

# ÖSTERREICHISCHER MUSTERANZEIGER

---



Wien, 20. Jänner 2023 / Nr. 1

Erscheint am 20. jedes Monats

Redaktion, Verwaltung und Verlag  
im Österreichischen Patentamt  
Wien XX., Dresdner Straße 87  
Postanschrift: Postfach 95  
1200 Wien

---

## Inhalt

- **Registrierungen (70920 bis 71017)**
- **Erlöschen**

---

## Bemerkungen:

Der Schutzbeginn stimmt mit dem Tag der Veröffentlichung und Registrierung des Musters überein.

Die Schutzdauer beträgt fünf Jahre beginnend mit dem Tag der Anmeldung und kann durch rechtzeitige Erneuerung viermal um je fünf Jahre verlängert werden.

Der Musteranmelder kann bis zu zehn verschiedene Musterabbildungen vorlegen. Veröffentlicht wird nur die hierfür vom Anmelder bzw. vom Patentamt ausgewählte Abbildung in schwarzweiß, wobei angegeben ist, ob diese Abbildung färbig oder schwarzweiß vorgelegt wurde.

Die jeweils neben den bibliographischen Daten stehenden Zahlen entsprechen dem WIPO-Standard St. 80 und dienen der zusätzlichen Kennzeichnung dieser Daten.

Kl. = Klasse nach der Klasseneinteilung des Abkommens von Locarno zur Errichtung einer internationalen Klassifikation für gewerbliche Muster und Modelle, BGBl.Nr. 496/1990.

---

| <u>Ländercode</u> |  |            |   |        |   |
|-------------------|--|------------|---|--------|---|
|                   | CZ   | TSCHECHIEN | IL  | ISRAEL |   |
| AD                | ANDORRA  | DD         | DDR (ALT)   | IM     | ISLE OF MAN   |
| AE                | VEREINIGTE ARABISCHE EMIRATE                                       | DE         | DEUTSCHLAND   | IN     | INDIEN  |
| AF                | AFGHANISTAN  | DJ         | DSCHIBUTI   | IQ     | IRAK  |
| AG                | ANTIGUA UND BARBUDA  | DK         | DÄNEMARK  | IR     | IRAN  |
| AI                | ANGUILLA   | DM         | DOMINICA  | IS     | ISLAND  |
| AL                | ALBANIEN   | DO         | DOMINIKANISCHE REPUBLIK   | IT     | ITALIEN   |
| AM                | ARMENIEN   | DZ         | ALGERIEN  | JE     | JERSEY  |
| AN                | NIEDERLÄNDISCHE ANTILLEN   | EA         | EURASISCHE PATENTORGANISATION (EAPO)                                    | JM     | JAMAICA   |
| AO                | ANGOLA   | EC         | ECUADOR   | JO     | JORDANIEN   |
| AP                | AFRIKANISCHE REGIONALE ORGANISATION FÜR GEISTIGES EIGENTUM (ARIPO) | EE         | ESTLAND   | JP     | JAPAN   |
| AR                | ARGENTINIEN  | EG         | ÄGYPTEN   | KE     | KENIA   |
| AS                | AMERIKANISCH-SAMOA   | EH         | WEST SAHARA   | KG     | KIRGISISTAN   |
| AT                | ÖSTERREICH   | EM         | AMT DER EUROPÄISCHEN UNION FÜR GEISTIGES EIGENTUM (EUIPO)               | KH     | KAMBODSCHA  |
| AU                | AUSTRALIEN   | EP         | EUROPÄISCHES PATENTAMT  | KI     | KIRIBATI  |
| AW                | ARUBA  | ER         | ERITREA   | KM     | KOMOREN   |
| AZ                | ASERBAIDSCHAN  | ES         | SPANIEN   | KN     | ST. KITTS UND NEVIS                                     |
| BA                | BOSNIEN UND HERZEGOWINA  | ET         | ÄTHIOPIEN   | KP     | DEMOKRATISCHE VOLKSREPUBLIK KOREA                       |
| BB                | BARBADOS   | EU         | Europäische Union   | KR     | KOREA   |
| BD                | BANGLADESCH  | FI         | FINNLAND  | KW     | KUWAIT  |
| BE                | BELGIEN  | FJ         | FIDSCHI   | KY     | KAIMANINSELN (CAYMAN ISLANDS)                           |
| BF                | BURKINA FASO   | FK         | FALKLAND INSELN (MALWINEN)  | KZ     | KASACHSTAN  |
| BG                | BULGARIEN  | FO         | FÄRÖER INSELN   | LA     | LAOS  |
| BH                | BAHRAIN  | FR         | FRANKREICH  | LB     | LIBANON   |
| BI                | BURUNDI  | GA         | GABUN   | LC     | SANTA LUCIA   |
| BJ                | BENIN  | GB         | VEREINIGTES KÖNIGREICH  | LI     | LIECHTENSTEIN   |
| BM                | BERMUDA  | GC         | PATENTAMT DES KOOPERATIONSRATS DER ARABISCHEN STAATEN DES GOLFES (GCC)  | LK     | SRI LANKA   |
| BN                | BRUNEI DARUSSALAM  | GD         | GRENADA   | LR     | LIBERIA   |
| BO                | BOLIVIEN, PLURINATIONALER STAAT                                    | GE         | GEORGIEN  | LS     | LESOTHO   |
| BQ                | BONAIRE, SANKT EUSTATIUS UND SABA                                  | GG         | GUERNSEY  | LT     | LITAUEN   |
| BR                | BRASILIEN  | GH         | GHANA   | LU     | LUXEMBURG   |
| BS                | BAHAMAS  | GI         | GIBRALTAR   | LV     | LETTLAND  |
| BT                | BHUTAN   | GL         | GRÖNLAND  | LY     | LYBIEN  |
| BV                | BOUVETINSEL  | GM         | GAMBIA  | MA     | MAROKKO   |
| BW                | BOTSWANA   | GN         | GUINEA  | MC     | MONACO  |
| BX                | BENELUX MARKENAMT (BOIP)   | GP         | GUADELOUPE  | MD     | MOLDAU  |
| BY                | BELARUS (WEIßRUSSLAND)   | GQ         | ÄQUATORIALGUINEA  | ME     | MONTENEGRO  |
| BZ                | BELIZE   | GR         | GRIECHENLAND  | MG     | MADAGASKAR  |
| CA                | KANADA   | GS         | SÜDGEORGIEN UND DIE SÜDLICHEN SANDWICHINSELN                            | MH     | MARSHALL INSELN   |
| CD                | DEMOKRATISCHE REPUBLIK KONGO                                       | GT         | GUATEMALA   | MK     | MAZEDONIEN  |
| CF                | ZENTRALAFRIKANISCHE REPUBLIK                                       | GU         | GUAM  | ML     | MALI  |
| CG                | KONGO  | GW         | GUINEA-BISSAU   | MM     | MYANMAR   |
| CH                | SCHWEIZ  | GY         | GUYANA  | MN     | MONGOLEI  |
| CI                | ELFENBEINKÜSTE   | HK         | HONGKONG (VERWALTUNG DER VOLKSREPUBLIK CHINA)                           | MO     | MACAO   |
| CK                | COOK-INSELN  | HN         | HONDURAS  | MP     | NÖRDLICHE MARIANEN                                      |
| CL                | CHILE  | HR         | KROATIEN  | MR     | MAURETANIEN   |
| CM                | KAMERUN  | HT         | HAITI   | MS     | MONTSERRAT  |
| CN                | CHINA  | HU         | UNGARN  | MT     | MALTA   |
| CO                | KOLUMBIEN  | IB         | INTERNATIONALES BÜRO DER WELTORGANISATION FÜR GEISTIGES EIGENTUM (WIPO) | MU     | MAURITIUS   |
| CR                | COSTA RICA   | ID         | INDONESIEN  | MV     | MALEDIVEN   |
| CS                | TSCHECHISCHE UND SLOWAKISCHE FÖD. REP./CSFR                        | IE         | IRLAND  | MW     | MALAWI  |
| CU                | KUBA   |            |   | MX     | MEXIKO  |
| CV                | KAP VERDE  |            |   | MY     | MALAYSIEN   |
| CW                | CURAÇAO  |            |   | MZ     | MOZAMBIQUE  |
| CY                | ZYPERN   |            |   | NA     | NAMIBIEN  |
|                   |  |            |   | NC     | NEU KALEDONIEN  |
|                   |  |            |   | NE     | NIGER   |
|                   |  |            |   | NG     | NIGERIEN  |
|                   |  |            |   | NI     | NICARAGUA   |
|                   |  |            |   | NL     | NIEDERLANDE   |
|                   |  |            |   | NO     | NORWEGEN  |
|                   |  |            |   | NP     | NEPAL   |
|                   |  |            |   | NR     | NAURU   |
|                   |  |            |   | NZ     | NEUSEELAND  |
|                   |  |            |   | OA     | AFRIKANISCHE ORGANISATION FÜR GEISTIGES EIGENTUM (OAPI) |
|                   |  |            |   | OM     | OMAN  |
|                   |  |            |   | PA     | PANAMA  |
|                   |  |            |   | PE     | PERU  |
|                   |  |            |   | PF     | FRANZÖSISCH POLYNESIEN                                  |
|                   |  |            |   | PG     | PAPUA NEUGUINEA   |
|                   |  |            |   | PH     | PHILIPPINIEN  |
|                   |  |            |   | PK     | PAKISTAN  |
|                   |  |            |   | PL     | POLEN   |
|                   |  |            |   | PR     | PUERTO RICO   |
|                   |  |            |   | PT     | PORTUGAL  |
|                   |  |            |   | PW     | PALAU   |
|                   |  |            |   | PY     | PARAGUAY  |
|                   |  |            |   | QA     | KATAR   |
|                   |  |            |   | RE     | REUNION   |
|                   |  |            |   | RO     | RUMÄNIEN  |
|                   |  |            |   | RS     | SERBIEN   |
|                   |  |            |   | RU     | RUSSISCHE FÖDERATION                                    |
|                   |  |            |   | RW     | RUANDA  |
|                   |  |            |   | SA     | SAUDIARABIEN  |
|                   |  |            |   | SB     | SALOMONEN   |
|                   |  |            |   | SC     | SEYCHELLEN  |
|                   |  |            |   | SD     | SUDAN   |
|                   |  |            |   | SE     | SCHWEDEN  |
|                   |  |            |   | SG     | SINGAPUR  |
|                   |  |            |   | SH     | SANKT HELENA, ASCENSION UND TRISTAN DA CUNHA            |
|                   |  |            |   | SI     | SLOWENIEN   |
|                   |  |            |   | SK     | SLOWAKEI  |
|                   |  |            |   | SL     | SIERRA LEONE  |
|                   |  |            |   | SM     | SAN MARINO  |
|                   |  |            |   | SN     | SENEGAL   |
|                   |  |            |   | SO     | SOMALIA   |
|                   |  |            |   | SR     | SURINAM   |
|                   |  |            |   | SS     | SÜDSUDAN  |
|                   |  |            |   | ST     | SÃO TOMÉ UND PRÍNCIPE                                   |
|                   |  |            |   | SU     | SOWJETUNION/UDSSR                                       |
|                   |  |            |   | SV     | EL SALVADOR   |
|                   |  |            |   | SX     | ST. MARTIN (NIEDERLÄNDISCHE VERWALTUNG)                 |
|                   |  |            |   | SY     | SYRIEN  |
|                   |  |            |   | SZ     | ESWATINI  |
|                   |  |            |   | TC     | TURKS- UND CAICOSINSELN                                 |
|                   |  |            |   | TD     | TSCHAD  |
|                   |  |            |   | TG     | TOGO  |
|                   |  |            |   | TH     | THAILAND  |
|                   |  |            |   | TJ     | TADSCHIKISTAN   |
|                   |  |            |   | TK     | TOKELAU   |
|                   |  |            |   | TL     | TIMOR-LESTE   |
|                   |  |            |   | TM     | TURKMENISTAN  |
|                   |  |            |   | TN     | TUNESIEN  |
|                   |  |            |   | TO     | TONGA   |
|                   |  |            |   | TR     | TÜRKEI  |
|                   |  |            |   | TT     | TRINIDAD UND TOBAGO                                     |
|                   |  |            |   | TV     | TUVALU  |
|                   |  |            |   | TW     | TAIWAN  |
|                   |  |            |   | TZ     | TANSANIA  |
|                   |  |            |   | UA     | UKRAINE   |
|                   |  |            |   | UG     | UGANDA  |
|                   |  |            |   | UM     | UNIONSMARKE   |

US VEREINIGTE STAATEN  
VON AMERIKA  
UY URUGUAY  
UZ USBEKISTAN  
VA VATIKAN  
VC SANKT VINCENT UND  
DIE GRENADINEN  
VE VENEZUELA  
VG JUNGFERN-INSELN  
(BRITISCH)  
VI -- NEU --  
VN VIETNAM  
VU VANUATU  
WF -- NEU --  
WO INTERNATIONALES  
BÜRO DER  
WELTORGANISATION  
FÜR GEISTIGES  
EIGENTUM (WIPO)  
WS SAMOA  
XN NORDISCHES PATENT  
INSTITUT (NPI)  
YE JEMEN  
YU JUGOSLAWIEN/SFRJ  
ZA SÜDAFRIKA  
ZM SAMBIA  
ZW ZIMBABWE

## Registrierungen

Schutzdauerbeginn: 20. Jänner 2023

(11) Reg.Nr. **70920** (21) Aktenz.: **MU 55/2021**

(22) Anmeldetag: 2021 03 24

(30) Priorität:

2020-12-14 WO 100151

(73) Inhaber:

**DAF TRUCKS N.V.**, 5643 TW EINDHOVEN, HUGO VAN DER GOESLAAN 1 (NL)

(74) Vertreter:

**BEER & PARTNER PATENTANWÄLTE KG**, 1070 Wien, Lindengasse 8 (AT)

(72) Schöpfer:

Bart Van Lotringen, 5643 TW EINDHOVEN, HUGO VAN DER GOESLAAN 1 (NL)

(51) (54) Klassen; Warenverzeichnis:

Kl. 12-16: **Kabinenexterieur**

(28) Anzahl der vorgelegten Musterabbildungen: 4

(55) Abbildung (schwarzweiß):



(Reg.Nr. 70920)



(Reg.Nr. 70921)

(11) Reg.Nr. **70922** (21) Aktenz.: **MU 57/2021**

(22) Anmeldetag: 2021 03 24

(30) Priorität:

2020-12-14 WO 100151

(73) Inhaber:

**DAF TRUCKS N.V.**, 5643 TW EINDHOVEN, HUGO VAN DER GOESLAAN 1 (NL)

(74) Vertreter:

**BEER & PARTNER PATENTANWÄLTE KG**, 1070 Wien, Lindengasse 8 (AT)

(72) Schöpfer:

Bart Van Lotringen, 5643 TW EINDHOVEN, HUGO VAN DER GOESLAAN 1 (NL)

(51) (54) Klassen; Warenverzeichnis:

Kl. 12-16: **Kabineninterieur**

(28) Anzahl der vorgelegten Musterabbildungen: 2

(55) Abbildung (schwarzweiß):



(Reg.Nr. 70922)

(11) Reg.Nr. **70921** (21) Aktenz.: **MU 56/2021**

(22) Anmeldetag: 2021 03 24

(30) Priorität:

2020-12-14 WO 100151

(73) Inhaber:

**DAF TRUCKS N.V.**, 5643 TW EINDHOVEN, HUGO VAN DER GOESLAAN 1 (NL)

(74) Vertreter:

**BEER & PARTNER PATENTANWÄLTE KG**, 1070 Wien, Lindengasse 8 (AT)

(72) Schöpfer:

Bart Van Lotringen, 5643 TW EINDHOVEN, HUGO VAN DER GOESLAAN 1 (NL)

(51) (54) Klassen; Warenverzeichnis:

Kl. 12-16: **Kabinenexterieur**

(28) Anzahl der vorgelegten Musterabbildungen: 4

(55) Abbildung (schwarzweiß):

(11) Reg.Nr. **70923**

(21) Aktenz.: **MU 58/2021**

(22) Anmeldetag: 2021 03 24

(30) Priorität:

2020-12-14 WO 100151

(73) Inhaber:

**DAF TRUCKS N.V.**, 5643 TW EINDHOVEN, HUGO VAN DER GOESLAAN 1 (NL)

(74) Vertreter:

BEER & PARTNER PATENTANWÄLTE KG, 1070 Wien, Lindengasse 8 (AT)

(72) Schöpfer:

Bart Van Lotringen, 5643 TW EINDHOVEN, HUGO VAN DER GOESLAAN 1 (NL)

(51) (54) Klassen; Warenverzeichnis:

Kl. 12-16: **Sonnenblende**

(28) Anzahl der vorgelegten Musterabbildungen: 7

(55) Abbildung (schwarzweiß):



(Reg.Nr. 70923)

(11) Reg.Nr. **70924**

(21) Aktenz.: **MU 59/2021**

(22) Anmeldetag: 2021 03 24

(30) Priorität:

2020-12-14 WO 100151

(73) Inhaber:

**DAF TRUCKS N.V.**, 5643 TW EINDHOVEN, HUGO VAN DER GOESLAAN 1 (NL)

(74) Vertreter:

BEER & PARTNER PATENTANWÄLTE KG, 1070 Wien, Lindengasse 8 (AT)

(72) Schöpfer:

Bart Van Lotringen, 5643 TW EINDHOVEN, HUGO VAN DER GOESLAAN 1 (NL)

(51) (54) Klassen; Warenverzeichnis:

Kl. 12-16: **Spoiler**

(28) Anzahl der vorgelegten Musterabbildungen: 7

(55) Abbildung (schwarzweiß):



(Reg.Nr. 70924)

(11) Reg.Nr. **70925**

(21) Aktenz.: **MU 60/2021**

(22) Anmeldetag: 2021 03 24

(30) Priorität:

2020-12-14 WO 100151

(73) Inhaber:

**DAF TRUCKS N.V.**, 5643 TW EINDHOVEN, HUGO VAN DER GOESLAAN 1 (NL)

(74) Vertreter:

BEER & PARTNER PATENTANWÄLTE KG, 1070 Wien, Lindengasse 8 (AT)

(72) Schöpfer:

Bart Van Lotringen, 5643 TW EINDHOVEN, HUGO VAN DER GOESLAAN 1 (NL)

(51) (54) Klassen; Warenverzeichnis:

Kl. 12-16: **Spoiler**

(28) Anzahl der vorgelegten Musterabbildungen: 7

(55) Abbildung (schwarzweiß):



(Reg.Nr. 70925)

(11) Reg.Nr. **70926**

(21) Aktenz.: **MU 61/2021**

(22) Anmeldetag: 2021 03 24

(30) Priorität:

2020-12-14 WO 100151

(73) Inhaber:

**DAF TRUCKS N.V.**, 5643 TW EINDHOVEN, HUGO VAN DER GOESLAAN 1 (NL)

(74) Vertreter:

BEER & PARTNER PATENTANWÄLTE KG, 1070 Wien, Lindengasse 8 (AT)

(72) Schöpfer:

Bart Van Lotringen, 5643 TW EINDHOVEN, HUGO VAN DER GOESLAAN 1 (NL)

(51) (54) Klassen; Warenverzeichnis:

Kl. 12-16: **Spoiler**

(28) Anzahl der vorgelegten Musterabbildungen: 7

(55) Abbildung (schwarzweiß):



(Reg.Nr. 70926)

(11) Reg.Nr. **70927**

(21) Aktenz.: **MU 62/2021**

(22) Anmeldetag: 2021 03 24

(30) Priorität:

2020-12-14 WO 100151

(73) Inhaber:

**DAF TRUCKS N.V.**, 5643 TW EINDHOVEN, HUGO VAN DER GOESLAAN 1 (NL)

(74) Vertreter:

BEER & PARTNER PATENTANWÄLTE KG, 1070 Wien, Lindengasse 8 (AT)

(72) Schöpfer:

Bart Van Lotringen, 5643 TW EINDHOVEN, HUGO VAN DER GOESLAAN 1 (NL)

(51) (54) Klassen; Warenverzeichnis:

Kl. 12-16: **Schutzabdeckung (links)**

(28) Anzahl der vorgelegten Musterabbildungen: 7

(55) Abbildung (schwarzweiß):



(Reg.Nr. 70927)

(11) Reg.Nr. **70928**

(21) Aktenz.: **MU 63/2021**

(22) Anmeldetag: 2021 03 24

(30) Priorität:

2020-12-14 WO 100151

(73) Inhaber:

**DAF TRUCKS N.V.**, 5643 TW EINDHOVEN, HUGO VAN DER GOESLAAN 1 (NL)

(74) Vertreter:

BEER & PARTNER PATENTANWÄLTE KG, 1070 Wien, Lindengasse 8 (AT)

(72) Schöpfer:

Bart Van Lotringen, 5643 TW EINDHOVEN, HUGO VAN DER GOESLAAN 1 (NL)

(51) (54) Klassen; Warenverzeichnis:

Kl. 12-16: **Schutzabdeckungsverlängerung (links)**

(28) Anzahl der vorgelegten Musterabbildungen: 7

(55) Abbildung (schwarzweiß):



(Reg.Nr. 70928)

(11) Reg.Nr. **70929**

(21) Aktenz.: **MU 64/2021**

(22) Anmeldetag: 2021 03 24

(30) Priorität:

2020-12-14 WO 100151

(73) Inhaber:

**DAF TRUCKS N.V.**, 5643 TW EINDHOVEN, HUGO VAN DER GOESLAAN 1 (NL)

(74) Vertreter:

BEER & PARTNER PATENTANWÄLTE KG, 1070 Wien, Lindengasse 8 (AT)

(72) Schöpfer:

Bart Van Lotringen, 5643 TW EINDHOVEN, HUGO VAN DER GOESLAAN 1 (NL)

(51) (54) Klassen; Warenverzeichnis:

Kl. 12-16: **Schutzabdeckungsverlängerung (links)**

(28) Anzahl der vorgelegten Musterabbildungen: 7

(55) Abbildung (schwarzweiß):



(Reg.Nr. 70929)

(11) Reg.Nr. **70930**

(21) Aktenz.: **MU 65/2021**

(22) Anmeldetag: 2021 03 24

(30) Priorität:

2020-12-14 WO 100151

(73) Inhaber:

**DAF TRUCKS N.V.**, 5643 TW EINDHOVEN, HUGO VAN DER GOESLAAN 1 (NL)

(74) Vertreter:

BEER & PARTNER PATENTANWÄLTE KG, 1070 Wien, Lindengasse 8 (AT)

(72) Schöpfer:

Bart Van Lotringen, 5643 TW EINDHOVEN, HUGO VAN DER GOESLAAN 1 (NL)

(51) (54) Klassen; Warenverzeichnis:

Kl. 12-16: **Frontspiegel**

(28) Anzahl der vorgelegten Musterabbildungen: 7

(55) Abbildung (schwarzweiß):



(Reg.Nr. 70930)

(11) Reg.Nr. **70931**

(21) Aktenz.: **MU 66/2021**

(22) Anmeldetag: 2021 03 24

(30) Priorität:

2020-12-14 WO 100151

(73) Inhaber:

**DAF TRUCKS N.V.**, 5643 TW EINDHOVEN, HUGO VAN DER GOESLAAN 1 (NL)

(74) Vertreter:

BEER & PARTNER PATENTANWÄLTE KG, 1070 Wien, Lindengasse 8 (AT)

(72) Schöpfer:

Bart Van Lotringen, 5643 TW EINDHOVEN, HUGO VAN DER GOESLAAN 1 (NL)

(51) (54) Klassen; Warenverzeichnis:

Kl. 12-16: **Spiegelaufbau (links)**

(28) Anzahl der vorgelegten Musterabbildungen: 2

(55) Abbildung (schwarzweiß):



(Reg.Nr. 70931)

(11) Reg.Nr. **70932**

(21) Aktenz.: **MU 67/2021**

(22) Anmeldetag: 2021 03 24

(30) Priorität:

2020-12-14 WO 100151

(73) Inhaber:

**DAF TRUCKS N.V.**, 5643 TW EINDHOVEN, HUGO VAN DER GOESLAAN 1 (NL)

(74) Vertreter:

BEER & PARTNER PATENTANWÄLTE KG, 1070 Wien, Lindengasse 8 (AT)

(72) Schöpfer:

Bart Van Lotringen, 5643 TW EINDHOVEN, HUGO VAN DER GOESLAAN 1 (NL)

(51) (54) Klassen; Warenverzeichnis:

Kl. 12-16: **Spiegelabdeckung (links)**

(28) Anzahl der vorgelegten Musterabbildungen: 2

(55) Abbildung (schwarzweiß):



(Reg.Nr. 70932)

(11) Reg.Nr. **70933**

(21) Aktenz.: **MU 68/2021**

(22) Anmeldetag: 2021 03 24

(30) Priorität:

2020-12-14 WO 100151

(73) Inhaber:

**DAF TRUCKS N.V.**, 5643 TW EINDHOVEN, HUGO VAN DER GOESLAAN 1 (NL)

(74) Vertreter:

BEER & PARTNER PATENTANWÄLTE KG, 1070 Wien, Lindengasse 8 (AT)

(72) Schöpfer:

Bart Van Lotringen, 5643 TW EINDHOVEN, HUGO VAN DER GOESLAAN 1 (NL)

(51) (54) Klassen; Warenverzeichnis:

Kl. 12-16: **Windschutzscheibe**

(28) Anzahl der vorgelegten Musterabbildungen: 4

(55) Abbildung (schwarzweiß):



(Reg.Nr. 70933)

(11) Reg.Nr. **70934**

(21) Aktenz.: **MU 69/2021**

(22) Anmeldetag: 2021 03 24

(30) Priorität:

2020-12-14 WO 100151

(73) Inhaber:

**DAF TRUCKS N.V.**, 5643 TW EINDHOVEN, HUGO VAN DER GOESLAAN 1 (NL)

(74) Vertreter:

BEER & PARTNER PATENTANWÄLTE KG, 1070 Wien, Lindengasse 8 (AT)

(72) Schöpfer:

Bart Van Lotringen, 5643 TW EINDHOVEN, HUGO VAN DER GOESLAAN 1 (NL)

(51) (54) Klassen; Warenverzeichnis:

Kl. 12-16: **Eckstück (links)**

(28) Anzahl der vorgelegten Musterabbildungen: 7

(55) Abbildung (schwarzweiß):



(Reg.Nr. 70934)

(11) Reg.Nr. **70935**

(21) Aktenz.: **MU 70/2021**

(22) Anmeldetag: 2021 03 24

(30) Priorität:

2020-12-14 WO 100151

(73) Inhaber:

**DAF TRUCKS N.V.**, 5643 TW EINDHOVEN, HUGO VAN DER GOESLAAN 1 (NL)

(74) Vertreter:

BEER & PARTNER PATENTANWÄLTE KG, 1070 Wien, Lindengasse 8 (AT)

(72) Schöpfer:

Bart Van Lotringen, 5643 TW EINDHOVEN, HUGO VAN DER GOESLAAN 1 (NL)

(51) (54) Klassen; Warenverzeichnis:

Kl. 12-16: **Hochdachflügel**

(28) Anzahl der vorgelegten Musterabbildungen: 7

(55) Abbildung (schwarzweiß):



(Reg.Nr. 70935)

(11) Reg.Nr. **70936**

(21) Aktenz.: **MU 71/2021**

(22) Anmeldetag: 2021 03 24

(30) Priorität:

2020-12-14 WO 100151

(73) Inhaber:

**DAF TRUCKS N.V.**, 5643 TW EINDHOVEN, HUGO VAN DER GOESLAAN 1 (NL)

(74) Vertreter:

BEER & PARTNER PATENTANWÄLTE KG, 1070 Wien, Lindengasse 8 (AT)

(72) Schöpfer:

Bart Van Lotringen, 5643 TW EINDHOVEN, HUGO VAN DER GOESLAAN 1 (NL)

(51) (54) Klassen; Warenverzeichnis:

Kl. 12-16: **Corner Eye-Halterung**

(28) Anzahl der vorgelegten Musterabbildungen: 8

(55) Abbildung (schwarzweiß):



(Reg.Nr. 70936)

(11) Reg.Nr. **70937**

(21) Aktenz.: **MU 72/2021**

(22) Anmeldetag: 2021 03 24

(30) Priorität:

2020-12-14 WO 100151

(73) Inhaber:

**DAF TRUCKS N.V.**, 5643 TW EINDHOVEN, HUGO VAN DER GOESLAAN 1 (NL)

(74) Vertreter:

BEER & PARTNER PATENTANWÄLTE KG, 1070 Wien, Lindengasse 8 (AT)

(72) Schöpfer:

Bart Van Lotringen, 5643 TW EINDHOVEN, HUGO VAN DER GOESLAAN 1 (NL)

(51) (54) Klassen; Warenverzeichnis:

Kl. 12-16: **Grillaufbau**

(28) Anzahl der vorgelegten Musterabbildungen: 7

(55) Abbildung (schwarzweiß):



(Reg.Nr. 70937)

(11) Reg.Nr. **70938**

(21) Aktenz.: **MU 73/2021**

(22) Anmeldetag: 2021 03 24

(30) Priorität:

2020-12-14 WO 100151

(73) Inhaber:

**DAF TRUCKS N.V.**, 5643 TW EINDHOVEN, HUGO VAN DER GOESLAAN 1 (NL)

(74) Vertreter:

BEER & PARTNER PATENTANWÄLTE KG, 1070 Wien, Lindengasse 8 (AT)

(72) Schöpfer:

Bart Van Lotringen, 5643 TW EINDHOVEN, HUGO VAN DER GOESLAAN 1 (NL)

(51) (54) Klassen; Warenverzeichnis:

Kl. 12-16: **Grillaufbau**

(28) Anzahl der vorgelegten Musterabbildungen: 7

(55) Abbildung (schwarzweiß):



(Reg.Nr. 70938)

(11) Reg.Nr. **70939**

(21) Aktenz.: **MU 74/2021**

(22) Anmeldetag: 2021 03 24

(30) Priorität:

2020-12-14 WO 100151

(73) Inhaber:

**DAF TRUCKS N.V.**, 5643 TW EINDHOVEN, HUGO VAN DER GOESLAAN 1 (NL)

(74) Vertreter:

BEER & PARTNER PATENTANWÄLTE KG, 1070 Wien, Lindengasse 8 (AT)

(72) Schöpfer:

Bart Van Lotringen, 5643 TW EINDHOVEN, HUGO VAN DER GOESLAAN 1 (NL)

(51) (54) Klassen; Warenverzeichnis:

Kl. 12-16: **Logoplatte**

(28) Anzahl der vorgelegten Musterabbildungen: 7

(55) Abbildung (schwarzweiß):



(Reg.Nr. 70939)

(11) Reg.Nr. **70940**

(21) Aktenz.: **MU 75/2021**

(22) Anmeldetag: 2021 03 24

(30) Priorität:

2020-12-14 WO 100151

(73) Inhaber:

**DAF TRUCKS N.V.**, 5643 TW EINDHOVEN, HUGO VAN DER GOESLAAN 1 (NL)

(74) Vertreter:

BEER & PARTNER PATENTANWÄLTE KG, 1070 Wien, Lindengasse 8 (AT)

(72) Schöpfer:

Bart Van Lotringen, 5643 TW EINDHOVEN, HUGO VAN DER GOESLAAN 1 (NL)

(51) (54) Klassen; Warenverzeichnis:

Kl. 12-16: **Seitenwandverlängerung (links)**

(28) Anzahl der vorgelegten Musterabbildungen: 7

(55) Abbildung (schwarzweiß):



(Reg.Nr. 70940)

(11) Reg.Nr. **70941**

(21) Aktenz.: **MU 76/2021**

(22) Anmeldetag: 2021 03 24

(30) Priorität:

2020-12-14 WO 100151

(73) Inhaber:

**DAF TRUCKS N.V.**, 5643 TW EINDHOVEN, HUGO VAN DER GOESLAAN 1 (NL)

(74) Vertreter:

BEER & PARTNER PATENTANWÄLTE KG, 1070 Wien, Lindengasse 8 (AT)

(72) Schöpfer:

Bart Van Lotringen, 5643 TW EINDHOVEN, HUGO VAN DER GOESLAAN 1 (NL)

(51) (54) Klassen; Warenverzeichnis:

Kl. 12-16: **Seitenwandverlängerung (links)**

(28) Anzahl der vorgelegten Musterabbildungen: 7

(55) Abbildung (schwarzweiß):



(Reg.Nr. 70941)

(11) Reg.Nr. **70942**

(21) Aktenz.: **MU 77/2021**

(22) Anmeldetag: 2021 03 24

(30) Priorität:

2020-12-14 WO 100151

(73) Inhaber:

**DAF TRUCKS N.V.**, 5643 TW EINDHOVEN, HUGO VAN DER GOESLAAN 1 (NL)

(74) Vertreter:

BEER & PARTNER PATENTANWÄLTE KG, 1070 Wien, Lindengasse 8 (AT)

(72) Schöpfer:

Bart Van Lotringen, 5643 TW EINDHOVEN, HUGO VAN DER GOESLAAN 1 (NL)

(51) (54) Klassen; Warenverzeichnis:

Kl. 12-16: **Türverlängerung (links)**

(28) Anzahl der vorgelegten Musterabbildungen: 6

(55) Abbildung (schwarzweiß):



(Reg.Nr. 70942)

(11) Reg.Nr. **70943**

(21) Aktenz.: **MU 78/2021**

(22) Anmeldetag: 2021 03 24

(30) Priorität:

2020-12-14 WO 100151

(73) Inhaber:

**DAF TRUCKS N.V.**, 5643 TW EINDHOVEN, HUGO VAN DER GOESLAAN 1 (NL)

(74) Vertreter:

BEER & PARTNER PATENTANWÄLTE KG, 1070 Wien, Lindengasse 8 (AT)

(72) Schöpfer:

Bart Van Lotringen, 5643 TW EINDHOVEN, HUGO VAN DER GOESLAAN 1 (NL)

(51) (54) Klassen; Warenverzeichnis:

Kl. 12-16: **Türverlängerung (links)**

(28) Anzahl der vorgelegten Musterabbildungen: 6

(55) Abbildung (schwarzweiß):



(Reg.Nr. 70943)

(11) Reg.Nr. **70944**

(21) Aktenz.: **MU 79/2021**

(22) Anmeldetag: 2021 03 24

(30) Priorität:

2020-12-14 WO 100151

(73) Inhaber:

**DAF TRUCKS N.V.**, 5643 TW EINDHOVEN, HUGO VAN DER GOESLAAN 1 (NL)

(74) Vertreter:

BEER & PARTNER PATENTANWÄLTE KG, 1070 Wien, Lindengasse 8 (AT)

(72) Schöpfer:

Bart Van Lotringen, 5643 TW EINDHOVEN, HUGO VAN DER GOESLAAN 1 (NL)

(51) (54) Klassen; Warenverzeichnis:

Kl. 12-16: **Türhandgriff (links)**

(28) Anzahl der vorgelegten Musterabbildungen: 2

(55) Abbildung (schwarzweiß):



(Reg.Nr. 70944)

(11) Reg.Nr. **70945**

(21) Aktenz.: **MU 80/2021**

(22) Anmeldetag: 2021 03 24

(30) Priorität:

2020-12-14 WO 100151

(73) Inhaber:

**DAF TRUCKS N.V.**, 5643 TW EINDHOVEN, HUGO VAN DER GOESLAAN 1 (NL)

(74) Vertreter:

BEER & PARTNER PATENTANWÄLTE KG, 1070 Wien, Lindengasse 8 (AT)

(72) Schöpfer:

Bart Van Lotringen, 5643 TW EINDHOVEN, HUGO VAN DER GOESLAAN 1 (NL)

(51) (54) Klassen; Warenverzeichnis:

Kl. 12-16: **Seitenfenster (links)**

(28) Anzahl der vorgelegten Musterabbildungen: 2

(55) Abbildung (schwarzweiß):

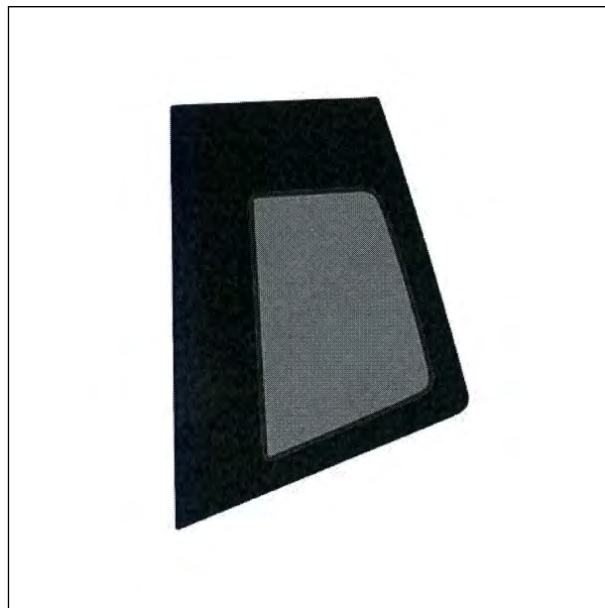

(Reg.Nr. 70945)

(11) Reg.Nr. **70946**

(21) Aktenz.: **MU 81/2021**

(22) Anmeldetag: 2021 03 24

(30) Priorität:

2020-12-14 WO 100151

(73) Inhaber:

**DAF TRUCKS N.V.**, 5643 TW EINDHOVEN, HUGO VAN DER GOESLAAN 1 (NL)

(74) Vertreter:

BEER & PARTNER PATENTANWÄLTE KG, 1070 Wien, Lindengasse 8 (AT)

(72) Schöpfer:

Bart Van Lotringen, 5643 TW EINDHOVEN, HUGO VAN DER GOESLAAN 1 (NL)

(51) (54) Klassen; Warenverzeichnis:

Kl. 12-16: **Armaturenbrett**

(28) Anzahl der vorgelegten Musterabbildungen: 2

(55) Abbildung (färbig):



(Reg.Nr. 70946)

(11) Reg.Nr. **70947**

(21) Aktenz.: **MU 82/2021**

(22) Anmeldetag: 2021 03 24

(30) Priorität:

2020-12-14 WO 100151

(73) Inhaber:

**DAF TRUCKS N.V.**, 5643 TW EINDHOVEN, HUGO VAN DER GOESLAAN 1 (NL)

(74) Vertreter:

BEER & PARTNER PATENTANWÄLTE KG, 1070 Wien, Lindengasse 8 (AT)

(72) Schöpfer:

Bart Van Lotringen, 5643 TW EINDHOVEN, HUGO VAN DER GOESLAAN 1 (NL)

(51) (54) Klassen; Warenverzeichnis:

Kl. 12-16: **Stufenkasten (links)**

(28) Anzahl der vorgelegten Musterabbildungen: 7

(55) Abbildung (schwarzweiß):



(Reg.Nr. 70947)

(11) Reg.Nr. **70948**

(21) Aktenz.: **MU 83/2021**

(22) Anmeldetag: 2021 03 24

(30) Priorität:

2020-12-14 WO 100151

(73) Inhaber:

**DAF TRUCKS N.V.**, 5643 TW EINDHOVEN, HUGO VAN DER GOESLAAN 1 (NL)

(74) Vertreter:

BEER & PARTNER PATENTANWÄLTE KG, 1070 Wien, Lindengasse 8 (AT)

(72) Schöpfer:

Bart Van Lotringen, 5643 TW EINDHOVEN, HUGO VAN DER GOESLAAN 1 (NL)

(51) (54) Klassen; Warenverzeichnis:

Kl. 12-16: **Stufenkasten (links)**

(28) Anzahl der vorgelegten Musterabbildungen: 7

(55) Abbildung (schwarzweiß):



(Reg.Nr. 70948)

(11) Reg.Nr. **70949**

(21) Aktenz.: **MU 84/2021**

(22) Anmeldetag: 2021 03 24

(30) Priorität:

2020-12-14 WO 100151

(73) Inhaber:

**DAF TRUCKS N.V.**, 5643 TW EINDHOVEN, HUGO VAN DER GOESLAAN 1 (NL)

(74) Vertreter:

BEER & PARTNER PATENTANWÄLTE KG, 1070 Wien, Lindengasse 8 (AT)

(72) Schöpfer:

Bart Van Lotringen, 5643 TW EINDHOVEN, HUGO VAN DER GOESLAAN 1 (NL)

(51) (54) Klassen; Warenverzeichnis:

Kl. 12-16: **Stufe (links)**

(28) Anzahl der vorgelegten Musterabbildungen: 7

(55) Abbildung (schwarzweiß):



(Reg.Nr. 70949)

(11) Reg.Nr. **70950**

(21) Aktenz.: **MU 85/2021**

(22) Anmeldetag: 2021 03 24

(30) Priorität:

2020-12-14 WO 100151

(73) Inhaber:

**DAF TRUCKS N.V.**, 5643 TW EINDHOVEN, HUGO VAN DER GOESLAAN 1 (NL)

(74) Vertreter:

BEER & PARTNER PATENTANWÄLTE KG, 1070 Wien, Lindengasse 8 (AT)

(72) Schöpfer:

Bart Van Lotringen, 5643 TW EINDHOVEN, HUGO VAN DER GOESLAAN 1 (NL)

(51) (54) Klassen; Warenverzeichnis:

Kl. 12-16: **Sitz mit Armstützen**

(28) Anzahl der vorgelegten Musterabbildungen: 2

(55) Abbildung (schwarzweiß):



(Reg.Nr. 70950)

(11) Reg.Nr. **70951**

(21) Aktenz.: **MU 86/2021**

(22) Anmeldetag: 2021 03 24

(30) Priorität:

2020-12-14 WO 100151

(73) Inhaber:

**DAF TRUCKS N.V.**, 5643 TW EINDHOVEN, HUGO VAN DER GOESLAAN 1 (NL)

(74) Vertreter:

BEER & PARTNER PATENTANWÄLTE KG, 1070 Wien, Lindengasse 8 (AT)

(72) Schöpfer:

Bart Van Lotringen, 5643 TW EINDHOVEN, HUGO VAN DER GOESLAAN 1 (NL)

(51) (54) Klassen; Warenverzeichnis:

Kl. 12-16: **Lenkrad**

(28) Anzahl der vorgelegten Musterabbildungen: 1

(55) Abbildung (schwarzweiß):



(Reg.Nr. 70951)

(11) Reg.Nr. **70952**

(21) Aktenz.: **MU 87/2021**

(22) Anmeldetag: 2021 03 24

(30) Priorität:

2020-12-14 WO 100151

(73) Inhaber:

**DAF TRUCKS N.V.**, 5643 TW EINDHOVEN, HUGO VAN DER GOESLAAN 1 (NL)

(74) Vertreter:

BEER & PARTNER PATENTANWÄLTE KG, 1070 Wien, Lindengasse 8 (AT)

(72) Schöpfer:

Bart Van Lotringen, 5643 TW EINDHOVEN, HUGO VAN DER GOESLAAN 1 (NL)

(51) (54) Klassen; Warenverzeichnis:

Kl. 12-16: **Lenkerschalter (rechts)**

(28) Anzahl der vorgelegten Musterabbildungen: 2

(55) Abbildung (schwarzweiß):



(Reg.Nr. 70952)

(11) Reg.Nr. **70953**

(21) Aktenz.: **MU 88/2021**

(22) Anmeldetag: 2021 03 24

(30) Priorität:

2020-12-14 WO 100151

(73) Inhaber:

**DAF TRUCKS N.V.**, 5643 TW EINDHOVEN, HUGO VAN DER GOESLAAN 1 (NL)

(74) Vertreter:

BEER & PARTNER PATENTANWÄLTE KG, 1070 Wien, Lindengasse 8 (AT)

(72) Schöpfer:

Bart Van Lotringen, 5643 TW EINDHOVEN, HUGO VAN DER GOESLAAN 1 (NL)

(51) (54) Klassen; Warenverzeichnis:

Kl. 12-16: **Lenkerschalter (links)**

(28) Anzahl der vorgelegten Musterabbildungen: 2

(55) Abbildung (schwarzweiß):



(Reg.Nr. 70953)

(11) Reg.Nr. **70954**

(21) Aktenz.: **MU 89/2021**

(22) Anmeldetag: 2021 03 24

(30) Priorität:

2020-12-14 WO 100151

(73) Inhaber:

**DAF TRUCKS N.V.**, 5643 TW EINDHOVEN, HUGO VAN DER GOESLAAN 1 (NL)

(74) Vertreter:

BEER & PARTNER PATENTANWÄLTE KG, 1070 Wien, Lindengasse 8 (AT)

(72) Schöpfer:

Bart Van Lotringen, 5643 TW EINDHOVEN, HUGO VAN DER GOESLAAN 1 (NL)

(51) (54) Klassen; Warenverzeichnis:

Kl. 12-16: **Lenkerschalter (rechts)**

(28) Anzahl der vorgelegten Musterabbildungen: 2

(55) Abbildung (schwarzweiß):



(Reg.Nr. 70954)

(11) Reg.Nr. **70955**

(21) Aktenz.: **MU 90/2021**

(22) Anmeldetag: 2021 03 24

(30) Priorität:

2020-12-14 WO 100151

(73) Inhaber:

**DAF TRUCKS N.V.**, 5643 TW EINDHOVEN, HUGO VAN DER GOESLAAN 1 (NL)

(74) Vertreter:

BEER & PARTNER PATENTANWÄLTE KG, 1070 Wien, Lindengasse 8 (AT)

(72) Schöpfer:

Bart Van Lotringen, 5643 TW EINDHOVEN, HUGO VAN DER GOESLAAN 1 (NL)

(51) (54) Klassen; Warenverzeichnis:

Kl. 12-16: **Schalter**

(28) Anzahl der vorgelegten Musterabbildungen: 7

(55) Abbildung (schwarzweiß):



(Reg.Nr. 70955)

(11) Reg.Nr. **70956**

(21) Aktenz.: **MU 91/2021**

(22) Anmeldetag: 2021 03 24

(30) Priorität:

2020-12-14 WO 100151

(73) Inhaber:

**DAF TRUCKS N.V.**, 5643 TW EINDHOVEN, HUGO VAN DER GOESLAAN 1 (NL)

(74) Vertreter:

BEER & PARTNER PATENTANWÄLTE KG, 1070 Wien, Lindengasse 8 (AT)

(72) Schöpfer:

Bart Van Lotringen, 5643 TW EINDHOVEN, HUGO VAN DER GOESLAAN 1 (NL)

(51) (54) Klassen; Warenverzeichnis:

Kl. 12-16: **Türsteuerungsantreiber (rechts)**

(28) Anzahl der vorgelegten Musterabbildungen: 7

(55) Abbildung (schwarzweiß):



(Reg.Nr. 70956)



(Reg.Nr. 70957)

(11) Reg.Nr. **70958**

(21) Aktenz.: **MU 93/2021**

(22) Anmeldetag: 2021 03 24

(30) Priorität:

2020-12-14 WO 100151

(73) Inhaber:

**DAF TRUCKS N.V.**, 5643 TW EINDHOVEN, HUGO VAN DER GOESLAAN 1 (NL)

(74) Vertreter:

BEER & PARTNER PATENTANWÄLTE KG, 1070 Wien, Lindengasse 8 (AT)

(72) Schöpfer:

Bart Van Lotringen, 5643 TW EINDHOVEN, HUGO VAN DER GOESLAAN 1 (NL)

(51) (54) Klassen; Warenverzeichnis:

Kl. 12-16: **Schalter elektrisches Licht**

(28) Anzahl der vorgelegten Musterabbildungen: 7

(55) Abbildung (schwarzweiß):



(Reg.Nr. 70958)

(11) Reg.Nr. **70957**

(21) Aktenz.: **MU 92/2021**

(22) Anmeldetag: 2021 03 24

(30) Priorität:

2020-12-14 WO 100151

(73) Inhaber:

**DAF TRUCKS N.V.**, 5643 TW EINDHOVEN, HUGO VAN DER GOESLAAN 1 (NL)

(74) Vertreter:

BEER & PARTNER PATENTANWÄLTE KG, 1070 Wien, Lindengasse 8 (AT)

(72) Schöpfer:

Bart Van Lotringen, 5643 TW EINDHOVEN, HUGO VAN DER GOESLAAN 1 (NL)

(51) (54) Klassen; Warenverzeichnis:

Kl. 12-16: **Türsteuerungsantreiber (links)**

(28) Anzahl der vorgelegten Musterabbildungen: 7

(55) Abbildung (schwarzweiß):

(11) Reg.Nr. **70959**

(21) Aktenz.: **MU 94/2021**

(22) Anmeldetag: 2021 03 24

(30) Priorität:

2020-12-14 WO 100151

(73) Inhaber:

**DAF TRUCKS N.V.**, 5643 TW EINDHOVEN, HUGO VAN DER GOESLAAN 1 (NL)

(74) Vertreter:

**BEER & PARTNER PATENTANWÄLTE KG**, 1070 Wien, Lindengasse 8 (AT)

(72) Schöpfer:

Bart Van Lotringen, 5643 TW EINDHOVEN, HUGO VAN DER GOESLAAN 1 (NL)

(51) (54) Klassen; Warenverzeichnis:

Kl. 12-16: **Kabineninterieur**

(28) Anzahl der vorgelegten Musterabbildungen: 1

(55) Abbildung (schwarzweiß):



(Reg.Nr. 70959)

(11) Reg.Nr. **70960**

(21) Aktenz.: **MU 95/2021**

(22) Anmeldetag: 2021 03 24

(30) Priorität:

2020-12-14 WO 100151

(73) Inhaber:

**DAF TRUCKS N.V.**, 5643 TW EINDHOVEN, HUGO VAN DER GOESLAAN 1 (NL)

(74) Vertreter:

**BEER & PARTNER PATENTANWÄLTE KG**, 1070 Wien, Lindengasse 8 (AT)

(72) Schöpfer:

Bart Van Lotringen, 5643 TW EINDHOVEN, HUGO VAN DER GOESLAAN 1 (NL)

(51) (54) Klassen; Warenverzeichnis:

Kl. 12-16: **Kabineninterieur**

(28) Anzahl der vorgelegten Musterabbildungen: 1

(55) Abbildung (schwarzweiß):



(Reg.Nr. 70960)

(11) Reg.Nr. **70961**

(21) Aktenz.: **MU 5091/2022**

(22) Anmeldetag: 2022 04 26

(73) Inhaber:

**Jürgen Riegler**, 3363 Hausmending, Friedensstraße 15 (AT)

(72) Schöpfer:

Jürgen Riegler, 3363 Hausmending, Friedensstraße 15 (AT)

(51) (54) Klassen; Warenverzeichnis:

Kl. 06-09: **Entspannungsapparate, Betteinlage**

(57) Beschreibung vorgelegt

(28) Anzahl der vorgelegten Musterabbildungen: 1

(55) Abbildung (färbig):



(Reg.Nr. 70961)

(11) Reg.Nr. **70962**

(21) Aktenz.: **MU 5180/2022**

(22) Anmeldetag: 2022 09 28

(73) Inhaber:

**Hubert Danmayr**, 4542 Nußbach, Bergstraße 16 (AT)

**Monika Danmayr**, 4542 Nußbach, Bergstraße 16 (AT)

(72) Schöpfer:

Hubert Danmayr, 4542 Nußbach, Bergstraße 16 (AT)  
Monika Danmayr, 4542 Nußbach, Bergstraße 16 (AT)  
(51) (54) Klassen; Warenverzeichnis:

Kl. 06-07: **Bilderhalter, Fotoständer**

(57) Beschreibung vorgelegt

(28) Anzahl der vorgelegten Musterabbildungen: 1

(55) Abbildung (färbig):



(Reg.Nr. 70962)

(11) Reg.Nr. **70963** (21) Aktenz.: **MU 5193/2022**

(22) Anmeldetag: 2022 10 05

(73) Inhaber:

**Mag. Paul Grohmann M.A.**, 1180 Wien, Wurzingergasse 8/6 (AT)

(72) Schöpfer:

Mag. Paul Grohmann M.A., 1180 Wien, Wurzingergasse 8/6 (AT)

(51) (54) Klassen; Warenverzeichnis:

Kl. 21-01: **Puppen**

(57) Beschreibung vorgelegt

(28) Anzahl der vorgelegten Musterabbildungen: 6

(55) Abbildung (färbig):



(Reg.Nr. 70963)

(11) Reg.Nr. **70964**

(21) Aktenz.: **MU 43/2022**

(22) Anmeldetag: 2022 10 07

(73) Inhaber:

**Bashir Saleh**, 1220 Wien, Tokiostraße 9/2/4 (AT)

(72) Schöpfer:

Bashir Saleh, 1220 Wien, Tokiostraße 9/2/4 (AT)

(51) (54) Klassen; Warenverzeichnis:

Kl. 21-01: **Spiele und Spielzeug**

(57) Beschreibung vorgelegt

(28) Anzahl der vorgelegten Musterabbildungen: 1

(55) Abbildung (färbig):

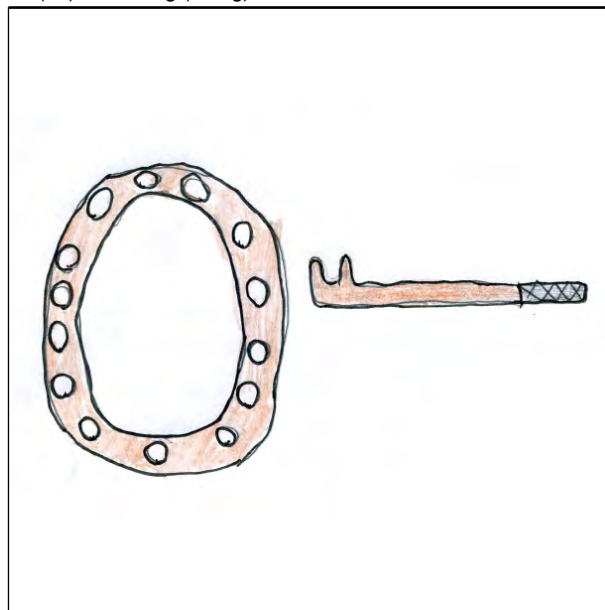

(Reg.Nr. 70964)

(11) Reg.Nr. **70965**

(21) Aktenz.: **MU 5194/2022**

(22) Anmeldetag: 2022 10 08

(73) Inhaber:

**Dardanela Freysinger**, 1070 Wien, Lindengasse 48/01 (AT)

(51) (54) Klassen; Warenverzeichnis:

Kl. 19-03: **Adventskalender**

(57) Beschreibung vorgelegt

(28) Anzahl der vorgelegten Musterabbildungen: 10

(55) Abbildung (färbig):



(Reg.Nr. 70965)

(11) Reg.Nr. **70966** (21) Aktenz.: **MU 5195/2022**

(22) Anmeldetag: 2022 10 08

(73) Inhaber:

**Dardanela Freysinger**, 1070 Wien, Lindengasse 48/01 (AT)

(51) (54) Klassen; Warenverzeichnis:

Kl. 19-03: **Adventskalender**

(57) Beschreibung vorgelegt

(28) Anzahl der vorgelegten Musterabbildungen: 1

(55) Abbildung (färbig):



(Reg.Nr. 70966)

(11) Reg.Nr. **70967** (21) Aktenz.: **MU 5241/2022**

(22) Anmeldetag: 2022 10 26

(73) Inhaber:

**Hubert Danmayr**, 4542 Nußbach, Bergstraße 16 (AT)

**Monika Danmayr**, 4542 Nußbach, Bergstr. 16 (AT)

(51) (54) Klassen; Warenverzeichnis:

Kl. 06-07: **Bilderhalter/Fotoständer**

(57) Beschreibung vorgelegt

(28) Anzahl der vorgelegten Musterabbildungen: 1

(55) Abbildung (schwarzweiß):

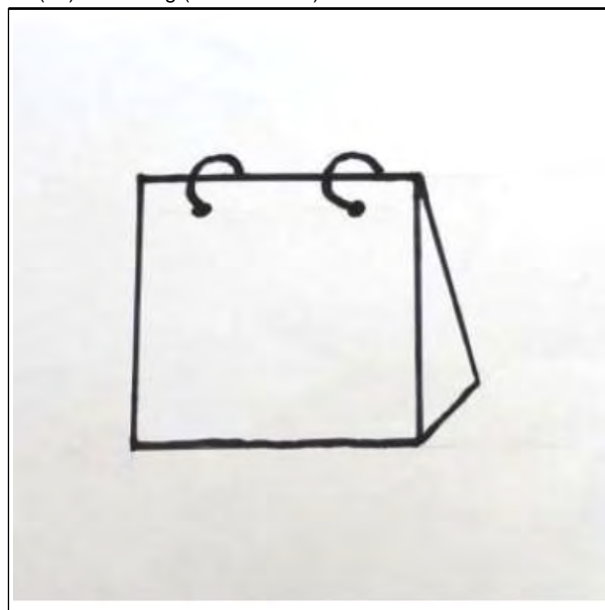

(Reg.Nr. 70967)

(11) Reg.Nr. **70968** (21) Aktenz.: **MU 5242/2022**

(22) Anmeldetag: 2022 10 26

(73) Inhaber:

**Hubert Danmayr**, 4542 Nußbach, Bergstraße 16 (AT)

**Monika Danmayr**, 4542 Nußbach, Bergstr. 16 (AT)

(51) (54) Klassen; Warenverzeichnis:

Kl. 06-07: **Bilderhalter/Fotoständer**

(57) Beschreibung vorgelegt

(28) Anzahl der vorgelegten Musterabbildungen: 1

(55) Abbildung (schwarzweiß):

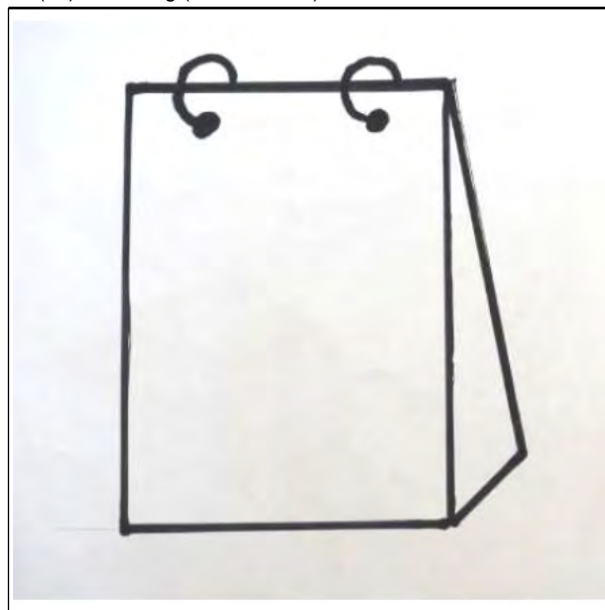

(Reg.Nr. 70968)

(11) Reg.Nr. **70969** (21) Aktenz.: **MU 5243/2022**

(22) Anmeldetag: 2022 10 26

(73) Inhaber:

**Hubert Danmayr**, 4542 Nußbach, Bergstraße 16 (AT)

**Monika Danmayr**, 4542 Nußbach, Bergstr. 16 (AT)

(51) (54) Klassen; Warenverzeichnis:

Kl. 06-07: **Bilderhalter/Fotoständer**

(57) Beschreibung vorgelegt

(28) Anzahl der vorgelegten Musterabbildungen: 1

(55) Abbildung (schwarzweiß):

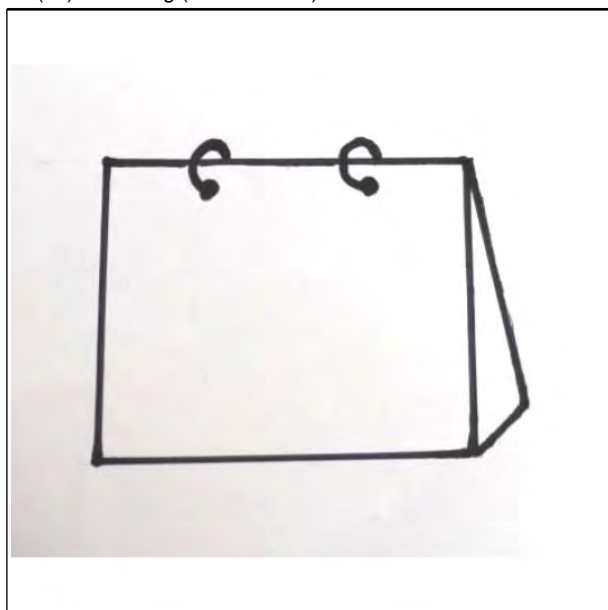

(Reg.Nr. 70969)

(11) Reg.Nr. **70970**

(21) Aktenz.: **MU 5249/2022**

(22) Anmeldetag: 2022 11 20

(73) Inhaber:

**Bundesinnung der Metalltechniker**, 1040 Wien,  
Schaumburggasse 20 (AT)

(74) Vertreter:

Burgstaller & Partner Rechtsanwälte, 4020 Linz, Landstraße 12  
(AT)

(51) (54) Klassen; Warenverzeichnis:

Kl. 32-00: **Logos**

(28) Anzahl der vorgelegten Musterabbildungen: 1

(55) Abbildung (färbig):



(Reg.Nr. 70970)

(11) Reg.Nr. **70971**

(21) Aktenz.: **MU 5250/2022**

(22) Anmeldetag: 2022 11 20

(73) Inhaber:

**Bundesinnung der Metalltechniker**, 1040 Wien,  
Schaumburggasse 20 (AT)

(74) Vertreter:

Burgstaller & Partner Rechtsanwälte, 4020 Linz, Landstraße 12  
(AT)

(51) (54) Klassen; Warenverzeichnis:

Kl. 32-00: **Logos**

(28) Anzahl der vorgelegten Musterabbildungen: 1

(55) Abbildung (färbig):



(Reg.Nr. 70971)

(11) Reg.Nr. **70972**

(21) Aktenz.: **MU 5251/2022**

(22) Anmeldetag: 2022 11 20

(73) Inhaber:

**Bundesinnung der Metalltechniker**, 1040 Wien,  
Schaumburggasse 20 (AT)

(74) Vertreter:

Burgstaller & Partner Rechtsanwälte, 4020 Linz, Landstraße 12  
(AT)

(51) (54) Klassen; Warenverzeichnis:

Kl. 32-00: **Logos**

(28) Anzahl der vorgelegten Musterabbildungen: 1

(55) Abbildung (färbig):



(Reg.Nr. 70972)

(11) Reg.Nr. **70973** (21) Aktenz.: **MU 5252/2022**

(22) Anmeldetag: 2022 11 20

(73) Inhaber:

**Bundesinnung der Metalltechniker**, 1040 Wien,  
Schaumburggasse 20 (AT)

(74) Vertreter:

Burgstaller & Partner Rechtsanwälte, 4020 Linz, Landstraße 12  
(AT)

(51) (54) Klassen; Warenverzeichnis:

Kl. 32-00: **Logos**

(28) Anzahl der vorgelegten Musterabbildungen: 1

(55) Abbildung (färbig):



(Reg.Nr. 70973)

(11) Reg.Nr. **70974** (21) Aktenz.: **MU 5253/2022**

(22) Anmeldetag: 2022 11 20

(73) Inhaber:

**Bundesinnung der Metalltechniker**, 1040 Wien,  
Schaumburggasse 20 (AT)

(74) Vertreter:

Burgstaller & Partner Rechtsanwälte, 4020 Linz, Landstraße 12  
(AT)

(51) (54) Klassen; Warenverzeichnis:

Kl. 32-00: **Logos**

(28) Anzahl der vorgelegten Musterabbildungen: 1

(55) Abbildung (färbig):



(Reg.Nr. 70974)

(11) Reg.Nr. **70975** (21) Aktenz.: **MU 5254/2022**

(22) Anmeldetag: 2022 11 20

(73) Inhaber:

**Bundesinnung der Metalltechniker**, 1040 Wien,  
Schaumburggasse 20 (AT)

(74) Vertreter:

Burgstaller & Partner Rechtsanwälte, 4020 Linz, Landstraße 12  
(AT)

(51) (54) Klassen; Warenverzeichnis:

Kl. 32-00: **Logos**

(28) Anzahl der vorgelegten Musterabbildungen: 1

(55) Abbildung (färbig):



(Reg.Nr. 70975)

(11) Reg.Nr. **70976** (21) Aktenz.: **MU 5255/2022**

(22) Anmeldetag: 2022 11 20

(73) Inhaber:

**Bundesinnung der Metalltechniker**, 1040 Wien,  
Schaumburggasse 20 (AT)

(74) Vertreter:

Burgstaller & Partner Rechtsanwälte, 4020 Linz, Landstraße 12 (AT)

(51) (54) Klassen; Warenverzeichnis:

Kl. 32-00: **Logos**

(28) Anzahl der vorgelegten Musterabbildungen: 1

(55) Abbildung (färbig):



(Reg.Nr. 70976)

(11) Reg.Nr. **70977** (21) Aktenz.: **MU 5256/2022**

(22) Anmeldetag: 2022 11 20

(73) Inhaber:

**Bundesinnung der Metalltechniker**, 1040 Wien, Schaumburggasse 20 (AT)

(74) Vertreter:

Burgstaller & Partner Rechtsanwälte, 4020 Linz, Landstraße 12 (AT)

(51) (54) Klassen; Warenverzeichnis:

Kl. 32-00: **Logos**

(28) Anzahl der vorgelegten Musterabbildungen: 1

(55) Abbildung (färbig):



(Reg.Nr. 70977)

(11) Reg.Nr. **70978**

(21) Aktenz.: **MU 5257/2022**

(22) Anmeldetag: 2022 11 20

(73) Inhaber:

**Bundesinnung der Metalltechniker**, 1040 Wien, Schaumburggasse 20 (AT)

(74) Vertreter:

Burgstaller & Partner Rechtsanwälte, 4020 Linz, Landstraße 12 (AT)

(51) (54) Klassen; Warenverzeichnis:

Kl. 32-00: **Logos**

(28) Anzahl der vorgelegten Musterabbildungen: 1

(55) Abbildung (färbig):



(Reg.Nr. 70978)

(11) Reg.Nr. **70979**

(21) Aktenz.: **MU 5258/2022**

(22) Anmeldetag: 2022 11 20

(73) Inhaber:

**Bundesinnung der Metalltechniker**, 1040 Wien, Schaumburggasse 20 (AT)

(74) Vertreter:

Burgstaller & Partner Rechtsanwälte, 4020 Linz, Landstraße 12 (AT)

(51) (54) Klassen; Warenverzeichnis:

Kl. 32-00: **Logos**

(28) Anzahl der vorgelegten Musterabbildungen: 1

(55) Abbildung (färbig):



(Reg.Nr. 70979)

(11) Reg.Nr. **70980** (21) Aktenz.: **MU 5259/2022**

(22) Anmeldetag: 2022 11 20

(73) Inhaber:

**Bundesinnung der Metalltechniker**, 1040 Wien,  
Schaumburggasse 20 (AT)

(74) Vertreter:

Burgstaller & Partner Rechtsanwälte, 4020 Linz, Landstraße 12  
(AT)

(51) (54) Klassen; Warenverzeichnis:

Kl. 32-00: **Logos**

(28) Anzahl der vorgelegten Musterabbildungen: 1

(55) Abbildung (färbig):



(Reg.Nr. 70980)

(11) Reg.Nr. **70981** (21) Aktenz.: **MU 5260/2022**

(22) Anmeldetag: 2022 11 20

(73) Inhaber:

**Bundesinnung der Metalltechniker**, 1040 Wien,  
Schaumburggasse 20 (AT)

(74) Vertreter:

Burgstaller & Partner Rechtsanwälte, 4020 Linz, Landstraße 12  
(AT)

(51) (54) Klassen; Warenverzeichnis:

Kl. 32-00: **Logos**

(28) Anzahl der vorgelegten Musterabbildungen: 1

(55) Abbildung (färbig):



(Reg.Nr. 70981)

(11) Reg.Nr. **70982** (21) Aktenz.: **MU 5261/2022**

(22) Anmeldetag: 2022 11 20

(73) Inhaber:

**Bundesinnung der Metalltechniker**, 1040 Wien,  
Schaumburggasse 20 (AT)

(74) Vertreter:

Burgstaller & Partner Rechtsanwälte, 4020 Linz, Landstraße 12  
(AT)

(51) (54) Klassen; Warenverzeichnis:

Kl. 32-00: **Logos**

(28) Anzahl der vorgelegten Musterabbildungen: 1

(55) Abbildung (färbig):



(Reg.Nr. 70982)

(11) Reg.Nr. **70983** (21) Aktenz.: **MU 5262/2022**

(22) Anmeldetag: 2022 11 20

(73) Inhaber:

**Bundesinnung der Metalltechniker**, 1040 Wien,  
Schaumburggasse 20 (AT)

(74) Vertreter:

Burgstaller & Partner Rechtsanwälte, 4020 Linz, Landstraße 12  
(AT)

(51) (54) Klassen; Warenverzeichnis:

Kl. 32-00: **Logos**

(28) Anzahl der vorgelegten Musterabbildungen: 1

(55) Abbildung (färbig):



(Reg.Nr. 70983)

(11) Reg.Nr. **70984** (21) Aktenz.: **MU 5263/2022**

(22) Anmeldetag: 2022 11 20

(73) Inhaber:

**Bundesinnung der Metalltechniker**, 1040 Wien,  
Schaumburggasse 20 (AT)

(74) Vertreter:

Burgstaller & Partner Rechtsanwälte, 4020 Linz, Landstraße 12  
(AT)

(51) (54) Klassen; Warenverzeichnis:

Kl. 32-00: **Logos**

(28) Anzahl der vorgelegten Musterabbildungen: 1

(55) Abbildung (färbig):



(Reg.Nr. 70984)

(11) Reg.Nr. **70985** (21) Aktenz.: **MU 5264/2022**

(22) Anmeldetag: 2022 11 24

(73) Inhaber:

**Mirko Pejic**, 1210 Wien, Fritz-Kandl-Gasse 66/1/108 (AT)

(74) Vertreter:

Schardmüller Gall-Schuhmann Patentanwälte OG, 1060 Wien,  
Gumpendorfer Straße 56/8 (AT)

(72) Schöpfer:

Mirko Pejic, 1210 Wien, Fritz-Kandl-Gasse 66/1/108 (AT)

(51) (54) Klassen; Warenverzeichnis:

Kl. 09-03: **Getränkekartons**

(57) Beschreibung vorgelegt

(28) Anzahl der vorgelegten Musterabbildungen: 1

(55) Abbildung (färbig):

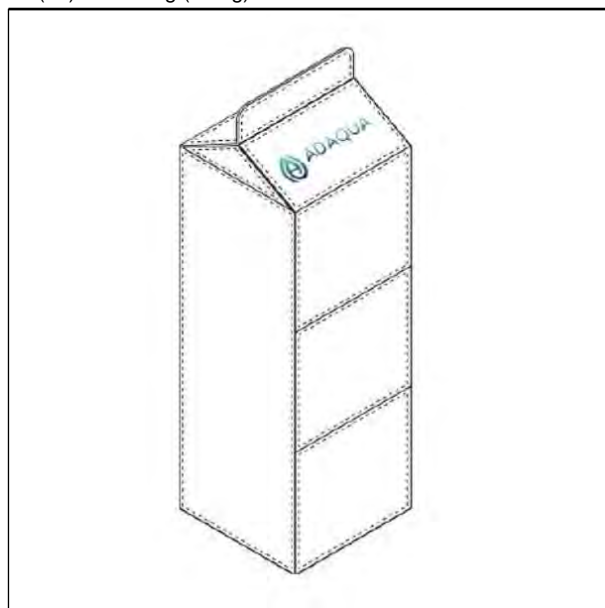

(Reg.Nr. 70985)

(11) Reg.Nr. **70986** (21) Aktenz.: **MU 5265/2022**

(22) Anmeldetag: 2022 11 24

(73) Inhaber:

**Mirko Pejic**, 1210 Wien, Fritz-Kandl-Gasse 66/1/108 (AT)

(74) Vertreter:

Schardmüller Gall-Schuhmann Patentanwälte OG, 1060 Wien,  
Gumpendorfer Straße 56/8 (AT)

(72) Schöpfer:

Mirko Pejic, 1210 Wien, Fritz-Kandl-Gasse 66/1/108 (AT)

(51) (54) Klassen; Warenverzeichnis:

Kl. 09-03: **Getränkekartons**

(57) Beschreibung vorgelegt

(28) Anzahl der vorgelegten Musterabbildungen: 1

(55) Abbildung (färbig):

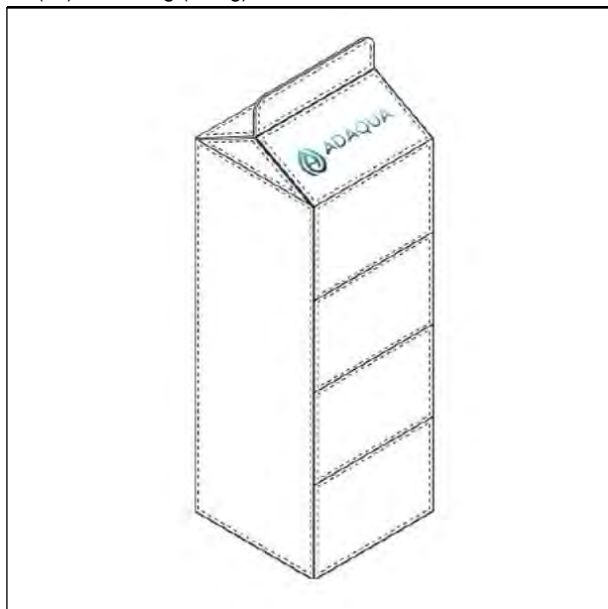

(Reg.Nr. 70986)

(11) Reg.Nr. **70987**

(21) Aktenz.: **MU 5266/2022**

(22) Anmeldetag: 2022 11 24

(73) Inhaber:

**Mirko Pejic**, 1210 Wien, Fritz-Kandl-Gasse 66/1/108 (AT)

(74) Vertreter:

Schardmüller Gall-Schuhmann Patentanwälte OG, 1060 Wien,  
Gumpendorfer Straße 56/8 (AT)

(72) Schöpfer:

Mirko Pejic, 1210 Wien, Fritz-Kandl-Gasse 66/1/108 (AT)

(51) (54) Klassen; Warenverzeichnis:

Kl. 09-03: **Getränkekartons**

(57) Beschreibung vorgelegt

(28) Anzahl der vorgelegten Musterabbildungen: 1

(55) Abbildung (färbig):

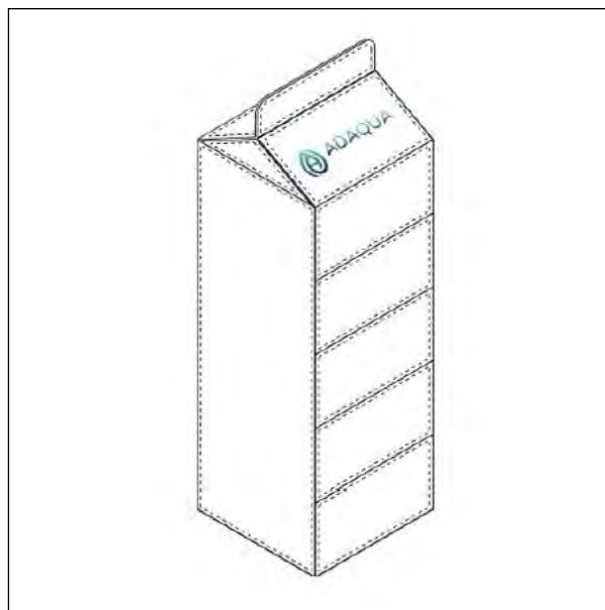

(Reg.Nr. 70987)

(11) Reg.Nr. **70988**

(21) Aktenz.: **MU 5267/2022**

(22) Anmeldetag: 2022 11 24

(73) Inhaber:

**Mirko Pejic**, 1210 Wien, Fritz-Kandl-Gasse 66/1/108 (AT)

(74) Vertreter:

Schardmüller Gall-Schuhmann Patentanwälte OG, 1060 Wien,  
Gumpendorfer Straße 56/8 (AT)

(72) Schöpfer:

Mirko Pejic, 1210 Wien, Fritz-Kandl-Gasse 66/1/108 (AT)

(51) (54) Klassen; Warenverzeichnis:

Kl. 09-03: **Getränkekartons**

(57) Beschreibung vorgelegt

(28) Anzahl der vorgelegten Musterabbildungen: 1

(55) Abbildung (färbig):

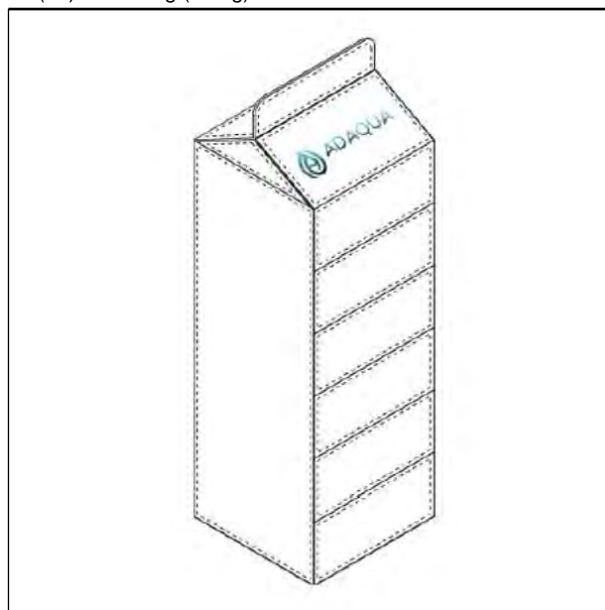

(Reg.Nr. 70988)

(11) Reg.Nr. **70989**

(21) Aktenz.: **MU 5268/2022**

(22) Anmeldetag: 2022 11 24

(73) Inhaber:

**Mirko Pejic**, 1210 Wien, Fritz-Kandl-Gasse 66/1/108 (AT)

(74) Vertreter:

Schardmüller Gall-Schuhmann Patentanwälte OG, 1060 Wien,  
Gumpendorfer Straße 56/8 (AT)

(72) Schöpfer:

Mirko Pejic, 1210 Wien, Fritz-Kandl-Gasse 66/1/108 (AT)

(51) (54) Klassen; Warenverzeichnis:

Kl. 09-03: **Getränkekartons**

(57) Beschreibung vorgelegt

(28) Anzahl der vorgelegten Musterabbildungen: 1

(55) Abbildung (färbig):

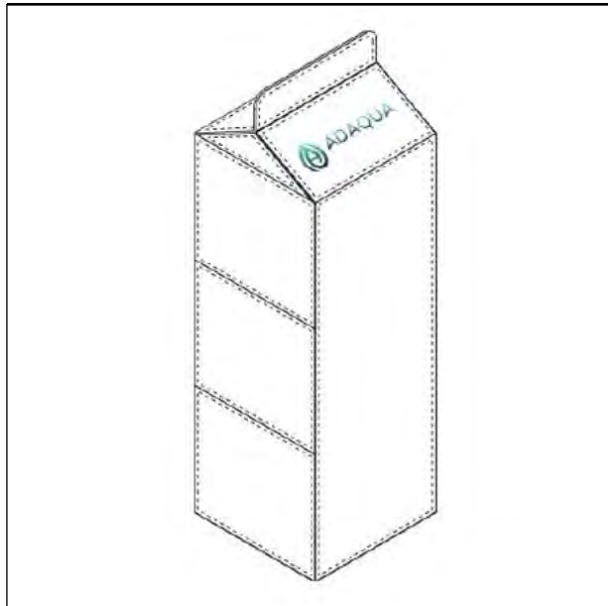

(Reg.Nr. 70989)

(11) Reg.Nr. **70990** (21) Aktenz.: **MU 5269/2022**

(22) Anmeldetag: 2022 11 24

(73) Inhaber:

**Mirko Pejic**, 1210 Wien, Fritz-Kandl-Gasse 66/1/108 (AT)

(74) Vertreter:

Schardmüller Gall-Schuhmann Patentanwälte OG, 1060 Wien,  
Gumpendorfer Straße 56/8 (AT)

(72) Schöpfer:

Mirko Pejic, 1210 Wien, Fritz-Kandl-Gasse 66/1/108 (AT)

(51) (54) Klassen; Warenverzeichnis:

Kl. 09-03: **Getränkekartons**

(57) Beschreibung vorgelegt

(28) Anzahl der vorgelegten Musterabbildungen: 1

(55) Abbildung (färbig):

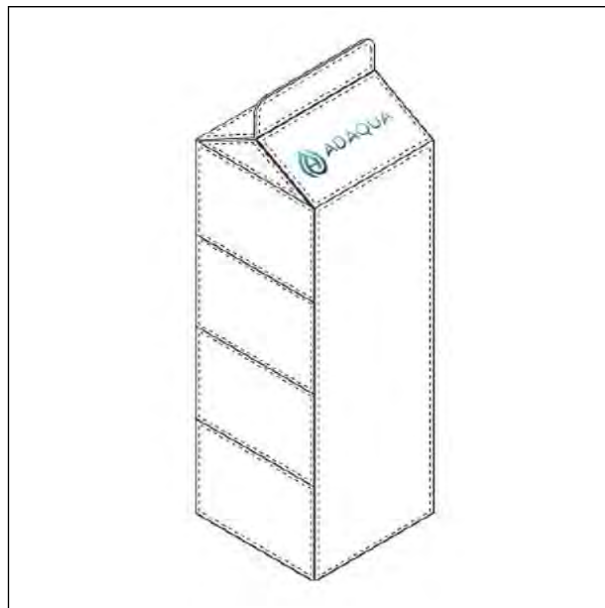

(Reg.Nr. 70990)

(11) Reg.Nr. **70991** (21) Aktenz.: **MU 5270/2022**

(22) Anmeldetag: 2022 11 24

(73) Inhaber:

**Mirko Pejic**, 1210 Wien, Fritz-Kandl-Gasse 66/1/108 (AT)

(74) Vertreter:

Schardmüller Gall-Schuhmann Patentanwälte OG, 1060 Wien,  
Gumpendorfer Straße 56/8 (AT)

(72) Schöpfer:

Mirko Pejic, 1210 Wien, Fritz-Kandl-Gasse 66/1/108 (AT)

(51) (54) Klassen; Warenverzeichnis:

Kl. 09-03: **Getränkekartons**

(57) Beschreibung vorgelegt

(28) Anzahl der vorgelegten Musterabbildungen: 1

(55) Abbildung (färbig):

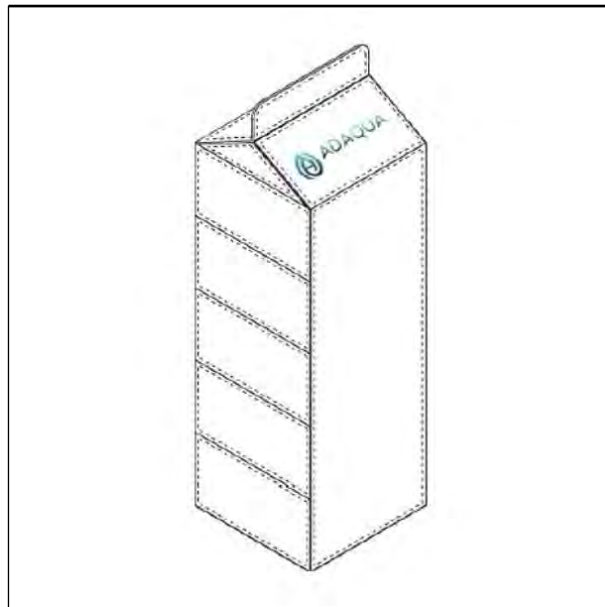

(Reg.Nr. 70991)

(11) Reg.Nr. **70992** (21) Aktenz.: **MU 5271/2022**

(22) Anmeldetag: 2022 11 24

(73) Inhaber:

**Mirko Pejic**, 1210 Wien, Fritz-Kandl-Gasse 66/1/108 (AT)

(74) Vertreter:

Schardmüller Gall-Schuhmann Patentanwälte OG, 1060 Wien,  
Gumpendorfer Straße 56/8 (AT)

(72) Schöpfer:

Mirko Pejic, 1210 Wien, Fritz-Kandl-Gasse 66/1/108 (AT)

(51) (54) Klassen; Warenverzeichnis:

Kl. 09-03: **Getränkekartons**

(57) Beschreibung vorgelegt

(28) Anzahl der vorgelegten Musterabbildungen: 1

(55) Abbildung (färbig):

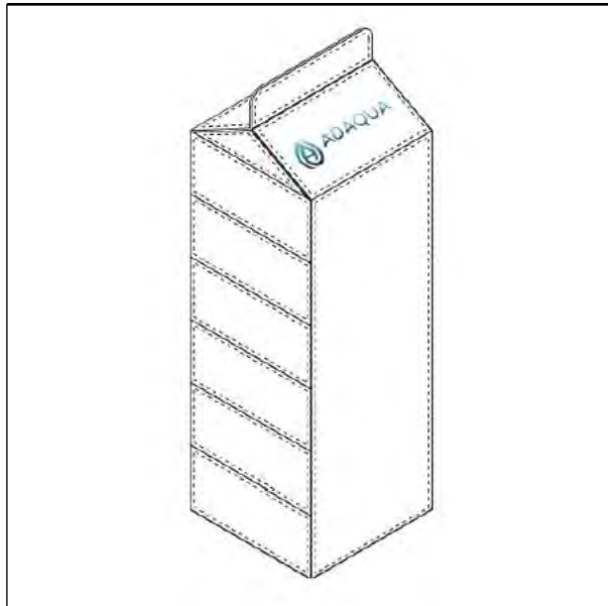

(Reg.Nr. 70992)

(11) Reg.Nr. **70993**

(21) Aktenz.: **MU 5272/2022**

(22) Anmeldetag: 2022 11 24

(73) Inhaber:

**Mirko Pejic**, 1210 Wien, Fritz-Kandl-Gasse 66/1/108 (AT)

(74) Vertreter:

Schardmüller Gall-Schuhmann Patentanwälte OG, 1060 Wien,  
Gumpendorfer Straße 56/8 (AT)

(72) Schöpfer:

Mirko Pejic, 1210 Wien, Fritz-Kandl-Gasse 66/1/108 (AT)

(51) (54) Klassen; Warenverzeichnis:

Kl. 09-03: **Getränkekartons**

(57) Beschreibung vorgelegt

(28) Anzahl der vorgelegten Musterabbildungen: 1

(55) Abbildung (färbig):

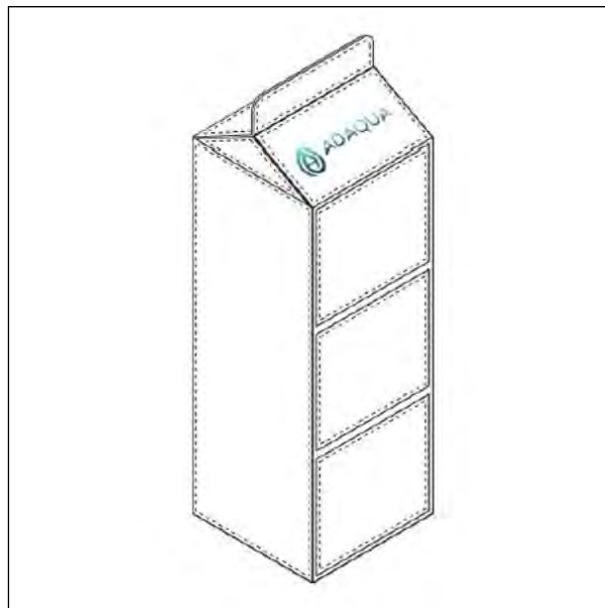

(Reg.Nr. 70993)

(11) Reg.Nr. **70994**

(21) Aktenz.: **MU 5273/2022**

(22) Anmeldetag: 2022 11 24

(73) Inhaber:

**Mirko Pejic**, 1210 Wien, Fritz-Kandl-Gasse 66/1/108 (AT)

(74) Vertreter:

Schardmüller Gall-Schuhmann Patentanwälte OG, 1060 Wien,  
Gumpendorfer Straße 56/8 (AT)

(72) Schöpfer:

Mirko Pejic, 1210 Wien, Fritz-Kandl-Gasse 66/1/108 (AT)

(51) (54) Klassen; Warenverzeichnis:

Kl. 09-03: **Getränkekartons**

(57) Beschreibung vorgelegt

(28) Anzahl der vorgelegten Musterabbildungen: 1

(55) Abbildung (färbig):

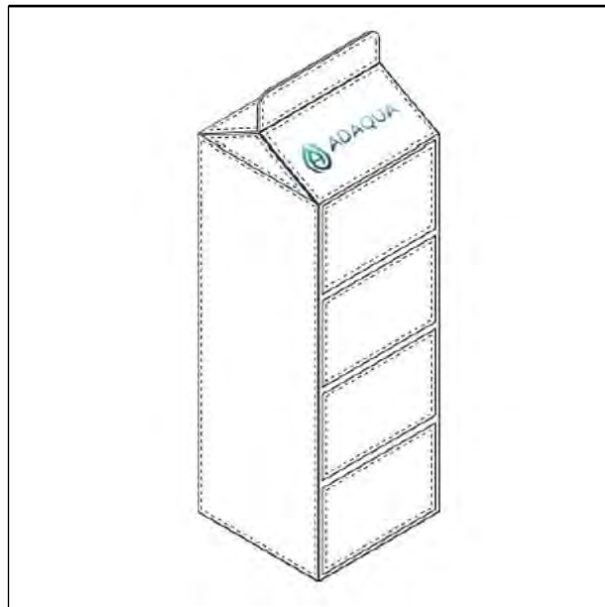

(Reg.Nr. 70994)

(11) Reg.Nr. **70995**

(21) Aktenz.: **MU 5274/2022**

(22) Anmeldetag: 2022 11 24

(73) Inhaber:

**Mirko Pejic**, 1210 Wien, Fritz-Kandl-Gasse 66/1/108 (AT)

(74) Vertreter:

Schardmüller Gall-Schuhmann Patentanwälte OG, 1060 Wien,  
Gumpendorfer Straße 56/8 (AT)

(72) Schöpfer:

Mirko Pejic, 1210 Wien, Fritz-Kandl-Gasse 66/1/108 (AT)

(51) (54) Klassen; Warenverzeichnis:

Kl. 09-03: **Getränkekartons**

(57) Beschreibung vorgelegt

(28) Anzahl der vorgelegten Musterabbildungen: 1

(55) Abbildung (färbig):

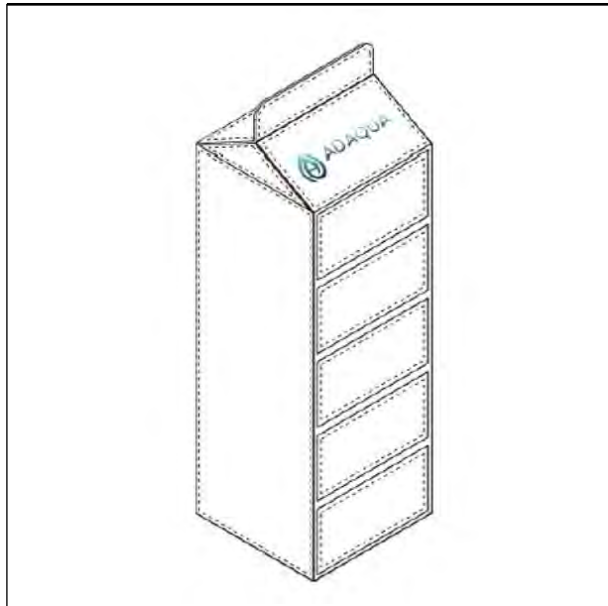

(Reg.Nr. 70995)

(11) Reg.Nr. **70996** (21) Aktenz.: **MU 5275/2022**

(22) Anmeldetag: 2022 11 24

(73) Inhaber:

**Mirko Pejic**, 1210 Wien, Fritz-Kandl-Gasse 66/1/108 (AT)

(74) Vertreter:

Schardmüller Gall-Schuhmann Patentanwälte OG, 1060 Wien,  
Gumpendorfer Straße 56/8 (AT)

(72) Schöpfer:

Mirko Pejic, 1210 Wien, Fritz-Kandl-Gasse 66/1/108 (AT)

(51) (54) Klassen; Warenverzeichnis:

Kl. 09-03: **Getränkekartons**

(57) Beschreibung vorgelegt

(28) Anzahl der vorgelegten Musterabbildungen: 1

(55) Abbildung (färbig):

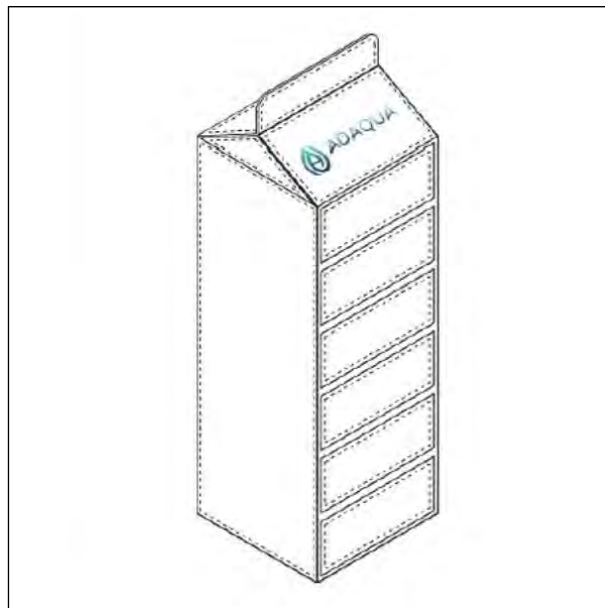

(Reg.Nr. 70996)

(11) Reg.Nr. **70997**

(21) Aktenz.: **MU 5276/2022**

(22) Anmeldetag: 2022 11 24

(73) Inhaber:

**Mirko Pejic**, 1210 Wien, Fritz-Kandl-Gasse 66/1/108 (AT)

(74) Vertreter:

Schardmüller Gall-Schuhmann Patentanwälte OG, 1060 Wien,  
Gumpendorfer Straße 56/8 (AT)

(72) Schöpfer:

Mirko Pejic, 1210 Wien, Fritz-Kandl-Gasse 66/1/108 (AT)

(51) (54) Klassen; Warenverzeichnis:

Kl. 09-03: **Getränkekartons**

(57) Beschreibung vorgelegt

(28) Anzahl der vorgelegten Musterabbildungen: 1

(55) Abbildung (färbig):

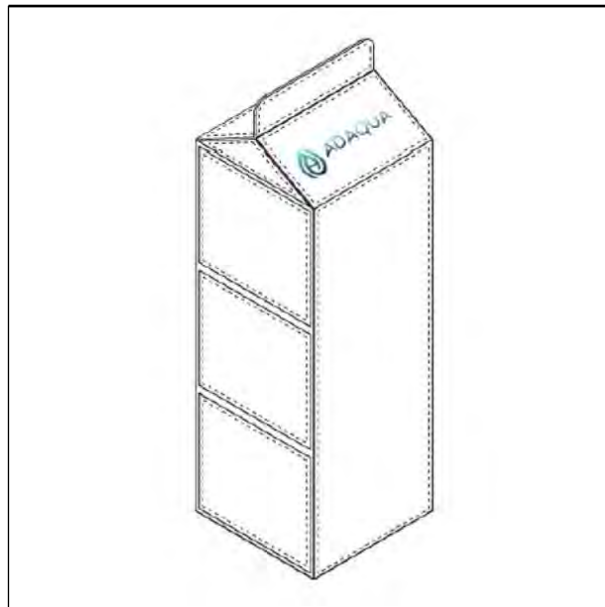

(Reg.Nr. 70997)

(11) Reg.Nr. **70998**

(21) Aktenz.: **MU 5277/2022**

(22) Anmeldetag: 2022 11 24

(73) Inhaber:

**Mirko Pejic**, 1210 Wien, Fritz-Kandl-Gasse 66/1/108 (AT)

(74) Vertreter:

Schardmüller Gall-Schuhmann Patentanwälte OG, 1060 Wien,  
Gumpendorfer Straße 56/8 (AT)

(72) Schöpfer:

Mirko Pejic, 1210 Wien, Fritz-Kandl-Gasse 66/1/108 (AT)

(51) (54) Klassen; Warenverzeichnis:

Kl. 09-03: **Getränkekartons**

(57) Beschreibung vorgelegt

(28) Anzahl der vorgelegten Musterabbildungen: 1

(55) Abbildung (färbig):

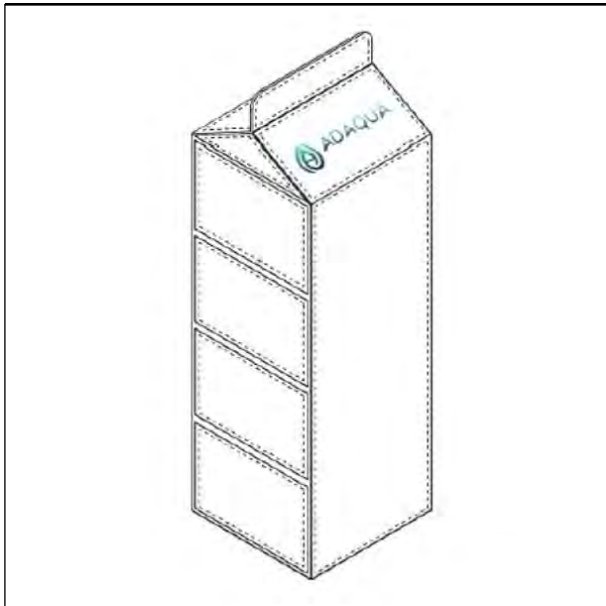

(Reg.Nr. 70998)

(11) Reg.Nr. **70999**

(21) Aktenz.: **MU 5278/2022**

(22) Anmeldetag: 2022 11 24

(73) Inhaber:

**Mirko Pejic**, 1210 Wien, Fritz-Kandl-Gasse 66/1/108 (AT)

(74) Vertreter:

Schardmüller Gall-Schuhmann Patentanwälte OG, 1060 Wien,  
Gumpendorfer Straße 56/8 (AT)

(72) Schöpfer:

Mirko Pejic, 1210 Wien, Fritz-Kandl-Gasse 66/1/108 (AT)

(51) (54) Klassen; Warenverzeichnis:

Kl. 09-03: **Getränkekartons**

(57) Beschreibung vorgelegt

(28) Anzahl der vorgelegten Musterabbildungen: 1

(55) Abbildung (färbig):

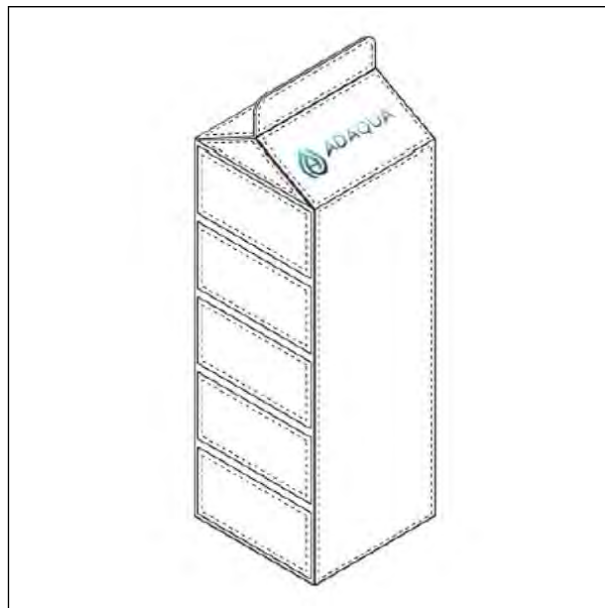

(Reg.Nr. 70999)

(11) Reg.Nr. **71000**

(21) Aktenz.: **MU 5279/2022**

(22) Anmeldetag: 2022 11 24

(73) Inhaber:

**Mirko Pejic**, 1210 Wien, Fritz-Kandl-Gasse 66/1/108 (AT)

(74) Vertreter:

Schardmüller Gall-Schuhmann Patentanwälte OG, 1060 Wien,  
Gumpendorfer Straße 56/8 (AT)

(72) Schöpfer:

Mirko Pejic, 1210 Wien, Fritz-Kandl-Gasse 66/1/108 (AT)

(51) (54) Klassen; Warenverzeichnis:

Kl. 09-03: **Getränkekartons**

(57) Beschreibung vorgelegt

(28) Anzahl der vorgelegten Musterabbildungen: 1

(55) Abbildung (färbig):

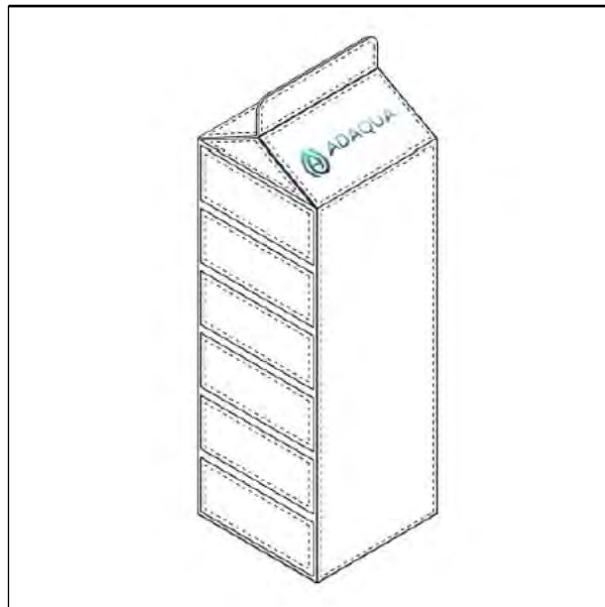

(Reg.Nr. 71000)

(11) Reg.Nr. **71001**

(21) Aktenz.: **MU 5280/2022**

(22) Anmeldetag: 2022 11 24

(73) Inhaber:

**Mirko Pejic**, 1210 Wien, Fritz-Kandl-Gasse 66/1/108 (AT)

(74) Vertreter:

Schardmüller Gall-Schuhmann Patentanwälte OG, 1060 Wien,  
Gumpendorfer Straße 56/8 (AT)

(72) Schöpfer:

Mirko Pejic, 1210 Wien, Fritz-Kandl-Gasse 66/1/108 (AT)

(51) (54) Klassen; Warenverzeichnis:

Kl. 09-03: **Getränkekartons**

(57) Beschreibung vorgelegt

(28) Anzahl der vorgelegten Musterabbildungen: 8

(55) Abbildung (schwarzweiß):

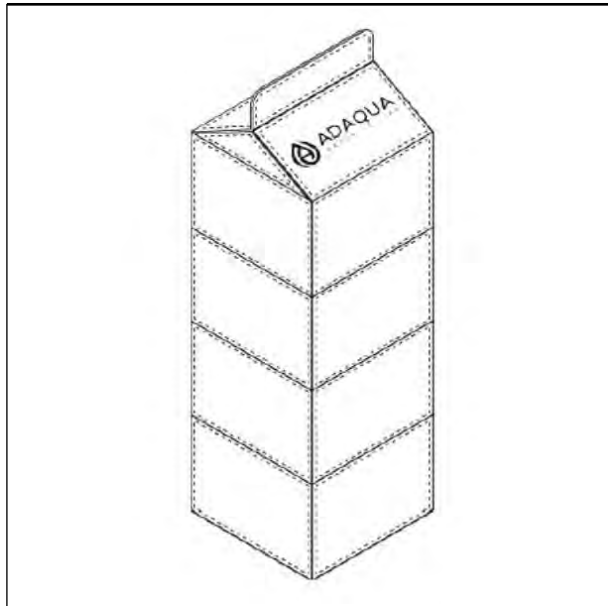

(Reg.Nr. 71001)

(11) Reg.Nr. **71002** (21) Aktenz.: **MU 5281/2022**

(22) Anmeldetag: 2022 11 24

(73) Inhaber:

**Mirko Pejic**, 1210 Wien, Fritz-Kandl-Gasse 66/1/108 (AT)

(74) Vertreter:

Schardmüller Gall-Schuhmann Patentanwälte OG, 1060 Wien,  
Gumpendorfer Straße 56/8 (AT)

(72) Schöpfer:

Mirko Pejic, 1210 Wien, Fritz-Kandl-Gasse 66/1/108 (AT)

(51) (54) Klassen; Warenverzeichnis:

Kl. 09-03: **Getränkekartons**

(57) Beschreibung vorgelegt

(28) Anzahl der vorgelegten Musterabbildungen: 8

(55) Abbildung (schwarzweiß):

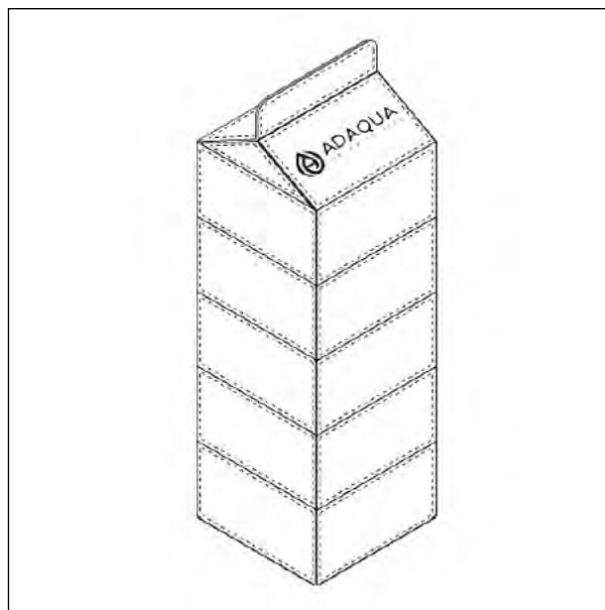

(Reg.Nr. 71002)

(11) Reg.Nr. **71003** (21) Aktenz.: **MU 5282/2022**

(22) Anmeldetag: 2022 11 24

(73) Inhaber:

**Mirko Pejic**, 1210 Wien, Fritz-Kandl-Gasse 66/1/108 (AT)

(74) Vertreter:

Schardmüller Gall-Schuhmann Patentanwälte OG, 1060 Wien,  
Gumpendorfer Straße 56/8 (AT)

(72) Schöpfer:

Mirko Pejic, 1210 Wien, Fritz-Kandl-Gasse 66/1/108 (AT)

(51) (54) Klassen; Warenverzeichnis:

Kl. 09-03: **Getränkekartons**

(57) Beschreibung vorgelegt

(28) Anzahl der vorgelegten Musterabbildungen: 8

(55) Abbildung (schwarzweiß):

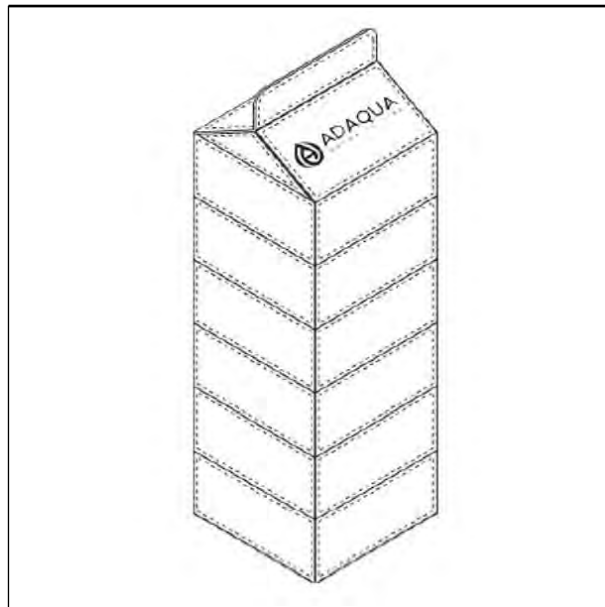

(Reg.Nr. 71003)

(11) Reg.Nr. **71004** (21) Aktenz.: **MU 5283/2022**

(22) Anmeldetag: 2022 11 24

(73) Inhaber:

**Mirko Pejic**, 1210 Wien, Fritz-Kandl-Gasse 66/1/108 (AT)

(74) Vertreter:

Schardmüller Gall-Schuhmann Patentanwälte OG, 1060 Wien,  
Gumpendorfer Straße 56/8 (AT)

(72) Schöpfer:

Mirko Pejic, 1210 Wien, Fritz-Kandl-Gasse 66/1/108 (AT)

(51) (54) Klassen; Warenverzeichnis:

Kl. 09-03: **Getränkekartons**

(57) Beschreibung vorgelegt

(28) Anzahl der vorgelegten Musterabbildungen: 1

(55) Abbildung (färbig):

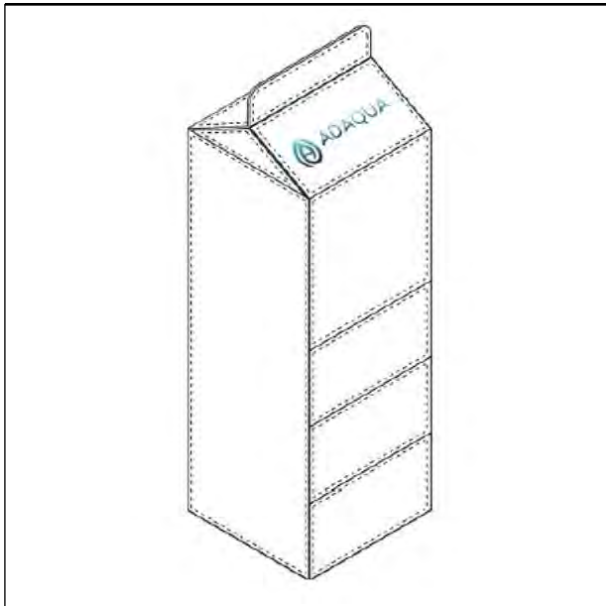

(Reg.Nr. 71004)

(11) Reg.Nr. **71005** (21) Aktenz.: **MU 5284/2022**

(22) Anmeldetag: 2022 11 24

(73) Inhaber:

**Mirko Pejic**, 1210 Wien, Fritz-Kandl-Gasse 66/1/108 (AT)

(74) Vertreter:

Schardmüller Gall-Schuhmann Patentanwälte OG, 1060 Wien,  
Gumpendorfer Straße 56/8 (AT)

(72) Schöpfer:

Mirko Pejic, 1210 Wien, Fritz-Kandl-Gasse 66/1/108 (AT)

(51) (54) Klassen; Warenverzeichnis:

Kl. 09-03: **Getränkekartons**

(57) Beschreibung vorgelegt

(28) Anzahl der vorgelegten Musterabbildungen: 1

(55) Abbildung (färbig):

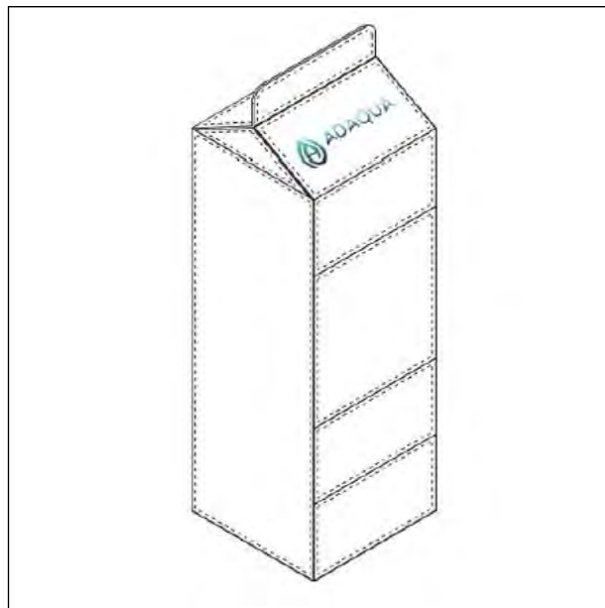

(Reg.Nr. 71005)

(11) Reg.Nr. **71006**

(21) Aktenz.: **MU 5285/2022**

(22) Anmeldetag: 2022 11 24

(73) Inhaber:

**Mirko Pejic**, 1210 Wien, Fritz-Kandl-Gasse 66/1/108 (AT)

(74) Vertreter:

Schardmüller Gall-Schuhmann Patentanwälte OG, 1060 Wien,  
Gumpendorfer Straße 56/8 (AT)

(72) Schöpfer:

Mirko Pejic, 1210 Wien, Fritz-Kandl-Gasse 66/1/108 (AT)

(51) (54) Klassen; Warenverzeichnis:

Kl. 09-03: **Getränkekartons**

(57) Beschreibung vorgelegt

(28) Anzahl der vorgelegten Musterabbildungen: 1

(55) Abbildung (färbig):

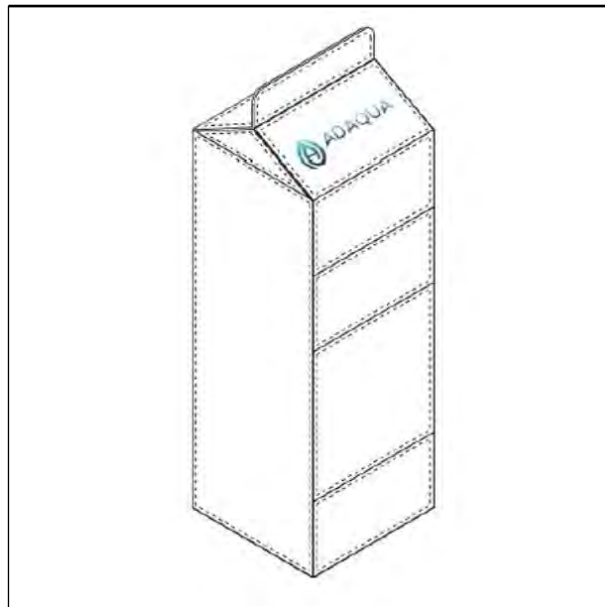

(Reg.Nr. 71006)

(11) Reg.Nr. **71007**

(21) Aktenz.: **MU 5286/2022**

(22) Anmeldetag: 2022 11 24

(73) Inhaber:

**Mirko Pejic**, 1210 Wien, Fritz-Kandl-Gasse 66/1/108 (AT)

(74) Vertreter:

Schardmüller Gall-Schuhmann Patentanwälte OG, 1060 Wien,  
Gumpendorfer Straße 56/8 (AT)

(72) Schöpfer:

Mirko Pejic, 1210 Wien, Fritz-Kandl-Gasse 66/1/108 (AT)

(51) (54) Klassen; Warenverzeichnis:

Kl. 09-03: **Getränkekartons**

(57) Beschreibung vorgelegt

(28) Anzahl der vorgelegten Musterabbildungen: 1

(55) Abbildung (färbig):

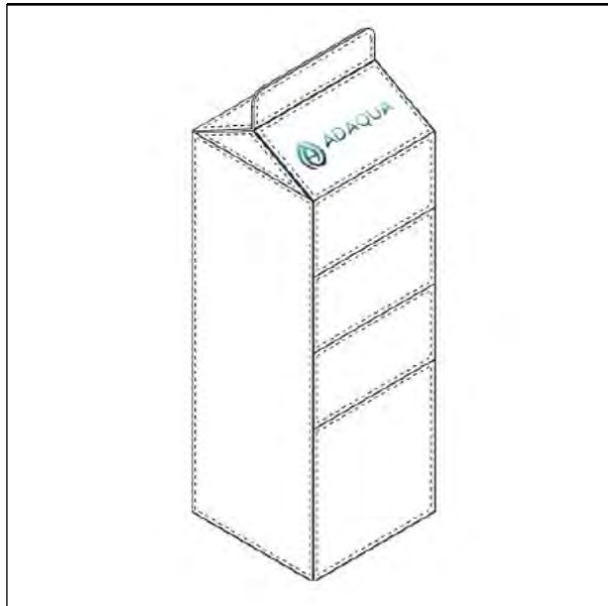

(Reg.Nr. 71007)

(11) Reg.Nr. **71008** (21) Aktenz.: **MU 5287/2022**

(22) Anmeldetag: 2022 11 24

(73) Inhaber:

**Mirko Pejic**, 1210 Wien, Fritz-Kandl-Gasse 66/1/108 (AT)

(74) Vertreter:

Schardmüller Gall-Schuhmann Patentanwälte OG, 1060 Wien,  
Gumpendorfer Straße 56/8 (AT)

(72) Schöpfer:

Mirko Pejic, 1210 Wien, Fritz-Kandl-Gasse 66/1/108 (AT)

(51) (54) Klassen; Warenverzeichnis:

Kl. 09-03: **Getränkekartons**

(57) Beschreibung vorgelegt

(28) Anzahl der vorgelegten Musterabbildungen: 1

(55) Abbildung (färbig):

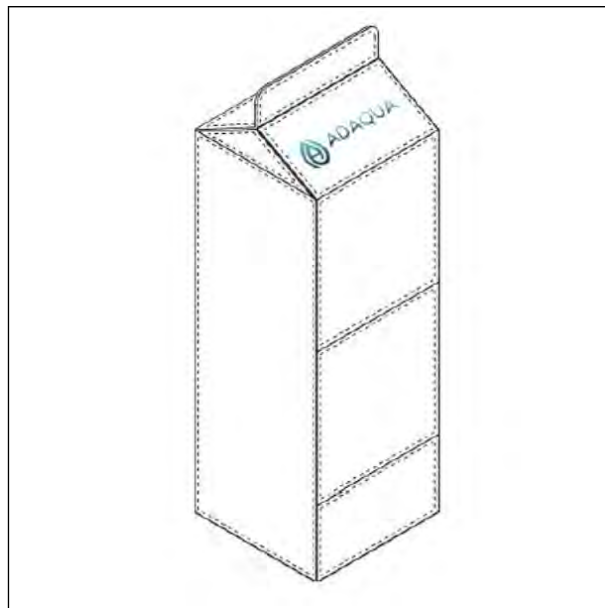

(Reg.Nr. 71008)

(11) Reg.Nr. **71009**

(21) Aktenz.: **MU 5288/2022**

(22) Anmeldetag: 2022 11 24

(73) Inhaber:

**Mirko Pejic**, 1210 Wien, Fritz-Kandl-Gasse 66/1/108 (AT)

(74) Vertreter:

Schardmüller Gall-Schuhmann Patentanwälte OG, 1060 Wien,  
Gumpendorfer Straße 56/8 (AT)

(72) Schöpfer:

Mirko Pejic, 1210 Wien, Fritz-Kandl-Gasse 66/1/108 (AT)

(51) (54) Klassen; Warenverzeichnis:

Kl. 09-03: **Getränkekartons**

(57) Beschreibung vorgelegt

(28) Anzahl der vorgelegten Musterabbildungen: 1

(55) Abbildung (färbig):

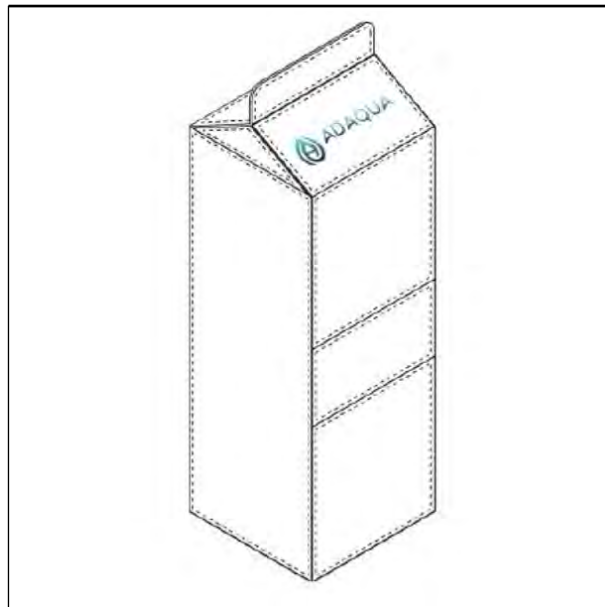

(Reg.Nr. 71009)

(11) Reg.Nr. **71010**

(21) Aktenz.: **MU 5289/2022**

(22) Anmeldetag: 2022 11 24

(73) Inhaber:

**Mirko Pejic**, 1210 Wien, Fritz-Kandl-Gasse 66/1/108 (AT)

(74) Vertreter:

Schardmüller Gall-Schuhmann Patentanwälte OG, 1060 Wien,  
Gumpendorfer Straße 56/8 (AT)

(72) Schöpfer:

Mirko Pejic, 1210 Wien, Fritz-Kandl-Gasse 66/1/108 (AT)

(51) (54) Klassen; Warenverzeichnis:

Kl. 09-03: **Getränkekartons**

(57) Beschreibung vorgelegt

(28) Anzahl der vorgelegten Musterabbildungen: 1

(55) Abbildung (färbig):

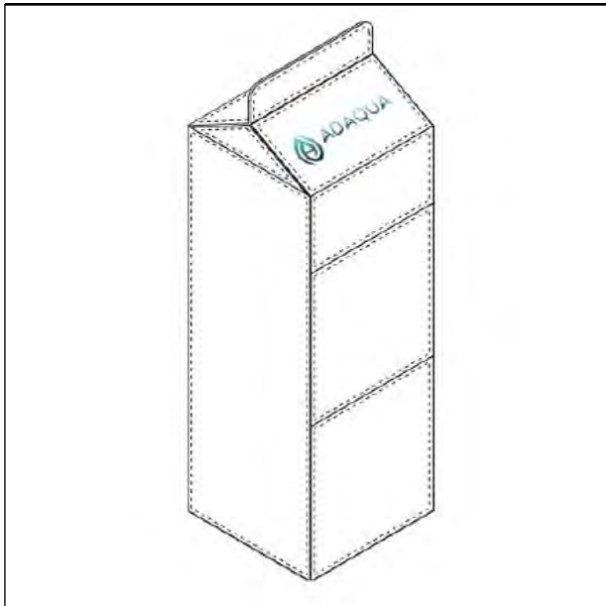

(Reg.Nr. 71010)

(11) Reg.Nr. **71011** (21) Aktenz.: **MU 5290/2022**

(22) Anmeldetag: 2022 11 24

(73) Inhaber:

**Mirko Pejic**, 1210 Wien, Fritz-Kandl-Gasse 66/1/108 (AT)

(74) Vertreter:

Schardmüller Gall-Schuhmann Patentanwälte OG, 1060 Wien,  
Gumpendorfer Straße 56/8 (AT)

(72) Schöpfer:

Mirko Pejic, 1210 Wien, Fritz-Kandl-Gasse 66/1/108 (AT)

(51) (54) Klassen; Warenverzeichnis:

Kl. 09-03: **Getränkekartons**

(57) Beschreibung vorgelegt

(28) Anzahl der vorgelegten Musterabbildungen: 1

(55) Abbildung (färbig):

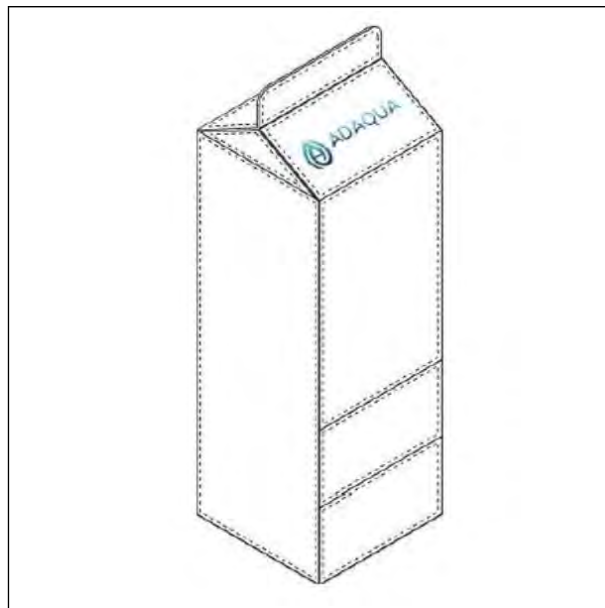

(Reg.Nr. 71011)

(11) Reg.Nr. **71012** (21) Aktenz.: **MU 5291/2022**

(22) Anmeldetag: 2022 11 24

(73) Inhaber:

**Mirko Pejic**, 1210 Wien, Fritz-Kandl-Gasse 66/1/108 (AT)

(74) Vertreter:

Schardmüller Gall-Schuhmann Patentanwälte OG, 1060 Wien,  
Gumpendorfer Straße 56/8 (AT)

(72) Schöpfer:

Mirko Pejic, 1210 Wien, Fritz-Kandl-Gasse 66/1/108 (AT)

(51) (54) Klassen; Warenverzeichnis:

Kl. 09-03: **Getränkekartons**

(57) Beschreibung vorgelegt

(28) Anzahl der vorgelegten Musterabbildungen: 1

(55) Abbildung (färbig):

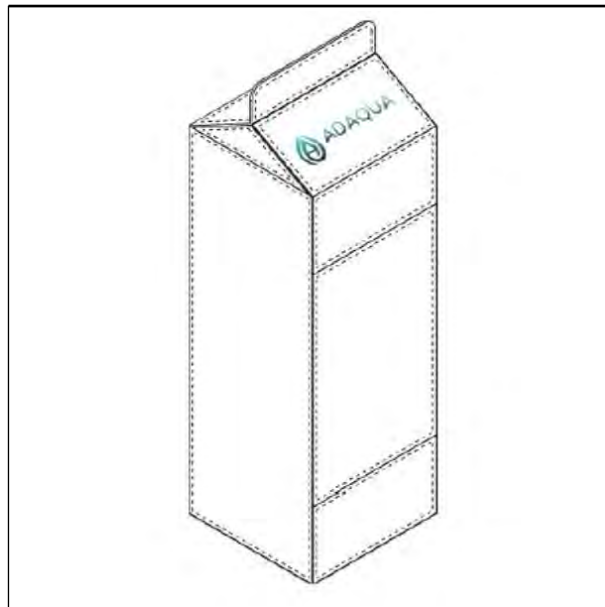

(Reg.Nr. 71012)

(11) Reg.Nr. **71013** (21) Aktenz.: **MU 5292/2022**

(22) Anmeldetag: 2022 11 24

(73) Inhaber:

**Mirko Pejic**, 1210 Wien, Fritz-Kandl-Gasse 66/1/108 (AT)

(74) Vertreter:

Schardmüller Gall-Schuhmann Patentanwälte OG, 1060 Wien,  
Gumpendorfer Straße 56/8 (AT)

(72) Schöpfer:

Mirko Pejic, 1210 Wien, Fritz-Kandl-Gasse 66/1/108 (AT)

(51) (54) Klassen; Warenverzeichnis:

Kl. 09-03: **Getränkekartons**

(57) Beschreibung vorgelegt

(28) Anzahl der vorgelegten Musterabbildungen: 1

(55) Abbildung (färbig):

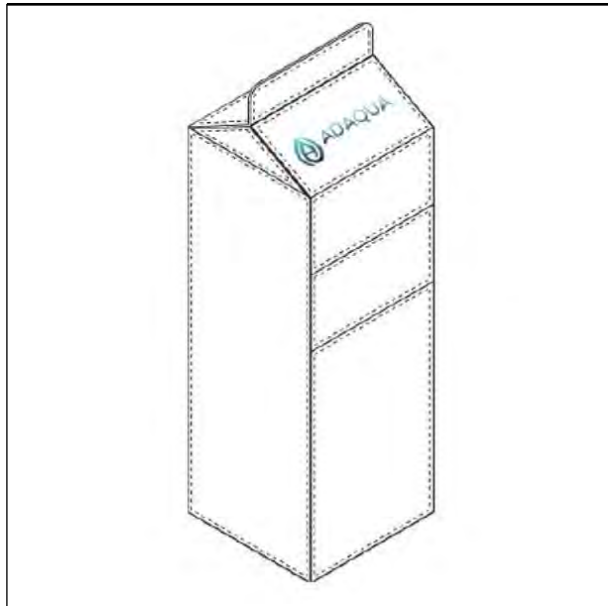

(Reg.Nr. 71013)

(11) Reg.Nr. **71014** (21) Aktenz.: **MU 5293/2022**

(22) Anmeldetag: 2022 11 24

(73) Inhaber:

**Mirko Pejic**, 1210 Wien, Fritz-Kandl-Gasse 66/1/108 (AT)

(74) Vertreter:

Schardmüller Gall-Schuhmann Patentanwälte OG, 1060 Wien,  
Gumpendorfer Straße 56/8 (AT)

(72) Schöpfer:

Mirko Pejic, 1210 Wien, Fritz-Kandl-Gasse 66/1/108 (AT)

(51) (54) Klassen; Warenverzeichnis:

Kl. 09-03: **Getränkekartons**

(57) Beschreibung vorgelegt

(28) Anzahl der vorgelegten Musterabbildungen: 1

(55) Abbildung (färbig):

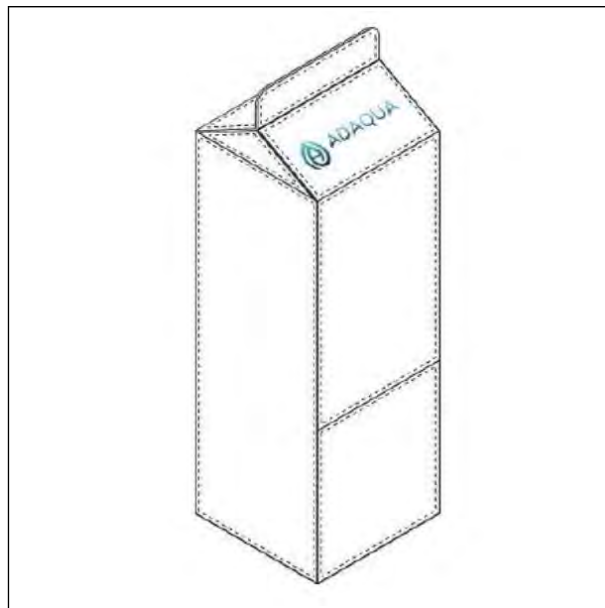

(Reg.Nr. 71014)

(11) Reg.Nr. **71015** (21) Aktenz.: **MU 5294/2022**

(22) Anmeldetag: 2022 11 24

(73) Inhaber:

**Mirko Pejic**, 1210 Wien, Fritz-Kandl-Gasse 66/1/108 (AT)

(74) Vertreter:

Schardmüller Gall-Schuhmann Patentanwälte OG, 1060 Wien,  
Gumpendorfer Straße 56/8 (AT)

(72) Schöpfer:

Mirko Pejic, 1210 Wien, Fritz-Kandl-Gasse 66/1/108 (AT)

(51) (54) Klassen; Warenverzeichnis:

Kl. 09-03: **Getränkekartons**

(57) Beschreibung vorgelegt

(28) Anzahl der vorgelegten Musterabbildungen: 1

(55) Abbildung (färbig):

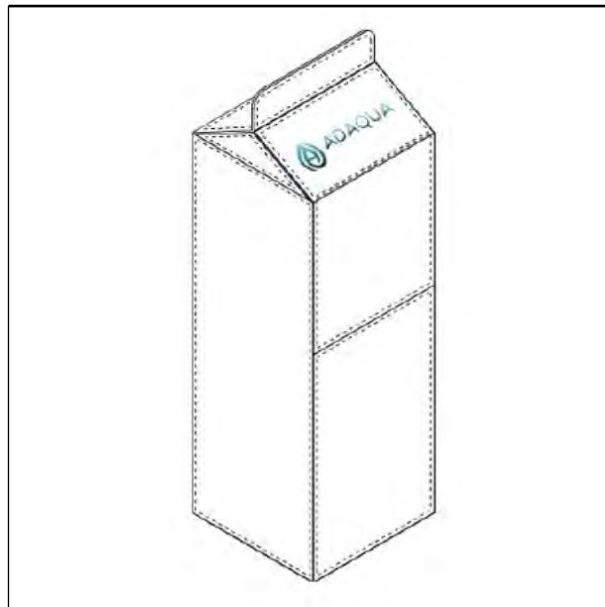

(Reg.Nr. 71015)

(11) Reg.Nr. **71016** (21) Aktenz.: **MU 5295/2022**

(22) Anmeldetag: 2022 11 24

(73) Inhaber:

**Mirko Pejic**, 1210 Wien, Fritz-Kandl-Gasse 66/1/108 (AT)

(74) Vertreter:

Schardmüller Gall-Schuhmann Patentanwälte OG, 1060 Wien,  
Gumpendorfer Straße 56/8 (AT)

(72) Schöpfer:

Mirko Pejic, 1210 Wien, Fritz-Kandl-Gasse 66/1/108 (AT)

(51) (54) Klassen; Warenverzeichnis:

Kl. 09-03: **Getränkekartons**

(57) Beschreibung vorgelegt

(28) Anzahl der vorgelegten Musterabbildungen: 1

(55) Abbildung (färbig):

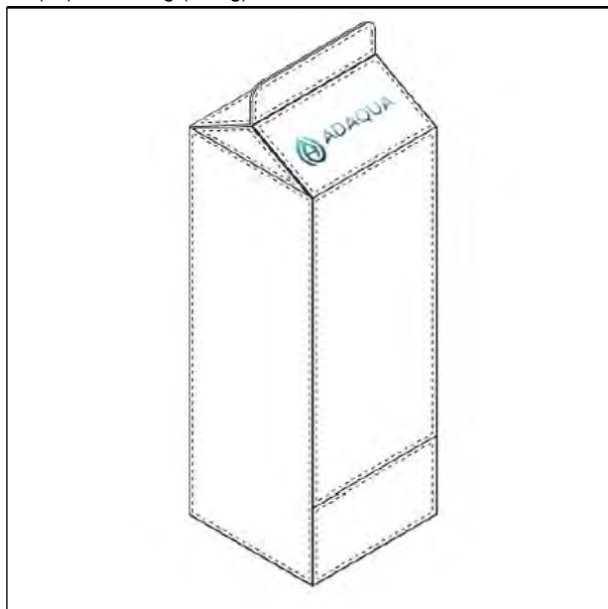

(Reg.Nr. 71016)

(11) Reg.Nr. **71017**

(21) Aktenz.: **MU 5296/2022**

(22) Anmeldetag: 2022 11 24

(73) Inhaber:

**Mirko Pejic**, 1210 Wien, Fritz-Kandl-Gasse 66/1/108 (AT)

(74) Vertreter:

Schardmüller Gall-Schuhmann Patentanwälte OG, 1060 Wien,  
Gumpendorfer Straße 56/8 (AT)

(72) Schöpfer:

Mirko Pejic, 1210 Wien, Fritz-Kandl-Gasse 66/1/108 (AT)

(51) (54) Klassen; Warenverzeichnis:

Kl. 09-03: **Getränkekartons**

(57) Beschreibung vorgelegt

(28) Anzahl der vorgelegten Musterabbildungen: 1

(55) Abbildung (färbig):

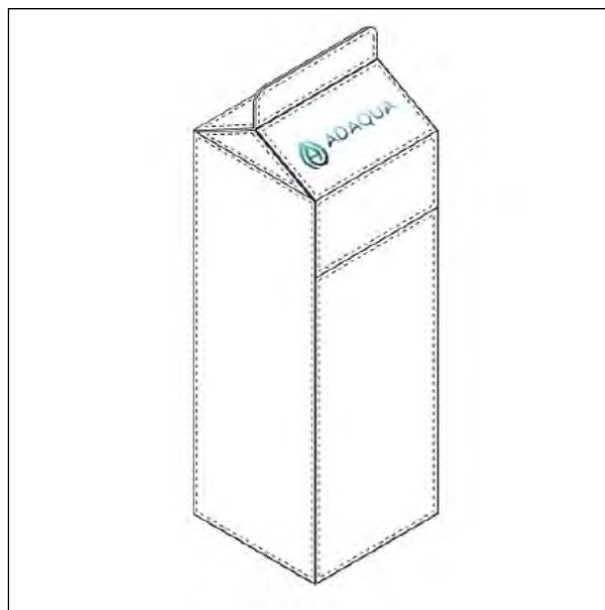

(Reg.Nr. 71017)

## Erlöschten

wegen Nichtzahlung der Erneuerungsgebühr:

|        |        |        |        |        |
|--------|--------|--------|--------|--------|
| 050230 | 050332 | 050333 | 050361 | 060453 |
| 060454 | 060455 | 060456 | 060457 | 060564 |
| 060565 | 060566 | 060567 | 060570 | 060571 |
| 060572 | 060573 | 060575 | 060576 | 060577 |
| 060578 | 060579 | 060580 | 064345 | 064347 |
| 064348 | 064349 | 064350 | 064351 | 064352 |
| 064470 | 064583 | 068367 | 068368 | 068369 |
| 068370 | 068430 | 068431 | 068432 | 068433 |
| 068434 | 068435 | 068436 | 068437 | 068438 |
| 068439 | 068440 | 068441 | 068442 | 068443 |
| 068444 | 068451 | 068454 | 068455 | 068499 |
| 068500 | 068501 | 068502 | 068503 | 068640 |
| 068910 | 068911 | 068912 | 068913 | 068914 |
| 068915 | 068916 | 068917 | 068918 | 068919 |
| 068920 | 068921 |        |        |        |

## Erlöschten

wegen Zeitablauf:

|        |        |        |        |        |
|--------|--------|--------|--------|--------|
| 028841 | 028842 | 028847 | 028850 | 028851 |
| 028947 | 028950 | 028956 | 028970 | 028971 |
| 028972 | 028973 | 028974 | 033637 |        |

# ÖSTERREICHISCHER MUSTERANZEIGER

---



österreichisches  
patentamt

Wien, 20. Februar 2023 / Nr. 2

Erscheint am 20. jedes Monats

Redaktion, Verwaltung und Verlag  
im Österreichischen Patentamt  
Wien XX., Dresdner Straße 87  
Postanschrift: Postfach 95  
1200 Wien

---

## Inhalt

- **Registrierungen (71018 bis 71055)**
- **Firmenwortlautänderungen**
- **Erlöschen**

---

## Bemerkungen:

Der Schutzbeginn stimmt mit dem Tag der Veröffentlichung und Registrierung des Musters überein.

Die Schutzdauer beträgt fünf Jahre beginnend mit dem Tag der Anmeldung und kann durch rechtzeitige Erneuerung viermal um je fünf Jahre verlängert werden.

Der Musteranmelder kann bis zu zehn verschiedene Musterabbildungen vorlegen. Veröffentlicht wird nur die hierfür vom Anmelder bzw. vom Patentamt ausgewählte Abbildung in schwarzweiß, wobei angegeben ist, ob diese Abbildung farbig oder schwarzweiß vorgelegt wurde.

Die jeweils neben den bibliographischen Daten stehenden Zahlen entsprechen dem WIPO-Standard St. 80 und dienen der zusätzlichen Kennzeichnung dieser Daten.

Kl. = Klasse nach der Klasseneinteilung des Abkommens von Locarno zur Errichtung einer internationalen Klassifikation für gewerbliche Muster und Modelle, BGBl.Nr. 496/1990.

---

| <u>Ländercode</u> |  |            |   |        |   |
|-------------------|--|------------|---|--------|---|
|                   | CZ   | TSCHECHIEN | IL  | ISRAEL |   |
| AD                | ANDORRA  | DD         | DDR (ALT)   | IM     | ISLE OF MAN   |
| AE                | VEREINIGTE ARABISCHE EMIRATE                                       | DE         | DEUTSCHLAND   | IN     | INDIEN  |
| AF                | AFGHANISTAN  | DJ         | DSCHIBUTI   | IQ     | IRAK  |
| AG                | ANTIGUA UND BARBUDA  | DK         | DÄNEMARK  | IR     | IRAN  |
| AI                | ANGUILLA   | DM         | DOMINICA  | IS     | ISLAND  |
| AL                | ALBANIEN   | DO         | DOMINIKANISCHE REPUBLIK   | IT     | ITALIEN   |
| AM                | ARMENIEN   | DZ         | ALGERIEN  | JE     | JERSEY  |
| AN                | NIEDERLÄNDISCHE ANTILLEN   | EA         | EURASISCHE PATENTORGANISATION (EAPO)                                    | JM     | JAMAICA   |
| AO                | ANGOLA   | EC         | ECUADOR   | JO     | JORDANIEN   |
| AP                | AFRIKANISCHE REGIONALE ORGANISATION FÜR GEISTIGES EIGENTUM (ARIPO) | EE         | ESTLAND   | JP     | JAPAN   |
| AR                | ARGENTINIEN  | EG         | ÄGYPTEN   | KE     | KENIA   |
| AS                | AMERIKANISCH-SAMOA   | EH         | WEST SAHARA   | KG     | KIRGISISTAN   |
| AT                | ÖSTERREICH   | EM         | AMT DER EUROPÄISCHEN UNION FÜR GEISTIGES EIGENTUM (EUIPO)               | KH     | KAMBODSCHA  |
| AU                | AUSTRALIEN   | EP         | EUROPÄISCHES PATENTAMT  | KI     | KIRIBATI  |
| AW                | ARUBA  | ER         | ERITREA   | KM     | KOMOREN   |
| AZ                | ASERBAIDSCHAN  | ES         | SPANIEN   | KN     | ST. KITTS UND NEVIS                                     |
| BA                | BOSNIEN UND HERZEGOWINA  | ET         | ÄTHIOPIEN   | KP     | DEMOKRATISCHE VOLKSREPUBLIK KOREA                       |
| BB                | BARBADOS   | EU         | Europäische Union   | KR     | KOREA   |
| BD                | BANGLADESCH  | FI         | FINNLAND  | KW     | KUWAIT  |
| BE                | BELGIEN  | FJ         | FIDSCHI   | KY     | KAIMANINSELN (CAYMAN ISLANDS)                           |
| BF                | BURKINA FASO   | FK         | FALKLAND INSELN (MALWINEN)  | KZ     | KASACHSTAN  |
| BG                | BULGARIEN  | FO         | FÄRÖER INSELN   | LA     | LAOS  |
| BH                | BAHRAIN  | FR         | FRANKREICH  | LB     | LIBANON   |
| BI                | BURUNDI  | GA         | GABUN   | LC     | SANTA LUCIA   |
| BJ                | BENIN  | GB         | VEREINIGTES KÖNIGREICH  | LI     | LIECHTENSTEIN   |
| BM                | BERMUDA  | GC         | PATENTAMT DES KOOPERATIONSRATS DER ARABISCHEN STAATEN DES GOLFES (GCC)  | LK     | SRI LANKA   |
| BN                | BRUNEI DARUSSALAM  | GD         | GRENADA   | LR     | LIBERIA   |
| BO                | BOLIVIEN, PLURINATIONALER STAAT                                    | GE         | GEORGIEN  | LS     | LESOTHO   |
| BQ                | BONAIRE, SANKT EUSTATIUS UND SABA                                  | GG         | GUERNSEY  | LT     | LITAUEN   |
| BR                | BRASILIEN  | GH         | GHANA   | LU     | LUXEMBURG   |
| BS                | BAHAMAS  | GI         | GIBRALTAR   | LV     | LETTLAND  |
| BT                | BHUTAN   | GL         | GRÖNLAND  | LY     | LYBIEN  |
| BV                | BOUVETINSEL  | GM         | GAMBIA  | MA     | MAROKKO   |
| BW                | BOTSWANA   | GN         | GUINEA  | MC     | MONACO  |
| BX                | BENELUX MARKENAMT (BOIP)   | GP         | GUADELOUPE  | MD     | MOLDAU  |
| BY                | BELARUS (WEIßRUSSLAND)   | GQ         | ÄQUATORIALGUINEA  | ME     | MONTENEGRO  |
| BZ                | BELIZE   | GR         | GRIECHENLAND  | MG     | MADAGASKAR  |
| CA                | KANADA   | GS         | SÜDGEORGIEN UND DIE SÜDLICHEN SANDWICHINSELN                            | MH     | MARSHALL INSELN   |
| CD                | DEMOKRATISCHE REPUBLIK KONGO                                       | GT         | GUATEMALA   | MK     | MAZEDONIEN  |
| CF                | ZENTRALAFRIKANISCHE REPUBLIK                                       | GU         | GUAM  | ML     | MALI  |
| CG                | KONGO  | GW         | GUINEA-BISSAU   | MM     | MYANMAR   |
| CH                | SCHWEIZ  | GY         | GUYANA  | MN     | MONGOLEI  |
| CI                | ELFENBEINKÜSTE   | HK         | HONGKONG (VERWALTUNG DER VOLKSREPUBLIK CHINA)                           | MO     | MACAO   |
| CK                | COOK-INSELN  | HN         | HONDURAS  | MP     | NÖRDLICHE MARIANEN                                      |
| CL                | CHILE  | HR         | KROATIEN  | MR     | MAURETANIEN   |
| CM                | KAMERUN  | HT         | HAITI   | MS     | MONTSERRAT  |
| CN                | CHINA  | HU         | UNGARN  | MT     | MALTA   |
| CO                | KOLUMBIEN  | IB         | INTERNATIONALES BÜRO DER WELTORGANISATION FÜR GEISTIGES EIGENTUM (WIPO) | MU     | MAURITIUS   |
| CR                | COSTA RICA   | ID         | INDONESIEN  | MV     | MALEDIVEN   |
| CS                | TSCHECHISCHE UND SLOWAKISCHE FÖD. REP./CSFR                        | IE         | IRLAND  | MW     | MALAWI  |
| CU                | KUBA   |            |   | MX     | MEXIKO  |
| CV                | KAP VERDE  |            |   | MY     | MALAYSIEN   |
| CW                | CURAÇAO  |            |   | MZ     | MOZAMBIQUE  |
| CY                | ZYPERN   |            |   | NA     | NAMIBIEN  |
|                   |  |            |   | NC     | NEU KALEDONIEN  |
|                   |  |            |   | NE     | NIGER   |
|                   |  |            |   | NG     | NIGERIEN  |
|                   |  |            |   | NI     | NICARAGUA   |
|                   |  |            |   | NL     | NIEDERLANDE   |
|                   |  |            |   | NO     | NORWEGEN  |
|                   |  |            |   | NP     | NEPAL   |
|                   |  |            |   | NR     | NAURU   |
|                   |  |            |   | NZ     | NEUSEELAND  |
|                   |  |            |   | OA     | AFRIKANISCHE ORGANISATION FÜR GEISTIGES EIGENTUM (OAPI) |
|                   |  |            |   | OM     | OMAN  |
|                   |  |            |   | PA     | PANAMA  |
|                   |  |            |   | PE     | PERU  |
|                   |  |            |   | PF     | FRANZÖSISCH POLYNESIEN                                  |
|                   |  |            |   | PG     | PAPUA NEUGUINEA   |
|                   |  |            |   | PH     | PHILIPPINEN   |
|                   |  |            |   | PK     | PAKISTAN  |
|                   |  |            |   | PL     | POLEN   |
|                   |  |            |   | PR     | PUERTO RICO   |
|                   |  |            |   | PT     | PORTUGAL  |
|                   |  |            |   | PW     | PALAU   |
|                   |  |            |   | PY     | PARAGUAY  |
|                   |  |            |   | QA     | KATAR   |
|                   |  |            |   | RE     | REUNION   |
|                   |  |            |   | RO     | RUMÄNIEN  |
|                   |  |            |   | RS     | SERBIEN   |
|                   |  |            |   | RU     | RUSSISCHE FÖDERATION                                    |
|                   |  |            |   | RW     | RUANDA  |
|                   |  |            |   | SA     | SAUDIARABIEN  |
|                   |  |            |   | SB     | SALOMONEN   |
|                   |  |            |   | SC     | SEYCHELLEN  |
|                   |  |            |   | SD     | SUDAN   |
|                   |  |            |   | SE     | SCHWEDEN  |
|                   |  |            |   | SG     | SINGAPUR  |
|                   |  |            |   | SH     | SANKT HELENA, ASCENSION UND TRISTAN DA CUNHA            |
|                   |  |            |   | SI     | SLOWENIEN   |
|                   |  |            |   | SK     | SLOWAKEI  |
|                   |  |            |   | SL     | SIERRA LEONE  |
|                   |  |            |   | SM     | SAN MARINO  |
|                   |  |            |   | SN     | SENEGAL   |
|                   |  |            |   | SO     | SOMALIA   |
|                   |  |            |   | SR     | SURINAM   |
|                   |  |            |   | SS     | SÜDSUDAN  |
|                   |  |            |   | ST     | SÃO TOMÉ UND PRÍNCIPE                                   |
|                   |  |            |   | SU     | SOWJETUNION/UDSSR                                       |
|                   |  |            |   | SV     | EL SALVADOR   |
|                   |  |            |   | SX     | ST. MARTIN (NIEDERLÄNDISCHE VERWALTUNG)                 |
|                   |  |            |   | SY     | SYRIEN  |
|                   |  |            |   | SZ     | ESWATINI  |
|                   |  |            |   | TC     | TURKS- UND CAICOSINSELN                                 |
|                   |  |            |   | TD     | TSCHAD  |
|                   |  |            |   | TG     | TOGO  |
|                   |  |            |   | TH     | THAILAND  |
|                   |  |            |   | TJ     | TADSCHIKISTAN   |
|                   |  |            |   | TK     | TOKELAU   |
|                   |  |            |   | TL     | TIMOR-LESTE   |
|                   |  |            |   | TM     | TURKMENISTAN  |
|                   |  |            |   | TN     | TUNESIEN  |
|                   |  |            |   | TO     | TONGA   |
|                   |  |            |   | TR     | TÜRKEI  |
|                   |  |            |   | TT     | TRINIDAD UND TOBAGO                                     |
|                   |  |            |   | TV     | TUVALU  |
|                   |  |            |   | TW     | TAIWAN  |
|                   |  |            |   | TZ     | TANSANIA  |
|                   |  |            |   | UA     | UKRAINE   |
|                   |  |            |   | UG     | UGANDA  |
|                   |  |            |   | UM     | UNIONSMARKE   |

US VEREINIGTE STAATEN  
VON AMERIKA  
UY URUGUAY  
UZ USBEKISTAN  
VA VATIKAN  
VC SANKT VINCENT UND  
DIE GRENADINEN  
VE VENEZUELA  
VG JUNGFERN-INSELN  
(BRITISCH)  
VI -- NEU --  
VN VIETNAM  
VU VANUATU  
WF -- NEU --  
WO INTERNATIONALES  
BÜRO DER  
WELTORGANISATION  
FÜR GEISTIGES  
EIGENTUM (WIPO)  
WS SAMOA  
XN NORDISCHES PATENT  
INSTITUT (NPI)  
YE JEMEN  
YU JUGOSLAWIEN/SFRJ  
ZA SÜDAFRIKA  
ZM SAMBIA  
ZW ZIMBABWE

## Registrierungen

Schutzdauerbeginn: 20. Februar 2023

(11) Reg.Nr. **71018** (21) Aktenz.: **MU 5093/2022**

(22) Anmeldetag: 2022 04 28

(73) Inhaber:

**Jürgen Riegler**, 3363 Hausmening, Friedensstraße 15 (AT)

(72) Schöpfer:

Jürgen Riegler, 3363 Hausmening, Friedensstraße 15 (AT)

(51) (54) Klassen; Warenverzeichnis:

Kl. 07-04: **Auflage zur Wasseraufbereitung**

Kl. 07-99: **Auflage zur Wasseraufbereitung**

(57) Beschreibung vorgelegt

(28) Anzahl der vorgelegten Musterabbildungen: 1

(55) Abbildung (färbig):



(Reg.Nr. 71018)

(11) Reg.Nr. **71019** (21) Aktenz.: **MU 5178/2022**

(22) Anmeldetag: 2022 09 26

(73) Inhaber:

**TAM Stern GmbH**, 1050 Wien, Franzensgasse 11/1 (AT)

(51) (54) Klassen; Warenverzeichnis:

Kl. 24-99: **Urintrichter**

(57) Beschreibung vorgelegt

(28) Anzahl der vorgelegten Musterabbildungen: 2

(55) Abbildung (färbig):

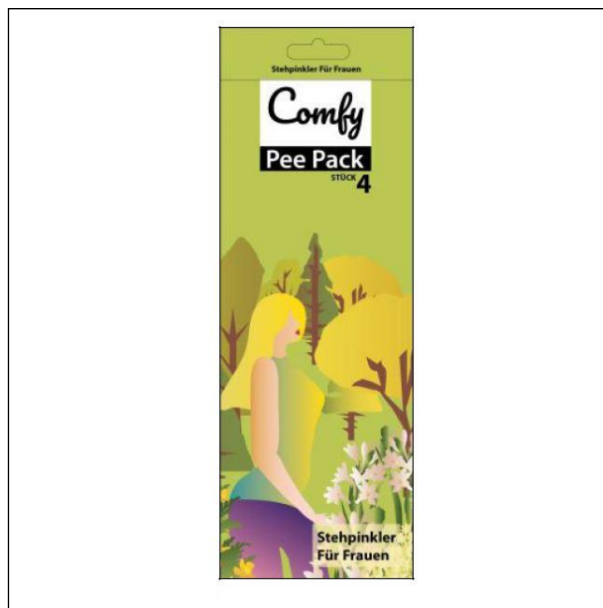

(Reg.Nr. 71019)

(11) Reg.Nr. **71020** (21) Aktenz.: **MU 5179/2022**

(22) Anmeldetag: 2022 09 26

(73) Inhaber:

**TAM Stern GmbH**, 1050 Wien, Franzensgasse 11/1 (AT)

(51) (54) Klassen; Warenverzeichnis:

Kl. 24-99: **Urintrichter**

(57) Beschreibung vorgelegt

(28) Anzahl der vorgelegten Musterabbildungen: 3

(55) Abbildung (färbig):



(Reg.Nr. 71020)

(11) Reg.Nr. **71021** (21) Aktenz.: **MU 5244/2022**

(22) Anmeldetag: 2022 11 17

(30) Priorität:

2022-05-18 EM 009029937

(73) Inhaber:

**PIAGGIO & C. S.p.A.**, 56025 Pontedera (PI), Viale Rinaldo Piaggio 25 (IT)

(74) Vertreter:

KLIMENT & HENHAPEL Patentanwälte OG, 1010 Wien,  
Gonzagagasse 15 (AT)

(51) (54) Klassen; Warenverzeichnis:

Kl. 12-11: **Motorroller**

(28) Anzahl der vorgelegten Musterabbildungen: 8

(55) Abbildung (schwarzweiß):

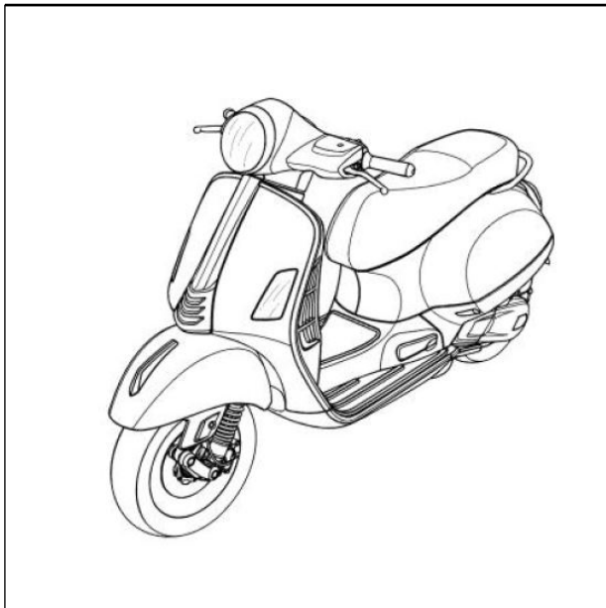

(Reg.Nr. 71021)

(11) Reg.Nr. **71022**

(21) Aktenz.: **MU 5245/2022**

(22) Anmeldetag: 2022 11 17

(30) Priorität:

2022-05-18 EM 009029937

(73) Inhaber:

**PIAGGIO & C. S.p.A.**, 56025 Pontedera (PI), Viale Rinaldo  
Piaggio 25 (IT)

(74) Vertreter:

Kliment & Henhappel Patentanwälte OG, 1010 Wien,  
Gonzagagasse 15 (AT)

(51) (54) Klassen; Warenverzeichnis:

Kl. 12-11: **Verkleidungen für Motorroller, Teil von  
Motorroller**

(28) Anzahl der vorgelegten Musterabbildungen: 7

(55) Abbildung (schwarzweiß):

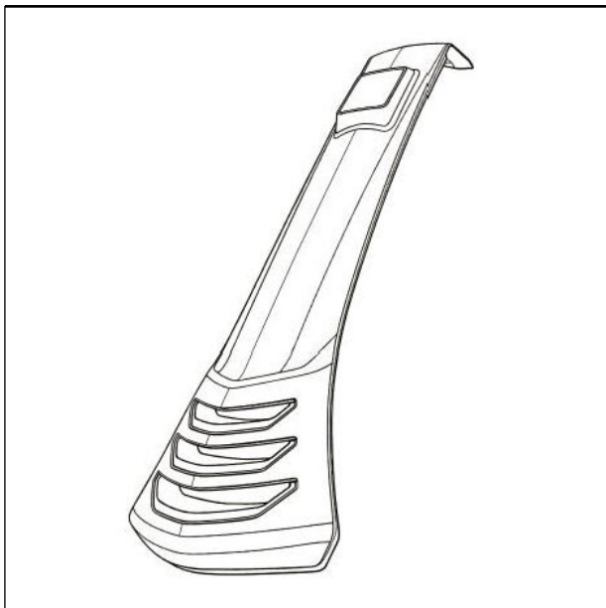

(Reg.Nr. 71022)

(11) Reg.Nr. **71023**

(21) Aktenz.: **MU 5246/2022**

(22) Anmeldetag: 2022 11 17

(30) Priorität:

2022-05-18 EM 009029937

(73) Inhaber:

**PIAGGIO & C. S.p.A.**, 56025 Pontedera (PI), Viale Rinaldo  
Piaggio 25 (IT)

(74) Vertreter:

Kliment & Henhappel Patentanwälte OG, 1010 Wien,  
Gonzagagasse 15 (AT)

(51) (54) Klassen; Warenverzeichnis:

Kl. 12-11: **Verkleidungen für Motorroller, Teil von  
Motorroller**

(28) Anzahl der vorgelegten Musterabbildungen: 7

(55) Abbildung (schwarzweiß):

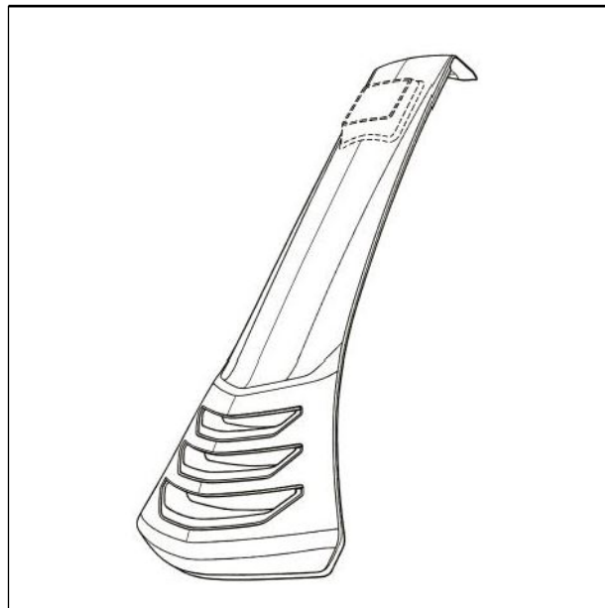

(Reg.Nr. 71023)

(11) Reg.Nr. **71024**

(21) Aktenz.: **MU 5247/2022**

(22) Anmeldetag: 2022 11 17

(30) Priorität:

2022-05-18 EM 009029937

(73) Inhaber:

**PIAGGIO & C. S.p.A.**, 56025 Pontedera (PI), Viale Rinaldo  
Piaggio 25 (IT)

(74) Vertreter:

Kliment & Henhappel Patentanwälte OG, 1010 Wien,  
Gonzagagasse 15 (AT)

(51) (54) Klassen; Warenverzeichnis:

Kl. 12-11: **Lenkstangeneinheit für Motorräder oder  
Motorroller, Teil von Motorroller**

(28) Anzahl der vorgelegten Musterabbildungen: 8

(55) Abbildung (schwarzweiß):

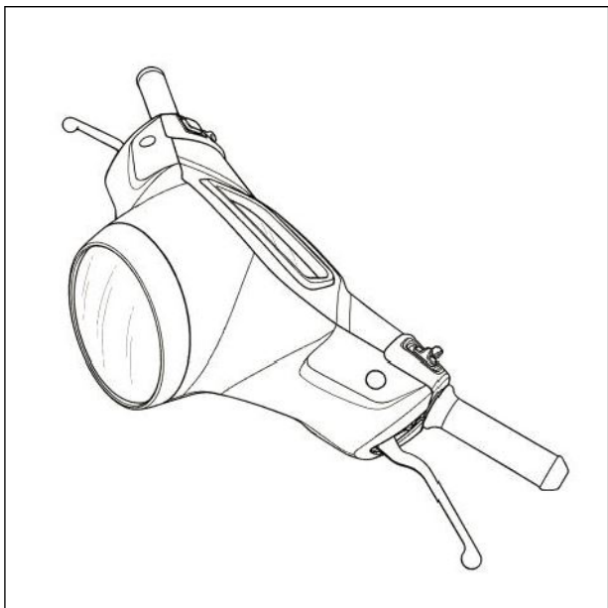

(Reg.Nr. 71024)

(11) Reg.Nr. **71025** (21) Aktenz.: **MU 5248/2022**

(22) Anmeldetag: 2022 11 17

(30) Priorität:

2022-05-18 EM 009029937

(73) Inhaber:

**PIAGGIO & C. S.p.A.**, 56025 Pontedera (PI), Viale Rinaldo Piaggio 25 (IT)

(74) Vertreter:

KLIMENT & HENHAPEL Patentanwälte OG, 1010 Wien, Gonzagagasse 15 (AT)

(51) (54) Klassen; Warenverzeichnis:

Kl. 12-11: **Cockpit bzw. Steuerkopf für Motorräder und Motorroller, Teil von Motorroller**

(28) Anzahl der vorgelegten Musterabbildungen: 8

(55) Abbildung (schwarzweiß):

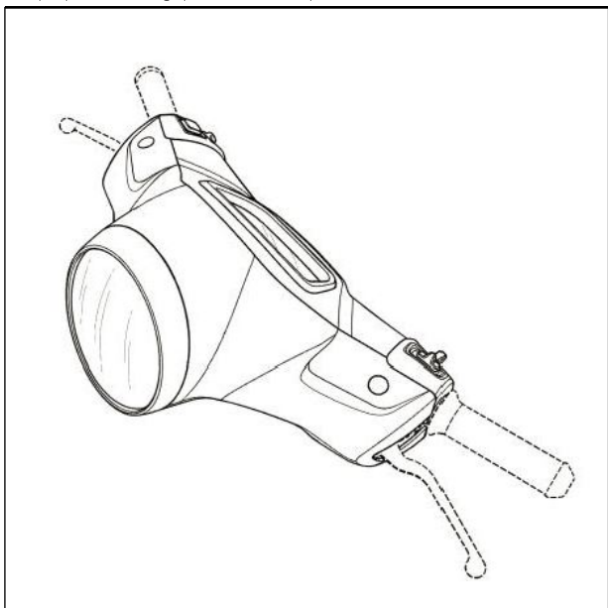

(Reg.Nr. 71025)

(11) Reg.Nr. **71026** (21) Aktenz.: **MU 5297/2022**

(22) Anmeldetag: 2022 12 01

(73) Inhaber:

**Karoline Hrazdira**, 5300 Hallwang, Fichtlmühlstraße 2b (AT)

(51) (54) Klassen; Warenverzeichnis:

Kl. 11-01: **Ohrringe, Ohrstecker**

(57) Beschreibung vorgelegt

(28) Anzahl der vorgelegten Musterabbildungen: 2

(55) Abbildung (färbig):



(Reg.Nr. 71026)

(11) Reg.Nr. **71027** (21) Aktenz.: **MU 5298/2022**

(22) Anmeldetag: 2022 12 01

(73) Inhaber:

**Karoline Hrazdira**, 5300 Hallwang, Fichtlmühlstraße 2b (AT)

(51) (54) Klassen; Warenverzeichnis:

Kl. 11-01: **Ohrringe, Ohrstecker**

(57) Beschreibung vorgelegt

(28) Anzahl der vorgelegten Musterabbildungen: 1

(55) Abbildung (färbig):



(Reg.Nr. 71027)

(11) Reg.Nr. **71028**

(21) Aktenz.: **MU 5299/2022**

(22) Anmeldetag: 2022 12 01

(73) Inhaber:

**Karoline Hrazdira**, 5300 Hallwang, Fichtlmühlstraße 2b (AT)

(51) (54) Klassen; Warenverzeichnis:

Kl. 11-01: **Ohrringe, Ohrstecker**

(57) Beschreibung vorgelegt

(28) Anzahl der vorgelegten Musterabbildungen: 1

(55) Abbildung (färbig):



(Reg.Nr. 71028)

(22) Anmeldetag: 2022 12 01

(73) Inhaber:

**Karoline Hrazdira**, 5300 Hallwang, Fichtlmühlstraße 2b (AT)

(51) (54) Klassen; Warenverzeichnis:

Kl. 11-01: **Ohrringe, Ohrstecker**

(57) Beschreibung vorgelegt

(28) Anzahl der vorgelegten Musterabbildungen: 1

(55) Abbildung (färbig):



(Reg.Nr. 71030)

(11) Reg.Nr. **71029**

(21) Aktenz.: **MU 5300/2022**

(22) Anmeldetag: 2022 12 01

(73) Inhaber:

**Karoline Hrazdira**, 5300 Hallwang, Fichtlmühlstraße 2b (AT)

(51) (54) Klassen; Warenverzeichnis:

Kl. 11-01: **Ohrringe, Ohrstecker**

(57) Beschreibung vorgelegt

(28) Anzahl der vorgelegten Musterabbildungen: 1

(55) Abbildung (färbig):



(Reg.Nr. 71029)

(11) Reg.Nr. **71031**

(21) Aktenz.: **MU 5302/2022**

(22) Anmeldetag: 2022 12 01

(73) Inhaber:

**Karoline Hrazdira**, 5300 Hallwang, Fichtlmühlstraße 2b (AT)

(51) (54) Klassen; Warenverzeichnis:

Kl. 11-01: **Ohrringe, Ohrstecker**

(57) Beschreibung vorgelegt

(28) Anzahl der vorgelegten Musterabbildungen: 1

(55) Abbildung (färbig):



(Reg.Nr. 71031)

(11) Reg.Nr. **71030**

(21) Aktenz.: **MU 5301/2022**

(11) Reg.Nr. **71032** (21) Aktenz.: **MU 5303/2022**

(22) Anmeldetag: 2022 12 01

(73) Inhaber:

**Karoline Hrazdira**, 5300 Hallwang, Fichtlmühlstraße 2b (AT)

(51) (54) Klassen; Warenverzeichnis:

Kl. 11-01: **Ohrringe, Ohrstecker**

(57) Beschreibung vorgelegt

(28) Anzahl der vorgelegten Musterabbildungen: 1

(55) Abbildung (färbig):



(Reg.Nr. 71032)

(11) Reg.Nr. **71033** (21) Aktenz.: **MU 45/2022**

(22) Anmeldetag: 2022 12 05

(73) Inhaber:

**Meska Modis**, 1060 Wien, Wallgasse 28/19 (AT)

(72) Schöpfer:

Meska Modis, 1060 Wien, Wallgasse 28/19 (AT)

(51) (54) Klassen; Warenverzeichnis:

Kl. 03-01: **Tasche**

(28) Anzahl der vorgelegten Musterabbildungen: 1

(55) Abbildung (schwarzweiß):

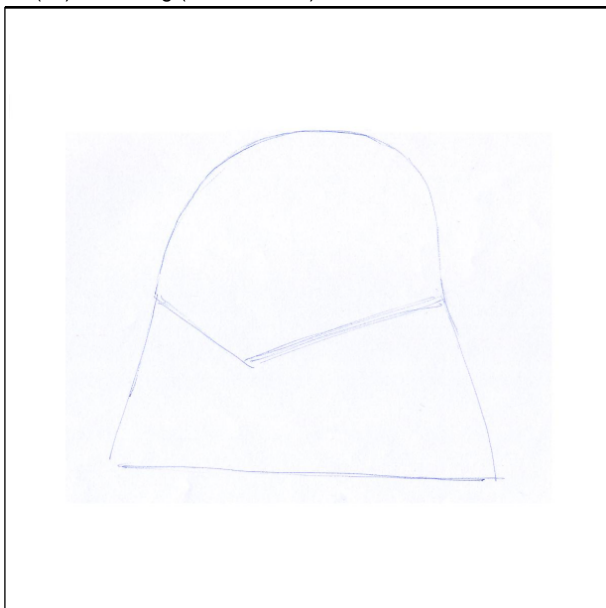

(Reg.Nr. 71033)

(11) Reg.Nr. **71034** (21) Aktenz.: **MU 46/2022**

(22) Anmeldetag: 2022 12 05

(73) Inhaber:

**Meska Modis**, 1060 Wien, Wallgasse 28/19 (AT)

(72) Schöpfer:

Meska Modis, 1060 Wien, Wallgasse 28/19 (AT)

(51) (54) Klassen; Warenverzeichnis:

Kl. 03-01: **Tasche**

(28) Anzahl der vorgelegten Musterabbildungen: 1

(55) Abbildung (schwarzweiß):

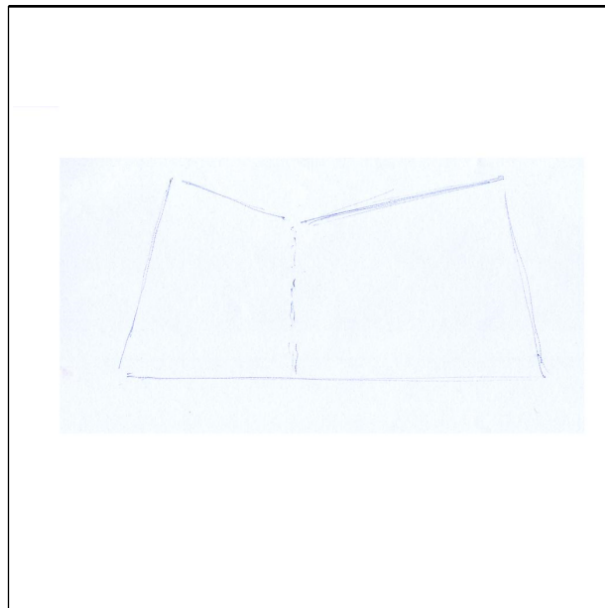

(Reg.Nr. 71034)

(11) Reg.Nr. **71035** (21) Aktenz.: **MU 47/2022**

(22) Anmeldetag: 2022 12 05

(73) Inhaber:

**Meska Modis**, 1060 Wien, Wallgasse 28/19 (AT)

(72) Schöpfer:

Meska Modis, 1060 Wien, Wallgasse 28/19 (AT)

(51) (54) Klassen; Warenverzeichnis:

Kl. 02-02: **Hose**

(57) Beschreibung vorgelegt

(28) Anzahl der vorgelegten Musterabbildungen: 3

(55) Abbildung (färbig):



(Reg.Nr. 71035)

(11) Reg.Nr. **71036** (21) Aktenz.: **MU 48/2022**

(22) Anmeldetag: 2022 12 05

(73) Inhaber:

**Meska Modis**, 1060 Wien, Wallgasse 28/19 (AT)

(72) Schöpfer:

Meska Modis, 1060 Wien, Wallgasse 28/19 (AT)

(51) (54) Klassen; Warenverzeichnis:

Kl. 02-02: **Hose**

(57) Beschreibung vorgelegt

(28) Anzahl der vorgelegten Musterabbildungen: 3

(55) Abbildung (färbig):



(Reg.Nr. 71036)

(11) Reg.Nr. **71037** (21) Aktenz.: **MU 49/2022**

(22) Anmeldetag: 2022 12 05

(73) Inhaber:

**Meska Modis**, 1060 Wien, Wallgasse 28/19 (AT)

(72) Schöpfer:

Meska Modis, 1060 Wien, Wallgasse 28/19 (AT)

(51) (54) Klassen; Warenverzeichnis:

Kl. 02-02: **T-Shirt**

(57) Beschreibung vorgelegt

(28) Anzahl der vorgelegten Musterabbildungen: 2

(55) Abbildung (färbig):



(Reg.Nr. 71037)

(11) Reg.Nr. **71038** (21) Aktenz.: **MU 50/2022**

(22) Anmeldetag: 2022 12 05

(73) Inhaber:

**Meska Modis**, 1060 Wien, Wallgasse 28/19 (AT)

(72) Schöpfer:

Meska Modis, 1060 Wien, Wallgasse 28/19 (AT)

(51) (54) Klassen; Warenverzeichnis:

Kl. 02-02: **T-Shirt**

(57) Beschreibung vorgelegt

(28) Anzahl der vorgelegten Musterabbildungen: 2

(55) Abbildung (färbig):



(Reg.Nr. 71038)

(11) Reg.Nr. **71039**

(21) Aktenz.: **MU 51/2022**

(22) Anmeldetag: 2022 12 05

(73) Inhaber:

**Meska Modis**, 1060 Wien, Wallgasse 28/19 (AT)

(72) Schöpfer:

Meska Modis, 1060 Wien, Wallgasse 28/19 (AT)

(51) (54) Klassen; Warenverzeichnis:

Kl. 02-02: **Shirt**

(57) Beschreibung vorgelegt

(28) Anzahl der vorgelegten Musterabbildungen: 2

(55) Abbildung (färbig):



(Reg.Nr. 71039)

(Reg.Nr. 71040)

(11) Reg.Nr. **71041**

(21) Aktenz.: **MU 5304/2022**

(22) Anmeldetag: 2022 12 17

(73) Inhaber:

**Shuangshuang Ye**, 1220 Wien, Pogrelzstraße 10/2 (AT)

(51) (54) Klassen; Warenverzeichnis:

Kl. 11-02: **Kühlschrankmagneten Souvenir**

(57) Beschreibung vorgelegt

(28) Anzahl der vorgelegten Musterabbildungen: 1

(55) Abbildung (färbig):



(Reg.Nr. 71041)

(11) Reg.Nr. **71040**

(21) Aktenz.: **MU 53/2022**

(22) Anmeldetag: 2022 12 16

(73) Inhaber:

**Meska Emese Modis**, 1060 Wien, Wallgasse 28/19 (AT)

(72) Schöpfer:

Meska Emese Modis, 1060 Wien, Wallgasse 28/19 (AT)

(51) (54) Klassen; Warenverzeichnis:

Kl. 32-00: **Grafik**

(28) Anzahl der vorgelegten Musterabbildungen: 1

(55) Abbildung (schwarzweiß):



(11) Reg.Nr. **71042**

(21) Aktenz.: **MU 5305/2022**

(22) Anmeldetag: 2022 12 17

(73) Inhaber:

**Shuangshuang Ye**, 1220 Wien, Pogrelzstraße 10/2 (AT)

(51) (54) Klassen; Warenverzeichnis:

Kl. 11-02: **Kühlschrankmagneten Souvenir**

(57) Beschreibung vorgelegt

(28) Anzahl der vorgelegten Musterabbildungen: 1

(55) Abbildung (färbig):



(Reg.Nr. 71042)

- (11) Reg.Nr. **71043** (21) Aktenz.: **MU 5306/2022**  
(22) Anmeldetag: 2022 12 17  
(73) Inhaber:  
**Shuangshuang Ye**, 1220 Wien, Pogrelzstraße 10/2 (AT)  
(51) (54) Klassen; Warenverzeichnis:  
Kl. 11-02: **Kühlschrankmagnete Souvenir**  
(57) Beschreibung vorgelegt  
(28) Anzahl der vorgelegten Musterabbildungen: 1  
(55) Abbildung (färbig):



(Reg.Nr. 71043)

(Reg.Nr. 71044)

- (11) Reg.Nr. **71045** (21) Aktenz.: **MU 5308/2022**  
(22) Anmeldetag: 2022 12 17  
(73) Inhaber:  
**Shuangshuang Ye**, 1220 Wien, Pogrelzstraße 10/2 (AT)  
(51) (54) Klassen; Warenverzeichnis:  
Kl. 11-02: **Kühlschrankmagnete Souvenir**  
(57) Beschreibung vorgelegt  
(28) Anzahl der vorgelegten Musterabbildungen: 1  
(55) Abbildung (färbig):



(Reg.Nr. 71045)

- (11) Reg.Nr. **71044** (21) Aktenz.: **MU 5307/2022**  
(22) Anmeldetag: 2022 12 17  
(73) Inhaber:  
**Shuangshuang Ye**, 1220 Wien, Pogrelzstraße 10/2 (AT)  
(51) (54) Klassen; Warenverzeichnis:  
Kl. 11-02: **Kühlschrankmagnete Souvenir**  
(57) Beschreibung vorgelegt  
(28) Anzahl der vorgelegten Musterabbildungen: 1  
(55) Abbildung (färbig):



- (11) Reg.Nr. **71046** (21) Aktenz.: **MU 5309/2022**  
(22) Anmeldetag: 2022 12 17  
(73) Inhaber:  
**Shuangshuang Ye**, 1220 Wien, Pogrelzstraße 10/2 (AT)  
(51) (54) Klassen; Warenverzeichnis:  
Kl. 11-02: **Kühlschrankmagnete Souvenir**  
(57) Beschreibung vorgelegt  
(28) Anzahl der vorgelegten Musterabbildungen: 1  
(55) Abbildung (färbig):



(Reg.Nr. 71046)

- (11) Reg.Nr. **71047** (21) Aktenz.: **MU 5310/2022**  
(22) Anmeldetag: 2022 12 17  
(73) Inhaber:  
**Shuangshuang Ye**, 1220 Wien, Pogrelzstraße 10/2 (AT)  
(51) (54) Klassen; Warenverzeichnis:  
Kl. 11-02: **Kühlschrankschmuck Souvenir**  
(57) Beschreibung vorgelegt  
(28) Anzahl der vorgelegten Musterabbildungen: 1  
(55) Abbildung (färbig):



(Reg.Nr. 71047)

- (11) Reg.Nr. **71048** (21) Aktenz.: **MU 5311/2022**  
(22) Anmeldetag: 2022 12 17  
(73) Inhaber:  
**Shuangshuang Ye**, 1220 Wien, Pogrelzstraße 10/2 (AT)  
(51) (54) Klassen; Warenverzeichnis:  
Kl. 11-02: **Kühlschrankschmuck Souvenir**  
(57) Beschreibung vorgelegt  
(28) Anzahl der vorgelegten Musterabbildungen: 1

(55) Abbildung (färbig):

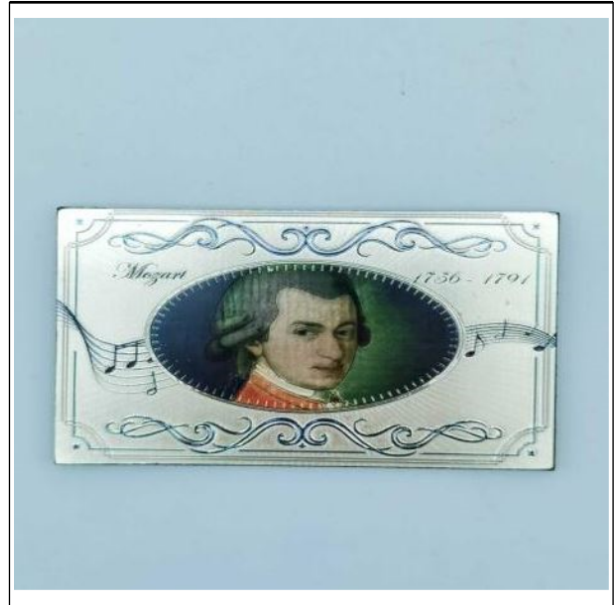

(Reg.Nr. 71048)

- (11) Reg.Nr. **71049** (21) Aktenz.: **MU 5322/2022**  
(22) Anmeldetag: 2022 12 20  
(73) Inhaber:  
**Maria Dolecek**, 2305 Pframa, Pframa 69 (AT)  
(72) Schöpfer:  
Maria Dolecek, 2305 Pframa, Pframa 69 (AT)  
(51) (54) Klassen; Warenverzeichnis:  
Kl. 30-04: **Geschirre**  
(57) Beschreibung vorgelegt  
(28) Anzahl der vorgelegten Musterabbildungen: 1  
(55) Abbildung (färbig):



(Reg.Nr. 71049)

- (11) Reg.Nr. **71050** (21) Aktenz.: **MU 5323/2022**  
(22) Anmeldetag: 2022 12 20  
(73) Inhaber:  
**Maria Dolecek**, 2305 Pframa, Pframa 69 (AT)  
(72) Schöpfer:

Maria Dolecek, 2305 Pframa, Pframa 69 (AT)

(51) (54) Klassen; Warenverzeichnis:

Kl. 30-04: **Halsbänder für Tiere**

(57) Beschreibung vorgelegt

(28) Anzahl der vorgelegten Musterabbildungen: 1

(55) Abbildung (färbig):



(Reg.Nr. 71050)

(11) Reg.Nr. **71051** (21) Aktenz.: **MU 5324/2022**

(22) Anmeldetag: 2022 12 20

(73) Inhaber:

**Maria Dolecek**, 2305 Pframa, Pframa 69 (AT)

(72) Schöpfer:

Maria Dolecek, 2305 Pframa, Pframa 69 (AT)

(51) (54) Klassen; Warenverzeichnis:

Kl. 30-01: **Tierbekleidung**

(57) Beschreibung vorgelegt

(28) Anzahl der vorgelegten Musterabbildungen: 1

(55) Abbildung (färbig):



(Reg.Nr. 71051)

(11) Reg.Nr. **71052**

(21) Aktenz.: **MU 5325/2022**

(22) Anmeldetag: 2022 12 20

(73) Inhaber:

**Maria Dolecek**, 2305 Pframa, Pframa 69 (AT)

(72) Schöpfer:

Maria Dolecek, 2305 Pframa, Pframa 69 (AT)

(51) (54) Klassen; Warenverzeichnis:

Kl. 30-04: **Hundeleinen**

(57) Beschreibung vorgelegt

(28) Anzahl der vorgelegten Musterabbildungen: 1

(55) Abbildung (färbig):



(Reg.Nr. 71052)

(11) Reg.Nr. **71053**

(21) Aktenz.: **MU 5326/2022**

(22) Anmeldetag: 2022 12 20

(73) Inhaber:

**Maria Dolecek**, 2305 Pframa, Pframa 69 (AT)

(72) Schöpfer:

Maria Dolecek, 2305 Pframa, Pframa 69 (AT)

(51) (54) Klassen; Warenverzeichnis:

Kl. 30-04: **Hundeleinen**

(57) Beschreibung vorgelegt

(28) Anzahl der vorgelegten Musterabbildungen: 1

(55) Abbildung (färbig):



(Reg.Nr. 71053)

(11) Reg.Nr. **71054** (21) Aktenz.: **MU 5327/2022**  
(22) Anmeldetag: 2022 12 21  
(73) Inhaber:

**Matthäus Wimmer**, 5205 Schleedorf, Essing 16 (AT)

(51) (54) Klassen; Warenverzeichnis:

Kl. 08-07: **Verriegelungs- und Verschlussvorrichtungen für Hydranten**

(57) Beschreibung vorgelegt

(28) Anzahl der vorgelegten Musterabbildungen: 2

(55) Abbildung (färbig):



(Reg.Nr. 71054)

(11) Reg.Nr. **71055** (21) Aktenz.: **MU 5001/2023**  
(22) Anmeldetag: 2023 01 24  
(73) Inhaber:

**Arpad Yi Jäger-Friedrich**, 2540 Bad Vöslau, Josef Haydn-Gasse 9 (AT)

(72) Schöpfer:

Arpad Yi Jäger-Friedrich, 2540 Bad Vöslau, Josef Haydn-Gasse 9 (AT)

(51) (54) Klassen; Warenverzeichnis:

Kl. 32-01: **Logos, Grafiken, Grafische Symbole**

(57) Beschreibung vorgelegt

(28) Anzahl der vorgelegten Musterabbildungen: 1

(55) Abbildung (färbig):



(Reg.Nr. 71055)

## Firmenwortlautänderung

in:

061710

**TotalEnergies SE**, 92400 COURBEVOIE (FR)

## Erlöschen

wegen Nichtzahlung der Erneuerungsgebühr:

|        |        |        |        |        |
|--------|--------|--------|--------|--------|
| 050433 | 050434 | 050435 | 050436 | 050798 |
| 051938 | 051939 | 051940 | 051941 | 051942 |
| 061793 | 061794 | 061795 | 061796 | 061797 |
| 061798 | 061799 | 061800 | 061801 | 061986 |
| 064404 | 064584 | 064644 | 064880 | 064881 |
| 064882 | 064883 | 064884 | 064885 | 068456 |
| 068487 | 068488 | 068489 | 068490 | 068491 |
| 068492 | 068493 | 068504 | 068536 | 068538 |
| 068539 | 068541 | 068543 | 068544 | 068642 |
| 068643 | 068644 | 068645 | 068646 | 068647 |
| 068648 | 068649 | 068650 | 068667 |        |

## Erlöschen

wegen Zeitablauf:

|        |        |        |        |        |
|--------|--------|--------|--------|--------|
| 029425 | 029426 | 029427 | 029428 | 029429 |
| 029430 | 029431 | 029432 | 029433 | 029434 |
| 029435 | 029436 | 029438 | 029439 | 029693 |
| 029694 |        |        |        |        |



# ÖSTERREICHISCHER MUSTERANZEIGER

---



Wien, 20. März 2023 / Nr. 3

Erscheint am 20. jedes Monats

Redaktion, Verwaltung und Verlag  
im Österreichischen Patentamt  
Wien XX., Dresdner Straße 87  
Postanschrift: Postfach 95  
1200 Wien

---

## Inhalt

- **Registrierungen (71056 bis 71083)**
- **Firmenwortlautänderungen**
- **Erlöschen**

---

## Bemerkungen:

Der Schutzbeginn stimmt mit dem Tag der Veröffentlichung und Registrierung des Musters überein.

Die Schutzdauer beträgt fünf Jahre beginnend mit dem Tag der Anmeldung und kann durch rechtzeitige Erneuerung viermal um je fünf Jahre verlängert werden.

Der Musteranmelder kann bis zu zehn verschiedene Musterabbildungen vorlegen. Veröffentlicht wird nur die hierfür vom Anmelder bzw. vom Patentamt ausgewählte Abbildung in schwarzweiß, wobei angegeben ist, ob diese Abbildung farbig oder schwarzweiß vorgelegt wurde.

Die jeweils neben den bibliographischen Daten stehenden Zahlen entsprechen dem WIPO-Standard St. 80 und dienen der zusätzlichen Kennzeichnung dieser Daten.

Kl. = Klasse nach der Klasseneinteilung des Abkommens von Locarno zur Errichtung einer internationalen Klassifikation für gewerbliche Muster und Modelle, BGBl.Nr. 496/1990.

---

| <u>Ländercode</u> |  |            |   |        |   |
|-------------------|--|------------|---|--------|---|
|                   | CZ   | TSCHECHIEN | IL  | ISRAEL |   |
| AD                | ANDORRA  | DD         | DDR (ALT)   | IM     | ISLE OF MAN   |
| AE                | VEREINIGTE ARABISCHE EMIRATE                                       | DE         | DEUTSCHLAND   | IN     | INDIEN  |
| AF                | AFGHANISTAN  | DJ         | DSCHIBUTI   | IQ     | IRAK  |
| AG                | ANTIGUA UND BARBUDA  | DK         | DÄNEMARK  | IR     | IRAN  |
| AI                | ANGUILLA   | DM         | DOMINICA  | IS     | ISLAND  |
| AL                | ALBANIEN   | DO         | DOMINIKANISCHE REPUBLIK   | IT     | ITALIEN   |
| AM                | ARMENIEN   | DZ         | ALGERIEN  | JE     | JERSEY  |
| AN                | NIEDERLÄNDISCHE ANTILLEN   | EA         | EURASISCHE PATENTORGANISATION (EAPO)                                    | JM     | JAMAICA   |
| AO                | ANGOLA   | EC         | ECUADOR   | JO     | JORDANIEN   |
| AP                | AFRIKANISCHE REGIONALE ORGANISATION FÜR GEISTIGES EIGENTUM (ARIPO) | EE         | ESTLAND   | JP     | JAPAN   |
| AR                | ARGENTINIEN  | EG         | ÄGYPTEN   | KE     | KENIA   |
| AS                | AMERIKANISCH-SAMOA   | EH         | WEST SAHARA   | KG     | KIRGISISTAN   |
| AT                | ÖSTERREICH   | EM         | AMT DER EUROPÄISCHEN UNION FÜR GEISTIGES EIGENTUM (EUIPO)               | KH     | KAMBODSCHA  |
| AU                | AUSTRALIEN   | EP         | EUROPÄISCHES PATENTAMT  | KI     | KIRIBATI  |
| AW                | ARUBA  | ER         | ERITREA   | KM     | KOMOREN   |
| AZ                | ASERBAIDSCHAN  | ES         | SPANIEN   | KN     | ST. KITTS UND NEVIS                                     |
| BA                | BOSNIEN UND HERZEGOWINA  | ET         | ÄTHIOPIEN   | KP     | DEMOKRATISCHE VOLKSREPUBLIK KOREA                       |
| BB                | BARBADOS   | EU         | Europäische Union   | KR     | KOREA   |
| BD                | BANGLADESCH  | FI         | FINNLAND  | KW     | KUWAIT  |
| BE                | BELGIEN  | FJ         | FIDSCHI   | KY     | KAIMANINSELN (CAYMAN ISLANDS)                           |
| BF                | BURKINA FASO   | FK         | FALKLAND INSELN (MALWINEN)  | KZ     | KASACHSTAN  |
| BG                | BULGARIEN  | FO         | FÄRÖER INSELN   | LA     | LAOS  |
| BH                | BAHRAIN  | FR         | FRANKREICH  | LB     | LIBANON   |
| BI                | BURUNDI  | GA         | GABUN   | LC     | SANTA LUCIA   |
| BJ                | BENIN  | GB         | VEREINIGTES KÖNIGREICH  | LI     | LIECHTENSTEIN   |
| BM                | BERMUDA  | GC         | PATENTAMT DES KOOPERATIONSRATS DER ARABISCHEN STAATEN DES GOLFES (GCC)  | LK     | SRI LANKA   |
| BN                | BRUNEI DARUSSALAM  | GD         | GRENADA   | LR     | LIBERIA   |
| BO                | BOLIVIEN, PLURINATIONALER STAAT                                    | GE         | GEORGIEN  | LS     | LESOTHO   |
| BQ                | BONAIRE, SANKT EUSTATIUS UND SABA                                  | GG         | GUERNSEY  | LT     | LITAUEN   |
| BR                | BRASILIEN  | GH         | GHANA   | LU     | LUXEMBURG   |
| BS                | BAHAMAS  | GI         | GIBRALTAR   | LV     | LETTLAND  |
| BT                | BHUTAN   | GL         | GRÖNLAND  | LY     | LYBIEN  |
| BV                | BOUVETINSEL  | GM         | GAMBIA  | MA     | MAROKKO   |
| BW                | BOTSWANA   | GN         | GUINEA  | MC     | MONACO  |
| BX                | BENELUX MARKENAMT (BOIP)   | GP         | GUADELOUPE  | MD     | MOLDAU  |
| BY                | BELARUS (WEIßRUSSLAND)   | GQ         | ÄQUATORIALGUINEA  | ME     | MONTENEGRO  |
| BZ                | BELIZE   | GR         | GRIECHENLAND  | MG     | MADAGASKAR  |
| CA                | KANADA   | GS         | SÜDGEORGIEN UND DIE SÜDLICHEN SANDWICHINSELN                            | MH     | MARSHALL INSELN   |
| CD                | DEMOKRATISCHE REPUBLIK KONGO                                       | GT         | GUATEMALA   | MK     | MAZEDONIEN  |
| CF                | ZENTRALAFRIKANISCHE REPUBLIK                                       | GU         | GUAM  | ML     | MALI  |
| CG                | KONGO  | GW         | GUINEA-BISSAU   | MM     | MYANMAR   |
| CH                | SCHWEIZ  | GY         | GUYANA  | MN     | MONGOLEI  |
| CI                | ELFENBEINKÜSTE   | HK         | HONGKONG (VERWALTUNG DER VOLKSREPUBLIK CHINA)                           | MO     | MACAO   |
| CK                | COOK-INSELN  | HN         | HONDURAS  | MP     | NÖRDLICHE MARIANEN                                      |
| CL                | CHILE  | HR         | KROATIEN  | MR     | MAURETANIEN   |
| CM                | KAMERUN  | HT         | HAITI   | MS     | MONTSERRAT  |
| CN                | CHINA  | HU         | UNGARN  | MT     | MALTA   |
| CO                | KOLUMBIEN  | IB         | INTERNATIONALES BÜRO DER WELTORGANISATION FÜR GEISTIGES EIGENTUM (WIPO) | MU     | MAURITIUS   |
| CR                | COSTA RICA   | ID         | INDONESIEN  | MV     | MALEDIVEN   |
| CS                | TSCHECHISCHE UND SLOWAKISCHE FÖD. REP./CSFR                        | IE         | IRLAND  | MW     | MALAWI  |
| CU                | KUBA   |            |   | MX     | MEXIKO  |
| CV                | KAP VERDE  |            |   | MY     | MALAYSIEN   |
| CW                | CURAÇAO  |            |   | MZ     | MOZAMBIQUE  |
| CY                | ZYPERN   |            |   | NA     | NAMIBIEN  |
|                   |  |            |   | NC     | NEU KALEDONIEN  |
|                   |  |            |   | NE     | NIGER   |
|                   |  |            |   | NG     | NIGERIEN  |
|                   |  |            |   | NI     | NICARAGUA   |
|                   |  |            |   | NL     | NIEDERLANDE   |
|                   |  |            |   | NO     | NORWEGEN  |
|                   |  |            |   | NP     | NEPAL   |
|                   |  |            |   | NR     | NAURU   |
|                   |  |            |   | NZ     | NEUSEELAND  |
|                   |  |            |   | OA     | AFRIKANISCHE ORGANISATION FÜR GEISTIGES EIGENTUM (OAPI) |
|                   |  |            |   | OM     | OMAN  |
|                   |  |            |   | PA     | PANAMA  |
|                   |  |            |   | PE     | PERU  |
|                   |  |            |   | PF     | FRANZÖSISCH POLYNESIEN                                  |
|                   |  |            |   | PG     | PAPUA NEUGUINEA   |
|                   |  |            |   | PH     | PHILIPPINIEN  |
|                   |  |            |   | PK     | PAKISTAN  |
|                   |  |            |   | PL     | POLEN   |
|                   |  |            |   | PR     | PUERTO RICO   |
|                   |  |            |   | PT     | PORTUGAL  |
|                   |  |            |   | PW     | PALAU   |
|                   |  |            |   | PY     | PARAGUAY  |
|                   |  |            |   | QA     | KATAR   |
|                   |  |            |   | RE     | REUNION   |
|                   |  |            |   | RO     | RUMÄNIEN  |
|                   |  |            |   | RS     | SERBIEN   |
|                   |  |            |   | RU     | RUSSISCHE FÖDERATION                                    |
|                   |  |            |   | RW     | RUANDA  |
|                   |  |            |   | SA     | SAUDIARABIEN  |
|                   |  |            |   | SB     | SALOMONEN   |
|                   |  |            |   | SC     | SEYCHELLEN  |
|                   |  |            |   | SD     | SUDAN   |
|                   |  |            |   | SE     | SCHWEDEN  |
|                   |  |            |   | SG     | SINGAPUR  |
|                   |  |            |   | SH     | SANKT HELENA, ASCENSION UND TRISTAN DA CUNHA            |
|                   |  |            |   | SI     | SLOWENIEN   |
|                   |  |            |   | SK     | SLOWAKEI  |
|                   |  |            |   | SL     | SIERRA LEONE  |
|                   |  |            |   | SM     | SAN MARINO  |
|                   |  |            |   | SN     | SENEGAL   |
|                   |  |            |   | SO     | SOMALIA   |
|                   |  |            |   | SR     | SURINAM   |
|                   |  |            |   | SS     | SÜDSUDAN  |
|                   |  |            |   | ST     | SÃO TOMÉ UND PRÍNCIPE                                   |
|                   |  |            |   | SU     | SOWJETUNION/UDSSR                                       |
|                   |  |            |   | SV     | EL SALVADOR   |
|                   |  |            |   | SX     | ST. MARTIN (NIEDERLÄNDISCHE VERWALTUNG)                 |
|                   |  |            |   | SY     | SYRIEN  |
|                   |  |            |   | SZ     | ESWATINI  |
|                   |  |            |   | TC     | TURKS- UND CAICOSINSELN                                 |
|                   |  |            |   | TD     | TSCHAD  |
|                   |  |            |   | TG     | TOGO  |
|                   |  |            |   | TH     | THAILAND  |
|                   |  |            |   | TJ     | TADSCHIKISTAN   |
|                   |  |            |   | TK     | TOKELAU   |
|                   |  |            |   | TL     | TIMOR-LESTE   |
|                   |  |            |   | TM     | TURKMENISTAN  |
|                   |  |            |   | TN     | TUNESIEN  |
|                   |  |            |   | TO     | TONGA   |
|                   |  |            |   | TR     | TÜRKEI  |
|                   |  |            |   | TT     | TRINIDAD UND TOBAGO                                     |
|                   |  |            |   | TV     | TUVALU  |
|                   |  |            |   | TW     | TAIWAN  |
|                   |  |            |   | TZ     | TANSANIA  |
|                   |  |            |   | UA     | UKRAINE   |
|                   |  |            |   | UG     | UGANDA  |
|                   |  |            |   | UM     | UNIONSMARKE   |

US VEREINIGTE STAATEN  
VON AMERIKA  
UY URUGUAY  
UZ USBEKISTAN  
VA VATIKAN  
VC SANKT VINCENT UND  
DIE GRENADINEN  
VE VENEZUELA  
VG JUNGFERN-INSELN  
(BRITISCH)  
VI -- NEU --  
VN VIETNAM  
VU VANUATU  
WF -- NEU --  
WO INTERNATIONALES  
BÜRO DER  
WELTORGANISATION  
FÜR GEISTIGES  
EIGENTUM (WIPO)  
WS SAMOA  
XN NORDISCHES PATENT  
INSTITUT (NPI)  
YE JEMEN  
YU JUGOSLAWIEN/SFRJ  
ZA SÜDAFRIKA  
ZM SAMBIA  
ZW ZIMBABWE

## Registrierungen

Schutzdauerbeginn: 20. März 2023

- (11) Reg.Nr. **71056** (21) Aktenz.: **MU 44/2022**  
(22) Anmeldetag: 2022 12 02  
(73) Inhaber:  
**DI. Brosowitsch Josef**, 1170 WIEN, Beheimgasse 62/20 (AT)  
(72) Schöpfer:  
DI. Brosowitsch Josef, 1170 WIEN, Beheimgasse 62/20 (AT)  
(51) (54) Klassen; Warenverzeichnis:  
Kl. 11-02: **Ziergegenstand**  
Kl. 19-07: **Lehrmittel**  
Kl. 20-02: **Ausstellständer**  
Kl. 21-01: **Spiele, Spielzeug**  
(57) Beschreibung vorgelegt  
(28) Anzahl der vorgelegten Musterabbildungen: 3  
(55) Abbildung (färbig):

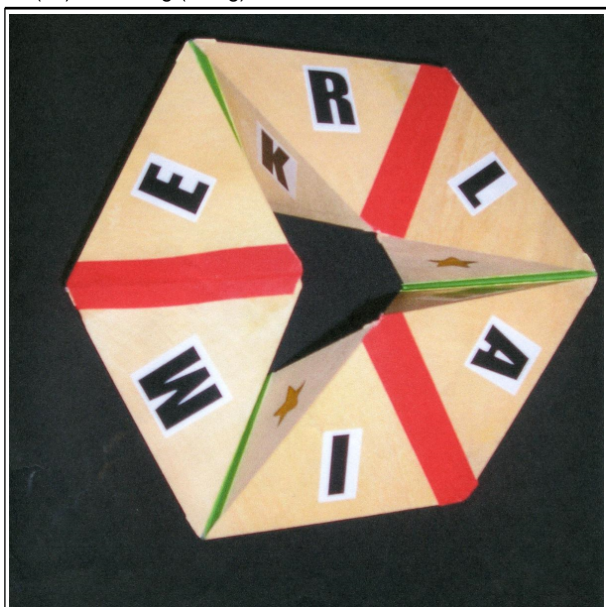

(Reg.Nr. 71056)

- (11) Reg.Nr. **71057** (21) Aktenz.: **MU 52/2022**  
(22) Anmeldetag: 2022 12 09  
(73) Inhaber:  
**Darko Michl**, 1120 Wien, Steinbauergasse 36/16/12 (AT)  
(72) Schöpfer:  
Darko Michl, 1120 Wien, Steinbauergasse 36/16/12 (AT)  
(51) (54) Klassen; Warenverzeichnis:  
Kl. 32-00: **Grafik**  
(57) Beschreibung vorgelegt  
(28) Anzahl der vorgelegten Musterabbildungen: 1  
(55) Abbildung (schwarzweiß):

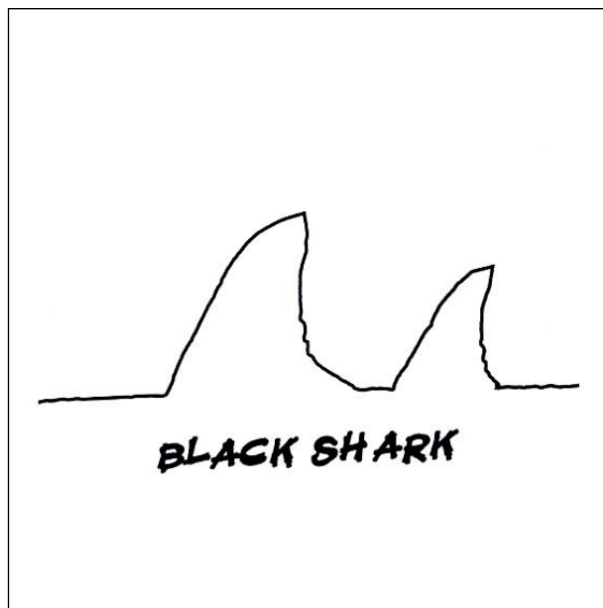

(Reg.Nr. 71057)

- (11) Reg.Nr. **71058** (21) Aktenz.: **MU 5312/2022**  
(22) Anmeldetag: 2022 12 17  
(73) Inhaber:  
**Gerd Winkler**, 1160 Wien, Wurlitzergasse 19/19 (AT)  
(72) Schöpfer:  
Gerd Winkler, 1160 Wien, Wurlitzergasse 19/19 (AT)  
(51) (54) Klassen; Warenverzeichnis:  
Kl. 11-01: **Schmuckstücke Halberzeugnisse**  
Kl. 11-02: **Dekorationsobjekte**  
(57) Beschreibung vorgelegt  
(28) Anzahl der vorgelegten Musterabbildungen: 5  
(55) Abbildung (färbig):



(Reg.Nr. 71058)

- (11) Reg.Nr. **71059** (21) Aktenz.: **MU 5313/2022**  
(22) Anmeldetag: 2022 12 17  
(73) Inhaber:  
**Gerd Winkler**, 1160 Wien, Wurlitzergasse 19/19 (AT)  
(72) Schöpfer:

Gerd Winkler, 1160 Wien, Wurlitzergasse 19/19 (AT)

(51) (54) Klassen; Warenverzeichnis:

Kl. 11-01: **Schmuckstücke Halberzeugnisse**

Kl. 11-02: **Dekorationsobjekte**

(57) Beschreibung vorgelegt

(28) Anzahl der vorgelegten Musterabbildungen: 5

(55) Abbildung (färbig):



(Reg.Nr. 71059)

(11) Reg.Nr. **71060** (21) Aktenz.: **MU 5314/2022**

(22) Anmeldetag: 2022 12 17

(73) Inhaber:

**Gerd Winkler**, 1160 Wien, Wurlitzergasse 19/19 (AT)

(72) Schöpfer:

Gerd Winkler, 1160 Wien, Wurlitzergasse 19/19 (AT)

(51) (54) Klassen; Warenverzeichnis:

Kl. 11-01: **Schmuckstücke Halberzeugnisse**

Kl. 11-02: **Dekorationsobjekte**

(57) Beschreibung vorgelegt

(28) Anzahl der vorgelegten Musterabbildungen: 5

(55) Abbildung (färbig):

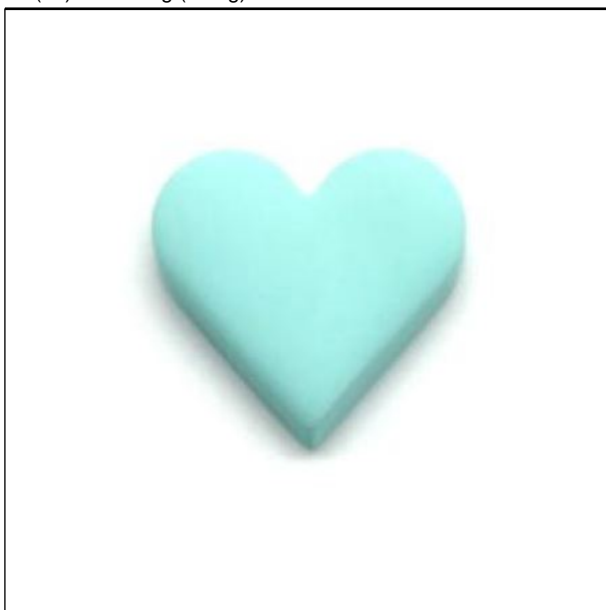

(Reg.Nr. 71060)

(11) Reg.Nr. **71061** (21) Aktenz.: **MU 5315/2022**

(22) Anmeldetag: 2022 12 17

(73) Inhaber:

**Gerd Winkler**, 1160 Wien, Wurlitzergasse 19/19 (AT)

(72) Schöpfer:

Gerd Winkler, 1160 Wien, Wurlitzergasse 19/19 (AT)

(51) (54) Klassen; Warenverzeichnis:

Kl. 11-01: **Schmuckstücke Halberzeugnisse**

Kl. 11-02: **Dekorationsobjekte**

(57) Beschreibung vorgelegt

(28) Anzahl der vorgelegten Musterabbildungen: 5

(55) Abbildung (färbig):



(Reg.Nr. 71061)

(11) Reg.Nr. **71062** (21) Aktenz.: **MU 5316/2022**

(22) Anmeldetag: 2022 12 17

(73) Inhaber:

**Gerd Winkler**, 1160 Wien, Wurlitzergasse 19/19 (AT)

(72) Schöpfer:

Gerd Winkler, 1160 Wien, Wurlitzergasse 19/19 (AT)

(51) (54) Klassen; Warenverzeichnis:

Kl. 11-01: **Schmuckstücke Halberzeugnisse**

Kl. 11-02: **Dekorationsobjekte**

(57) Beschreibung vorgelegt

(28) Anzahl der vorgelegten Musterabbildungen: 5

(55) Abbildung (färbig):



(Reg.Nr. 71062)

(11) Reg.Nr. **71063** (21) Aktenz.: **MU 5317/2022**

(22) Anmeldetag: 2022 12 17

(73) Inhaber:

**Gerd Winkler**, 1160 Wien, Wurlitzergasse 19/19 (AT)

(72) Schöpfer:

Gerd Winkler, 1160 Wien, Wurlitzergasse 19/19 (AT)

(51) (54) Klassen; Warenverzeichnis:

Kl. 11-01: **Ringe**

(57) Beschreibung vorgelegt

(28) Anzahl der vorgelegten Musterabbildungen: 4

(55) Abbildung (färbig):



(Reg.Nr. 71063)

(11) Reg.Nr. **71064** (21) Aktenz.: **MU 5318/2022**

(22) Anmeldetag: 2022 12 17

(73) Inhaber:

**Gerd Winkler**, 1160 Wien, Wurlitzergasse 19/19 (AT)

(72) Schöpfer:

Gerd Winkler, 1160 Wien, Wurlitzergasse 19/19 (AT)

(51) (54) Klassen; Warenverzeichnis:

Kl. 11-01: **Anhänger mit Kette**

(57) Beschreibung vorgelegt

(28) Anzahl der vorgelegten Musterabbildungen: 1

(55) Abbildung (färbig):



(Reg.Nr. 71064)

(11) Reg.Nr. **71065** (21) Aktenz.: **MU 5320/2022**

(22) Anmeldetag: 2022 12 17

(73) Inhaber:

**Gerd Winkler**, 1160 Wien, Wurlitzergasse 19/19 (AT)

(72) Schöpfer:

Gerd Winkler, 1160 Wien, Wurlitzergasse 19/19 (AT)

(51) (54) Klassen; Warenverzeichnis:

Kl. 11-03: **Anstecker, Pins**

(57) Beschreibung vorgelegt

(28) Anzahl der vorgelegten Musterabbildungen: 2

(55) Abbildung (färbig):



(Reg.Nr. 71065)

(11) Reg.Nr. **71066**

(21) Aktenz.: **MU 5321/2022**

(22) Anmeldetag: 2022 12 17

(73) Inhaber:

**Gerd Winkler**, 1160 Wien, Wurlitzergasse 19/19 (AT)

(72) Schöpfer:

Gerd Winkler, 1160 Wien, Wurlitzergasse 19/19 (AT)

(51) (54) Klassen; Warenverzeichnis:

Kl. 11-01: **Ohrstecker**

(57) Beschreibung vorgelegt

(28) Anzahl der vorgelegten Musterabbildungen: 3

(55) Abbildung (färbig):



(Reg.Nr. 71066)

(Reg.Nr. 71067)

(11) Reg.Nr. **71068**

(21) Aktenz.: **MU 2/2023**

(22) Anmeldetag: 2023 01 26

(73) Inhaber:

**POET Audio GmbH**, 8020 Graz, Mariengasse 3a (AT)

(51) (54) Klassen; Warenverzeichnis:

Kl. 14-01: **Lautsprecher**

Kl. 14-03: **Empfänger, Verstärker**

(57) Beschreibung vorgelegt

(28) Anzahl der vorgelegten Musterabbildungen: 3

(55) Abbildung (färbig):

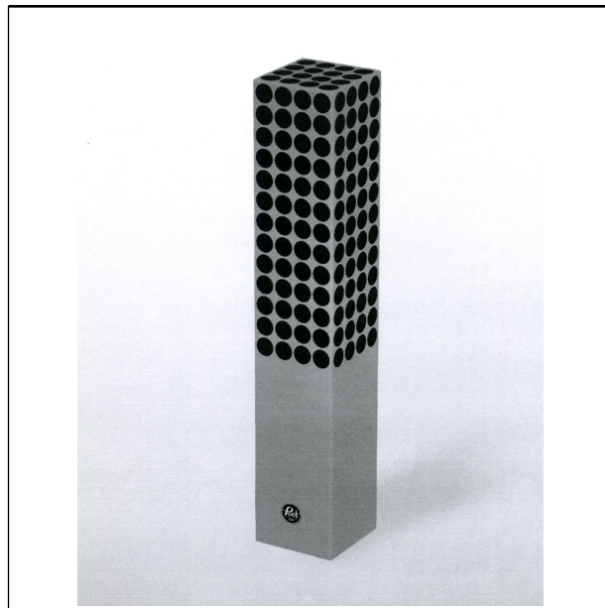

(Reg.Nr. 71068)

(11) Reg.Nr. **71067**

(21) Aktenz.: **MU 1/2023**

(22) Anmeldetag: 2023 01 26

(73) Inhaber:

**POET Audio GmbH**, 8020 Graz, Mariengasse 3a (AT)

(51) (54) Klassen; Warenverzeichnis:

Kl. 14-01: **Lautsprecher**

Kl. 14-03: **Empfänger, Verstärker**

(57) Beschreibung vorgelegt

(28) Anzahl der vorgelegten Musterabbildungen: 3

(55) Abbildung (färbig):

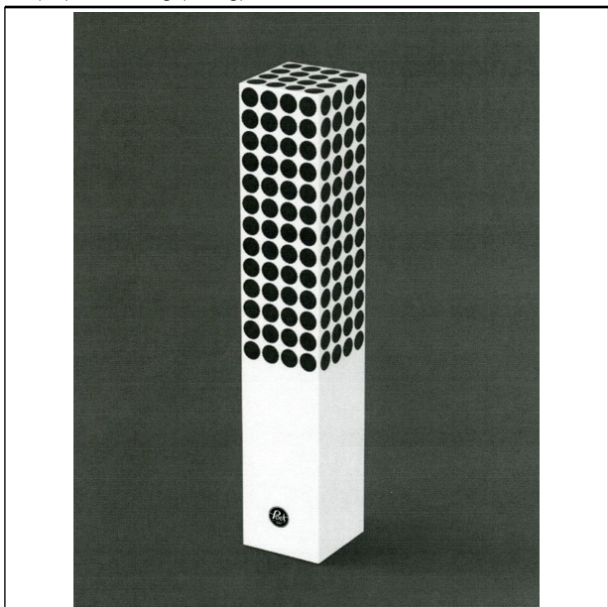

(11) Reg.Nr. **71069**

(21) Aktenz.: **MU 3/2023**

(22) Anmeldetag: 2023 01 26

(73) Inhaber:

**POET Audio GmbH**, 8020 Graz, Mariengasse 3a (AT)

(51) (54) Klassen; Warenverzeichnis:

Kl. 14-01: **Lautsprecher**

Kl. 14-03: **Empfänger, Verstärker**

(57) Beschreibung vorgelegt

(28) Anzahl der vorgelegten Musterabbildungen: 3

(55) Abbildung (färbig):

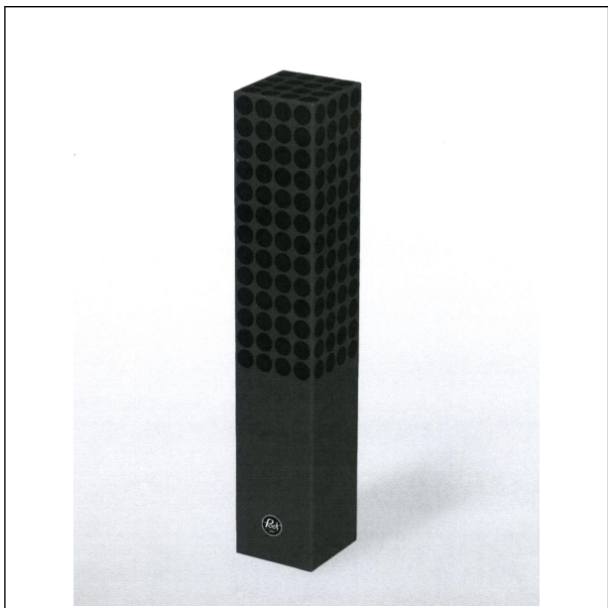

(Reg.Nr. 71069)

(11) Reg.Nr. **71070** (21) Aktenz.: **MU 4/2023**

(22) Anmeldetag: 2023 01 26

(73) Inhaber:

**POET Audio GmbH**, 8020 Graz, Mariengasse 3a (AT)

(51) (54) Klassen; Warenverzeichnis:

Kl. 14-01: **Lautsprecher**

Kl. 14-03: **Empfänger, Verstärker**

(57) Beschreibung vorgelegt

(28) Anzahl der vorgelegten Musterabbildungen: 3

(55) Abbildung (färbig):

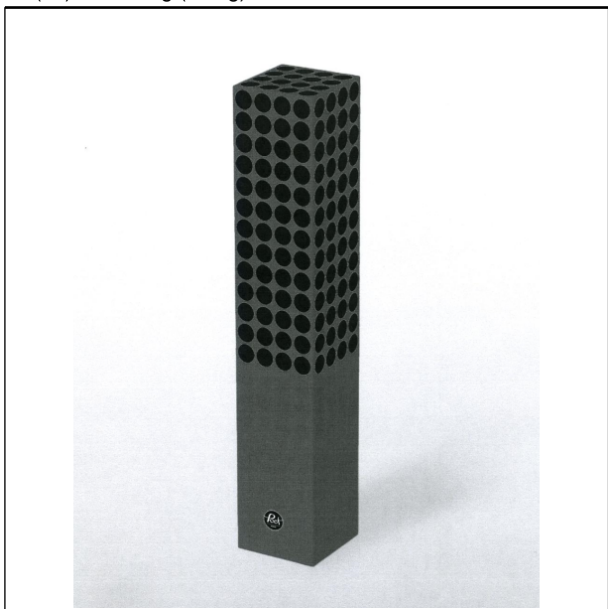

(Reg.Nr. 71070)

(11) Reg.Nr. **71071** (21) Aktenz.: **MU 5002/2023**

(22) Anmeldetag: 2023 01 26

(30) Priorität:

2022-12-05 WO DM/225539

(73) Inhaber:

**CHANEL**, 92200 Neuilly sur Seine, avenue Charles de Gaulle  
135 (FR)

(74) Vertreter:

Schönherr Rechtsanwälte GmbH, 1010 Wien, Schottenring 19  
(AT)

(51) (54) Klassen; Warenverzeichnis:

Kl. 03-01: **Schulterriemen für Taschen**

(57) Beschreibung vorgelegt

(28) Anzahl der vorgelegten Musterabbildungen: 8

(55) Abbildung (schwarzweiß):

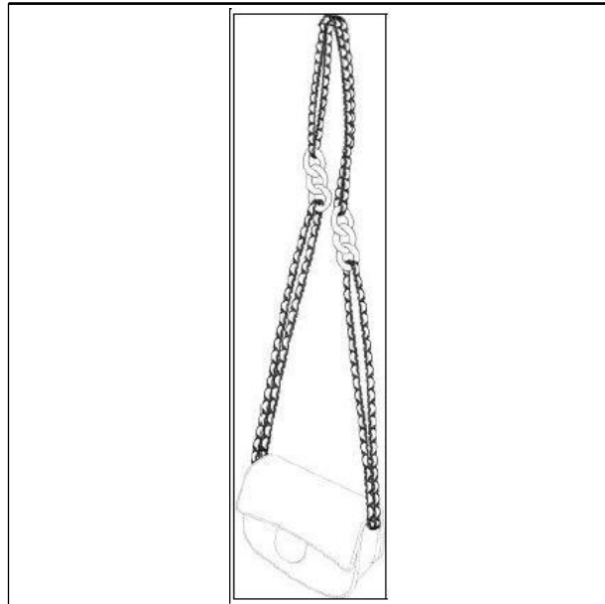

(Reg.Nr. 71071)

(11) Reg.Nr. **71072** (21) Aktenz.: **MU 5003/2023**

(22) Anmeldetag: 2023 01 26

(30) Priorität:

2022-12-05 WO DM/225539

(73) Inhaber:

**CHANEL**, 92200 Neuilly sur Seine, avenue Charles de Gaulle  
135 (FR)

(74) Vertreter:

Schönherr Rechtsanwälte GmbH, 1010 Wien, Schottenring 19  
(AT)

(51) (54) Klassen; Warenverzeichnis:

Kl. 03-01: **Schulterriemen für Taschen**

(57) Beschreibung vorgelegt

(28) Anzahl der vorgelegten Musterabbildungen: 8

(55) Abbildung (schwarzweiß):



(Reg.Nr. 71072)

(11) Reg.Nr. **71073** (21) Aktenz.: **MU 5004/2023**

(22) Anmeldetag: 2023 01 26

(30) Priorität:

2022-12-05 WO DM/225539

(73) Inhaber:

**CHANEL**, 92200 Neuilly sur Seine, avenue Charles de Gaulle  
135 (FR)

(74) Vertreter:

Schönherr Rechtsanwälte GmbH, 1010 Wien, Schottenring 19  
(AT)

(51) (54) Klassen; Warenverzeichnis:

Kl. 03-01: **Schulterriemen für Taschen**

(57) Beschreibung vorgelegt

(28) Anzahl der vorgelegten Musterabbildungen: 8

(55) Abbildung (schwarzweiß):



(Reg.Nr. 71073)

(11) Reg.Nr. **71074** (21) Aktenz.: **MU 5005/2023**

(22) Anmeldetag: 2023 01 26

(30) Priorität:

2022-12-05 WO DM/225539

(73) Inhaber:

**CHANEL**, 92200 Neuilly sur Seine, avenue Charles de Gaulle  
135 (FR)

(74) Vertreter:

Schönherr Rechtsanwälte GmbH, 1010 Wien, Schottenring 19  
(AT)

(51) (54) Klassen; Warenverzeichnis:

Kl. 03-01: **Schulterriemen für Taschen**

(57) Beschreibung vorgelegt

(28) Anzahl der vorgelegten Musterabbildungen: 8

(55) Abbildung (schwarzweiß):



(Reg.Nr. 71074)

(11) Reg.Nr. **71075** (21) Aktenz.: **MU 5006/2023**

(22) Anmeldetag: 2023 01 26

(30) Priorität:

2022-12-05 WO DM/225539

(73) Inhaber:

**CHANEL**, 92200 Neuilly sur Seine, avenue Charles de Gaulle  
135 (FR)

(74) Vertreter:

Schönherr Rechtsanwälte GmbH, 1010 Wien, Schottenring 19  
(AT)

(51) (54) Klassen; Warenverzeichnis:

Kl. 03-01: **Schulterriemen für Taschen**

(57) Beschreibung vorgelegt

(28) Anzahl der vorgelegten Musterabbildungen: 8

(55) Abbildung (schwarzweiß):



(Reg.Nr. 71075)

(11) Reg.Nr. **71076** (21) Aktenz.: **MU 5007/2023**

(22) Anmeldetag: 2023 01 26

(30) Priorität:

2022-12-05 WO DM/225539

(73) Inhaber:

**CHANEL**, 92200 Neuilly sur Seine, avenue Charles de Gaulle  
135 (FR)

(74) Vertreter:

Schönherr Rechtsanwälte GmbH, 1010 Wien, Schottenring 19  
(AT)

(51) (54) Klassen; Warenverzeichnis:

Kl. 03-01: **Schulterriemen für Taschen**

(57) Beschreibung vorgelegt

(28) Anzahl der vorgelegten Musterabbildungen: 8

(55) Abbildung (schwarzweiß):



(Reg.Nr. 71076)

(11) Reg.Nr. **71077** (21) Aktenz.: **MU 5008/2023**

(22) Anmeldetag: 2023 01 26

(30) Priorität:

2022-12-05 WO DM/225539

(73) Inhaber:

**CHANEL**, 92200 Neuilly sur Seine, avenue Charles de Gaulle  
135 (FR)

(74) Vertreter:

Schönherr Rechtsanwälte GmbH, 1010 Wien, Schottenring 19  
(AT)

(51) (54) Klassen; Warenverzeichnis:

Kl. 03-01: **Schulterriemen für Taschen**

(57) Beschreibung vorgelegt

(28) Anzahl der vorgelegten Musterabbildungen: 8

(55) Abbildung (schwarzweiß):



(Reg.Nr. 71077)

(11) Reg.Nr. **71078** (21) Aktenz.: **MU 5009/2023**

(22) Anmeldetag: 2023 01 26

(30) Priorität:

2022-07-29 WO DM/222810

(73) Inhaber:

**CHANEL**, 92200 Neuilly-sur-Seine, avenue Charles de Gaulle  
135 (FR)

(74) Vertreter:

Schönherr Rechtsanwälte GmbH, 1010 Wien, Schottenring 19  
(AT)

(51) (54) Klassen; Warenverzeichnis:

Kl. 11-01: **Ohrringe**

(57) Beschreibung vorgelegt

(28) Anzahl der vorgelegten Musterabbildungen: 7

(55) Abbildung (schwarzweiß):

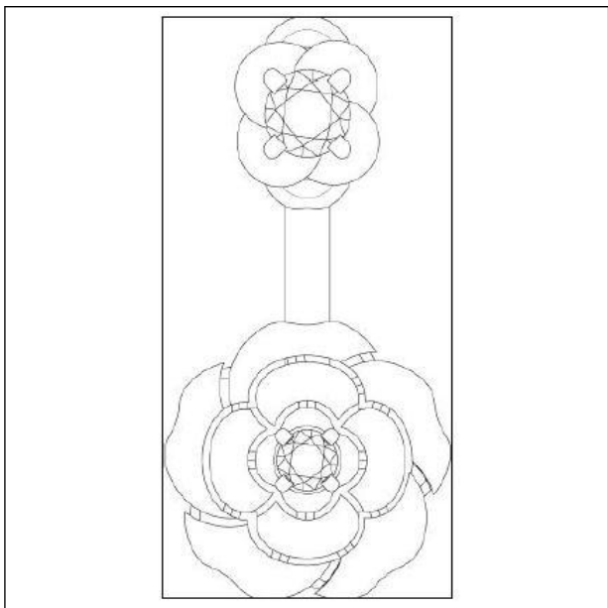

(Reg.Nr. 71078)

(11) Reg.Nr. **71079** (21) Aktenz.: **MU 5010/2023**

(22) Anmeldetag: 2023 01 26

(30) Priorität:

2022-07-29 WO DM/222810

(73) Inhaber:

**CHANEL**, 92200 Neuilly-sur-Seine, avenue Charles de Gaulle  
135 (FR)

(74) Vertreter:

Schönherr Rechtsanwälte GmbH, 1010 Wien, Schottenring 19  
(AT)

(51) (54) Klassen; Warenverzeichnis:

Kl. 11-01: **Ohringe**

(57) Beschreibung vorgelegt

(28) Anzahl der vorgelegten Musterabbildungen: 7

(55) Abbildung (schwarzweiß):

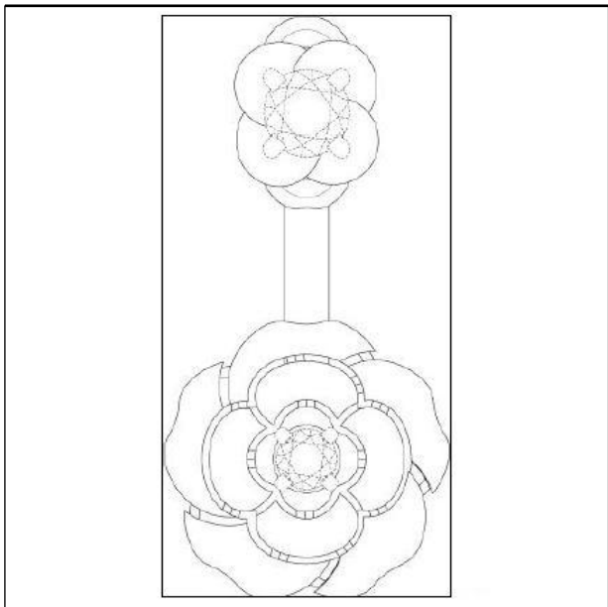

(Reg.Nr. 71079)

(11) Reg.Nr. **71080** (21) Aktenz.: **MU 5011/2023**

(22) Anmeldetag: 2023 01 26

(30) Priorität:

2022-07-29 WO DM/222810

(73) Inhaber:

**CHANEL**, 92200 Neuilly-sur-Seine, avenue Charles de Gaulle  
135 (FR)

(74) Vertreter:

Schönherr Rechtsanwälte GmbH, 1010 Wien, Schottenring 19  
(AT)

(51) (54) Klassen; Warenverzeichnis:

Kl. 11-01: **Ohringe**

(57) Beschreibung vorgelegt

(28) Anzahl der vorgelegten Musterabbildungen: 7

(55) Abbildung (schwarzweiß):

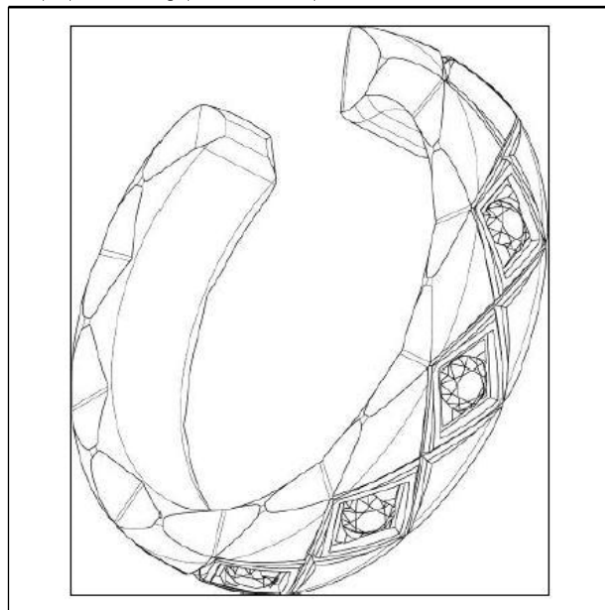

(Reg.Nr. 71080)

(11) Reg.Nr. **71081** (21) Aktenz.: **MU 5012/2023**

(22) Anmeldetag: 2023 01 26

(30) Priorität:

2022-07-29 WO DM/222810

(73) Inhaber:

**CHANEL**, 92200 Neuilly-sur-Seine, avenue Charles de Gaulle  
135 (FR)

(74) Vertreter:

Schönherr Rechtsanwälte GmbH, 1010 Wien, Schottenring 19  
(AT)

(51) (54) Klassen; Warenverzeichnis:

Kl. 11-01: **Ohringe**

(57) Beschreibung vorgelegt

(28) Anzahl der vorgelegten Musterabbildungen: 7

(55) Abbildung (schwarzweiß):

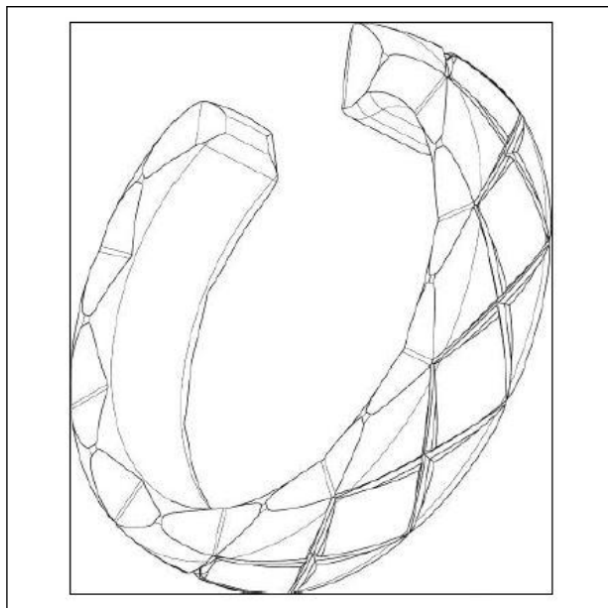

(Reg.Nr. 71081)

(11) Reg.Nr. **71082** (21) Aktenz.: **MU 5013/2023**

(22) Anmeldetag: 2023 01 26

(30) Priorität:

2022-07-29 WO DM/222810

(73) Inhaber:

**CHANEL**, 92200 Neuilly-sur-Seine, avenue Charles de Gaulle  
135 (FR)

(74) Vertreter:

Schönherr Rechtsanwälte GmbH, 1010 Wien, Schottenring 19  
(AT)

(51) (54) Klassen; Warenverzeichnis:

Kl. 11-01: **Ohringe**

(57) Beschreibung vorgelegt

(28) Anzahl der vorgelegten Musterabbildungen: 7

(55) Abbildung (schwarzweiß):

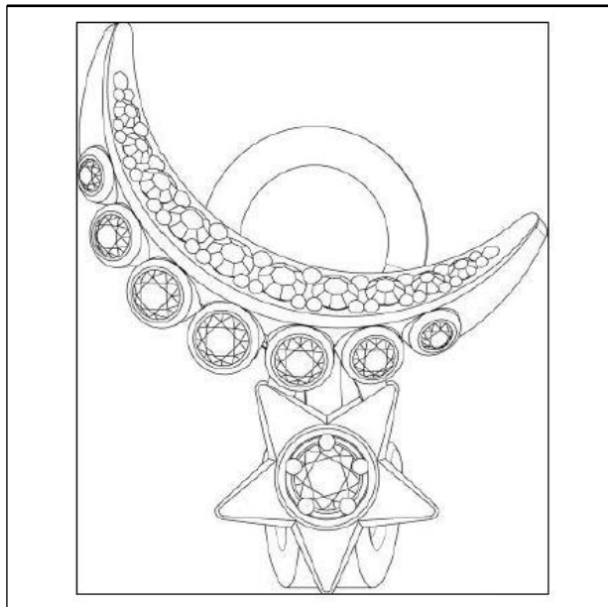

(Reg.Nr. 71082)

(11) Reg.Nr. **71083** (21) Aktenz.: **MU 5014/2023**

(22) Anmeldetag: 2023 01 26

(30) Priorität:

2022-07-29 WO DM/222810

(73) Inhaber:

**CHANEL**, 92200 Neuilly-sur-Seine, avenue Charles de Gaulle  
135 (FR)

(74) Vertreter:

Schönherr Rechtsanwälte GmbH, 1010 Wien, Schottenring 19  
(AT)

(51) (54) Klassen; Warenverzeichnis:

Kl. 11-01: **Ohringe**

(57) Beschreibung vorgelegt

(28) Anzahl der vorgelegten Musterabbildungen: 7

(55) Abbildung (schwarzweiß):

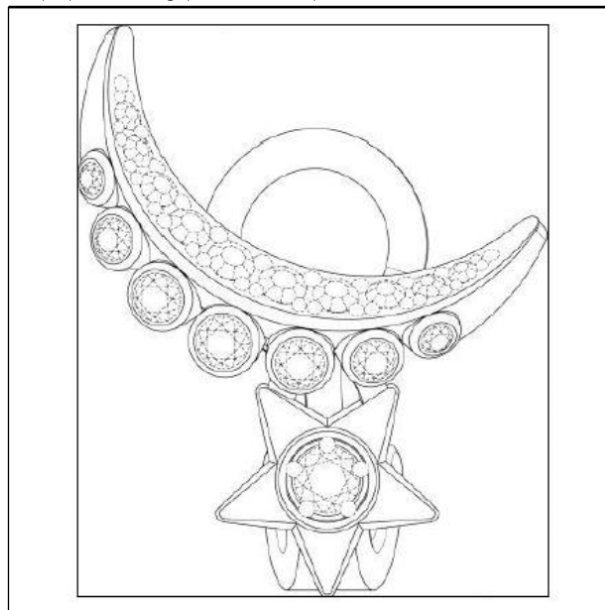

(Reg.Nr. 71083)

## Firmenwortlautänderung

in:

036087 036088

**Swarovski-Optik AG & Co KG.**, 6067 Absam (AT)

## Erlöschen

wegen Nichtzahlung der Erneuerungsgebühr:

|        |        |        |        |        |
|--------|--------|--------|--------|--------|
| 051242 | 051300 | 051321 | 051461 | 051462 |
| 060765 | 060766 | 060767 | 060780 | 060781 |
| 060791 | 060792 | 060806 | 060807 | 060808 |
| 060809 | 060810 | 060811 | 060820 | 060821 |
| 060824 | 060825 | 060826 | 064599 | 064660 |
| 064974 | 064975 | 064976 | 064977 | 064978 |
| 064979 | 064982 | 064983 | 064984 | 064985 |
| 064986 | 064987 | 064988 | 064993 | 064995 |
| 068494 | 068515 | 068526 | 068527 | 068528 |
| 068529 | 068549 | 068550 | 068551 | 068552 |
| 068553 | 068554 | 068555 | 068556 | 068557 |
| 068558 | 068669 | 068670 | 068671 | 068672 |
| 068673 | 068674 | 068675 | 068676 | 068677 |
| 068678 | 068679 | 068680 | 068681 | 068682 |
| 068683 | 068684 |        |        |        |

**Erlöschen**  
wegen Zeitablauf:

---

|        |        |        |        |        |
|--------|--------|--------|--------|--------|
| 029499 | 029829 | 029830 | 029884 | 030089 |
| 030090 | 030336 | 031230 | 034440 | 034441 |
| 034442 | 034443 | 034444 |        |        |

# ÖSTERREICHISCHER MUSTERANZEIGER

---



Wien, 20. April 2023 / Nr. 4

Erscheint am 20. jedes Monats

Redaktion, Verwaltung und Verlag  
im Österreichischen Patentamt  
Wien XX., Dresdner Straße 87  
Postanschrift: Postfach 95  
1200 Wien

---

## Inhalt

- **Registrierungen (71084 bis 71125)**
- **Firmenwortlautänderungen**
- **Erlöschen**

---

## Bemerkungen:

Der Schutzbeginn stimmt mit dem Tag der Veröffentlichung und Registrierung des Musters überein.

Die Schutzdauer beträgt fünf Jahre beginnend mit dem Tag der Anmeldung und kann durch rechtzeitige Erneuerung viermal um je fünf Jahre verlängert werden.

Der Musteranmelder kann bis zu zehn verschiedene Musterabbildungen vorlegen. Veröffentlicht wird nur die hierfür vom Anmelder bzw. vom Patentamt ausgewählte Abbildung in schwarzweiß, wobei angegeben ist, ob diese Abbildung farbig oder schwarzweiß vorgelegt wurde.

Die jeweils neben den bibliographischen Daten stehenden Zahlen entsprechen dem WIPO-Standard St. 80 und dienen der zusätzlichen Kennzeichnung dieser Daten.

Kl. = Klasse nach der Klasseneinteilung des Abkommens von Locarno zur Errichtung einer internationalen Klassifikation für gewerbliche Muster und Modelle, BGBl.Nr. 496/1990.

---

| <u>Ländercode</u> |  |            |   |        |   |
|-------------------|--|------------|---|--------|---|
|                   | CZ   | TSCHECHIEN | IL  | ISRAEL |   |
| AD                | ANDORRA  | DD         | DDR (ALT)   | IM     | ISLE OF MAN   |
| AE                | VEREINIGTE ARABISCHE EMIRATE                                       | DE         | DEUTSCHLAND   | IN     | INDIEN  |
| AF                | AFGHANISTAN  | DJ         | DSCHIBUTI   | IQ     | IRAK  |
| AG                | ANTIGUA UND BARBUDA  | DK         | DÄNEMARK  | IR     | IRAN  |
| AI                | ANGUILLA   | DM         | DOMINICA  | IS     | ISLAND  |
| AL                | ALBANIEN   | DO         | DOMINIKANISCHE REPUBLIK   | IT     | ITALIEN   |
| AM                | ARMENIEN   | DZ         | ALGERIEN  | JE     | JERSEY  |
| AN                | NIEDERLÄNDISCHE ANTILLEN   | EA         | EURASISCHE PATENTORGANISATION (EAPO)                                    | JM     | JAMAICA   |
| AO                | ANGOLA   | EC         | ECUADOR   | JO     | JORDANIEN   |
| AP                | AFRIKANISCHE REGIONALE ORGANISATION FÜR GEISTIGES EIGENTUM (ARIPO) | EE         | ESTLAND   | JP     | JAPAN   |
| AR                | ARGENTINIEN  | EG         | ÄGYPTEN   | KE     | KENIA   |
| AS                | AMERIKANISCH-SAMOA   | EH         | WEST SAHARA   | KG     | KIRGISISTAN   |
| AT                | ÖSTERREICH   | EM         | AMT DER EUROPÄISCHEN UNION FÜR GEISTIGES EIGENTUM (EUIPO)               | KH     | KAMBODSCHA  |
| AU                | AUSTRALIEN   | EP         | EUROPÄISCHES PATENTAMT  | KI     | KIRIBATI  |
| AW                | ARUBA  | ER         | ERITREA   | KM     | KOMOREN   |
| AZ                | ASERBAIDSCHAN  | ES         | SPANIEN   | KN     | ST. KITTS UND NEVIS                                     |
| BA                | BOSNIEN UND HERZEGOWINA  | ET         | ÄTHIOPIEN   | KP     | DEMOKRATISCHE VOLKSREPUBLIK KOREA                       |
| BB                | BARBADOS   | EU         | Europäische Union   | KR     | KOREA   |
| BD                | BANGLADESCH  | FI         | FINNLAND  | KW     | KUWAIT  |
| BE                | BELGIEN  | FJ         | FIDSCHI   | KY     | KAIMANINSELN (CAYMAN ISLANDS)                           |
| BF                | BURKINA FASO   | FK         | FALKLAND INSELN (MALWINEN)  | KZ     | KASACHSTAN  |
| BG                | BULGARIEN  | FO         | FÄRÖER INSELN   | LA     | LAOS  |
| BH                | BAHRAIN  | FR         | FRANKREICH  | LB     | LIBANON   |
| BI                | BURUNDI  | GA         | GABUN   | LC     | SANTA LUCIA   |
| BJ                | BENIN  | GB         | VEREINIGTES KÖNIGREICH  | LI     | LIECHTENSTEIN   |
| BM                | BERMUDA  | GC         | PATENTAMT DES KOOPERATIONSRATS DER ARABISCHEN STAATEN DES GOLFES (GCC)  | LK     | SRI LANKA   |
| BN                | BRUNEI DARUSSALAM  | GD         | GRENADA   | LR     | LIBERIA   |
| BO                | BOLIVIEN, PLURINATIONALER STAAT                                    | GE         | GEORGIEN  | LS     | LESOTHO   |
| BQ                | BONAIRE, SANKT EUSTATIUS UND SABA                                  | GG         | GUERNSEY  | LT     | LITAUEN   |
| BR                | BRASILIEN  | GH         | GHANA   | LU     | LUXEMBURG   |
| BS                | BAHAMAS  | GI         | GIBRALTAR   | LV     | LETTLAND  |
| BT                | BHUTAN   | GL         | GRÖNLAND  | LY     | LYBIEN  |
| BV                | BOUVETINSEL  | GM         | GAMBIA  | MA     | MAROKKO   |
| BW                | BOTSWANA   | GN         | GUINEA  | MC     | MONACO  |
| BX                | BENELUX MARKENAMT (BOIP)   | GP         | GUADELOUPE  | MD     | MOLDAU  |
| BY                | BELARUS (WEIßRUSSLAND)   | GQ         | ÄQUATORIALGUINEA  | ME     | MONTENEGRO  |
| BZ                | BELIZE   | GR         | GRIECHENLAND  | MG     | MADAGASKAR  |
| CA                | KANADA   | GS         | SÜDGEORGIEN UND DIE SÜDLICHEN SANDWICHINSELN                            | MH     | MARSHALL INSELN   |
| CD                | DEMOKRATISCHE REPUBLIK KONGO                                       | GT         | GUATEMALA   | MK     | MAZEDONIEN  |
| CF                | ZENTRALAFRIKANISCHE REPUBLIK                                       | GU         | GUAM  | ML     | MALI  |
| CG                | KONGO  | GW         | GUINEA-BISSAU   | MM     | MYANMAR   |
| CH                | SCHWEIZ  | GY         | GUYANA  | MN     | MONGOLEI  |
| CI                | ELFENBEINKÜSTE   | HK         | HONGKONG (VERWALTUNG DER VOLKSREPUBLIK CHINA)                           | MO     | MACAO   |
| CK                | COOK-INSELN  | HN         | HONDURAS  | MP     | NÖRDLICHE MARIANEN                                      |
| CL                | CHILE  | HR         | KROATIEN  | MR     | MAURETANIEN   |
| CM                | KAMERUN  | HT         | HAITI   | MS     | MONTSERRAT  |
| CN                | CHINA  | HU         | UNGARN  | MT     | MALTA   |
| CO                | KOLUMBIEN  | IB         | INTERNATIONALES BÜRO DER WELTORGANISATION FÜR GEISTIGES EIGENTUM (WIPO) | MU     | MAURITIUS   |
| CR                | COSTA RICA   | ID         | INDONESIEN  | MV     | MALEDIVEN   |
| CS                | TSCHECHISCHE UND SLOWAKISCHE FÖD. REP./CSFR                        | IE         | IRLAND  | MW     | MALAWI  |
| CU                | KUBA   |            |   | MX     | MEXIKO  |
| CV                | KAP VERDE  |            |   | MY     | MALAYSIEN   |
| CW                | CURAÇAO  |            |   | MZ     | MOZAMBIQUE  |
| CY                | ZYPERN   |            |   | NA     | NAMIBIEN  |
|                   |  |            |   | NC     | NEU KALEDONIEN  |
|                   |  |            |   | NE     | NIGER   |
|                   |  |            |   | NG     | NIGERIEN  |
|                   |  |            |   | NI     | NICARAGUA   |
|                   |  |            |   | NL     | NIEDERLANDE   |
|                   |  |            |   | NO     | NORWEGEN  |
|                   |  |            |   | NP     | NEPAL   |
|                   |  |            |   | NR     | NAURU   |
|                   |  |            |   | NZ     | NEUSEELAND  |
|                   |  |            |   | OA     | AFRIKANISCHE ORGANISATION FÜR GEISTIGES EIGENTUM (OAPI) |
|                   |  |            |   | OM     | OMAN  |
|                   |  |            |   | PA     | PANAMA  |
|                   |  |            |   | PE     | PERU  |
|                   |  |            |   | PF     | FRANZÖSISCH POLYNESIEN                                  |
|                   |  |            |   | PG     | PAPUA NEUGUINEA   |
|                   |  |            |   | PH     | PHILIPPINIEN  |
|                   |  |            |   | PK     | PAKISTAN  |
|                   |  |            |   | PL     | POLEN   |
|                   |  |            |   | PR     | PUERTO RICO   |
|                   |  |            |   | PT     | PORTUGAL  |
|                   |  |            |   | PW     | PALAU   |
|                   |  |            |   | PY     | PARAGUAY  |
|                   |  |            |   | QA     | KATAR   |
|                   |  |            |   | RE     | REUNION   |
|                   |  |            |   | RO     | RUMÄNIEN  |
|                   |  |            |   | RS     | SERBIEN   |
|                   |  |            |   | RU     | RUSSISCHE FÖDERATION                                    |
|                   |  |            |   | RW     | RUANDA  |
|                   |  |            |   | SA     | SAUDIARABIEN  |
|                   |  |            |   | SB     | SALOMONEN   |
|                   |  |            |   | SC     | SEYCHELLEN  |
|                   |  |            |   | SD     | SUDAN   |
|                   |  |            |   | SE     | SCHWEDEN  |
|                   |  |            |   | SG     | SINGAPUR  |
|                   |  |            |   | SH     | SANKT HELENA, ASCENSION UND TRISTAN DA CUNHA            |
|                   |  |            |   | SI     | SLOWENIEN   |
|                   |  |            |   | SK     | SLOWAKEI  |
|                   |  |            |   | SL     | SIERRA LEONE  |
|                   |  |            |   | SM     | SAN MARINO  |
|                   |  |            |   | SN     | SENEGAL   |
|                   |  |            |   | SO     | SOMALIA   |
|                   |  |            |   | SR     | SURINAM   |
|                   |  |            |   | SS     | SÜDSUDAN  |
|                   |  |            |   | ST     | SÃO TOMÉ UND PRÍNCIPE                                   |
|                   |  |            |   | SU     | SOWJETUNION/UDSSR                                       |
|                   |  |            |   | SV     | EL SALVADOR   |
|                   |  |            |   | SX     | ST. MARTIN (NIEDERLÄNDISCHE VERWALTUNG)                 |
|                   |  |            |   | SY     | SYRIEN  |
|                   |  |            |   | SZ     | ESWATINI  |
|                   |  |            |   | TC     | TURKS- UND CAICOSINSELN                                 |
|                   |  |            |   | TD     | TSCHAD  |
|                   |  |            |   | TG     | TOGO  |
|                   |  |            |   | TH     | THAILAND  |
|                   |  |            |   | TJ     | TADSCHIKISTAN   |
|                   |  |            |   | TK     | TOKELAU   |
|                   |  |            |   | TL     | TIMOR-LESTE   |
|                   |  |            |   | TM     | TURKMENISTAN  |
|                   |  |            |   | TN     | TUNESIEN  |
|                   |  |            |   | TO     | TONGA   |
|                   |  |            |   | TR     | TÜRKEI  |
|                   |  |            |   | TT     | TRINIDAD UND TOBAGO                                     |
|                   |  |            |   | TV     | TUVALU  |
|                   |  |            |   | TW     | TAIWAN  |
|                   |  |            |   | TZ     | TANSANIA  |
|                   |  |            |   | UA     | UKRAINE   |
|                   |  |            |   | UG     | UGANDA  |
|                   |  |            |   | UM     | UNIONSMARKE   |

US VEREINIGTE STAATEN  
VON AMERIKA  
UY URUGUAY  
UZ USBEKISTAN  
VA VATIKAN  
VC SANKT VINCENT UND  
DIE GRENADINEN  
VE VENEZUELA  
VG JUNGFERN-INSELN  
(BRITISCH)  
VI -- NEU --  
VN VIETNAM  
VU VANUATU  
WF -- NEU --  
WO INTERNATIONALES  
BÜRO DER  
WELTORGANISATION  
FÜR GEISTIGES  
EIGENTUM (WIPO)  
WS SAMOA  
XN NORDISCHES PATENT  
INSTITUT (NPI)  
YE JEMEN  
YU JUGOSLAWIEN/SFRJ  
ZA SÜDAFRIKA  
ZM SAMBIA  
ZW ZIMBABWE

## Registrierungen

Schutzdauerbeginn: 20. April 2023

(11) Reg.Nr. **71084** (21) Aktenz.: **MU 144/2021**

(22) Anmeldetag: 2021 11 02

(30) Priorität:

2021-08-05 WO 107463

(73) Inhaber:

**DAF TRUCKS N.V.**, 5643 TW EINDHOVEN, HUGO VAN DER GOESLAAN 1 (NL)

(74) Vertreter:

BEER & PARTNER PATENTANWÄLTE KG, 1070 Wien, Lindengasse 8 (AT)

(72) Schöpfer:

Bart Van Lotringen, 5643 TW EINDHOVEN, HUGO VAN DER GOESLAAN 1 (NL)

(51) (54) Klassen; Warenverzeichnis:

Kl. 12-16: **Fahrzeugsonnenblenden**

(28) Anzahl der vorgelegten Musterabbildungen: 7

(55) Abbildung (schwarzweiß):



(Reg.Nr. 71084)



(Reg.Nr. 71085)

(11) Reg.Nr. **71086** (21) Aktenz.: **MU 146/2021**

(22) Anmeldetag: 2021 11 02

(30) Priorität:

2021-08-05 WO 107463

(73) Inhaber:

**DAF TRUCKS N.V.**, 5643 TW EINDHOVEN, HUGO VAN DER GOESLAAN 1 (NL)

(74) Vertreter:

BEER & PARTNER PATENTANWÄLTE KG, 1070 Wien, Lindengasse 8 (AT)

(72) Schöpfer:

Bart Van Lotringen, 5643 TW EINDHOVEN, HUGO VAN DER GOESLAAN 1 (NL)

(51) (54) Klassen; Warenverzeichnis:

Kl. 12-16: **Linke Schutzabdeckung für Fahrzeuge**

(28) Anzahl der vorgelegten Musterabbildungen: 7

(55) Abbildung (schwarzweiß):



(Reg.Nr. 71086)

(11) Reg.Nr. **71085** (21) Aktenz.: **MU 145/2021**

(22) Anmeldetag: 2021 11 02

(30) Priorität:

2021-08-05 WO 107463

(73) Inhaber:

**DAF TRUCKS N.V.**, 5643 TW EINDHOVEN, HUGO VAN DER GOESLAAN 1 (NL)

(74) Vertreter:

BEER & PARTNER PATENTANWÄLTE KG, 1070 Wien, Lindengasse 8 (AT)

(72) Schöpfer:

Bart Van Lotringen, 5643 TW EINDHOVEN, HUGO VAN DER GOESLAAN 1 (NL)

(51) (54) Klassen; Warenverzeichnis:

Kl. 12-16: **Fahrzeugspoiler**

(28) Anzahl der vorgelegten Musterabbildungen: 7

(55) Abbildung (schwarzweiß):

(11) Reg.Nr. **71087**

(21) Aktenz.: **MU 147/2021**

(22) Anmeldetag: 2021 11 02

(30) Priorität:

2021-08-05 WO 107463

(73) Inhaber:

**DAF TRUCKS N.V.**, 5643 TW EINDHOVEN, HUGO VAN DER GOESLAAN 1 (NL)

(74) Vertreter:

BEER & PARTNER PATENTANWÄLTE KG, 1070 Wien, Lindengasse 8 (AT)

(72) Schöpfer:

Bart Van Lotringen, 5643 TW EINDHOVEN, HUGO VAN DER GOESLAAN 1 (NL)

(51) (54) Klassen; Warenverzeichnis:

Kl. 12-16: **Linke Schutzabdeckungsverlängerung für Fahrzeuge**

(28) Anzahl der vorgelegten Musterabbildungen: 7

(55) Abbildung (schwarzweiß):



(Reg.Nr. 71087)

(11) Reg.Nr. **71088**

(21) Aktenz.: **MU 148/2021**

(22) Anmeldetag: 2021 11 02

(30) Priorität:

2021-08-05 WO 107463

(73) Inhaber:

**DAF TRUCKS N.V.**, 5643 TW EINDHOVEN, HUGO VAN DER GOESLAAN 1 (NL)

(74) Vertreter:

BEER & PARTNER PATENTANWÄLTE KG, 1070 Wien, Lindengasse 8 (AT)

(72) Schöpfer:

Bart Van Lotringen, 5643 TW EINDHOVEN, HUGO VAN DER GOESLAAN 1 (NL)

(51) (54) Klassen; Warenverzeichnis:

Kl. 12-16: **Linke Schutzabdeckungsverlängerung für Fahrzeuge**

(28) Anzahl der vorgelegten Musterabbildungen: 7

(55) Abbildung (schwarzweiß):



(Reg.Nr. 71088)

(11) Reg.Nr. **71089**

(21) Aktenz.: **MU 149/2021**

(22) Anmeldetag: 2021 11 02

(30) Priorität:

2021-08-05 WO 107463

(73) Inhaber:

**DAF TRUCKS N.V.**, 5643 TW EINDHOVEN, HUGO VAN DER GOESLAAN 1 (NL)

(74) Vertreter:

BEER & PARTNER PATENTANWÄLTE KG, 1070 Wien, Lindengasse 8 (AT)

(72) Schöpfer:

Bart Van Lotringen, 5643 TW EINDHOVEN, HUGO VAN DER GOESLAAN 1 (NL)

(51) (54) Klassen; Warenverzeichnis:

Kl. 12-16: **Linkes Eckstück für Fahrzeuge**

(28) Anzahl der vorgelegten Musterabbildungen: 7

(55) Abbildung (schwarzweiß):



(Reg.Nr. 71089)

(11) Reg.Nr. **71090**

(21) Aktenz.: **MU 150/2021**

(22) Anmeldetag: 2021 11 02

(30) Priorität:

2021-08-05 WO 107463

(73) Inhaber:

**DAF TRUCKS N.V.**, 5643 TW EINDHOVEN, HUGO VAN DER GOESLAAN 1 (NL)

(74) Vertreter:

BEER & PARTNER PATENTANWÄLTE KG, 1070 Wien, Lindengasse 8 (AT)

(72) Schöpfer:

Bart Van Lotringen, 5643 TW EINDHOVEN, HUGO VAN DER GOESLAAN 1 (NL)

(51) (54) Klassen; Warenverzeichnis:

Kl. 12-16: **Grillaufbau für Fahrzeuge**

(28) Anzahl der vorgelegten Musterabbildungen: 7

(55) Abbildung (schwarzweiß):



(Reg.Nr. 71090)

(11) Reg.Nr. **71091** (21) Aktenz.: **MU 151/2021**

(22) Anmeldetag: 2021 11 02

(30) Priorität:

2021-08-05 WO 107463

(73) Inhaber:

**DAF TRUCKS N.V.**, 5643 TW EINDHOVEN, HUGO VAN DER GOESLAAN 1 (NL)

(74) Vertreter:

BEER & PARTNER PATENTANWÄLTE KG, 1070 Wien, Lindengasse 8 (AT)

(72) Schöpfer:

Bart Van Lotringen, 5643 TW EINDHOVEN, HUGO VAN DER GOESLAAN 1 (NL)

(51) (54) Klassen; Warenverzeichnis:

Kl. 12-16: **Linke Seitenwandverlängerung für Fahrzeuge**

(28) Anzahl der vorgelegten Musterabbildungen: 7

(55) Abbildung (schwarzweiß):



(Reg.Nr. 71091)

(11) Reg.Nr. **71092** (21) Aktenz.: **MU 152/2021**

(22) Anmeldetag: 2021 11 02

(30) Priorität:

2021-08-05 WO 107463

(73) Inhaber:

**DAF TRUCKS N.V.**, 5643 TW EINDHOVEN, HUGO VAN DER GOESLAAN 1 (NL)

(74) Vertreter:

BEER & PARTNER PATENTANWÄLTE KG, 1070 Wien, Lindengasse 8 (AT)

(72) Schöpfer:

Bart Van Lotringen, 5643 TW EINDHOVEN, HUGO VAN DER GOESLAAN 1 (NL)

(51) (54) Klassen; Warenverzeichnis:

Kl. 12-16: **Linke Seitenwandverlängerung für Fahrzeuge**

(28) Anzahl der vorgelegten Musterabbildungen: 7

(55) Abbildung (schwarzweiß):

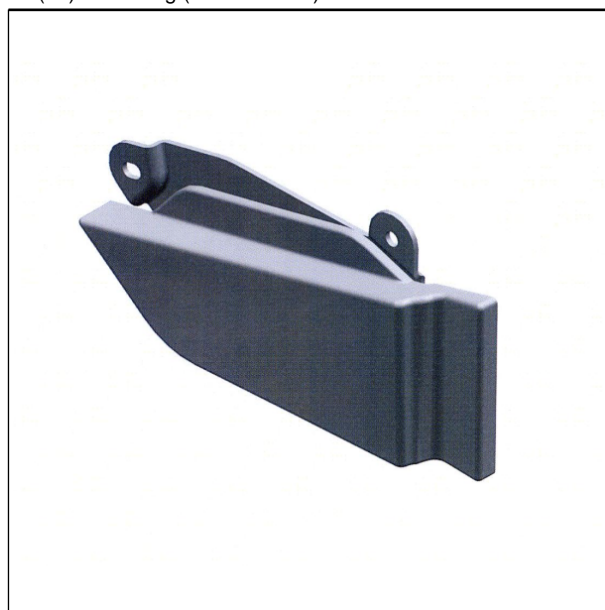

(Reg.Nr. 71092)

(11) Reg.Nr. **71093**

(21) Aktenz.: **MU 153/2021**

(22) Anmeldetag: 2021 11 02

(30) Priorität:

2021-08-05 WO 107463

(73) Inhaber:

**DAF TRUCKS N.V.**, 5643 TW EINDHOVEN, HUGO VAN DER GOESLAAN 1 (NL)

(74) Vertreter:

BEER & PARTNER PATENTANWÄLTE KG, 1070 Wien, Lindengasse 8 (AT)

(72) Schöpfer:

Bart Van Lotringen, 5643 TW EINDHOVEN, HUGO VAN DER GOESLAAN 1 (NL)

(51) (54) Klassen; Warenverzeichnis:

Kl. 12-16: **Linke Türverlängerung für Fahrzeuge**

(28) Anzahl der vorgelegten Musterabbildungen: 7

(55) Abbildung (schwarzweiß):



(Reg.Nr. 71093)

(11) Reg.Nr. **71094** (21) Aktenz.: **MU 154/2021**

(22) Anmeldetag: 2021 11 02

(30) Priorität:

2021-08-05 WO 107463

(73) Inhaber:

**DAF TRUCKS N.V.**, 5643 TW EINDHOVEN, HUGO VAN DER GOESLAAN 1 (NL)

(74) Vertreter:

BEER & PARTNER PATENTANWÄLTE KG, 1070 Wien, Lindengasse 8 (AT)

(72) Schöpfer:

Bart Van Lotringen, 5643 TW EINDHOVEN, HUGO VAN DER GOESLAAN 1 (NL)

(51) (54) Klassen; Warenverzeichnis:

Kl. 12-16: **Linkes Seitenfenster für Fahrzeuge**

(28) Anzahl der vorgelegten Musterabbildungen: 7

(55) Abbildung (schwarzweiß):

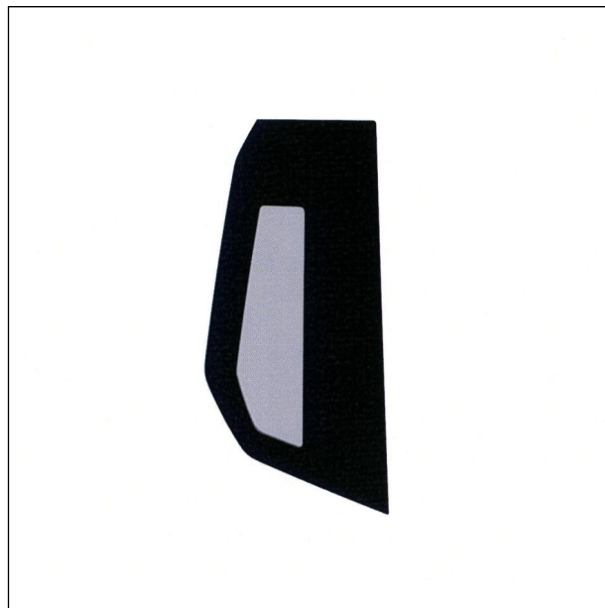

(Reg.Nr. 71094)

(11) Reg.Nr. **71095**

(21) Aktenz.: **MU 155/2021**

(22) Anmeldetag: 2021 11 02

(30) Priorität:

2021-08-05 WO 107463

(73) Inhaber:

**DAF TRUCKS N.V.**, 5643 TW EINDHOVEN, HUGO VAN DER GOESLAAN 1 (NL)

(74) Vertreter:

BEER & PARTNER PATENTANWÄLTE KG, 1070 Wien, Lindengasse 8 (AT)

(72) Schöpfer:

Bart Van Lotringen, 5643 TW EINDHOVEN, HUGO VAN DER GOESLAAN 1 (NL)

(51) (54) Klassen; Warenverzeichnis:

Kl. 12-16: **Linker Stufenkasten für Fahrzeuge**

(28) Anzahl der vorgelegten Musterabbildungen: 7

(55) Abbildung (schwarzweiß):



(Reg.Nr. 71095)

(11) Reg.Nr. **71096**

(21) Aktenz.: **MU 156/2021**

(22) Anmeldetag: 2021 11 02

(30) Priorität:

2021-08-05 WO 107463

(73) Inhaber:

**DAF TRUCKS N.V.**, 5643 TW EINDHOVEN, HUGO VAN DER GOESLAAN 1 (NL)

(74) Vertreter:

BEER & PARTNER PATENTANWÄLTE KG, 1070 Wien, Lindengasse 8 (AT)

(72) Schöpfer:

Bart Van Lotringen, 5643 TW EINDHOVEN, HUGO VAN DER GOESLAAN 1 (NL)

(51) (54) Klassen; Warenverzeichnis:

Kl. 12-16: **Linke Stufenabdeckung für Fahrzeuge**

(28) Anzahl der vorgelegten Musterabbildungen: 7

(55) Abbildung (schwarzweiß):



(Reg.Nr. 71096)

(11) Reg.Nr. **71097** (21) Aktenz.: **MU 157/2021**

(22) Anmeldetag: 2021 11 02

(30) Priorität:

2021-08-05 WO 107463

(73) Inhaber:

**DAF TRUCKS N.V.**, 5643 TW EINDHOVEN, HUGO VAN DER GOESLAAN 1 (NL)

(74) Vertreter:

BEER & PARTNER PATENTANWÄLTE KG, 1070 Wien, Lindengasse 8 (AT)

(72) Schöpfer:

Bart Van Lotringen, 5643 TW EINDHOVEN, HUGO VAN DER GOESLAAN 1 (NL)

(51) (54) Klassen; Warenverzeichnis:

Kl. 12-16: **Linke untere Stufenabdeckung für Fahrzeuge**

(28) Anzahl der vorgelegten Musterabbildungen: 7

(55) Abbildung (schwarzweiß):



(Reg.Nr. 71097)

(11) Reg.Nr. **71098**

(21) Aktenz.: **MU 158/2021**

(22) Anmeldetag: 2021 11 02

(30) Priorität:

2021-08-05 WO 107463

(73) Inhaber:

**DAF TRUCKS N.V.**, 5643 TW EINDHOVEN, HUGO VAN DER GOESLAAN 1 (NL)

(74) Vertreter:

BEER & PARTNER PATENTANWÄLTE KG, 1070 Wien, Lindengasse 8 (AT)

(72) Schöpfer:

Bart Van Lotringen, 5643 TW EINDHOVEN, HUGO VAN DER GOESLAAN 1 (NL)

(51) (54) Klassen; Warenverzeichnis:

Kl. 12-16: **Linke Trittplatte für Fahrzeuge**

(28) Anzahl der vorgelegten Musterabbildungen: 7

(55) Abbildung (schwarzweiß):



(Reg.Nr. 71098)

(11) Reg.Nr. **71099**

(21) Aktenz.: **MU 159/2021**

(22) Anmeldetag: 2021 11 02

(30) Priorität:

2021-08-05 WO 107463

(73) Inhaber:

**DAF TRUCKS N.V.**, 5643 TW EINDHOVEN, HUGO VAN DER GOESLAAN 1 (NL)

(74) Vertreter:

BEER & PARTNER PATENTANWÄLTE KG, 1070 Wien, Lindengasse 8 (AT)

(72) Schöpfer:

Bart Van Lotrining, 5643 TW EINDHOVEN, HUGO VAN DER GOESLAAN 1 (NL)

(51) (54) Klassen; Warenverzeichnis:

Kl. 12-16: **Linker Radkasten für Fahrzeuge**

(28) Anzahl der vorgelegten Musterabbildungen: 7

(55) Abbildung (schwarzweiß):



(Reg.Nr. 71099)

(11) Reg.Nr. **71100** (21) Aktenz.: **MU 5103/2022**

(22) Anmeldetag: 2022 05 27

(73) Inhaber:

**Zoltan-Attila Györfi**, 4400 Steyr, Schlüsselhofgasse 32a (AT)

(72) Schöpfer:

Zoltan-Attila Györfi, 4400 Steyr, Schlüsselhofgasse 32a (AT)

(51) (54) Klassen; Warenverzeichnis:

Kl. 02-03: **Interaktiver Schutzhelm, Fahrradhelm**

(57) Beschreibung vorgelegt

(28) Anzahl der vorgelegten Musterabbildungen: 4

(55) Abbildung (färbig):



(Reg.Nr. 71100)

(11) Reg.Nr. **71101**

(21) Aktenz.: **MU 5/2023**

(22) Anmeldetag: 2023 01 31

(73) Inhaber:

**Adam Tranzik**, 1210 Wien, Nordmannngasse 25/2/4 (AT)

(74) Vertreter:

Ing. Vladimir Tranzik, 1210 Wien, Nordmannngasse 25/2/4 (AT)

(72) Schöpfer:

Adam Tranzik, 1210 Wien, Nordmannngasse 25/2/4 (AT)

(51) (54) Klassen; Warenverzeichnis:

Kl. 03-01: **Schlüsselanhänger mit Flaschenverschlüsse**

Kl. 09-07: **Flaschenverschlüsse mit Schlüsselanhänger**

(57) Beschreibung vorgelegt

(28) Anzahl der vorgelegten Musterabbildungen: 3

(55) Abbildung (schwarzweiß):

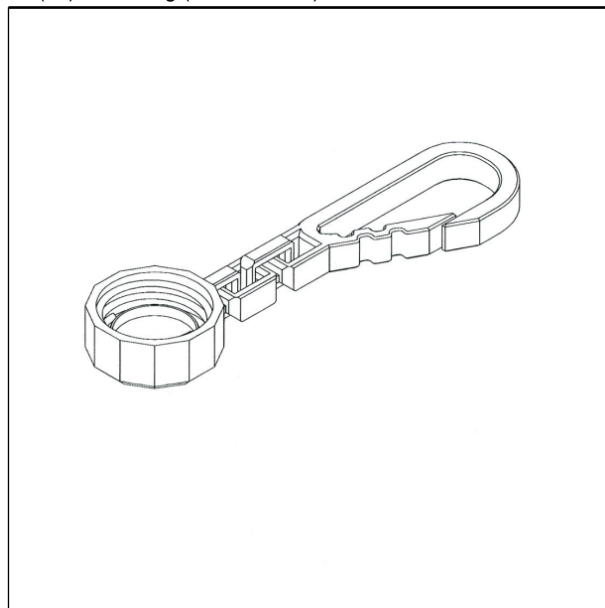

(Reg.Nr. 71101)

(11) Reg.Nr. **71102**

(21) Aktenz.: **MU 6/2023**

(22) Anmeldetag: 2023 02 03

(73) Inhaber:

**Zoran Stanojevic**, 1160 Wien, Huttengasse 65/17 (AT)

(72) Schöpfer:

Zoran Stanojevic, 1160 Wien, Huttengasse 65/17 (AT)

(51) (54) Klassen; Warenverzeichnis:

Kl. 10-04: **Alkoholmeter, Drogentester**

(57) Beschreibung vorgelegt

(28) Anzahl der vorgelegten Musterabbildungen: 4

(55) Abbildung (färbig):

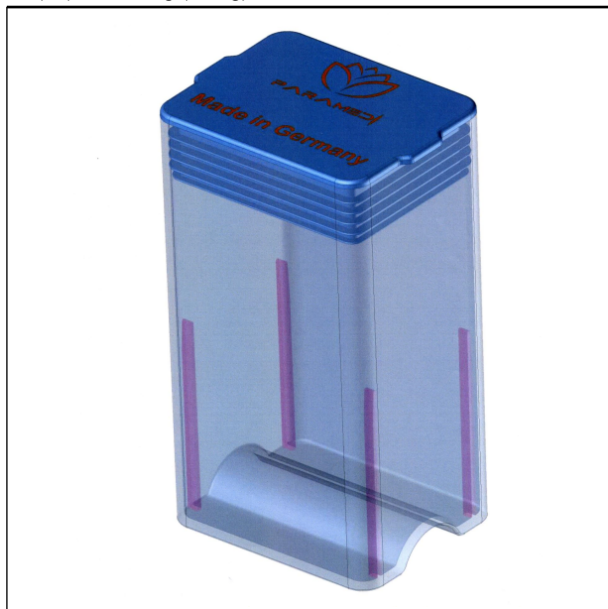

(Reg.Nr. 71102)

(11) Reg.Nr. **71103**

(21) Aktenz.: **MU 7/2023**

(22) Anmeldetag: 2023 02 03

(73) Inhaber:

**Zoran Stanojevic**, 1160 Wien, Huttengasse 65/17 (AT)

(72) Schöpfer:

Zoran Stanojevic, 1160 Wien, Huttengasse 65/17 (AT)

(51) (54) Klassen; Warenverzeichnis:

Kl. 32-00: **Grafiken, Logos**

(57) Beschreibung vorgelegt

(28) Anzahl der vorgelegten Musterabbildungen: 1

(55) Abbildung (färbig):



(Reg.Nr. 71103)

(11) Reg.Nr. **71104**

(21) Aktenz.: **MU 5015/2023**

(22) Anmeldetag: 2023 02 07

(73) Inhaber:

**Edwina Imlinger BEd**, 4840 Vöcklabruck, Vornbuch 19 (AT)

**Fabienne Mayrhofer BEd**, 4843 Ampflwang, Aigen 67 (AT)

(51) (54) Klassen; Warenverzeichnis:

Kl. 21-01: **Handpuppen, Puppen**

(57) Beschreibung vorgelegt

(28) Anzahl der vorgelegten Musterabbildungen: 3

(55) Abbildung (färbig):



(Reg.Nr. 71104)

(11) Reg.Nr. **71105**

(21) Aktenz.: **MU 5016/2023**

(22) Anmeldetag: 2023 03 03

(73) Inhaber:

**Thomas Wopfner**, 6134 Vomp, Josef Heiss Strasse 52 (AT)

(51) (54) Klassen; Warenverzeichnis:

Kl. 27-06: **Etuis für elektronische Zigaretten**

(57) Beschreibung vorgelegt

(28) Anzahl der vorgelegten Musterabbildungen: 6

(55) Abbildung (färbig):

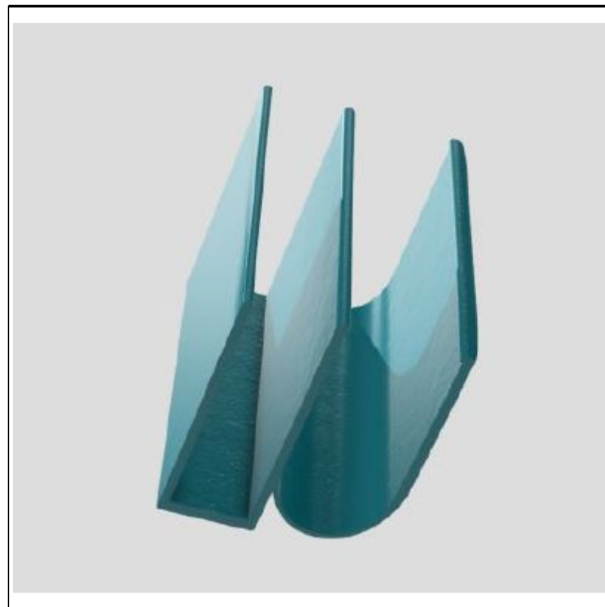

(Reg.Nr. 71105)

(11) Reg.Nr. **71106** (21) Aktenz.: **MU 5017/2023**

(22) Anmeldetag: 2023 03 09

(73) Inhaber:

**Maja Dukic**, 1220 Wien, Esslinger Hauptstraße 203/1/15 (AT)

(51) (54) Klassen; Warenverzeichnis:

Kl. 02-01: **Babybody**

(57) Beschreibung vorgelegt

(28) Anzahl der vorgelegten Musterabbildungen: 3

(55) Abbildung (schwarzweiß):

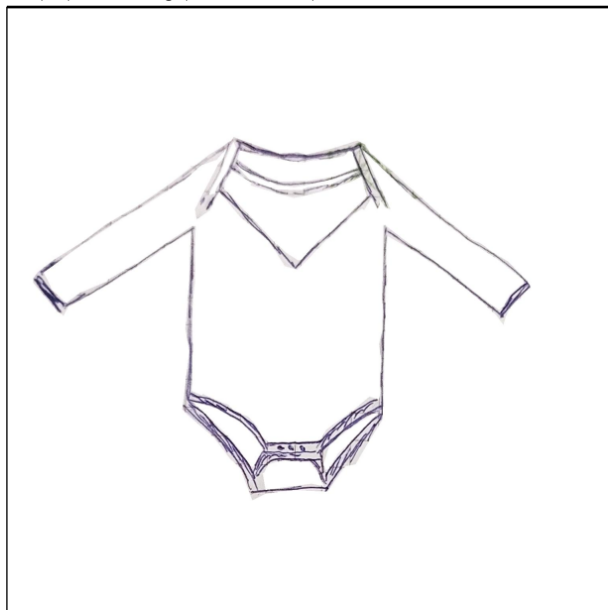

(Reg.Nr. 71106)

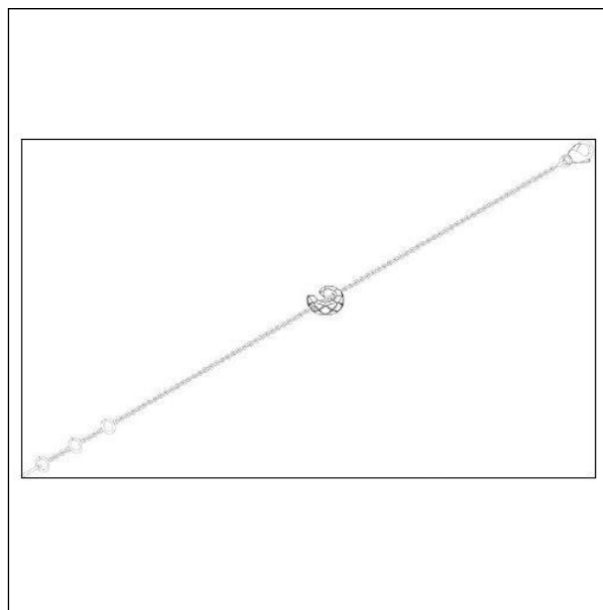

(Reg.Nr. 71107)

(11) Reg.Nr. **71108** (21) Aktenz.: **MU 5019/2023**

(22) Anmeldetag: 2023 03 10

(30) Priorität:

2022-09-27 WO DM/224621

(73) Inhaber:

**CHANEL**, 92200 Neuilly-sur-Seine, avenue Charles de Gaulle 135 (FR)

(74) Vertreter:

Schönherr Rechtsanwälte GmbH, 1010 Wien, Schottenring 19 (AT)

(51) (54) Klassen; Warenverzeichnis:

Kl. 11-01: **Armbänder**

(28) Anzahl der vorgelegten Musterabbildungen: 7

(55) Abbildung (schwarzweiß):

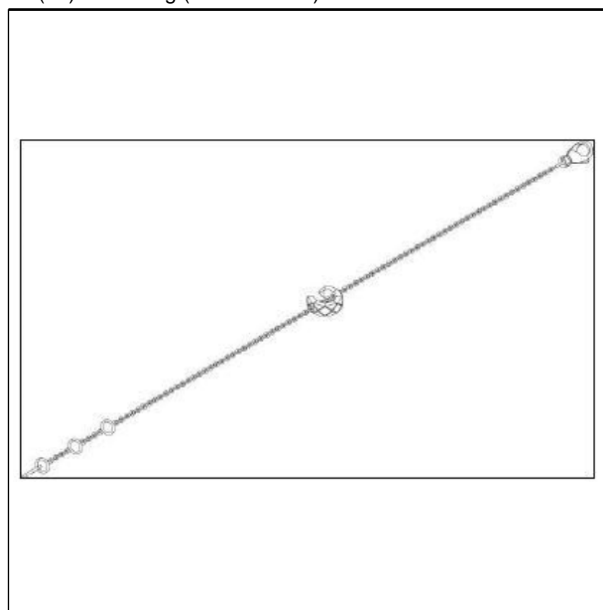

(Reg.Nr. 71108)

(11) Reg.Nr. **71107** (21) Aktenz.: **MU 5018/2023**

(22) Anmeldetag: 2023 03 10

(30) Priorität:

2022-09-27 WO DM/224621

(73) Inhaber:

**CHANEL**, 92200 Neuilly-sur-Seine, avenue Charles de Gaulle 135 (FR)

(74) Vertreter:

Schönherr Rechtsanwälte GmbH, 1010 Wien, Schottenring 19 (AT)

(51) (54) Klassen; Warenverzeichnis:

Kl. 11-01: **Armbänder**

(57) Beschreibung vorgelegt

(28) Anzahl der vorgelegten Musterabbildungen: 7

(55) Abbildung (schwarzweiß):

(11) Reg.Nr. **71109** (21) Aktenz.: **MU 5020/2023**

(22) Anmeldetag: 2023 03 10

(30) Priorität:

2022-09-27 WO DM/224621

(73) Inhaber:

**CHANEL**, 92200 Neuilly-sur-Seine, avenue Charles de Gaulle  
135 (FR)

(74) Vertreter:

Schönherr Rechtsanwälte GmbH, 1010 Wien, Schottenring 19  
(AT)

(51) (54) Klassen; Warenverzeichnis:

Kl. 11-01: **Armbänder**

(57) Beschreibung vorgelegt

(28) Anzahl der vorgelegten Musterabbildungen: 7

(55) Abbildung (schwarzweiß):

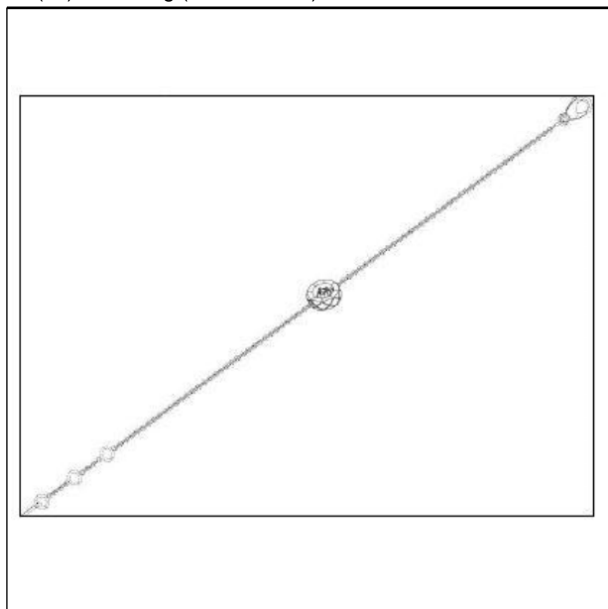

(Reg.Nr. 71109)

(11) Reg.Nr. **71110** (21) Aktenz.: **MU 5021/2023**

(22) Anmeldetag: 2023 03 10

(30) Priorität:

2022-09-27 WO DM/224621

(73) Inhaber:

**CHANEL**, 92200 Neuilly-sur-Seine, avenue Charles de Gaulle  
135 (FR)

(74) Vertreter:

Schönherr Rechtsanwälte GmbH, 1010 Wien, Schottenring 19  
(AT)

(51) (54) Klassen; Warenverzeichnis:

Kl. 11-01: **Armbänder**

(57) Beschreibung vorgelegt

(28) Anzahl der vorgelegten Musterabbildungen: 7

(55) Abbildung (schwarzweiß):

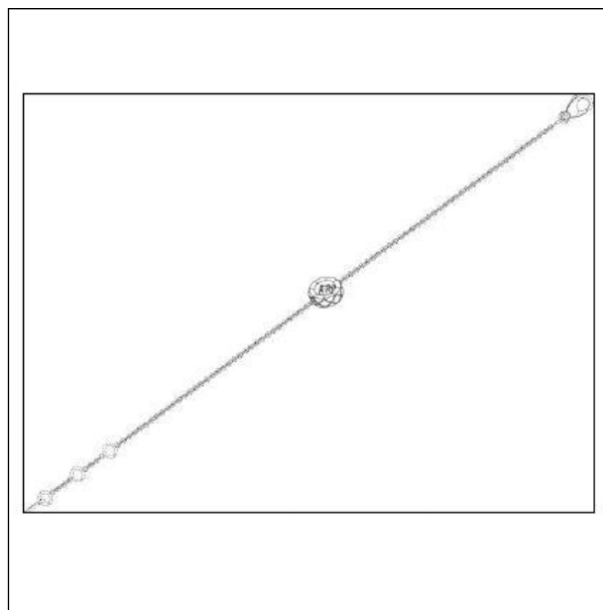

(Reg.Nr. 71110)

(11) Reg.Nr. **71111** (21) Aktenz.: **MU 5022/2023**

(22) Anmeldetag: 2023 03 10

(30) Priorität:

2022-09-27 WO DM/224621

(73) Inhaber:

**CHANEL**, 92200 Neuilly-sur-Seine, avenue Charles de Gaulle  
135 (FR)

(74) Vertreter:

Schönherr Rechtsanwälte GmbH, 1010 Wien, Schottenring 19  
(AT)

(51) (54) Klassen; Warenverzeichnis:

Kl. 11-01: **Armbänder**

(57) Beschreibung vorgelegt

(28) Anzahl der vorgelegten Musterabbildungen: 7

(55) Abbildung (schwarzweiß):

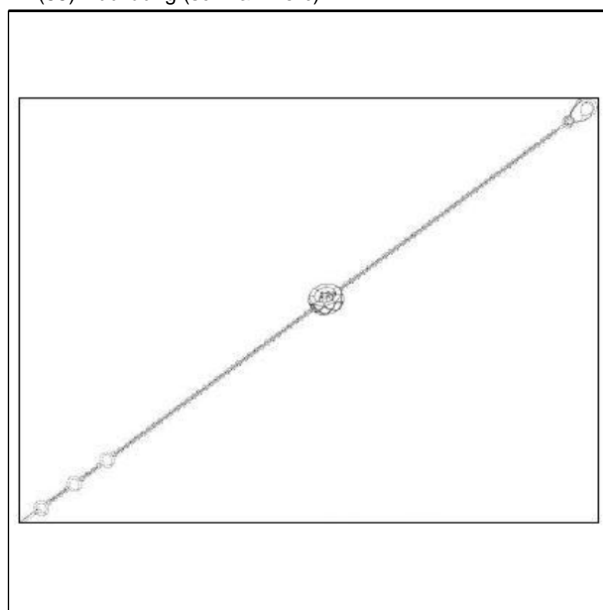

(Reg.Nr. 71111)

(11) Reg.Nr. **71112** (21) Aktenz.: **MU 5023/2023**

(22) Anmeldetag: 2023 03 10

(30) Priorität:

2022-09-27 WO DM/224621

(73) Inhaber:

**CHANEL**, 92200 Neuilly-sur-Seine, avenue Charles de Gaulle  
135 (FR)

(74) Vertreter:

Schönherr Rechtsanwälte GmbH, 1010 Wien, Schottenring 19  
(AT)

(51) (54) Klassen; Warenverzeichnis:

Kl. 11-01: **Armbänder**

(28) Anzahl der vorgelegten Musterabbildungen: 7

(55) Abbildung (schwarzweiß):

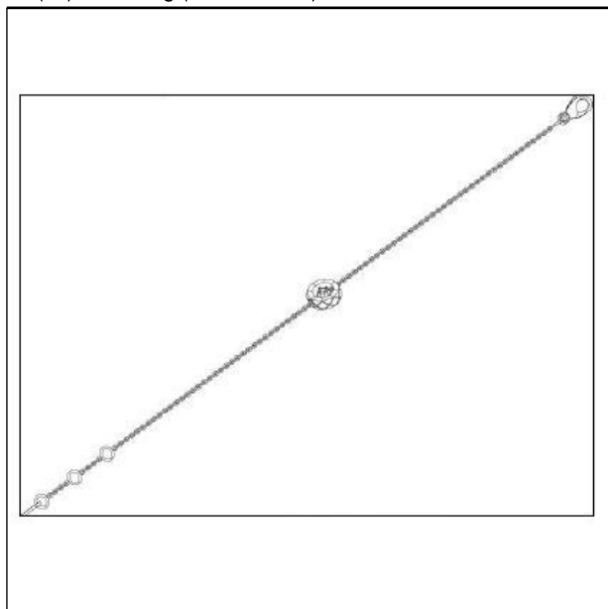

(Reg.Nr. 71112)

(11) Reg.Nr. **71113** (21) Aktenz.: **MU 5024/2023**

(22) Anmeldetag: 2023 03 10

(30) Priorität:

2022-09-27 WO DM/224621

(73) Inhaber:

**CHANEL**, 92200 Neuilly-sur-Seine, avenue Charles de Gaulle  
135 (FR)

(74) Vertreter:

Schönherr Rechtsanwälte GmbH, 1010 Wien, Schottenring 19  
(AT)

(51) (54) Klassen; Warenverzeichnis:

Kl. 11-01: **Halsketten**

(57) Beschreibung vorgelegt

(28) Anzahl der vorgelegten Musterabbildungen: 7

(55) Abbildung (schwarzweiß):



(Reg.Nr. 71113)

(11) Reg.Nr. **71114** (21) Aktenz.: **MU 5025/2023**

(22) Anmeldetag: 2023 03 10

(30) Priorität:

2022-09-27 WO DM/224621

(73) Inhaber:

**CHANEL**, 92200 Neuilly-sur-Seine, avenue Charles de Gaulle  
135 (FR)

(74) Vertreter:

Schönherr Rechtsanwälte GmbH, 1010 Wien, Schottenring 19  
(AT)

(51) (54) Klassen; Warenverzeichnis:

Kl. 11-01: **Halsketten**

(28) Anzahl der vorgelegten Musterabbildungen: 7

(55) Abbildung (schwarzweiß):

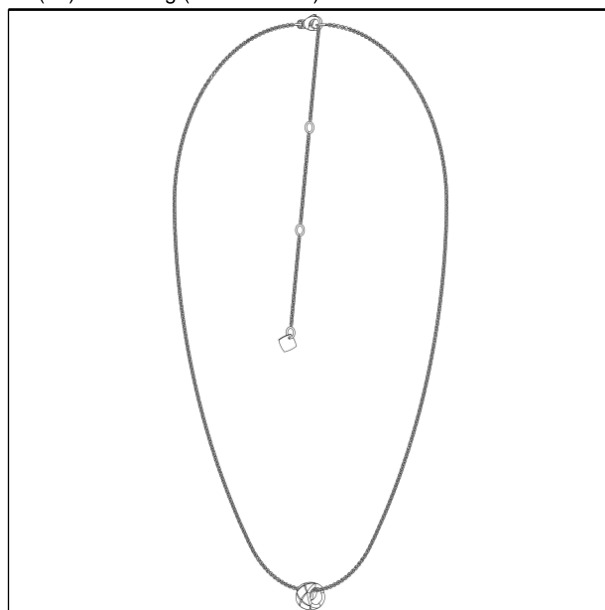

(Reg.Nr. 71114)

(11) Reg.Nr. **71115** (21) Aktenz.: **MU 5026/2023**

(22) Anmeldetag: 2023 03 12

(73) Inhaber:

**Tobias Eberharter**, 6261 Strass im Zillertal, Unterdorf 137 (AT)

(51) (54) Klassen; Warenverzeichnis:

Kl. 08-05: **Kerzenformspanner, Kerzengießformen**

(57) Beschreibung vorgelegt

(28) Anzahl der vorgelegten Musterabbildungen: 5

(55) Abbildung (färbig):



(Reg.Nr. 71115)

(11) Reg.Nr. **71116**

(21) Aktenz.: **MU 5027/2023**

(22) Anmeldetag: 2023 03 15

(73) Inhaber:

**Marianne Posch BA MA**, 8510 Stainz, Pichling 120 (AT)

(72) Schöpfer:

Marianne Posch BA MA, 8510 Stainz, Pichling 120 (AT)

(51) (54) Klassen; Warenverzeichnis:

Kl. 30-04: **Halsbänder für Tiere**

(57) Beschreibung vorgelegt

(28) Anzahl der vorgelegten Musterabbildungen: 3

(55) Abbildung (schwarzweiß):



(Reg.Nr. 71116)

(11) Reg.Nr. **71117**

(21) Aktenz.: **MU 5028/2023**

(22) Anmeldetag: 2023 03 20

(73) Inhaber:

**DI Klaus Schütz**, 4221 Steyregg, Kirchengasse 16 (AT)

(72) Schöpfer:

DI Klaus Schütz, 4221 Steyregg, Kirchengasse 16 (AT)

(51) (54) Klassen; Warenverzeichnis:

Kl. 11-02: **Bühnenbild, Wandverzierungen, Wandschmuck**

Kl. 11-99: **Bühnenausstattungen**

(57) Beschreibung vorgelegt

(28) Anzahl der vorgelegten Musterabbildungen: 1

(55) Abbildung (färbig):



(Reg.Nr. 71117)

(11) Reg.Nr. **71118**

(21) Aktenz.: **MU 5029/2023**

(22) Anmeldetag: 2023 03 20

(73) Inhaber:

**DI Klaus Schütz**, 4221 Steyregg, Kirchengasse 16 (AT)

(72) Schöpfer:

DI Klaus Schütz, 4221 Steyregg, Kirchengasse 16 (AT)

(51) (54) Klassen; Warenverzeichnis:

Kl. 11-02: **Bühnenbild, Wandverzierungen, Wandschmuck**

Kl. 11-99: **Bühnenausstattungen**

(57) Beschreibung vorgelegt

(28) Anzahl der vorgelegten Musterabbildungen: 1

(55) Abbildung (färbig):



(Reg.Nr. 71118)

(11) Reg.Nr. **71119** (21) Aktenz.: **MU 5030/2023**

(22) Anmeldetag: 2023 03 20

(73) Inhaber:

**DI Klaus Schütz**, 4221 Steyregg, Kirchengasse 16 (AT)

(72) Schöpfer:

DI Klaus Schütz, 4221 Steyregg, Kirchengasse 16 (AT)

(51) (54) Klassen; Warenverzeichnis:

Kl. 11-02: **Bühnenbild, Wandverzierungen, Wandschmuck**

Kl. 11-99: **Bühnenausstattungen**

(57) Beschreibung vorgelegt

(28) Anzahl der vorgelegten Musterabbildungen: 1

(55) Abbildung (färbig):



(Reg.Nr. 71119)

(11) Reg.Nr. **71120** (21) Aktenz.: **MU 5031/2023**

(22) Anmeldetag: 2023 03 20

(73) Inhaber:

**DI Klaus Schütz**, 4221 Steyregg, Kirchengasse 16 (AT)

(72) Schöpfer:

DI Klaus Schütz, 4211 Steyregg, Kirchengasse 16 (AT)

(51) (54) Klassen; Warenverzeichnis:

Kl. 25-03: **Teil von Theaterbühnen**

(57) Beschreibung vorgelegt

(28) Anzahl der vorgelegten Musterabbildungen: 1

(55) Abbildung (färbig):



(Reg.Nr. 71120)

(11) Reg.Nr. **71121** (21) Aktenz.: **MU 5032/2023**

(22) Anmeldetag: 2023 03 20

(73) Inhaber:

**DI Klaus Schütz**, 4221 Steyregg, Kirchengasse 16 (AT)

(72) Schöpfer:

DI Klaus Schütz, 4211 Steyregg, Kirchengasse 16 (AT)

(51) (54) Klassen; Warenverzeichnis:

Kl. 25-03: **Teil von Theaterbühnen**

(57) Beschreibung vorgelegt

(28) Anzahl der vorgelegten Musterabbildungen: 1

(55) Abbildung (färbig):



(Reg.Nr. 71121)

(11) Reg.Nr. **71122** (21) Aktenz.: **MU 5033/2023**  
(22) Anmeldetag: 2023 03 20  
(73) Inhaber:  
**DI Klaus Schütz**, 4221 Steyregg, Kirchengasse 16 (AT)  
(72) Schöpfer:  
DI Klaus Schütz, 4211 Steyregg, Kirchengasse 16 (AT)  
(51) (54) Klassen; Warenverzeichnis:  
Kl. 25-03: **Teil von Theaterbühnen**  
(57) Beschreibung vorgelegt  
(28) Anzahl der vorgelegten Musterabbildungen: 1  
(55) Abbildung (färbig):



(Reg.Nr. 71122)

(11) Reg.Nr. **71123** (21) Aktenz.: **MU 5034/2023**  
(22) Anmeldetag: 2023 03 23  
(73) Inhaber:  
**GR Iron Lions KG**, 8010 Graz, Dr.-Robert-Graf-Straße 29 (AT)  
(72) Schöpfer:  
Roland Gall, 8750 Judenburg, Grünhüblgasse 21 (AT)  
(51) (54) Klassen; Warenverzeichnis:  
Kl. 19-08: **Etiketten**  
(57) Beschreibung vorgelegt  
(28) Anzahl der vorgelegten Musterabbildungen: 1  
(55) Abbildung (färbig):

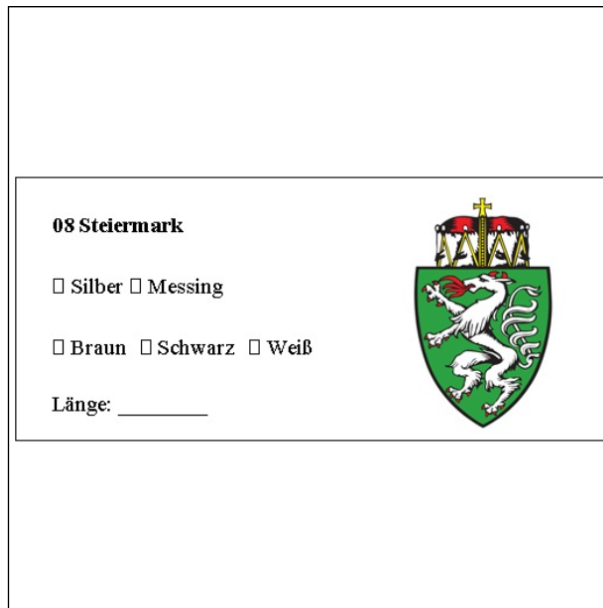

(Reg.Nr. 71123)

(11) Reg.Nr. **71124** (21) Aktenz.: **MU 5035/2023**  
(22) Anmeldetag: 2023 03 23  
(73) Inhaber:  
**GR Iron Lions KG**, 8010 Graz, Dr.-Robert-Graf-Straße 29 (AT)  
(72) Schöpfer:  
Roland Gall, 8750 Judenburg, Grünhüblgasse 21 (AT)  
(51) (54) Klassen; Warenverzeichnis:  
Kl. 02-07: **Gürtelschnalle**  
Kl. 03-01: **Schlüsselanhänger**  
Kl. 32-00: **Verzierung, Logos, Grafiken**  
(57) Beschreibung vorgelegt  
(28) Anzahl der vorgelegten Musterabbildungen: 1  
(55) Abbildung (färbig):



(Reg.Nr. 71124)

(11) Reg.Nr. **71125** (21) Aktenz.: **MU 5037/2023**  
(22) Anmeldetag: 2023 03 27  
(73) Inhaber:  
**Christine Dorfner**, 6334 Schwoich, Dorf 79 (AT)

(51) (54) Klassen; Warenverzeichnis:

Kl. 32-01: **Grafiken, Logos**

(28) Anzahl der vorgelegten Musterabbildungen: 1

(55) Abbildung (färbig):



(Reg.Nr. 71125)

---

## Firmenwortlautänderung

in:

---

065011 065413 065673 065875 065877

**Iron Lions GmbH**, 8010 Graz (AT)

---

## Erlöschen

wegen Nichtzahlung der Erneuerungsgebühr:

---

|        |        |        |        |        |
|--------|--------|--------|--------|--------|
| 051544 | 051545 | 051546 | 051547 | 051548 |
| 051549 | 051550 | 051551 | 051552 | 051553 |
| 051554 | 051555 | 052026 | 060850 | 060851 |
| 060852 | 064702 | 064703 | 064704 | 064705 |
| 064756 | 068559 | 068561 | 068562 | 068563 |
| 068564 | 068720 | 068794 | 068795 | 068806 |
| 068864 | 068865 | 068866 |        |        |

---

## Erlöschen

wegen Zeitablauf:

---

|        |        |        |        |        |
|--------|--------|--------|--------|--------|
| 029960 | 030110 | 030432 | 030449 | 030452 |
| 030453 | 030454 | 030455 | 030456 | 030510 |
| 030511 | 030512 | 030513 | 030593 | 030594 |
| 030595 |        |        |        |        |

# ÖSTERREICHISCHER MUSTERANZEIGER

---



Wien, 20. Mai 2023 / Nr. 5

Erscheint am 20. jedes Monats

Redaktion, Verwaltung und Verlag  
im Österreichischen Patentamt  
Wien XX., Dresdner Straße 87  
Postanschrift: Postfach 95  
1200 Wien

---

## Inhalt

- **Registrierungen (71126 bis 71128)**
- **Übertragungen**
- **Erlöschen**

---

## Bemerkungen:

Der Schutzbeginn stimmt mit dem Tag der Veröffentlichung und Registrierung des Musters überein.

Die Schutzdauer beträgt fünf Jahre beginnend mit dem Tag der Anmeldung und kann durch rechtzeitige Erneuerung viermal um je fünf Jahre verlängert werden.

Der Musteranmelder kann bis zu zehn verschiedene Musterabbildungen vorlegen. Veröffentlicht wird nur die hierfür vom Anmelder bzw. vom Patentamt ausgewählte Abbildung in schwarzweiß, wobei angegeben ist, ob diese Abbildung farbig oder schwarzweiß vorgelegt wurde.

Die jeweils neben den bibliographischen Daten stehenden Zahlen entsprechen dem WIPO-Standard St. 80 und dienen der zusätzlichen Kennzeichnung dieser Daten.

Kl. = Klasse nach der Klasseneinteilung des Abkommens von Locarno zur Errichtung einer internationalen Klassifikation für gewerbliche Muster und Modelle, BGBl.Nr. 496/1990.

---

| <u>Ländercode</u> |  |            |   |        |   |
|-------------------|--|------------|---|--------|---|
|                   | CZ   | TSCHECHIEN | IL  | ISRAEL |   |
| AD                | ANDORRA  | DD         | DDR (ALT)   | IM     | ISLE OF MAN   |
| AE                | VEREINIGTE ARABISCHE EMIRATE                                       | DE         | DEUTSCHLAND   | IN     | INDIEN  |
| AF                | AFGHANISTAN  | DJ         | DSCHIBUTI   | IQ     | IRAK  |
| AG                | ANTIGUA UND BARBUDA  | DK         | DÄNEMARK  | IR     | IRAN  |
| AI                | ANGUILLA   | DM         | DOMINICA  | IS     | ISLAND  |
| AL                | ALBANIEN   | DO         | DOMINIKANISCHE REPUBLIK   | IT     | ITALIEN   |
| AM                | ARMENIEN   | DZ         | ALGERIEN  | JE     | JERSEY  |
| AN                | NIEDERLÄNDISCHE ANTILLEN   | EA         | EURASISCHE PATENTORGANISATION (EAPO)                                    | JM     | JAMAICA   |
| AO                | ANGOLA   | EC         | ECUADOR   | JO     | JORDANIEN   |
| AP                | AFRIKANISCHE REGIONALE ORGANISATION FÜR GEISTIGES EIGENTUM (ARIPO) | EE         | ESTLAND   | JP     | JAPAN   |
| AR                | ARGENTINIEN  | EG         | ÄGYPTEN   | KE     | KENIA   |
| AS                | AMERIKANISCH-SAMOA   | EH         | WEST SAHARA   | KG     | KIRGISISTAN   |
| AT                | ÖSTERREICH   | EM         | AMT DER EUROPÄISCHEN UNION FÜR GEISTIGES EIGENTUM (EUIPO)               | KH     | KAMBODSCHA  |
| AU                | AUSTRALIEN   | EP         | EUROPÄISCHES PATENTAMT  | KI     | KIRIBATI  |
| AW                | ARUBA  | ER         | ERITREA   | KM     | KOMOREN   |
| AZ                | ASERBAIDSCHAN  | ES         | SPANIEN   | KN     | ST. KITTS UND NEVIS                                     |
| BA                | BOSNIEN UND HERZEGOWINA  | ET         | ÄTHIOPIEN   | KP     | DEMOKRATISCHE VOLKSREPUBLIK KOREA                       |
| BB                | BARBADOS   | EU         | Europäische Union   | KR     | KOREA   |
| BD                | BANGLADESCH  | FI         | FINNLAND  | KW     | KUWAIT  |
| BE                | BELGIEN  | FJ         | FIDSCHI   | KY     | KAIMANINSELN (CAYMAN ISLANDS)                           |
| BF                | BURKINA FASO   | FK         | FALKLAND INSELN (MALWINEN)  | KZ     | KASACHSTAN  |
| BG                | BULGARIEN  | FO         | FÄRÖER INSELN   | LA     | LAOS  |
| BH                | BAHRAIN  | FR         | FRANKREICH  | LB     | LIBANON   |
| BI                | BURUNDI  | GA         | GABUN   | LC     | SANTA LUCIA   |
| BJ                | BENIN  | GB         | VEREINIGTES KÖNIGREICH  | LI     | LIECHTENSTEIN   |
| BM                | BERMUDA  | GC         | PATENTAMT DES KOOPERATIONSRATS DER ARABISCHEN STAATEN DES GOLFES (GCC)  | LK     | SRI LANKA   |
| BN                | BRUNEI DARUSSALAM  | GD         | GRENADA   | LR     | LIBERIA   |
| BO                | BOLIVIEN, PLURINATIONALER STAAT                                    | GE         | GEORGIEN  | LS     | LESOTHO   |
| BQ                | BONAIRE, SANKT EUSTATIUS UND SABA                                  | GG         | GUERNSEY  | LT     | LITAUEN   |
| BR                | BRASILIEN  | GH         | GHANA   | LU     | LUXEMBURG   |
| BS                | BAHAMAS  | GI         | GIBRALTAR   | LV     | LETTLAND  |
| BT                | BHUTAN   | GL         | GRÖNLAND  | LY     | LYBIEN  |
| BV                | BOUVETINSEL  | GM         | GAMBIA  | MA     | MAROKKO   |
| BW                | BOTSWANA   | GN         | GUINEA  | MC     | MONACO  |
| BX                | BENELUX MARKENAMT (BOIP)   | GP         | GUADELOUPE  | MD     | MOLDAU  |
| BY                | BELARUS (WEIßRUSSLAND)   | GQ         | ÄQUATORIALGUINEA  | ME     | MONTENEGRO  |
| BZ                | BELIZE   | GR         | GRIECHENLAND  | MG     | MADAGASKAR  |
| CA                | KANADA   | GS         | SÜDGEORGIEN UND DIE SÜDLICHEN SANDWICHINSELN                            | MH     | MARSHALL INSELN   |
| CD                | DEMOKRATISCHE REPUBLIK KONGO                                       | GT         | GUATEMALA   | MK     | MAZEDONIEN  |
| CF                | ZENTRALAFRIKANISCHE REPUBLIK                                       | GU         | GUAM  | ML     | MALI  |
| CG                | KONGO  | GW         | GUINEA-BISSAU   | MM     | MYANMAR   |
| CH                | SCHWEIZ  | GY         | GUYANA  | MN     | MONGOLEI  |
| CI                | ELFENBEINKÜSTE   | HK         | HONGKONG (VERWALTUNG DER VOLKSREPUBLIK CHINA)                           | MO     | MACAO   |
| CK                | COOK-INSELN  | HN         | HONDURAS  | MP     | NÖRDLICHE MARIANEN                                      |
| CL                | CHILE  | HR         | KROATIEN  | MR     | MAURETANIEN   |
| CM                | KAMERUN  | HT         | HAITI   | MS     | MONTSERRAT  |
| CN                | CHINA  | HU         | UNGARN  | MT     | MALTA   |
| CO                | KOLUMBIEN  | IB         | INTERNATIONALES BÜRO DER WELTORGANISATION FÜR GEISTIGES EIGENTUM (WIPO) | MU     | MAURITIUS   |
| CR                | COSTA RICA   | ID         | INDONESIEN  | MV     | MALEDIVEN   |
| CS                | TSCHECHISCHE UND SLOWAKISCHE FÖD. REP./CSFR                        | IE         | IRLAND  | MW     | MALAWI  |
| CU                | KUBA   |            |   | MX     | MEXIKO  |
| CV                | KAP VERDE  |            |   | MY     | MALAYSIEN   |
| CW                | CURAÇAO  |            |   | MZ     | MOZAMBIQUE  |
| CY                | ZYPERN   |            |   | NA     | NAMIBIEN  |
|                   |  |            |   | NC     | NEU KALEDONIEN  |
|                   |  |            |   | NE     | NIGER   |
|                   |  |            |   | NG     | NIGERIEN  |
|                   |  |            |   | NI     | NICARAGUA   |
|                   |  |            |   | NL     | NIEDERLANDE   |
|                   |  |            |   | NO     | NORWEGEN  |
|                   |  |            |   | NP     | NEPAL   |
|                   |  |            |   | NR     | NAURU   |
|                   |  |            |   | NZ     | NEUSEELAND  |
|                   |  |            |   | OA     | AFRIKANISCHE ORGANISATION FÜR GEISTIGES EIGENTUM (OAPI) |
|                   |  |            |   | OM     | OMAN  |
|                   |  |            |   | PA     | PANAMA  |
|                   |  |            |   | PE     | PERU  |
|                   |  |            |   | PF     | FRANZÖSISCH POLYNESIEN                                  |
|                   |  |            |   | PG     | PAPUA NEUGUINEA   |
|                   |  |            |   | PH     | PHILIPPINIEN  |
|                   |  |            |   | PK     | PAKISTAN  |
|                   |  |            |   | PL     | POLEN   |
|                   |  |            |   | PR     | PUERTO RICO   |
|                   |  |            |   | PT     | PORTUGAL  |
|                   |  |            |   | PW     | PALAU   |
|                   |  |            |   | PY     | PARAGUAY  |
|                   |  |            |   | QA     | KATAR   |
|                   |  |            |   | RE     | REUNION   |
|                   |  |            |   | RO     | RUMÄNIEN  |
|                   |  |            |   | RS     | SERBIEN   |
|                   |  |            |   | RU     | RUSSISCHE FÖDERATION                                    |
|                   |  |            |   | RW     | RUANDA  |
|                   |  |            |   | SA     | SAUDIARABIEN  |
|                   |  |            |   | SB     | SALOMONEN   |
|                   |  |            |   | SC     | SEYCHELLEN  |
|                   |  |            |   | SD     | SUDAN   |
|                   |  |            |   | SE     | SCHWEDEN  |
|                   |  |            |   | SG     | SINGAPUR  |
|                   |  |            |   | SH     | SANKT HELENA, ASCENSION UND TRISTAN DA CUNHA            |
|                   |  |            |   | SI     | SLOWENIEN   |
|                   |  |            |   | SK     | SLOWAKEI  |
|                   |  |            |   | SL     | SIERRA LEONE  |
|                   |  |            |   | SM     | SAN MARINO  |
|                   |  |            |   | SN     | SENEGAL   |
|                   |  |            |   | SO     | SOMALIA   |
|                   |  |            |   | SR     | SURINAM   |
|                   |  |            |   | SS     | SÜDSUDAN  |
|                   |  |            |   | ST     | SÃO TOMÉ UND PRÍNCIPE                                   |
|                   |  |            |   | SU     | SOWJETUNION/UDSSR                                       |
|                   |  |            |   | SV     | EL SALVADOR   |
|                   |  |            |   | SX     | ST. MARTIN (NIEDERLÄNDISCHE VERWALTUNG)                 |
|                   |  |            |   | SY     | SYRIEN  |
|                   |  |            |   | SZ     | ESWATINI  |
|                   |  |            |   | TC     | TURKS- UND CAICOSINSELN                                 |
|                   |  |            |   | TD     | TSCHAD  |
|                   |  |            |   | TG     | TOGO  |
|                   |  |            |   | TH     | THAILAND  |
|                   |  |            |   | TJ     | TADSCHIKISTAN   |
|                   |  |            |   | TK     | TOKELAU   |
|                   |  |            |   | TL     | TIMOR-LESTE   |
|                   |  |            |   | TM     | TURKMENISTAN  |
|                   |  |            |   | TN     | TUNESIEN  |
|                   |  |            |   | TO     | TONGA   |
|                   |  |            |   | TR     | TÜRKEI  |
|                   |  |            |   | TT     | TRINIDAD UND TOBAGO                                     |
|                   |  |            |   | TV     | TUVALU  |
|                   |  |            |   | TW     | TAIWAN  |
|                   |  |            |   | TZ     | TANSANIA  |
|                   |  |            |   | UA     | UKRAINE   |
|                   |  |            |   | UG     | UGANDA  |
|                   |  |            |   | UM     | UNIONSMARKE   |

US VEREINIGTE STAATEN  
VON AMERIKA  
UY URUGUAY  
UZ USBEKISTAN  
VA VATIKAN  
VC SANKT VINCENT UND  
DIE GRENADINEN  
VE VENEZUELA  
VG JUNGFERN-INSELN  
(BRITISCH)  
VI -- NEU --  
VN VIETNAM  
VU VANUATU  
WF -- NEU --  
WO INTERNATIONALES  
BÜRO DER  
WELTORGANISATION  
FÜR GEISTIGES  
EIGENTUM (WIPO)  
WS SAMOA  
XN NORDISCHES PATENT  
INSTITUT (NPI)  
YE JEMEN  
YU JUGOSLAWIEN/SFRJ  
ZA SÜDAFRIKA  
ZM SAMBIA  
ZW ZIMBABWE

## Registrierungen

Schutzdauerbeginn: 20. Mai 2023

(11) Reg.Nr. **71126** (21) Aktenz.: **MU 5040/2023**

(22) Anmeldetag: 2023 04 04

(73) Inhaber:

**Raphaela Fuchs MA**, 1060 Wien, Stumpergasse 35-16 (AT)

(72) Schöpfer:

Raphaela Fuchs MA, 1060 Wien, Stumpergasse 35-16 (AT)

(51) (54) Klassen; Warenverzeichnis:

Kl. 09-03: **Streichholzschachteln**

(57) Beschreibung vorgelegt

(28) Anzahl der vorgelegten Musterabbildungen: 2

(55) Abbildung (färbig):



(Reg.Nr. 71126)

(11) Reg.Nr. **71127** (21) Aktenz.: **MU 5041/2023**

(22) Anmeldetag: 2023 04 15

(73) Inhaber:

**David Hanusch**, 5771 Leogang, Rain 120 (AT)

(72) Schöpfer:

Fabian Kröll, 5700 Zell am See, Bachhäuslweg 10 (AT)

(51) (54) Klassen; Warenverzeichnis:

Kl. 12-11: **Rahmen für Fahrräder**

(57) Beschreibung vorgelegt

(28) Anzahl der vorgelegten Musterabbildungen: 3

(55) Abbildung (färbig):

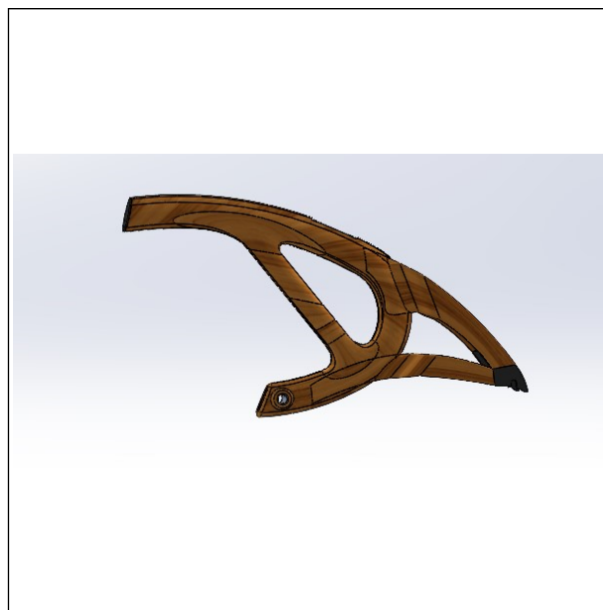

(Reg.Nr. 71127)

(11) Reg.Nr. **71128** (21) Aktenz.: **MU 5042/2023**

(22) Anmeldetag: 2023 04 19

(73) Inhaber:

**MMag. Dr. Paul Hörtnagl MSc.**, 6020 Innsbruck, Knappenweg 5 (AT)

(51) (54) Klassen; Warenverzeichnis:

Kl. 32-01: **Logos**

(57) Beschreibung vorgelegt

(28) Anzahl der vorgelegten Musterabbildungen: 1

(55) Abbildung (färbig):



(Reg.Nr. 71128)

## Übertragung

auf:

**Compagnie Générale des Etablissements Michelin**, 63000  
Clermont-Ferrand (FR)

---

## **Erlöschen**

wegen Nichtzahlung der Erneuerungsgebühr:

---

|        |        |        |        |        |
|--------|--------|--------|--------|--------|
| 051680 | 051681 | 051682 | 051694 | 051710 |
| 051811 | 052070 | 053260 | 053261 | 064601 |
| 064602 | 064719 | 068606 | 068607 | 068608 |
| 068609 | 068610 | 068611 | 068612 | 068613 |
| 068727 | 068728 | 068731 |        |        |

---

## **Erlöschen**

wegen Zeitablauf:

---

|        |        |        |        |        |
|--------|--------|--------|--------|--------|
| 030601 | 030609 | 030615 | 030616 | 030812 |
| 030813 | 030814 | 030815 | 030959 | 031085 |
| 031086 | 031257 | 031258 | 031259 | 031260 |
| 031261 | 031585 | 031586 |        |        |

# ÖSTERREICHISCHER MUSTERANZEIGER

---



Wien, 20. Juni 2023 / Nr. 6

Erscheint am 20. jedes Monats

Redaktion, Verwaltung und Verlag  
im Österreichischen Patentamt  
Wien XX., Dresdner Straße 87  
Postanschrift: Postfach 95  
1200 Wien

---

## Inhalt

- **Registrierungen (71129 bis 71144)**
- **Übertragungen**
- **Erlöschen**

---

## Bemerkungen:

Der Schutzbeginn stimmt mit dem Tag der Veröffentlichung und Registrierung des Musters überein.

Die Schutzdauer beträgt fünf Jahre beginnend mit dem Tag der Anmeldung und kann durch rechtzeitige Erneuerung viermal um je fünf Jahre verlängert werden.

Der Musteranmelder kann bis zu zehn verschiedene Musterabbildungen vorlegen. Veröffentlicht wird nur die hierfür vom Anmelder bzw. vom Patentamt ausgewählte Abbildung in schwarzweiß, wobei angegeben ist, ob diese Abbildung farbig oder schwarzweiß vorgelegt wurde.

Die jeweils neben den bibliographischen Daten stehenden Zahlen entsprechen dem WIPO-Standard St. 80 und dienen der zusätzlichen Kennzeichnung dieser Daten.

Kl. = Klasse nach der Klasseneinteilung des Abkommens von Locarno zur Errichtung einer internationalen Klassifikation für gewerbliche Muster und Modelle, BGBl.Nr. 496/1990.

---

| <u>Ländercode</u> |  |            |   |        |   |
|-------------------|--|------------|---|--------|---|
|                   | CZ   | TSCHECHIEN | IL  | ISRAEL |   |
| AD                | ANDORRA  | DD         | DDR (ALT)   | IM     | ISLE OF MAN   |
| AE                | VEREINIGTE ARABISCHE EMIRATE                                       | DE         | DEUTSCHLAND   | IN     | INDIEN  |
| AF                | AFGHANISTAN  | DJ         | DSCHIBUTI   | IQ     | IRAK  |
| AG                | ANTIGUA UND BARBUDA  | DK         | DÄNEMARK  | IR     | IRAN  |
| AI                | ANGUILLA   | DM         | DOMINICA  | IS     | ISLAND  |
| AL                | ALBANIEN   | DO         | DOMINIKANISCHE REPUBLIK   | IT     | ITALIEN   |
| AM                | ARMENIEN   | DZ         | ALGERIEN  | JE     | JERSEY  |
| AN                | NIEDERLÄNDISCHE ANTILLEN   | EA         | EURASISCHE PATENTORGANISATION (EAPO)                                    | JM     | JAMAICA   |
| AO                | ANGOLA   | EC         | ECUADOR   | JO     | JORDANIEN   |
| AP                | AFRIKANISCHE REGIONALE ORGANISATION FÜR GEISTIGES EIGENTUM (ARIPO) | EE         | ESTLAND   | JP     | JAPAN   |
| AR                | ARGENTINIEN  | EG         | ÄGYPTEN   | KE     | KENIA   |
| AS                | AMERIKANISCH-SAMOA   | EH         | WEST SAHARA   | KG     | KIRGISISTAN   |
| AT                | ÖSTERREICH   | EM         | AMT DER EUROPÄISCHEN UNION FÜR GEISTIGES EIGENTUM (EUIPO)               | KH     | KAMBODSCHA  |
| AU                | AUSTRALIEN   | EP         | EUROPÄISCHES PATENTAMT  | KI     | KIRIBATI  |
| AW                | ARUBA  | ER         | ERITREA   | KM     | KOMOREN   |
| AZ                | ASERBAIDSCHAN  | ES         | SPANIEN   | KN     | ST. KITTS UND NEVIS                                     |
| BA                | BOSNIEN UND HERZEGOWINA  | ET         | ÄTHIOPIEN   | KP     | DEMOKRATISCHE VOLKSREPUBLIK KOREA                       |
| BB                | BARBADOS   | EU         | Europäische Union   | KR     | KOREA   |
| BD                | BANGLADESCH  | FI         | FINNLAND  | KW     | KUWAIT  |
| BE                | BELGIEN  | FJ         | FIDSCHI   | KY     | KAIMANINSELN (CAYMAN ISLANDS)                           |
| BF                | BURKINA FASO   | FK         | FALKLAND INSELN (MALWINEN)  | KZ     | KASACHSTAN  |
| BG                | BULGARIEN  | FO         | FÄRÖER INSELN   | LA     | LAOS  |
| BH                | BAHRAIN  | FR         | FRANKREICH  | LB     | LIBANON   |
| BI                | BURUNDI  | GA         | GABUN   | LC     | SANTA LUCIA   |
| BJ                | BENIN  | GB         | VEREINIGTES KÖNIGREICH  | LI     | LIECHTENSTEIN   |
| BM                | BERMUDA  | GC         | PATENTAMT DES KOOPERATIONSRATS DER ARABISCHEN STAATEN DES GOLFES (GCC)  | LK     | SRI LANKA   |
| BN                | BRUNEI DARUSSALAM  | GD         | GRENADA   | LR     | LIBERIA   |
| BO                | BOLIVIEN, PLURINATIONALER STAAT                                    | GE         | GEORGIEN  | LS     | LESOTHO   |
| BQ                | BONAIRE, SANKT EUSTATIUS UND SABA                                  | GG         | GUERNSEY  | LT     | LITAUEN   |
| BR                | BRASILIEN  | GH         | GHANA   | LU     | LUXEMBURG   |
| BS                | BAHAMAS  | GI         | GIBRALTAR   | LV     | LETTLAND  |
| BT                | BHUTAN   | GL         | GRÖNLAND  | LY     | LYBIEN  |
| BV                | BOUVETINSEL  | GM         | GAMBIA  | MA     | MAROKKO   |
| BW                | BOTSWANA   | GN         | GUINEA  | MC     | MONACO  |
| BX                | BENELUX MARKENAMT (BOIP)   | GP         | GUADELOUPE  | MD     | MOLDAU  |
| BY                | BELARUS (WEIßRUSSLAND)   | GQ         | ÄQUATORIALGUINEA  | ME     | MONTENEGRO  |
| BZ                | BELIZE   | GR         | GRIECHENLAND  | MG     | MADAGASKAR  |
| CA                | KANADA   | GS         | SÜDGEORGIEN UND DIE SÜDLICHEN SANDWICHINSELN                            | MH     | MARSHALL INSELN   |
| CD                | DEMOKRATISCHE REPUBLIK KONGO                                       | GT         | GUATEMALA   | MK     | MAZEDONIEN  |
| CF                | ZENTRALAFRIKANISCHE REPUBLIK                                       | GU         | GUAM  | ML     | MALI  |
| CG                | KONGO  | GW         | GUINEA-BISSAU   | MM     | MYANMAR   |
| CH                | SCHWEIZ  | GY         | GUYANA  | MN     | MONGOLEI  |
| CI                | ELFENBEINKÜSTE   | HK         | HONGKONG (VERWALTUNG DER VOLKSREPUBLIK CHINA)                           | MO     | MACAO   |
| CK                | COOK-INSELN  | HN         | HONDURAS  | MP     | NÖRDLICHE MARIANEN                                      |
| CL                | CHILE  | HR         | KROATIEN  | MR     | MAURETANIEN   |
| CM                | KAMERUN  | HT         | HAITI   | MS     | MONTSERRAT  |
| CN                | CHINA  | HU         | UNGARN  | MT     | MALTA   |
| CO                | KOLUMBIEN  | IB         | INTERNATIONALES BÜRO DER WELTORGANISATION FÜR GEISTIGES EIGENTUM (WIPO) | MU     | MAURITIUS   |
| CR                | COSTA RICA   | ID         | INDONESIEN  | MV     | MALEDIVEN   |
| CS                | TSCHECHISCHE UND SLOWAKISCHE FÖD. REP./CSFR                        | IE         | IRLAND  | MW     | MALAWI  |
| CU                | KUBA   |            |   | MX     | MEXIKO  |
| CV                | KAP VERDE  |            |   | MY     | MALAYSIEN   |
| CW                | CURAÇAO  |            |   | MZ     | MOZAMBIQUE  |
| CY                | ZYPERN   |            |   | NA     | NAMIBIEN  |
|                   |  |            |   | NC     | NEU KALEDONIEN  |
|                   |  |            |   | NE     | NIGER   |
|                   |  |            |   | NG     | NIGERIEN  |
|                   |  |            |   | NI     | NICARAGUA   |
|                   |  |            |   | NL     | NIEDERLANDE   |
|                   |  |            |   | NO     | NORWEGEN  |
|                   |  |            |   | NP     | NEPAL   |
|                   |  |            |   | NR     | NAURU   |
|                   |  |            |   | NZ     | NEUSEELAND  |
|                   |  |            |   | OA     | AFRIKANISCHE ORGANISATION FÜR GEISTIGES EIGENTUM (OAPI) |
|                   |  |            |   | OM     | OMAN  |
|                   |  |            |   | PA     | PANAMA  |
|                   |  |            |   | PE     | PERU  |
|                   |  |            |   | PF     | FRANZÖSISCH POLYNESIEN                                  |
|                   |  |            |   | PG     | PAPUA NEUGUINEA   |
|                   |  |            |   | PH     | PHILIPPINEN   |
|                   |  |            |   | PK     | PAKISTAN  |
|                   |  |            |   | PL     | POLEN   |
|                   |  |            |   | PR     | PUERTO RICO   |
|                   |  |            |   | PT     | PORTUGAL  |
|                   |  |            |   | PW     | PALAU   |
|                   |  |            |   | PY     | PARAGUAY  |
|                   |  |            |   | QA     | KATAR   |
|                   |  |            |   | RE     | REUNION   |
|                   |  |            |   | RO     | RUMÄNIEN  |
|                   |  |            |   | RS     | SERBIEN   |
|                   |  |            |   | RU     | RUSSISCHE FÖDERATION                                    |
|                   |  |            |   | RW     | RUANDA  |
|                   |  |            |   | SA     | SAUDIARABIEN  |
|                   |  |            |   | SB     | SALOMONEN   |
|                   |  |            |   | SC     | SEYCHELLEN  |
|                   |  |            |   | SD     | SUDAN   |
|                   |  |            |   | SE     | SCHWEDEN  |
|                   |  |            |   | SG     | SINGAPUR  |
|                   |  |            |   | SH     | SANKT HELENA, ASCENSION UND TRISTAN DA CUNHA            |
|                   |  |            |   | SI     | SLOWENIEN   |
|                   |  |            |   | SK     | SLOWAKEI  |
|                   |  |            |   | SL     | SIERRA LEONE  |
|                   |  |            |   | SM     | SAN MARINO  |
|                   |  |            |   | SN     | SENEGAL   |
|                   |  |            |   | SO     | SOMALIA   |
|                   |  |            |   | SR     | SURINAM   |
|                   |  |            |   | SS     | SÜDSUDAN  |
|                   |  |            |   | ST     | SÃO TOMÉ UND PRÍNCIPE                                   |
|                   |  |            |   | SU     | SOWJETUNION/UDSSR                                       |
|                   |  |            |   | SV     | EL SALVADOR   |
|                   |  |            |   | SX     | ST. MARTIN (NIEDERLÄNDISCHE VERWALTUNG)                 |
|                   |  |            |   | SY     | SYRIEN  |
|                   |  |            |   | SZ     | ESWATINI  |
|                   |  |            |   | TC     | TURKS- UND CAICOSINSELN                                 |
|                   |  |            |   | TD     | TSCHAD  |
|                   |  |            |   | TG     | TOGO  |
|                   |  |            |   | TH     | THAILAND  |
|                   |  |            |   | TJ     | TADSCHIKISTAN   |
|                   |  |            |   | TK     | TOKELAU   |
|                   |  |            |   | TL     | TIMOR-LESTE   |
|                   |  |            |   | TM     | TURKMENISTAN  |
|                   |  |            |   | TN     | TUNESIEN  |
|                   |  |            |   | TO     | TONGA   |
|                   |  |            |   | TR     | TÜRKEI  |
|                   |  |            |   | TT     | TRINIDAD UND TOBAGO                                     |
|                   |  |            |   | TV     | TUVALU  |
|                   |  |            |   | TW     | TAIWAN  |
|                   |  |            |   | TZ     | TANSANIA  |
|                   |  |            |   | UA     | UKRAINE   |
|                   |  |            |   | UG     | UGANDA  |
|                   |  |            |   | UM     | UNIONSMARKE   |

US VEREINIGTE STAATEN  
VON AMERIKA  
UY URUGUAY  
UZ USBEKISTAN  
VA VATIKAN  
VC SANKT VINCENT UND  
DIE GRENADINEN  
VE VENEZUELA  
VG JUNGFERN-INSELN  
(BRITISCH)  
VI -- NEU --  
VN VIETNAM  
VU VANUATU  
WF -- NEU --  
WO INTERNATIONALES  
BÜRO DER  
WELTORGANISATION  
FÜR GEISTIGES  
EIGENTUM (WIPO)  
WS SAMOA  
XN NORDISCHES PATENT  
INSTITUT (NPI)  
YE JEMEN  
YU JUGOSLAWIEN/SFRJ  
ZA SÜDAFRIKA  
ZM SAMBIA  
ZW ZIMBABWE

## Registrierungen

Schutzdauerbeginn: 20. Juni 2023

(11) Reg.Nr. **71129** (21) Aktenz.: **MU 5111/2020**  
(22) Anmeldetag: 2020 06 10  
(30) Priorität:  
2019-12-19 DE 402019101381-0001  
(73) Inhaber:  
**H & G Entsorgungssysteme GmbH**, 57299 Burbach,  
Lützelner Straße 46 (DE)  
(74) Vertreter:  
Haffner und Keschmann Patentanwälte GmbH, 1010 Wien,  
Schottengasse 3a (AT)  
(51) (54) Klassen; Warenverzeichnis:  
Kl. 09-09: **Abfallbehälter**  
(57) Beschreibung vorgelegt  
(28) Anzahl der vorgelegten Musterabbildungen: 7  
(55) Abbildung (färbig):



(Reg.Nr. 71129)

(11) Reg.Nr. **71130** (21) Aktenz.: **MU 8/2023**  
(22) Anmeldetag: 2023 04 14  
(73) Inhaber:  
**Hannelore Knauder**, 3400 Klosterneuburg, Egon-Schielegasse  
28 (AT)  
(72) Schöpfer:  
Hannelore Knauder, 3400 Klosterneuburg, Egon-Schielegasse  
28 (AT)  
(51) (54) Klassen; Warenverzeichnis:  
Kl. 30-04: **Maulkörbe**  
(57) Beschreibung vorgelegt  
(28) Anzahl der vorgelegten Musterabbildungen: 3  
(55) Abbildung (färbig):



(Reg.Nr. 71130)

(11) Reg.Nr. **71131** (21) Aktenz.: **MU 5043/2023**  
(22) Anmeldetag: 2023 04 26  
(73) Inhaber:  
**Marianne Posch BA MA**, 8510 Stainz, Pichling 120 (AT)  
(72) Schöpfer:  
Marianne Posch BA MA, 8510 Stainz, Pichling 120 (AT)  
(51) (54) Klassen; Warenverzeichnis:  
Kl. 30-01: **Decken für Tiere, Autodecken für Hunde, Kuschelsäcke**  
Kl. 30-06: **Lagerstätten für Tiere**  
(57) Beschreibung vorgelegt  
(28) Anzahl der vorgelegten Musterabbildungen: 1  
(55) Abbildung (färbig):



(Reg.Nr. 71131)

(11) Reg.Nr. **71132** (21) Aktenz.: **MU 5044/2023**  
(22) Anmeldetag: 2023 04 26  
(73) Inhaber:  
**Marianne Posch BA MA**, 8510 Stainz, Pichling 120 (AT)

(72) Schöpfer:

Marianne Posch BA MA, 8510 Stainz, Pichling 120 (AT)

(51) (54) Klassen; Warenverzeichnis:

Kl. 30-01: **Decken für Tiere, Autodecken für Hunde**

Kl. 30-06: **Lagerstätten für Tiere**

(57) Beschreibung vorgelegt

(28) Anzahl der vorgelegten Musterabbildungen: 1

(55) Abbildung (färbig):



(Reg.Nr. 71132)

(11) Reg.Nr. **71134**

(21) Aktenz.: **MU 5046/2023**

(22) Anmeldetag: 2023 05 03

(73) Inhaber:

**Shuangshuang Ye**, 1220 Wien, Pogrelzstraße 10/2 (AT)

(51) (54) Klassen; Warenverzeichnis:

Kl. 11-02: **Magnete für Magnettafeln**

(57) Beschreibung vorgelegt

(28) Anzahl der vorgelegten Musterabbildungen: 1

(55) Abbildung (färbig):



(Reg.Nr. 71134)

(11) Reg.Nr. **71133**

(21) Aktenz.: **MU 5045/2023**

(22) Anmeldetag: 2023 05 03

(73) Inhaber:

**Shuangshuang Ye**, 1220 Wien, Pogrelzstraße 10/2 (AT)

(51) (54) Klassen; Warenverzeichnis:

Kl. 11-02: **Magnete für Magnettafeln**

(57) Beschreibung vorgelegt

(28) Anzahl der vorgelegten Musterabbildungen: 1

(55) Abbildung (färbig):



(Reg.Nr. 71133)

(11) Reg.Nr. **71135**

(21) Aktenz.: **MU 5047/2023**

(22) Anmeldetag: 2023 05 03

(73) Inhaber:

**Shuangshuang Ye**, 1220 Wien, Pogrelzstraße 10/2 (AT)

(51) (54) Klassen; Warenverzeichnis:

Kl. 11-02: **Magnete für Magnettafeln**

(57) Beschreibung vorgelegt

(28) Anzahl der vorgelegten Musterabbildungen: 1

(55) Abbildung (färbig):



(Reg.Nr. 71135)

(11) Reg.Nr. **71136** (21) Aktenz.: **MU 5048/2023**

(22) Anmeldetag: 2023 05 03

(73) Inhaber:

**Shuangshuang Ye**, 1220 Wien, Pogrelzstraße 10/2 (AT)

(51) (54) Klassen; Warenverzeichnis:

Kl. 11-02: **Magnete für Magnettafeln**

(57) Beschreibung vorgelegt

(28) Anzahl der vorgelegten Musterabbildungen: 1

(55) Abbildung (färbig):



(Reg.Nr. 71136)

(11) Reg.Nr. **71138**

(21) Aktenz.: **MU 5050/2023**

(22) Anmeldetag: 2023 05 03

(73) Inhaber:

**Shuangshuang Ye**, 1220 Wien, Pogrelzstraße 10/2 (AT)

(51) (54) Klassen; Warenverzeichnis:

Kl. 11-02: **Magnete für Magnettafeln**

(57) Beschreibung vorgelegt

(28) Anzahl der vorgelegten Musterabbildungen: 1

(55) Abbildung (färbig):



(Reg.Nr. 71138)

(11) Reg.Nr. **71137** (21) Aktenz.: **MU 5049/2023**

(22) Anmeldetag: 2023 05 03

(73) Inhaber:

**Shuangshuang Ye**, 1220 Wien, Pogrelzstraße 10/2 (AT)

(51) (54) Klassen; Warenverzeichnis:

Kl. 11-02: **Magnete für Magnettafeln**

(57) Beschreibung vorgelegt

(28) Anzahl der vorgelegten Musterabbildungen: 1

(55) Abbildung (färbig):



(Reg.Nr. 71137)

(11) Reg.Nr. **71139**

(21) Aktenz.: **MU 5051/2023**

(22) Anmeldetag: 2023 05 03

(73) Inhaber:

**Shuangshuang Ye**, 1220 Wien, Pogrelzstraße 10/2 (AT)

(51) (54) Klassen; Warenverzeichnis:

Kl. 11-02: **Magnete für Magnettafeln**

(57) Beschreibung vorgelegt

(28) Anzahl der vorgelegten Musterabbildungen: 1

(55) Abbildung (färbig):



(Reg.Nr. 71139)

(11) Reg.Nr. **71140** (21) Aktenz.: **MU 5065/2023**

(22) Anmeldetag: 2023 05 05

(73) Inhaber:

**Maria Dolecek**, 2305 Pframa, Pframa 69 (AT)

(72) Schöpfer:

Maria Dolecek, 2305 Pframa, Pframa 69 (AT)

(51) (54) Klassen; Warenverzeichnis:

Kl. 30-04: **Halsbänder für Tiere**

(57) Beschreibung vorgelegt

(28) Anzahl der vorgelegten Musterabbildungen: 1

(55) Abbildung (färbig):



(Reg.Nr. 71140)

(11) Reg.Nr. **71141** (21) Aktenz.: **MU 5066/2023**

(22) Anmeldetag: 2023 05 12

(73) Inhaber:

**Gottfried Sorf**, 2202 Enzersfeld, Hauptstraße 16/1 (AT)

(72) Schöpfer:

Gottfried Sorf, 2202 Enzersfeld, Hauptstraße 16/1 (AT)

(51) (54) Klassen; Warenverzeichnis:

Kl. 09-01: **Getränkedosen**

(57) Beschreibung vorgelegt

(28) Anzahl der vorgelegten Musterabbildungen: 3

(55) Abbildung (färbig):



(Reg.Nr. 71141)

(11) Reg.Nr. **71142** (21) Aktenz.: **MU 5067/2023**

(22) Anmeldetag: 2023 05 13

(73) Inhaber:

**Maria Dolecek**, 2305 Pframa, Pframa 69 (AT)

(72) Schöpfer:

Maria Dolecek, 2305 Pframa, Pframa 69 (AT)

(51) (54) Klassen; Warenverzeichnis:

Kl. 30-06: **Lagerstätten für Tiere**

(57) Beschreibung vorgelegt

(28) Anzahl der vorgelegten Musterabbildungen: 1

(55) Abbildung (färbig):



(Reg.Nr. 71142)

(11) Reg.Nr. **71143** (21) Aktenz.: **MU 5092/2023**

(22) Anmeldetag: 2023 05 25

(73) Inhaber:

**Marianne Posch BA MA**, 8510 Stainz, Pichling 120 (AT)

(72) Schöpfer:

Marianne Posch BA MA, 8510 Stainz, Pichling 120 (AT)

(51) (54) Klassen; Warenverzeichnis:

Kl. 30-04: **Halsbänder für Tiere**

(57) Beschreibung vorgelegt

(28) Anzahl der vorgelegten Musterabbildungen: 3

(55) Abbildung (schwarzweiß):



(Reg.Nr. 71143)

(11) Reg.Nr. **71144**

(21) Aktenz.: **MU 5093/2023**

(22) Anmeldetag: 2023 05 26

(73) Inhaber:

**Friedrich Strasser**, 4650 Lambach, Alois-Wach-Straße 20 (AT)

(72) Schöpfer:

Friedrich Strasser, 4650 Lambach, Alois-Wach-Straße 20 (AT)

(51) (54) Klassen; Warenverzeichnis:

Kl. 32-00: **Logos**

(28) Anzahl der vorgelegten Musterabbildungen: 1

(55) Abbildung (schwarzweiß):



(Reg.Nr. 71144)

070227

**WAVE Trockensysteme GmbH**, 1060 Wien (AT)

## Erlöschen

wegen Nichtzahlung der Erneuerungsgebühr:

|        |        |        |        |        |
|--------|--------|--------|--------|--------|
| 052331 | 052332 | 052333 | 052334 | 052362 |
| 052363 | 052364 | 052365 | 052370 | 052376 |
| 060963 | 060964 | 060965 | 060966 | 060967 |
| 060968 | 064784 | 068741 | 068755 | 068756 |
| 068757 | 068758 | 068759 | 068760 | 068761 |
| 068762 | 068763 | 068764 | 068765 | 068766 |
| 068767 | 068768 | 068769 | 068770 | 068771 |
| 068772 | 068773 | 068774 | 068775 | 068776 |
| 068808 | 068809 | 068810 | 068811 | 068812 |
| 068813 | 068814 | 068816 | 068867 | 068868 |
| 068869 | 068870 | 068871 | 068872 | 068875 |
| 068876 | 068877 | 068878 |        |        |

## Erlöschen

wegen Zeitablauf:

|        |        |        |        |        |
|--------|--------|--------|--------|--------|
| 031103 | 031115 | 031116 | 031117 | 031118 |
| 031120 | 031130 | 031156 | 031157 | 031158 |
| 031159 | 031289 | 031290 | 031619 | 031650 |

**Übertragung**  
auf:

# ÖSTERREICHISCHER MUSTERANZEIGER

---



Wien, 20. Juli 2023 / Nr. 7

Erscheint am 20. jedes Monats

Redaktion, Verwaltung und Verlag  
im Österreichischen Patentamt  
Wien XX., Dresdner Straße 87  
Postanschrift: Postfach 95  
1200 Wien

---

## Inhalt

- **Registrierungen (71145 bis 71181)**
- **Firmenwortlautänderungen**
- **Erlöschen**

---

## Bemerkungen:

Der Schutzbeginn stimmt mit dem Tag der Veröffentlichung und Registrierung des Musters überein.

Die Schutzdauer beträgt fünf Jahre beginnend mit dem Tag der Anmeldung und kann durch rechtzeitige Erneuerung viermal um je fünf Jahre verlängert werden.

Der Musteranmelder kann bis zu zehn verschiedene Musterabbildungen vorlegen. Veröffentlicht wird nur die hierfür vom Anmelder bzw. vom Patentamt ausgewählte Abbildung in schwarzweiß, wobei angegeben ist, ob diese Abbildung farbig oder schwarzweiß vorgelegt wurde.

Die jeweils neben den bibliographischen Daten stehenden Zahlen entsprechen dem WIPO-Standard St. 80 und dienen der zusätzlichen Kennzeichnung dieser Daten.

Kl. = Klasse nach der Klasseneinteilung des Abkommens von Locarno zur Errichtung einer internationalen Klassifikation für gewerbliche Muster und Modelle, BGBl.Nr. 496/1990.

---

| <u>Ländercode</u> |  |            |   |        |   |
|-------------------|--|------------|---|--------|---|
|                   | CZ   | TSCHECHIEN | IL  | ISRAEL |   |
| AD                | ANDORRA  | DD         | DDR (ALT)   | IM     | ISLE OF MAN   |
| AE                | VEREINIGTE ARABISCHE EMIRATE                                       | DE         | DEUTSCHLAND   | IN     | INDIEN  |
| AF                | AFGHANISTAN  | DJ         | DSCHIBUTI   | IQ     | IRAK  |
| AG                | ANTIGUA UND BARBUDA  | DK         | DÄNEMARK  | IR     | IRAN  |
| AI                | ANGUILLA   | DM         | DOMINICA  | IS     | ISLAND  |
| AL                | ALBANIEN   | DO         | DOMINIKANISCHE REPUBLIK   | IT     | ITALIEN   |
| AM                | ARMENIEN   | DZ         | ALGERIEN  | JE     | JERSEY  |
| AN                | NIEDERLÄNDISCHE ANTILLEN   | EA         | EURASISCHE PATENTORGANISATION (EAPO)                                    | JM     | JAMAICA   |
| AO                | ANGOLA   | EC         | ECUADOR   | JO     | JORDANIEN   |
| AP                | AFRIKANISCHE REGIONALE ORGANISATION FÜR GEISTIGES EIGENTUM (ARIPO) | EE         | ESTLAND   | JP     | JAPAN   |
| AR                | ARGENTINIEN  | EG         | ÄGYPTEN   | KE     | KENIA   |
| AS                | AMERIKANISCH-SAMOA   | EH         | WEST SAHARA   | KG     | KIRGISISTAN   |
| AT                | ÖSTERREICH   | EM         | AMT DER EUROPÄISCHEN UNION FÜR GEISTIGES EIGENTUM (EUIPO)               | KH     | KAMBODSCHA  |
| AU                | AUSTRALIEN   | EP         | EUROPÄISCHES PATENTAMT  | KI     | KIRIBATI  |
| AW                | ARUBA  | ER         | ERITREA   | KM     | KOMOREN   |
| AZ                | ASERBAIDSCHAN  | ES         | SPANIEN   | KN     | ST. KITTS UND NEVIS                                     |
| BA                | BOSNIEN UND HERZEGOWINA  | ET         | ÄTHIOPIEN   | KP     | DEMOKRATISCHE VOLKSREPUBLIK KOREA                       |
| BB                | BARBADOS   | EU         | Europäische Union   | KR     | KOREA   |
| BD                | BANGLADESCH  | FI         | FINNLAND  | KW     | KUWAIT  |
| BE                | BELGIEN  | FJ         | FIDSCHI   | KY     | KAIMANINSELN (CAYMAN ISLANDS)                           |
| BF                | BURKINA FASO   | FK         | FALKLAND INSELN (MALWINEN)  | KZ     | KASACHSTAN  |
| BG                | BULGARIEN  | FO         | FÄRÖER INSELN   | LA     | LAOS  |
| BH                | BAHRAIN  | FR         | FRANKREICH  | LB     | LIBANON   |
| BI                | BURUNDI  | GA         | GABUN   | LC     | SANTA LUCIA   |
| BJ                | BENIN  | GB         | VEREINIGTES KÖNIGREICH  | LI     | LIECHTENSTEIN   |
| BM                | BERMUDA  | GC         | PATENTAMT DES KOOPERATIONSRATS DER ARABISCHEN STAATEN DES GOLFES (GCC)  | LK     | SRI LANKA   |
| BN                | BRUNEI DARUSSALAM  | GD         | GRENADA   | LR     | LIBERIA   |
| BO                | BOLIVIEN, PLURINATIONALER STAAT                                    | GE         | GEORGIEN  | LS     | LESOTHO   |
| BQ                | BONAIRE, SANKT EUSTATIUS UND SABA                                  | GG         | GUERNSEY  | LT     | LITAUEN   |
| BR                | BRASILIEN  | GH         | GHANA   | LU     | LUXEMBURG   |
| BS                | BAHAMAS  | GI         | GIBRALTAR   | LV     | LETTLAND  |
| BT                | BHUTAN   | GL         | GRÖNLAND  | LY     | LYBIEN  |
| BV                | BOUVETINSEL  | GM         | GAMBIA  | MA     | MAROKKO   |
| BW                | BOTSWANA   | GN         | GUINEA  | MC     | MONACO  |
| BX                | BENELUX MARKENAMT (BOIP)   | GP         | GUADELOUPE  | MD     | MOLDAU  |
| BY                | BELARUS (WEIßRUSSLAND)   | GQ         | ÄQUATORIALGUINEA  | ME     | MONTENEGRO  |
| BZ                | BELIZE   | GR         | GRIECHENLAND  | MG     | MADAGASKAR  |
| CA                | KANADA   | GS         | SÜDGEORGIEN UND DIE SÜDLICHEN SANDWICHINSELN                            | MH     | MARSHALL INSELN   |
| CD                | DEMOKRATISCHE REPUBLIK KONGO                                       | GT         | GUATEMALA   | MK     | MAZEDONIEN  |
| CF                | ZENTRALAFRIKANISCHE REPUBLIK                                       | GU         | GUAM  | ML     | MALI  |
| CG                | KONGO  | GW         | GUINEA-BISSAU   | MM     | MYANMAR   |
| CH                | SCHWEIZ  | GY         | GUYANA  | MN     | MONGOLEI  |
| CI                | ELFENBEINKÜSTE   | HK         | HONGKONG (VERWALTUNG DER VOLKSREPUBLIK CHINA)                           | MO     | MACAO   |
| CK                | COOK-INSELN  | HN         | HONDURAS  | MP     | NÖRDLICHE MARIANEN                                      |
| CL                | CHILE  | HR         | KROATIEN  | MR     | MAURETANIEN   |
| CM                | KAMERUN  | HT         | HAITI   | MS     | MONTSERRAT  |
| CN                | CHINA  | HU         | UNGARN  | MT     | MALTA   |
| CO                | KOLUMBIEN  | IB         | INTERNATIONALES BÜRO DER WELTORGANISATION FÜR GEISTIGES EIGENTUM (WIPO) | MU     | MAURITIUS   |
| CR                | COSTA RICA   | ID         | INDONESIEN  | MV     | MALEDIVEN   |
| CS                | TSCHECHISCHE UND SLOWAKISCHE FÖD. REP./CSFR                        | IE         | IRLAND  | MW     | MALAWI  |
| CU                | KUBA   |            |   | MX     | MEXIKO  |
| CV                | KAP VERDE  |            |   | MY     | MALAYSIEN   |
| CW                | CURAÇAO  |            |   | MZ     | MOZAMBIQUE  |
| CY                | ZYPERN   |            |   | NA     | NAMIBIEN  |
|                   |  |            |   | NC     | NEU KALEDONIEN  |
|                   |  |            |   | NE     | NIGER   |
|                   |  |            |   | NG     | NIGERIEN  |
|                   |  |            |   | NI     | NICARAGUA   |
|                   |  |            |   | NL     | NIEDERLANDE   |
|                   |  |            |   | NO     | NORWEGEN  |
|                   |  |            |   | NP     | NEPAL   |
|                   |  |            |   | NR     | NAURU   |
|                   |  |            |   | NZ     | NEUSEELAND  |
|                   |  |            |   | OA     | AFRIKANISCHE ORGANISATION FÜR GEISTIGES EIGENTUM (OAPI) |
|                   |  |            |   | OM     | OMAN  |
|                   |  |            |   | PA     | PANAMA  |
|                   |  |            |   | PE     | PERU  |
|                   |  |            |   | PF     | FRANZÖSISCH POLYNESIEN                                  |
|                   |  |            |   | PG     | PAPUA NEUGUINEA   |
|                   |  |            |   | PH     | PHILIPPINEN   |
|                   |  |            |   | PK     | PAKISTAN  |
|                   |  |            |   | PL     | POLEN   |
|                   |  |            |   | PR     | PUERTO RICO   |
|                   |  |            |   | PT     | PORTUGAL  |
|                   |  |            |   | PW     | PALAU   |
|                   |  |            |   | PY     | PARAGUAY  |
|                   |  |            |   | QA     | KATAR   |
|                   |  |            |   | RE     | REUNION   |
|                   |  |            |   | RO     | RUMÄNIEN  |
|                   |  |            |   | RS     | SERBIEN   |
|                   |  |            |   | RU     | RUSSISCHE FÖDERATION                                    |
|                   |  |            |   | RW     | RUANDA  |
|                   |  |            |   | SA     | SAUDIARABIEN  |
|                   |  |            |   | SB     | SALOMONEN   |
|                   |  |            |   | SC     | SEYCHELLEN  |
|                   |  |            |   | SD     | SUDAN   |
|                   |  |            |   | SE     | SCHWEDEN  |
|                   |  |            |   | SG     | SINGAPUR  |
|                   |  |            |   | SH     | SANKT HELENA, ASCENSION UND TRISTAN DA CUNHA            |
|                   |  |            |   | SI     | SLOWENIEN   |
|                   |  |            |   | SK     | SLOWAKEI  |
|                   |  |            |   | SL     | SIERRA LEONE  |
|                   |  |            |   | SM     | SAN MARINO  |
|                   |  |            |   | SN     | SENEGAL   |
|                   |  |            |   | SO     | SOMALIA   |
|                   |  |            |   | SR     | SURINAM   |
|                   |  |            |   | SS     | SÜDSUDAN  |
|                   |  |            |   | ST     | SÃO TOMÉ UND PRÍNCIPE                                   |
|                   |  |            |   | SU     | SOWJETUNION/UDSSR                                       |
|                   |  |            |   | SV     | EL SALVADOR   |
|                   |  |            |   | SX     | ST. MARTIN (NIEDERLÄNDISCHE VERWALTUNG)                 |
|                   |  |            |   | SY     | SYRIEN  |
|                   |  |            |   | SZ     | ESWATINI  |
|                   |  |            |   | TC     | TURKS- UND CAICOSINSELN                                 |
|                   |  |            |   | TD     | TSCHAD  |
|                   |  |            |   | TG     | TOGO  |
|                   |  |            |   | TH     | THAILAND  |
|                   |  |            |   | TJ     | TADSCHIKISTAN   |
|                   |  |            |   | TK     | TOKELAU   |
|                   |  |            |   | TL     | TIMOR-LESTE   |
|                   |  |            |   | TM     | TURKMENISTAN  |
|                   |  |            |   | TN     | TUNESIEN  |
|                   |  |            |   | TO     | TONGA   |
|                   |  |            |   | TR     | TÜRKEI  |
|                   |  |            |   | TT     | TRINIDAD UND TOBAGO                                     |
|                   |  |            |   | TV     | TUVALU  |
|                   |  |            |   | TW     | TAIWAN  |
|                   |  |            |   | TZ     | TANSANIA  |
|                   |  |            |   | UA     | UKRAINE   |
|                   |  |            |   | UG     | UGANDA  |
|                   |  |            |   | UM     | UNIONSMARKE   |

US VEREINIGTE STAATEN  
VON AMERIKA  
UY URUGUAY  
UZ USBEKISTAN  
VA VATIKAN  
VC SANKT VINCENT UND  
DIE GRENADINEN  
VE VENEZUELA  
VG JUNGFERN-INSELN  
(BRITISCH)  
VI -- NEU --  
VN VIETNAM  
VU VANUATU  
WF -- NEU --  
WO INTERNATIONALES  
BÜRO DER  
WELTORGANISATION  
FÜR GEISTIGES  
EIGENTUM (WIPO)  
WS SAMOA  
XN NORDISCHES PATENT  
INSTITUT (NPI)  
YE JEMEN  
YU JUGOSLAWIEN/SFRJ  
ZA SÜDAFRIKA  
ZM SAMBIA  
ZW ZIMBABWE

## Registrierungen

Schutzdauerbeginn: 20. Juli 2023

(11) Reg.Nr. **71145** (21) Aktenz.: **MU 5006/2021**

(22) Anmeldetag: 2021 01 13

(73) Inhaber:

**Katharina Kujal**, 6370 Kitzbühel, Einfangweg 30/2 (AT)

(51) (54) Klassen; Warenverzeichnis:

Kl. 32-00: **Grafiken, Grafische Symbole, Logos, Verzierungen**

(28) Anzahl der vorgelegten Musterabbildungen: 1

(55) Abbildung (schwarzweiß):

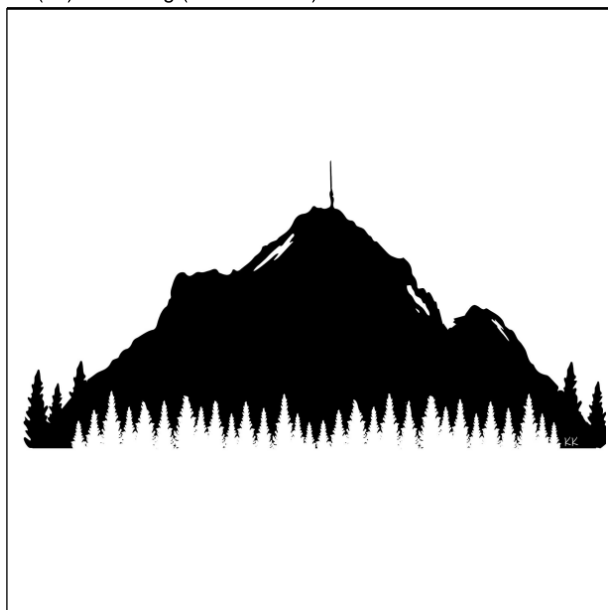

(Reg.Nr. 71145)

(11) Reg.Nr. **71146** (21) Aktenz.: **MU 5007/2021**

(22) Anmeldetag: 2021 01 12

(73) Inhaber:

**Silvia Mitter**, 8911 Admont, Garbenteichring 345 (AT)

(72) Schöpfer:

Silvia Mitter, 8911 Admont, Garbenteichring 345 (AT)

(51) (54) Klassen; Warenverzeichnis:

Kl. 11-02: **Skulpturen**

(28) Anzahl der vorgelegten Musterabbildungen: 1

(55) Abbildung (färbig):



(Reg.Nr. 71146)

(11) Reg.Nr. **71147** (21) Aktenz.: **MU 9/2023**

(22) Anmeldetag: 2023 04 20

(73) Inhaber:

**Club Straight Heterosexuelle Interessenvertretung**, 1190 Wien, Döblinger Hauptstraße 32/1 (AT)

(72) Schöpfer:

Mag. Gabor Vizely, 1190 Wien, Döblinger Hauptstraße 32/8 (AT)

Andrea Krebs, 1190 Wien, Döblinger Hauptstraße 32/8 (AT)

(51) (54) Klassen; Warenverzeichnis:

Kl. 32-00: **Grafische Symbole**

(57) Beschreibung vorgelegt

(28) Anzahl der vorgelegten Musterabbildungen: 1

(55) Abbildung (färbig):



(Reg.Nr. 71147)

(11) Reg.Nr. **71148**

(21) Aktenz.: **MU 10/2023**

(22) Anmeldetag: 2023 05 09

(73) Inhaber:

**Petra Anna Pomper**, 7501 Rotenturm a. d. Pinka, Feldgasse 3  
(AT)

**Christian Pomper**, 7501 Rotenturm a. d. Pinka, Feldgasse 3  
(AT)

(72) Schöpfer:

Petra Anna Pomper, 7501 Rotenturm a. d. Pinka, Feldgasse 3  
(AT)

(51) (54) Klassen; Warenverzeichnis:

Kl. 03-01: **Aufbewahrungsetuis mit Befestigung für  
Taschen**

(57) Beschreibung vorgelegt

(28) Anzahl der vorgelegten Musterabbildungen: 1

(55) Abbildung (schwarzweiß):



(Reg.Nr. 71148)

(11) Reg.Nr. **71149**

(21) Aktenz.: **MU 11/2023**

(22) Anmeldetag: 2023 05 09

(73) Inhaber:

**Petra Anna Pomper**, 7501 Rotenturm a. d. Pinka, Feldgasse 3  
(AT)

**Christian Pomper**, 7501 Rotenturm a. d. Pinka, Feldgasse 3  
(AT)

(72) Schöpfer:

Petra Anna Pomper, 7501 Rotenturm a. d. Pinka, Feldgasse 3  
(AT)

(51) (54) Klassen; Warenverzeichnis:

Kl. 03-01: **Aufbewahrungsetuis mit Befestigung für  
Taschen**

(57) Beschreibung vorgelegt

(28) Anzahl der vorgelegten Musterabbildungen: 1

(55) Abbildung (schwarzweiß):



(Reg.Nr. 71149)

(11) Reg.Nr. **71150**

(21) Aktenz.: **MU 12/2023**

(22) Anmeldetag: 2023 05 09

(73) Inhaber:

**Petra Anna Pomper**, 7501 Rotenturm a. d. Pinka, Feldgasse 3  
(AT)

**Christian Pomper**, 7501 Rotenturm a. d. Pinka, Feldgasse 3  
(AT)

(72) Schöpfer:

Petra Anna Pomper, 7501 Rotenturm a. d. Pinka, Feldgasse 3  
(AT)

(51) (54) Klassen; Warenverzeichnis:

Kl. 03-01: **Aufbewahrungsetuis mit Befestigung für  
Taschen**

(57) Beschreibung vorgelegt

(28) Anzahl der vorgelegten Musterabbildungen: 1

(55) Abbildung (schwarzweiß):

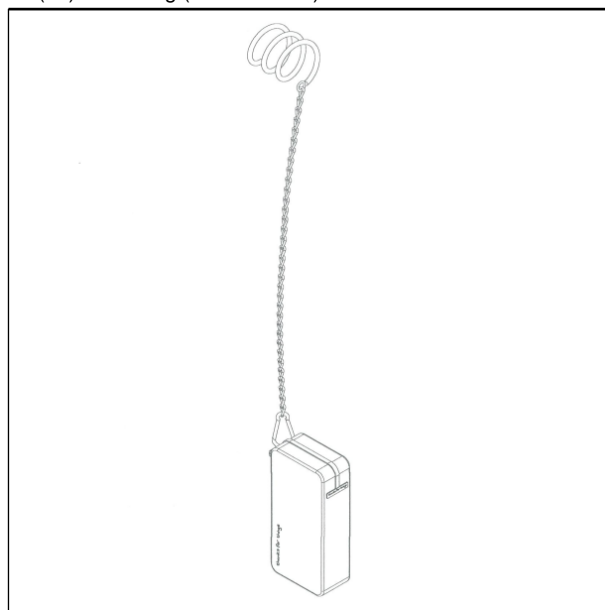

(Reg.Nr. 71150)

(11) Reg.Nr. **71151**

(21) Aktenz.: **MU 13/2023**

(22) Anmeldetag: 2023 05 09

(73) Inhaber:

**Petra Anna Pomper**, 7501 Rotenturm a. d. Pinka, Feldgasse 3  
(AT)

**Christian Pomper**, 7501 Rotenturm a. d. Pinka, Feldgasse 3  
(AT)

(72) Schöpfer:

Petra Anna Pomper, 7501 Rotenturm a. d. Pinka, Feldgasse 3  
(AT)

(51) (54) Klassen; Warenverzeichnis:

Kl. 03-01: **Aufbewahrungsetuis mit Befestigung für  
Taschen**

(57) Beschreibung vorgelegt

(28) Anzahl der vorgelegten Musterabbildungen: 1

(55) Abbildung (schwarzweiß):

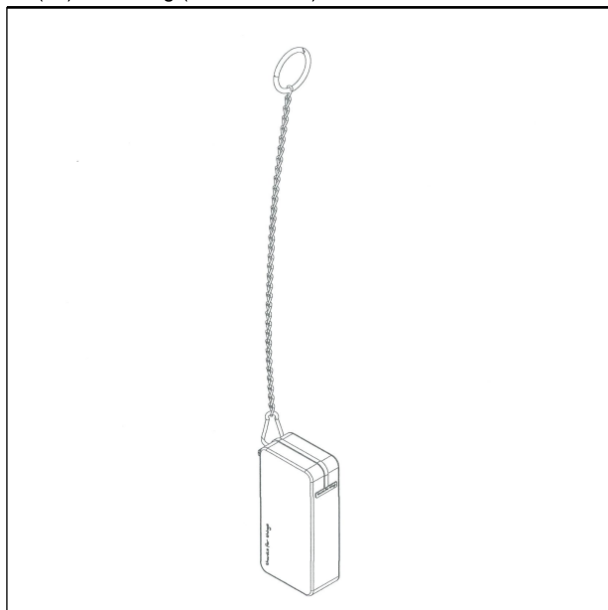

(Reg.Nr. 71151)

(11) Reg.Nr. **71152**

(21) Aktenz.: **MU 14/2023**

(22) Anmeldetag: 2023 05 09

(73) Inhaber:

**Petra Anna Pomper**, 7501 Rotenturm a. d. Pinka, Feldgasse 3  
(AT)

**Christian Pomper**, 7501 Rotenturm a. d. Pinka, Feldgasse 3  
(AT)

(72) Schöpfer:

Petra Anna Pomper, 7501 Rotenturm a. d. Pinka, Feldgasse 3  
(AT)

(51) (54) Klassen; Warenverzeichnis:

Kl. 03-01: **Aufbewahrungsetuis mit Befestigung für  
Taschen**

(57) Beschreibung vorgelegt

(28) Anzahl der vorgelegten Musterabbildungen: 1

(55) Abbildung (schwarzweiß):

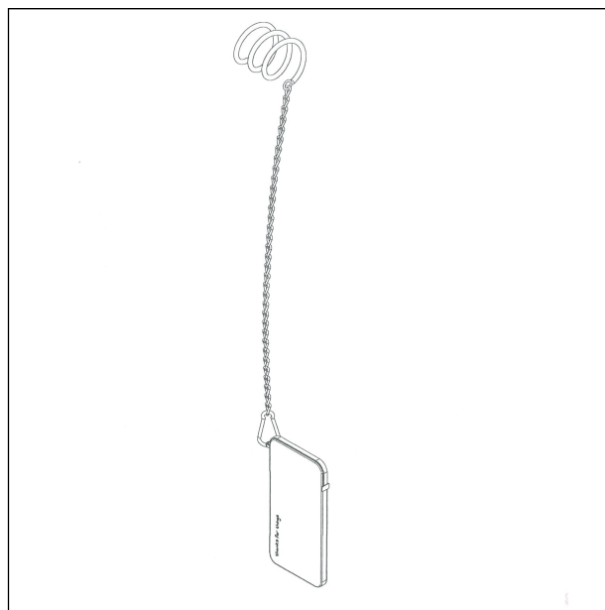

(Reg.Nr. 71152)

(11) Reg.Nr. **71153**

(21) Aktenz.: **MU 15/2023**

(22) Anmeldetag: 2023 05 09

(73) Inhaber:

**Petra Anna Pomper**, 7501 Rotenturm a. d. Pinka, Feldgasse 3  
(AT)

**Christian Pomper**, 7501 Rotenturm a. d. Pinka, Feldgasse 3  
(AT)

(72) Schöpfer:

Petra Anna Pomper, 7501 Rotenturm a. d. Pinka, Feldgasse 3  
(AT)

(51) (54) Klassen; Warenverzeichnis:

Kl. 03-01: **Aufbewahrungsetuis mit Befestigung für  
Taschen**

(57) Beschreibung vorgelegt

(28) Anzahl der vorgelegten Musterabbildungen: 1

(55) Abbildung (schwarzweiß):

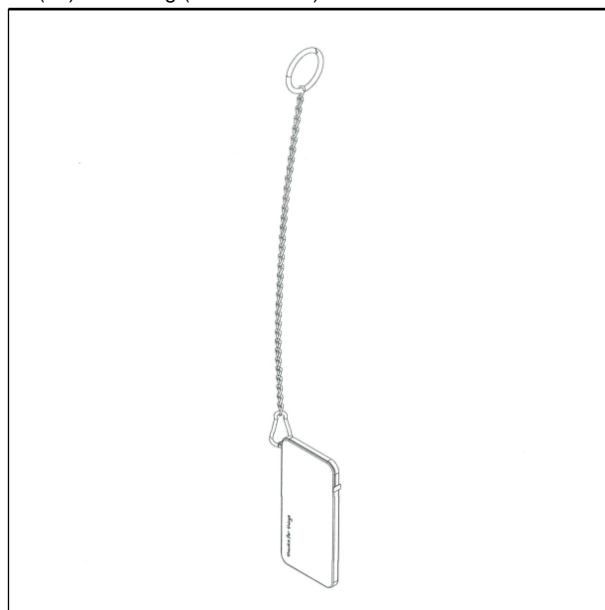

(Reg.Nr. 71153)

(11) Reg.Nr. **71154**

(21) Aktenz.: **MU 16/2023**

(22) Anmeldetag: 2023 05 09

(73) Inhaber:

**Petra Anna Pomper**, 7501 Rotenturm a. d. Pinka, Feldgasse 3  
(AT)

**Christian Pomper**, 7501 Rotenturm a. d. Pinka, Feldgasse 3  
(AT)

(72) Schöpfer:

Petra Anna Pomper, 7501 Rotenturm a. d. Pinka, Feldgasse 3  
(AT)

(51) (54) Klassen; Warenverzeichnis:

Kl. 03-01: **Aufbewahrungsetuis mit Befestigung für  
Taschen**

(57) Beschreibung vorgelegt

(28) Anzahl der vorgelegten Musterabbildungen: 1

(55) Abbildung (schwarzweiß):

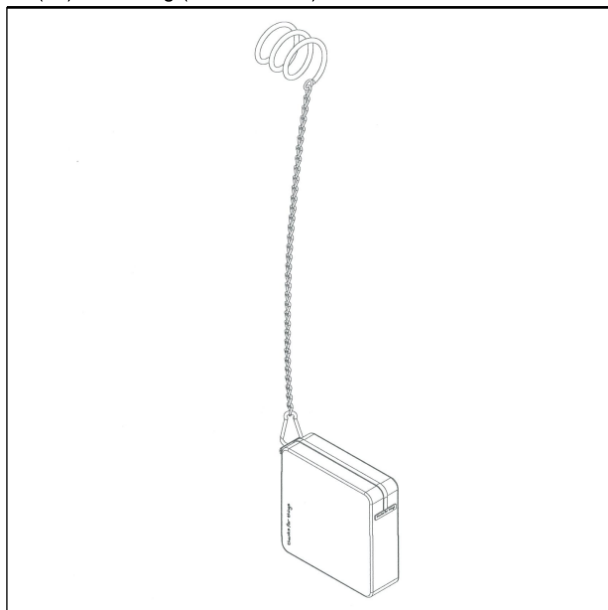

(Reg.Nr. 71154)

(11) Reg.Nr. **71155**

(21) Aktenz.: **MU 17/2023**

(22) Anmeldetag: 2023 05 09

(73) Inhaber:

**Petra Anna Pomper**, 7501 Rotenturm a. d. Pinka, Feldgasse 3  
(AT)

**Christian Pomper**, 7501 Rotenturm a. d. Pinka, Feldgasse 3  
(AT)

(72) Schöpfer:

Petra Anna Pomper, 7501 Rotenturm a. d. Pinka, Feldgasse 3  
(AT)

(51) (54) Klassen; Warenverzeichnis:

Kl. 03-01: **Aufbewahrungsetuis mit Befestigung für  
Taschen**

(57) Beschreibung vorgelegt

(28) Anzahl der vorgelegten Musterabbildungen: 1

(55) Abbildung (schwarzweiß):

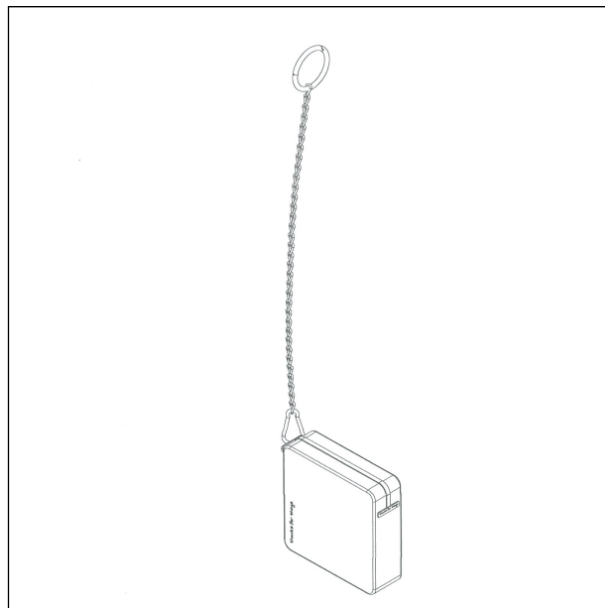

(Reg.Nr. 71155)

(11) Reg.Nr. **71156**

(21) Aktenz.: **MU 5068/2023**

(22) Anmeldetag: 2023 05 14

(73) Inhaber:

**Mag. Barbara Maurer MAS**, 1200 Wien, Brigittenau,  
Engerthstraße 56/2/8 (AT)

(72) Schöpfer:

Mag. Barbara Maurer MAS, 1200 Wien, Brigittenau,  
Engerthstraße 56/2/8 (AT)

(51) (54) Klassen; Warenverzeichnis:

Kl. 14-04: **Icons, Icons (für Computer), Icons für  
Mobiltelefone, Benutzeroberflächen für Software,  
Bildschirmanzeigen, Grafische  
Benutzeroberflächen für Computer, Grafische  
Benutzeroberflächen für Fernsehgeräte,  
Grafische Benutzerschnittstellen für erweiterte  
Realität (zur Darstellung auf Bildschirmen),  
Grafische Symbole für die Bildschirmanzeige ,  
Grafische Zeichen für Bildschirme**

(57) Beschreibung vorgelegt

(28) Anzahl der vorgelegten Musterabbildungen: 1

(55) Abbildung (schwarzweiß):

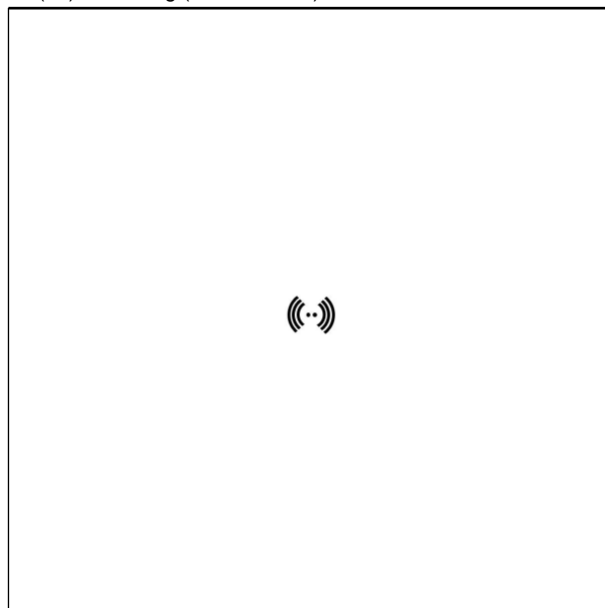

(Reg.Nr. 71156)

(11) Reg.Nr. **71157** (21) Aktenz.: **MU 5069/2023**

(22) Anmeldetag: 2023 05 14

(73) Inhaber:

**Mag. Barbara Maurer MAS**, 1200 Wien, Brigittenau,  
Engerthstraße 56/2/8 (AT)

(72) Schöpfer:

Mag. Barbara Maurer MAS, 1200 Wien, Brigittenau,  
Engerthstraße 56/2/8 (AT)

(51) (54) Klassen; Warenverzeichnis:

Kl. 14-04: **Benutzeroberflächen für Software, Bildschirmanzeigen, Grafische Benutzeroberflächen für Computer, Grafische Benutzeroberflächen für Fernsehgeräte, Grafische Benutzerschnittstellen für erweiterte Realität (zur Darstellung auf Bildschirmen), Grafische Symbole für die Bildschirmanzeige , Grafische Zeichen für Bildschirme, Icons, Icons (für Computer), Icons für Mobiltelefone**

(57) Beschreibung vorgelegt

(28) Anzahl der vorgelegten Musterabbildungen: 1

(55) Abbildung (schwarzweiß):

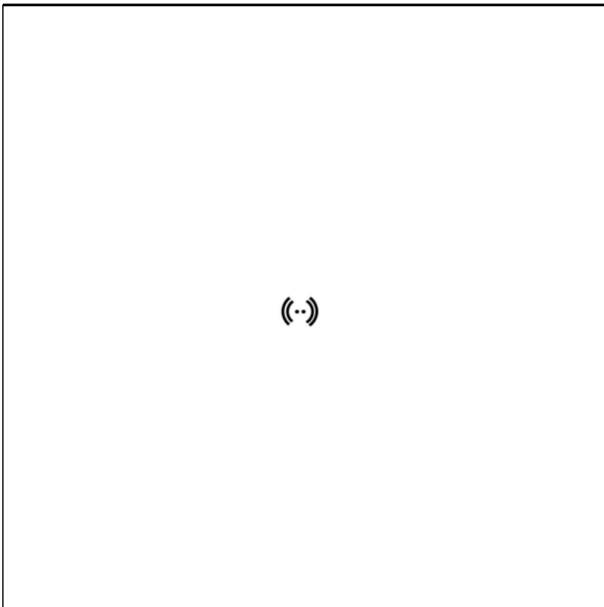

(Reg.Nr. 71157)

(11) Reg.Nr. **71158** (21) Aktenz.: **MU 5070/2023**

(22) Anmeldetag: 2023 05 14

(73) Inhaber:

**Mag. Barbara Maurer MAS**, 1200 Wien, Brigittenau,  
Engerthstraße 56/2/8 (AT)

(72) Schöpfer:

Mag. Barbara Maurer MAS, 1200 Wien, Brigittenau,  
Engerthstraße 56/2/8 (AT)

(51) (54) Klassen; Warenverzeichnis:

Kl. 14-04: **Benutzeroberflächen für Software, Bildschirmanzeigen, Grafische Benutzeroberflächen für Computer, Grafische Benutzeroberflächen für Fernsehgeräte, Grafische Benutzerschnittstellen für erweiterte Realität (zur Darstellung auf Bildschirmen), Grafische Symbole für die Bildschirmanzeige , Grafische Zeichen für Bildschirme, Icons, Icons (für Computer), Icons für Mobiltelefone**

(57) Beschreibung vorgelegt

(28) Anzahl der vorgelegten Musterabbildungen: 1

(55) Abbildung (schwarzweiß):

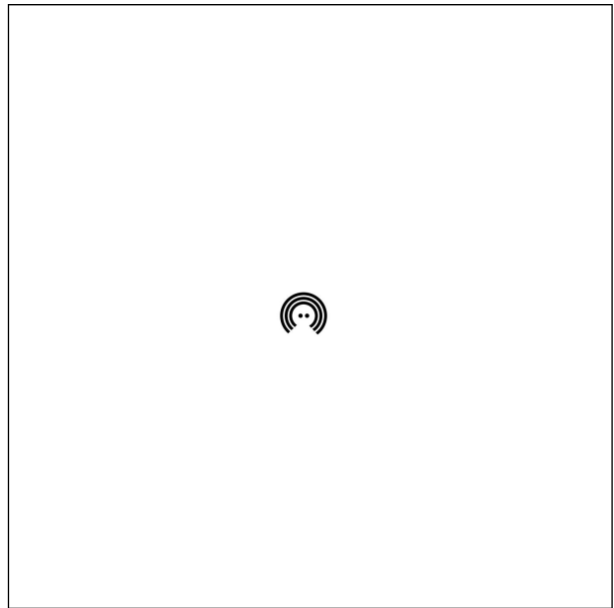

(Reg.Nr. 71158)

(11) Reg.Nr. **71159** (21) Aktenz.: **MU 5071/2023**

(22) Anmeldetag: 2023 05 14

(73) Inhaber:

**Mag. Barbara Maurer MAS**, 1200 Wien, Brigittenau,  
Engerthstraße 56/2/8 (AT)

(72) Schöpfer:

Mag. Barbara Maurer MAS, 1200 Wien, Brigittenau,  
Engerthstraße 56/2/8 (AT)

(51) (54) Klassen; Warenverzeichnis:

Kl. 14-04: **Benutzeroberflächen für Software, Bildschirmanzeigen, Grafische Benutzeroberflächen für Computer, Grafische Benutzeroberflächen für Fernsehgeräte, Grafische Benutzerschnittstellen für erweiterte Realität (zur Darstellung auf Bildschirmen), Grafische Symbole für die Bildschirmanzeige , Grafische Zeichen für Bildschirme, Icons, Icons (für Computer), Icons für Mobiltelefone**

(57) Beschreibung vorgelegt

(28) Anzahl der vorgelegten Musterabbildungen: 1

(55) Abbildung (schwarzweiß):

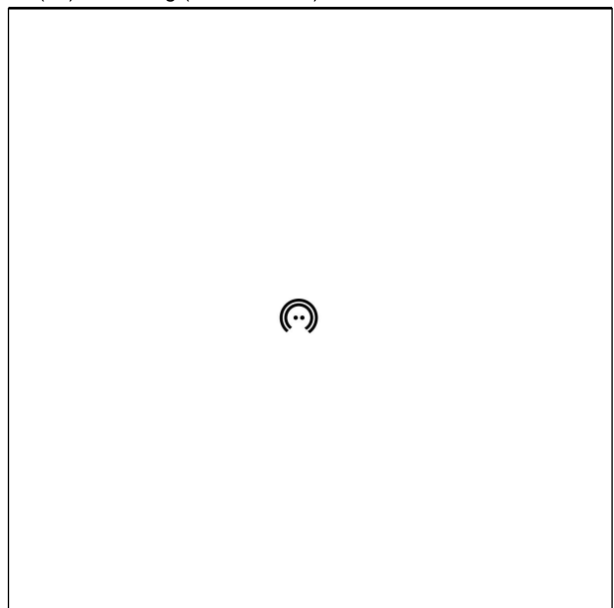

(Reg.Nr. 71159)

(11) Reg.Nr. **71160** (21) Aktenz.: **MU 5072/2023**

(22) Anmeldetag: 2023 05 14

(73) Inhaber:

**Mag. Barbara Maurer MAS**, 1200 Wien, Brigittenau,  
Engerthstraße 56/2/8 (AT)

(72) Schöpfer:

Mag. Barbara Maurer MAS, 1200 Wien, Brigittenau,  
Engerthstraße 56/2/8 (AT)

(51) (54) Klassen; Warenverzeichnis:

Kl. 14-04: **Benutzeroberflächen für Software,  
Bildschirmanzeigen, Grafische  
Benutzeroberflächen für Computer, Grafische  
Benutzeroberflächen für Fernsehgeräte,  
Grafische Benutzerschnittstellen für erweiterte  
Realität (zur Darstellung auf Bildschirmen),  
Grafische Symbole für die Bildschirmanzeige ,  
Grafische Zeichen für Bildschirme, Icons, Icons  
(für Computer), Icons für Mobiltelefone**

(57) Beschreibung vorgelegt

(28) Anzahl der vorgelegten Musterabbildungen: 1

(55) Abbildung (schwarzweiß):

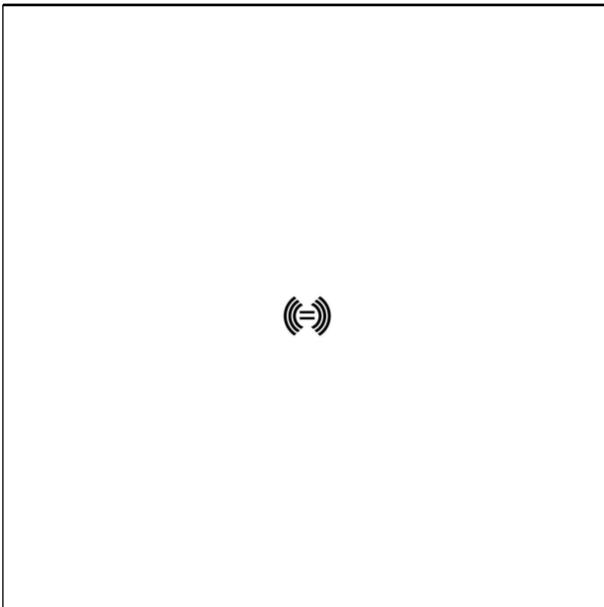

(Reg.Nr. 71160)

(11) Reg.Nr. **71161** (21) Aktenz.: **MU 5073/2023**

(22) Anmeldetag: 2023 05 14

(73) Inhaber:

**Mag. Barbara Maurer MAS**, 1200 Wien, Brigittenau,  
Engerthstraße 56/2/8 (AT)

(72) Schöpfer:

Mag. Barbara Maurer MAS, 1200 Wien, Brigittenau,  
Engerthstraße 56/2/8 (AT)

(51) (54) Klassen; Warenverzeichnis:

Kl. 14-04: **Benutzeroberflächen für Software,  
Bildschirmanzeigen, Grafische  
Benutzeroberflächen für Computer, Grafische  
Benutzeroberflächen für Fernsehgeräte,  
Grafische Benutzerschnittstellen für erweiterte  
Realität (zur Darstellung auf Bildschirmen),  
Grafische Symbole für die Bildschirmanzeige ,  
Grafische Zeichen für Bildschirme, Icons, Icons  
(für Computer), Icons für Mobiltelefone**

(57) Beschreibung vorgelegt

(28) Anzahl der vorgelegten Musterabbildungen: 1

(55) Abbildung (schwarzweiß):

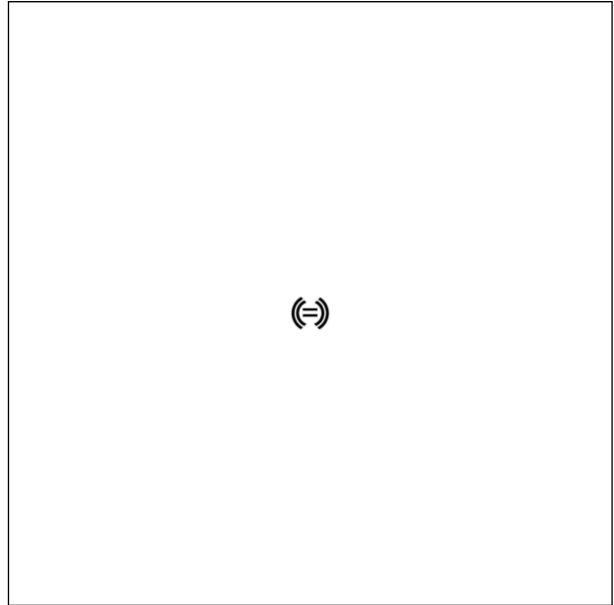

(Reg.Nr. 71161)

(11) Reg.Nr. **71162** (21) Aktenz.: **MU 5074/2023**

(22) Anmeldetag: 2023 05 14

(73) Inhaber:

**Mag. Barbara Maurer MAS**, 1200 Wien, Brigittenau,  
Engerthstraße 56/2/8 (AT)

(72) Schöpfer:

Mag. Barbara Maurer MAS, 1200 Wien, Brigittenau,  
Engerthstraße 56/2/8 (AT)

(51) (54) Klassen; Warenverzeichnis:

Kl. 14-04: **Benutzeroberflächen für Software,  
Bildschirmanzeigen, Grafische  
Benutzeroberflächen für Computer, Grafische  
Benutzeroberflächen für Fernsehgeräte,  
Grafische Benutzerschnittstellen für erweiterte  
Realität (zur Darstellung auf Bildschirmen),  
Grafische Symbole für die Bildschirmanzeige ,  
Grafische Zeichen für Bildschirme, Icons, Icons  
(für Computer), Icons für Mobiltelefone**

(57) Beschreibung vorgelegt

(28) Anzahl der vorgelegten Musterabbildungen: 1

(55) Abbildung (schwarzweiß):

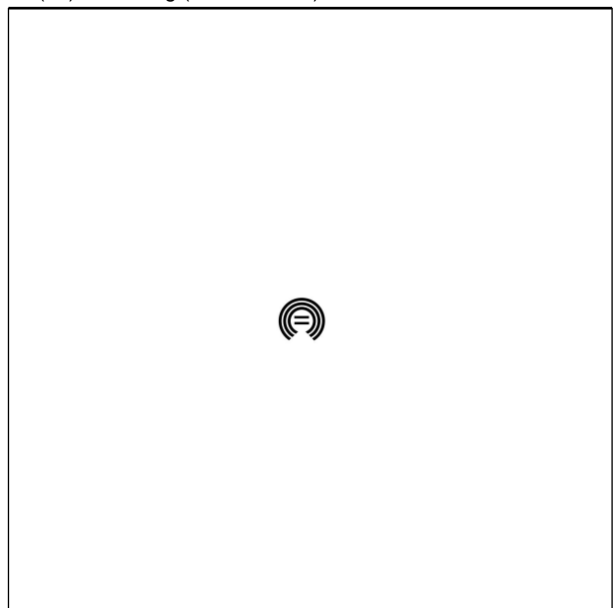

(Reg.Nr. 71162)

(11) Reg.Nr. **71163** (21) Aktenz.: **MU 5075/2023**

(22) Anmeldetag: 2023 05 14

(73) Inhaber:

**Mag. Barbara Maurer MAS**, 1200 Wien, Brigittenau,  
Engerthstraße 56/2/8 (AT)

(72) Schöpfer:

Mag. Barbara Maurer MAS, 1200 Wien, Brigittenau,  
Engerthstraße 56/2/8 (AT)

(51) (54) Klassen; Warenverzeichnis:

Kl. 14-04: **Benutzeroberflächen für Software,  
Bildschirmanzeigen, Grafische  
Benutzeroberflächen für Computer, Grafische  
Benutzeroberflächen für Fernsehgeräte,  
Grafische Benutzerschnittstellen für erweiterte  
Realität (zur Darstellung auf Bildschirmen),  
Grafische Symbole für die Bildschirmanzeige ,  
Grafische Zeichen für Bildschirme, Icons, Icons  
(für Computer), Icons für Mobiltelefone**

(57) Beschreibung vorgelegt

(28) Anzahl der vorgelegten Musterabbildungen: 1

(55) Abbildung (schwarzweiß):

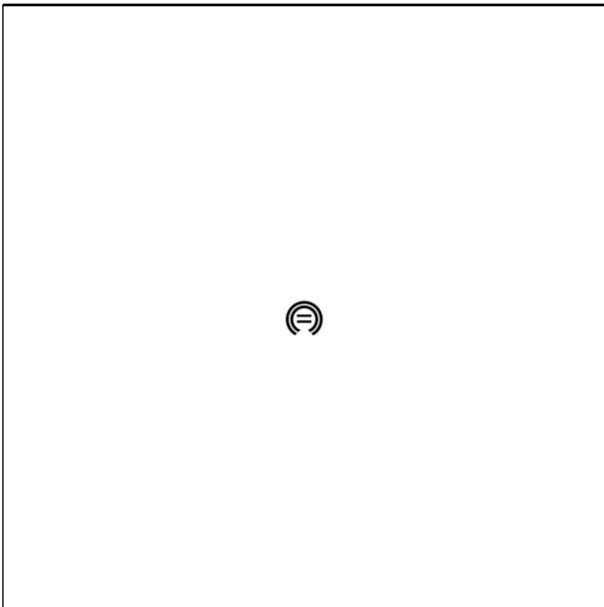

(Reg.Nr. 71163)

(11) Reg.Nr. **71164** (21) Aktenz.: **MU 5076/2023**

(22) Anmeldetag: 2023 05 14

(73) Inhaber:

**Mag. Barbara Maurer MAS**, 1200 Wien, Brigittenau,  
Engerthstraße 56/2/8 (AT)

(72) Schöpfer:

Mag. Barbara Maurer MAS, 1200 Wien, Brigittenau,  
Engerthstraße 56/2/8 (AT)

(51) (54) Klassen; Warenverzeichnis:

Kl. 14-04: **Benutzeroberflächen für Software,  
Bildschirmanzeigen, Grafische  
Benutzeroberflächen für Computer, Grafische  
Benutzeroberflächen für Fernsehgeräte,  
Grafische Benutzerschnittstellen für erweiterte  
Realität (zur Darstellung auf Bildschirmen),  
Grafische Symbole für die Bildschirmanzeige ,  
Grafische Zeichen für Bildschirme, Icons, Icons  
(für Computer), Icons für Mobiltelefone**

(57) Beschreibung vorgelegt

(28) Anzahl der vorgelegten Musterabbildungen: 1

(55) Abbildung (schwarzweiß):

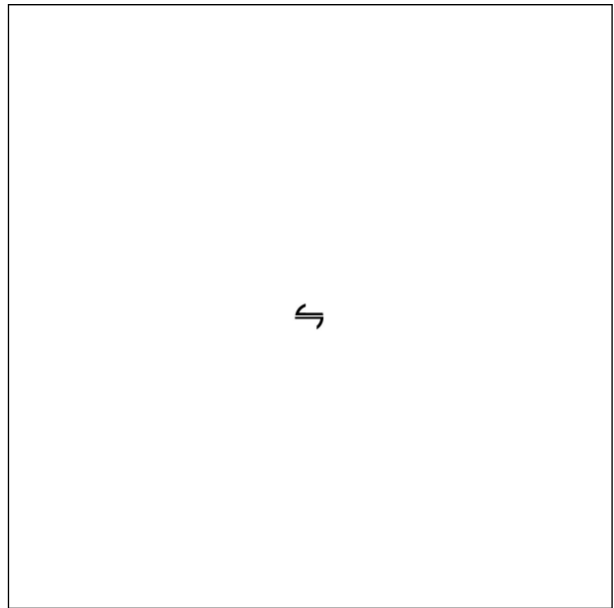

(Reg.Nr. 71164)

(11) Reg.Nr. **71165** (21) Aktenz.: **MU 5077/2023**

(22) Anmeldetag: 2023 05 14

(73) Inhaber:

**Mag. Barbara Maurer MAS**, 1200 Wien, Brigittenau,  
Engerthstraße 56/2/8 (AT)

(72) Schöpfer:

Mag. Barbara Maurer MAS, 1200 Wien, Brigittenau,  
Engerthstraße 56/2/8 (AT)

(51) (54) Klassen; Warenverzeichnis:

Kl. 14-04: **Benutzeroberflächen für Software,  
Bildschirmanzeigen, Grafische  
Benutzeroberflächen für Computer, Grafische  
Benutzeroberflächen für Fernsehgeräte,  
Grafische Benutzerschnittstellen für erweiterte  
Realität (zur Darstellung auf Bildschirmen),  
Grafische Symbole für die Bildschirmanzeige ,  
Grafische Zeichen für Bildschirme, Icons, Icons  
(für Computer), Icons für Mobiltelefone**

(57) Beschreibung vorgelegt

(28) Anzahl der vorgelegten Musterabbildungen: 1

(55) Abbildung (schwarzweiß):

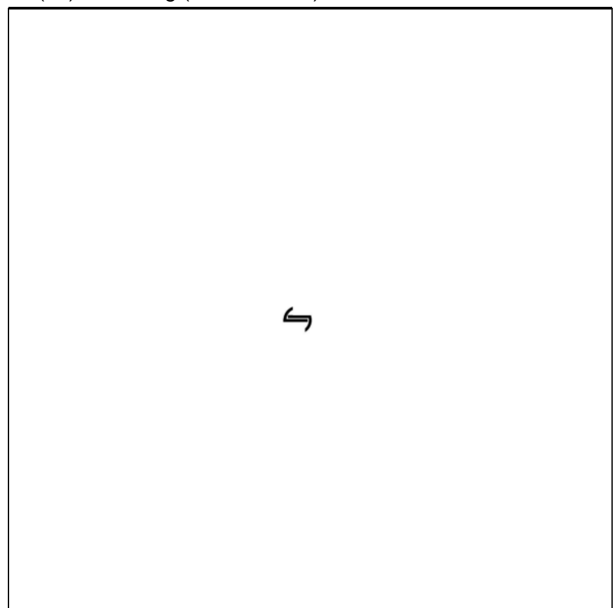

(Reg.Nr. 71165)

(11) Reg.Nr. **71166** (21) Aktenz.: **MU 5081/2023**

(22) Anmeldetag: 2023 05 17

(73) Inhaber:

**Maria Dolecek**, 2305 Pframa, Pframa 69 (AT)

(72) Schöpfer:

Maria Dolecek, 2305 Pframa, Pframa 69 (AT)

(51) (54) Klassen; Warenverzeichnis:

Kl. 30-04: **Halsbänder für Tiere**

(57) Beschreibung vorgelegt

(28) Anzahl der vorgelegten Musterabbildungen: 1

(55) Abbildung (färbig):



(Reg.Nr. 71166)

(11) Reg.Nr. **71167** (21) Aktenz.: **MU 5082/2023**

(22) Anmeldetag: 2023 05 17

(73) Inhaber:

**Maria Dolecek**, 2305 Pframa, Pframa 69 (AT)

(72) Schöpfer:

Maria Dolecek, 2305 Pframa, Pframa 69 (AT)

(51) (54) Klassen; Warenverzeichnis:

Kl. 30-04: **Halsbänder für Tiere**

(57) Beschreibung vorgelegt

(28) Anzahl der vorgelegten Musterabbildungen: 3

(55) Abbildung (färbig):



(Reg.Nr. 71167)

(11) Reg.Nr. **71168** (21) Aktenz.: **MU 5083/2023**

(22) Anmeldetag: 2023 05 17

(73) Inhaber:

**Maria Dolecek**, 2305 Pframa, Pframa 69 (AT)

(72) Schöpfer:

Maria Dolecek, 2305 Pframa, Pframa 69 (AT)

(51) (54) Klassen; Warenverzeichnis:

Kl. 30-04: **Halsbänder für Tiere**

(57) Beschreibung vorgelegt

(28) Anzahl der vorgelegten Musterabbildungen: 1

(55) Abbildung (färbig):



(Reg.Nr. 71168)

(11) Reg.Nr. **71169** (21) Aktenz.: **MU 5084/2023**

(22) Anmeldetag: 2023 05 18

(73) Inhaber:

**Marco Ringel**, 54316 Pluwig, In der Karlwies 44 (DE)

**Christoph Ludwig**, 54316 Pluwig, In der Karlwies 44 (DE)

(74) Vertreter:

Zustellbevollmächtigte Silvia Streicher, 3343 Hollenstein an der Ybbs, Dorf 17 (AT)  
(72) Schöpfer:

Marco Ringel, 54316 Pluwig, In der Karlwies 44 (DE)  
(51) (54) Klassen; Warenverzeichnis:

Kl. 19-02: **Reißzwecken, Drucksachen (einschließlich Reklamematerial), Karteikarten**

Kl. 19-08: **Reißzwecken, Drucksachen (einschließlich Reklamematerial), Karteikarten**

(28) Anzahl der vorgelegten Musterabbildungen: 2  
(55) Abbildung (färbig):



(Reg.Nr. 71169)

(11) Reg.Nr. **71170** (21) Aktenz.: **MU 5085/2023**

(22) Anmeldetag: 2023 05 19

(73) Inhaber:

**Dipl.-Ing. (FH) Miriam Sylvana Lieselotte Auer M.A.**, 2253 Weikendorf, Kirchensteig 1 (AT)

(72) Schöpfer:

Dipl.-Ing. (FH) Miriam Sylvana Lieselotte Auer M.A., 2253 Weikendorf, Kirchensteig 1 (AT)

(51) (54) Klassen; Warenverzeichnis:

Kl. 11-02: **Skulpturen, Wandschmuck, Gartendekoration, Tischschmuck, Mobiles [Dekoration], Wandverzierungen**

(28) Anzahl der vorgelegten Musterabbildungen: 10

(55) Abbildung (färbig):



(Reg.Nr. 71170)

(11) Reg.Nr. **71171**

(21) Aktenz.: **MU 5086/2023**

(22) Anmeldetag: 2023 05 19

(73) Inhaber:

**Dipl.-Ing. (FH) Miriam Sylvana Lieselotte Auer M.A.**, 2253 Weikendorf, Kirchensteig 1 (AT)

(72) Schöpfer:

Dipl.-Ing. (FH) Miriam Sylvana Lieselotte Auer M.A., 2253 Weikendorf, Kirchensteig 1 (AT)

(51) (54) Klassen; Warenverzeichnis:

Kl. 11-02: **Skulpturen, Wandschmuck, Gartendekoration, Tischschmuck, Mobiles [Dekoration], Wandverzierungen**

(57) Beschreibung vorgelegt

(28) Anzahl der vorgelegten Musterabbildungen: 10

(55) Abbildung (schwarzweiß):



(Reg.Nr. 71171)

(11) Reg.Nr. **71172**

(21) Aktenz.: **MU 5087/2023**

(22) Anmeldetag: 2023 05 19

(73) Inhaber:

**Dipl.-Ing. (FH) Miriam Sylvana Lieselotte Auer M.A., 2253**  
Weikendorf, Kirchensteig 1 (AT)  
(72) Schöpfer:

Dipl.-Ing. (FH) Miriam Sylvana Lieselotte Auer M.A., 2253  
Weikendorf, Kirchensteig 1 (AT)  
(51) (54) Klassen; Warenverzeichnis:

Kl. 11-02: **Skulpturen, Statuen, Gartendekoration, Mobiles**  
**[Dekoration]**

(57) Beschreibung vorgelegt

(28) Anzahl der vorgelegten Musterabbildungen: 10

(55) Abbildung (färbig):



(Reg.Nr. 71172)

(11) Reg.Nr. **71173** (21) Aktenz.: **MU 5088/2023**  
(22) Anmeldetag: 2023 05 19  
(73) Inhaber:

**Dipl.-Ing. (FH) Miriam Sylvana Lieselotte Auer M.A., 2253**  
Weikendorf, Kirchensteig 1 (AT)  
(72) Schöpfer:

Dipl.-Ing. (FH) Miriam Sylvana Lieselotte Auer M.A., 2253  
Weikendorf, Kirchensteig 1 (AT)  
(51) (54) Klassen; Warenverzeichnis:

Kl. 11-02: **Skulpturen, Statuen, Gartendekoration, Mobiles**  
**[Dekoration]**

(57) Beschreibung vorgelegt

(28) Anzahl der vorgelegten Musterabbildungen: 10

(55) Abbildung (schwarzweiß):



(Reg.Nr. 71173)

(11) Reg.Nr. **71174** (21) Aktenz.: **MU 5089/2023**  
(22) Anmeldetag: 2023 05 19  
(73) Inhaber:

**Dipl.-Ing. (FH) Miriam Sylvana Lieselotte Auer M.A., 2253**  
Weikendorf, Kirchensteig 1 (AT)  
(72) Schöpfer:

Dipl.-Ing. (FH) Miriam Sylvana Lieselotte Auer M.A., 2253  
Weikendorf, Kirchensteig 1 (AT)  
(51) (54) Klassen; Warenverzeichnis:

Kl. 11-02: **Skulpturen, Gartendekoration, Mobiles**  
**[Dekoration], Tischschmuck**

(57) Beschreibung vorgelegt

(28) Anzahl der vorgelegten Musterabbildungen: 10

(55) Abbildung (schwarzweiß):

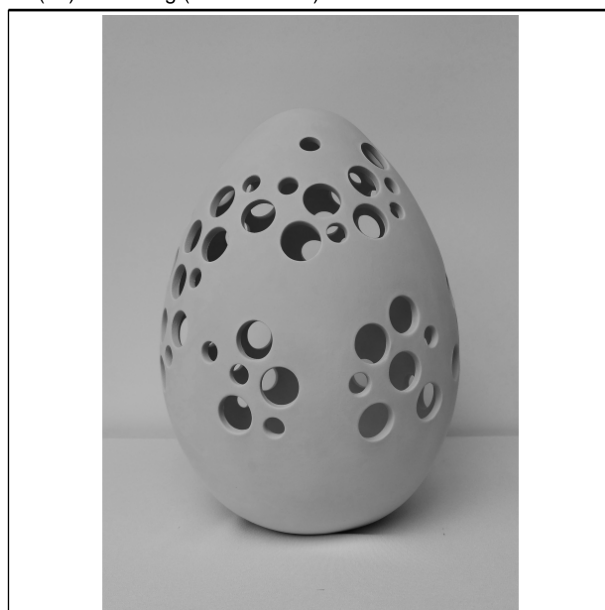

(Reg.Nr. 71174)

(11) Reg.Nr. **71175** (21) Aktenz.: **MU 5090/2023**  
(22) Anmeldetag: 2023 05 19  
(73) Inhaber:

**Dipl.-Ing. (FH) Miriam Sylvana Lieselotte Auer M.A., 2253**  
Weikendorf, Kirchensteig 1 (AT)

(72) Schöpfer:

Dipl.-Ing. (FH) Miriam Sylvana Lieselotte Auer M.A., 2253  
Weikendorf, Kirchensteig 1 (AT)

(51) (54) Klassen; Warenverzeichnis:

Kl. 11-02: **Skulpturen, Gartendekoration, Tischschmuck,  
Mobiles [Dekoration]**

(57) Beschreibung vorgelegt

(28) Anzahl der vorgelegten Musterabbildungen: 10

(55) Abbildung (schwarzweiß):



(Reg.Nr. 71175)

(11) Reg.Nr. **71176** (21) Aktenz.: **MU 5091/2023**

(22) Anmeldetag: 2023 05 19

(73) Inhaber:

**Dipl.-Ing. (FH) Miriam Sylvana Lieselotte Auer M.A.**, 2253  
Weikendorf, Kirchensteig 1 (AT)

(72) Schöpfer:

Dipl.-Ing. (FH) Miriam Sylvana Lieselotte Auer M.A., 2253  
Weikendorf, Kirchensteig 1 (AT)

(51) (54) Klassen; Warenverzeichnis:

Kl. 11-02: **Skulpturen, Mobiles [Dekoration],  
Tischschmuck, Gartendekoration**

(57) Beschreibung vorgelegt

(28) Anzahl der vorgelegten Musterabbildungen: 10

(55) Abbildung (schwarzweiß):



(Reg.Nr. 71176)

(11) Reg.Nr. **71177**

(21) Aktenz.: **MU 18/2023**

(22) Anmeldetag: 2023 05 23

(73) Inhaber:

**Sergey Sukharev**, 1220 Wien, Schiffmühlenstraße 93/5/9 (AT)

(51) (54) Klassen; Warenverzeichnis:

Kl. 10-07: **Ziffernblätter für Uhren**

(28) Anzahl der vorgelegten Musterabbildungen: 1

(55) Abbildung (färbig):



(Reg.Nr. 71177)

(11) Reg.Nr. **71178**

(21) Aktenz.: **MU 19/2023**

(22) Anmeldetag: 2023 05 23

(73) Inhaber:

**Sergey Sukharev**, 1220 Wien, Schiffmühlenstraße 93/5/9 (AT)

(51) (54) Klassen; Warenverzeichnis:

Kl. 10-07: **Ziffernblätter für Uhren**

(28) Anzahl der vorgelegten Musterabbildungen: 1

(55) Abbildung (färbig):

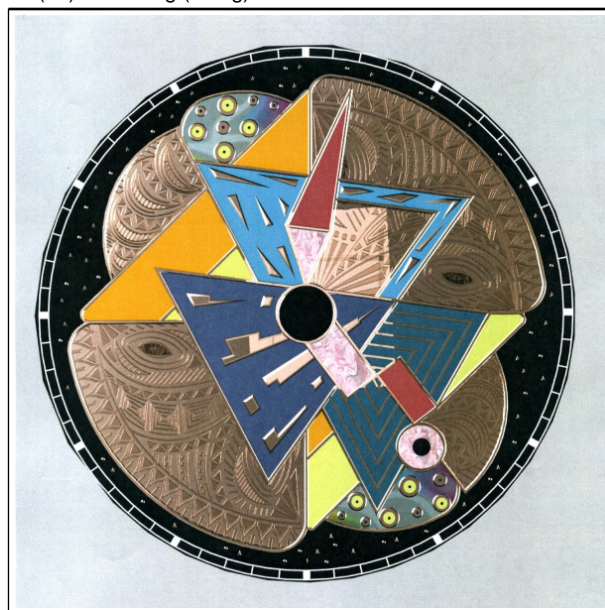

(Reg.Nr. 71178)

(11) Reg.Nr. **71179** (21) Aktenz.: **MU 20/2023**  
(22) Anmeldetag: 2023 05 23  
(73) Inhaber:  
**Sergey Sukharev**, 1220 Wien, Schiffmühlenstraße 93/5/9 (AT)  
(51) (54) Klassen; Warenverzeichnis:  
Kl. 11-02: **Wandschmuck**  
(28) Anzahl der vorgelegten Musterabbildungen: 1  
(55) Abbildung (färbig):

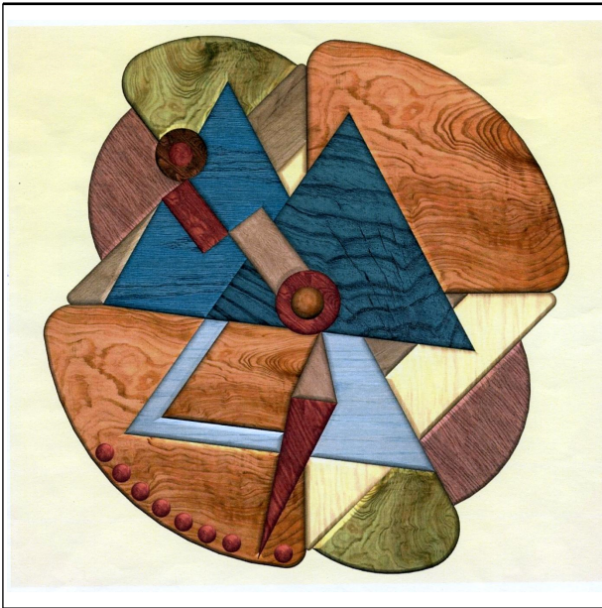

(Reg.Nr. 71179)

(11) Reg.Nr. **71180** (21) Aktenz.: **MU 5102/2023**  
(22) Anmeldetag: 2023 06 15  
(73) Inhaber:  
**Sprossenliebe OG**, 9546 Bad Kleinkirchheim, Mahlerweg 3 (AT)  
(51) (54) Klassen; Warenverzeichnis:  
Kl. 09-03: **Anzuchtbehälter, Behälter für die Pflanzenproduktion, Hydrobehälter, Schale für Keimlinge und Stecklinge**  
Kl. 11-02: **Pflanzschalen, Behälter für den Anbau von Kulturpflanzen**  
(57) Beschreibung vorgelegt  
(28) Anzahl der vorgelegten Musterabbildungen: 8  
(55) Abbildung (schwarzweiß):

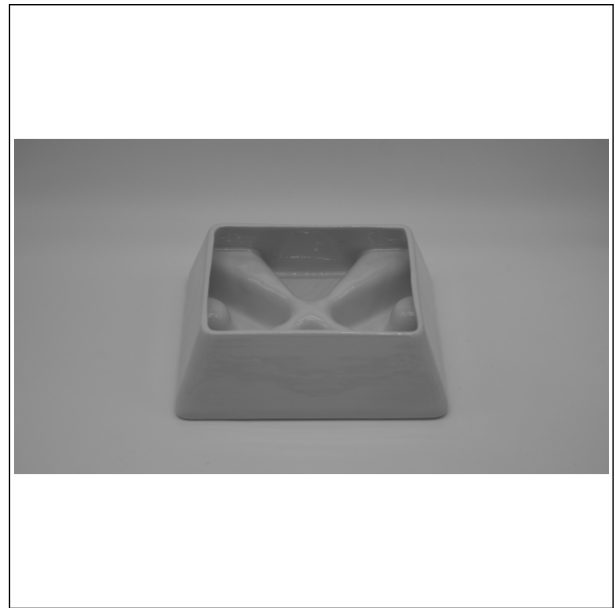

(Reg.Nr. 71180)

(11) Reg.Nr. **71181** (21) Aktenz.: **MU 23/2023**  
(22) Anmeldetag: 2023 06 21  
(73) Inhaber:  
**Johann Stangl**, 7521 Bildein, Hauptstrasse 125 (AT)  
(72) Schöpfer:  
Johann Stangl, 7521 Bildein, Hauptstrasse 125 (AT)  
(51) (54) Klassen; Warenverzeichnis:  
Kl. 06-03: **Verkaufs- und Präsentationstisch**  
(57) Beschreibung vorgelegt  
(28) Anzahl der vorgelegten Musterabbildungen: 3  
(55) Abbildung (schwarzweiß):

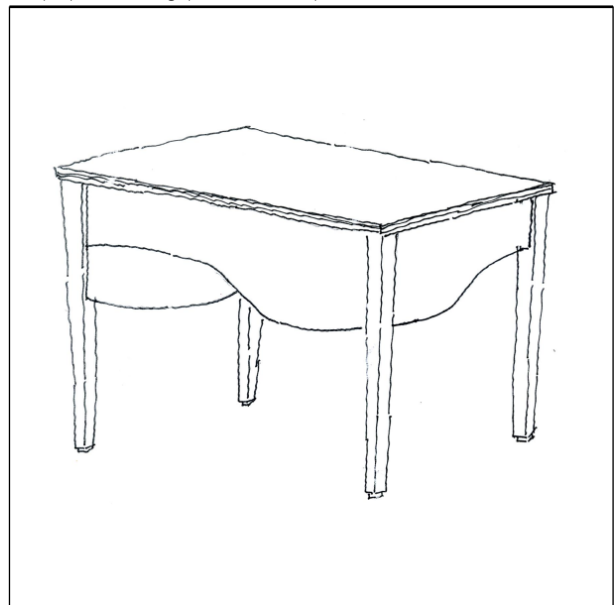

(Reg.Nr. 71181)

**Firmenwortlautänderung**

in:

ALDI SÜD Kommanditgesellschaft, 5020 Salzburg (AT)

---

## Erlöschen

wegen Nichtzahlung der Erneuerungsgebühr:

---

|        |        |        |        |        |
|--------|--------|--------|--------|--------|
| 052450 | 052451 | 052452 | 052453 | 052454 |
| 052455 | 052460 | 052461 | 052462 | 052572 |
| 052878 | 053110 | 053111 | 053283 | 060973 |
| 060974 | 060975 | 065355 | 065356 | 065357 |
| 065358 | 065360 | 065368 | 065369 | 068778 |
| 068779 | 068780 | 068781 | 068782 | 068783 |
| 068784 | 068817 | 068818 | 068819 | 068820 |
| 068821 | 068822 | 068823 | 068824 | 068825 |
| 068826 | 068827 | 068828 | 068880 | 068882 |
| 068883 | 068884 | 068885 | 068886 | 068887 |
| 068922 | 068923 | 068924 | 068925 | 068926 |
| 068927 | 068928 | 068929 | 068938 | 068939 |
| 068940 | 068941 | 068942 | 068943 | 068944 |
| 068945 | 068946 | 068947 | 068948 |        |

---

## Erlöschen

wegen Zeitablauf:

---

|        |        |        |        |        |
|--------|--------|--------|--------|--------|
| 031301 | 031475 | 031732 | 032626 | 032627 |
|--------|--------|--------|--------|--------|

# ÖSTERREICHISCHER MUSTERANZEIGER

---



österreichisches  
patentamt

Wien, 20. August 2023 / Nr. 8

Erscheint am 20. jedes Monats

Redaktion, Verwaltung und Verlag  
im Österreichischen Patentamt  
Wien XX., Dresdner Straße 87  
Postanschrift: Postfach 95  
1200 Wien

---

## Inhalt

- **Registrierungen (71182 bis 71210)**
- **Firmenwortlautänderungen**
- **Erlöschen**

---

## Bemerkungen:

Der Schutzbeginn stimmt mit dem Tag der Veröffentlichung und Registrierung des Musters überein.

Die Schutzdauer beträgt fünf Jahre beginnend mit dem Tag der Anmeldung und kann durch rechtzeitige Erneuerung viermal um je fünf Jahre verlängert werden.

Der Musteranmelder kann bis zu zehn verschiedene Musterabbildungen vorlegen. Veröffentlicht wird nur die hierfür vom Anmelder bzw. vom Patentamt ausgewählte Abbildung in schwarzweiß, wobei angegeben ist, ob diese Abbildung farbig oder schwarzweiß vorgelegt wurde.

Die jeweils neben den bibliographischen Daten stehenden Zahlen entsprechen dem WIPO-Standard St. 80 und dienen der zusätzlichen Kennzeichnung dieser Daten.

Kl. = Klasse nach der Klasseneinteilung des Abkommens von Locarno zur Errichtung einer internationalen Klassifikation für gewerbliche Muster und Modelle, BGBl.Nr. 496/1990.

---

| <u>Ländercode</u> |  |            |   |        |   |
|-------------------|--|------------|---|--------|---|
|                   | CZ   | TSCHECHIEN | IL  | ISRAEL |   |
| AD                | ANDORRA  | DD         | DDR (ALT)   | IM     | ISLE OF MAN   |
| AE                | VEREINIGTE ARABISCHE EMIRATE                                       | DE         | DEUTSCHLAND   | IN     | INDIEN  |
| AF                | AFGHANISTAN  | DJ         | DSCHIBUTI   | IQ     | IRAK  |
| AG                | ANTIGUA UND BARBUDA  | DK         | DÄNEMARK  | IR     | IRAN  |
| AI                | ANGUILLA   | DM         | DOMINICA  | IS     | ISLAND  |
| AL                | ALBANIEN   | DO         | DOMINIKANISCHE REPUBLIK   | IT     | ITALIEN   |
| AM                | ARMENIEN   | DZ         | ALGERIEN  | JE     | JERSEY  |
| AN                | NIEDERLÄNDISCHE ANTILLEN   | EA         | EURASISCHE PATENTORGANISATION (EAPO)                                    | JM     | JAMAICA   |
| AO                | ANGOLA   | EC         | ECUADOR   | JO     | JORDANIEN   |
| AP                | AFRIKANISCHE REGIONALE ORGANISATION FÜR GEISTIGES EIGENTUM (ARIPO) | EE         | ESTLAND   | JP     | JAPAN   |
| AR                | ARGENTINIEN  | EG         | ÄGYPTEN   | KE     | KENIA   |
| AS                | AMERIKANISCH-SAMOA   | EH         | WEST SAHARA   | KG     | KIRGISISTAN   |
| AT                | ÖSTERREICH   | EM         | AMT DER EUROPÄISCHEN UNION FÜR GEISTIGES EIGENTUM (EUIPO)               | KH     | KAMBODSCHA  |
| AU                | AUSTRALIEN   | EP         | EUROPÄISCHES PATENTAMT  | KI     | KIRIBATI  |
| AW                | ARUBA  | ER         | ERITREA   | KM     | KOMOREN   |
| AZ                | ASERBAIDSCHAN  | ES         | SPANIEN   | KN     | ST. KITTS UND NEVIS                                     |
| BA                | BOSNIEN UND HERZEGOWINA  | ET         | ÄTHIOPIEN   | KP     | DEMOKRATISCHE VOLKSREPUBLIK KOREA                       |
| BB                | BARBADOS   | EU         | Europäische Union   | KR     | KOREA   |
| BD                | BANGLADESCH  | FI         | FINNLAND  | KW     | KUWAIT  |
| BE                | BELGIEN  | FJ         | FIDSCHI   | KY     | KAIMANINSELN (CAYMAN ISLANDS)                           |
| BF                | BURKINA FASO   | FK         | FALKLAND INSELN (MALWINEN)  | KZ     | KASACHSTAN  |
| BG                | BULGARIEN  | FO         | FÄRÖER INSELN   | LA     | LAOS  |
| BH                | BAHRAIN  | FR         | FRANKREICH  | LB     | LIBANON   |
| BI                | BURUNDI  | GA         | GABUN   | LC     | SANTA LUCIA   |
| BJ                | BENIN  | GB         | VEREINIGTES KÖNIGREICH  | LI     | LIECHTENSTEIN   |
| BM                | BERMUDA  | GC         | PATENTAMT DES KOOPERATIONSRATS DER ARABISCHEN STAATEN DES GOLFES (GCC)  | LK     | SRI LANKA   |
| BN                | BRUNEI DARUSSALAM  | GD         | GRENADA   | LR     | LIBERIA   |
| BO                | BOLIVIEN, PLURINATIONALER STAAT                                    | GE         | GEORGIEN  | LS     | LESOTHO   |
| BQ                | BONAIRE, SANKT EUSTATIUS UND SABA                                  | GG         | GUERNSEY  | LT     | LITAUEN   |
| BR                | BRASILIEN  | GH         | GHANA   | LU     | LUXEMBURG   |
| BS                | BAHAMAS  | GI         | GIBRALTAR   | LV     | LETTLAND  |
| BT                | BHUTAN   | GL         | GRÖNLAND  | LY     | LYBIEN  |
| BV                | BOUVETINSEL  | GM         | GAMBIA  | MA     | MAROKKO   |
| BW                | BOTSWANA   | GN         | GUINEA  | MC     | MONACO  |
| BX                | BENELUX MARKENAMT (BOIP)   | GP         | GUADELOUPE  | MD     | MOLDAU  |
| BY                | BELARUS (WEIßRUSSLAND)   | GQ         | ÄQUATORIALGUINEA  | ME     | MONTENEGRO  |
| BZ                | BELIZE   | GR         | GRIECHENLAND  | MG     | MADAGASKAR  |
| CA                | KANADA   | GS         | SÜDGEORGIEN UND DIE SÜDLICHEN SANDWICHINSELN                            | MH     | MARSHALL INSELN   |
| CD                | DEMOKRATISCHE REPUBLIK KONGO                                       | GT         | GUATEMALA   | MK     | MAZEDONIEN  |
| CF                | ZENTRALAFRIKANISCHE REPUBLIK                                       | GU         | GUAM  | ML     | MALI  |
| CG                | KONGO  | GW         | GUINEA-BISSAU   | MM     | MYANMAR   |
| CH                | SCHWEIZ  | GY         | GUYANA  | MN     | MONGOLEI  |
| CI                | ELFENBEINKÜSTE   | HK         | HONGKONG (VERWALTUNG DER VOLKSREPUBLIK CHINA)                           | MO     | MACAO   |
| CK                | COOK-INSELN  | HN         | HONDURAS  | MP     | NÖRDLICHE MARIANEN                                      |
| CL                | CHILE  | HR         | KROATIEN  | MR     | MAURETANIEN   |
| CM                | KAMERUN  | HT         | HAITI   | MS     | MONTSERRAT  |
| CN                | CHINA  | HU         | UNGARN  | MT     | MALTA   |
| CO                | KOLUMBIEN  | IB         | INTERNATIONALES BÜRO DER WELTORGANISATION FÜR GEISTIGES EIGENTUM (WIPO) | MU     | MAURITIUS   |
| CR                | COSTA RICA   | ID         | INDONESIEN  | MV     | MALEDIVEN   |
| CS                | TSCHECHISCHE UND SLOWAKISCHE FÖD. REP./CSFR                        | IE         | IRLAND  | MW     | MALAWI  |
| CU                | KUBA   |            |   | MX     | MEXIKO  |
| CV                | KAP VERDE  |            |   | MY     | MALAYSIEN   |
| CW                | CURAÇAO  |            |   | MZ     | MOZAMBIQUE  |
| CY                | ZYPERN   |            |   | NA     | NAMIBIEN  |
|                   |  |            |   | NC     | NEU KALEDONIEN  |
|                   |  |            |   | NE     | NIGER   |
|                   |  |            |   | NG     | NIGERIEN  |
|                   |  |            |   | NI     | NICARAGUA   |
|                   |  |            |   | NL     | NIEDERLANDE   |
|                   |  |            |   | NO     | NORWEGEN  |
|                   |  |            |   | NP     | NEPAL   |
|                   |  |            |   | NR     | NAURU   |
|                   |  |            |   | NZ     | NEUSEELAND  |
|                   |  |            |   | OA     | AFRIKANISCHE ORGANISATION FÜR GEISTIGES EIGENTUM (OAPI) |
|                   |  |            |   | OM     | OMAN  |
|                   |  |            |   | PA     | PANAMA  |
|                   |  |            |   | PE     | PERU  |
|                   |  |            |   | PF     | FRANZÖSISCH POLYNESIEN                                  |
|                   |  |            |   | PG     | PAPUA NEUGUINEA   |
|                   |  |            |   | PH     | PHILIPPINEN   |
|                   |  |            |   | PK     | PAKISTAN  |
|                   |  |            |   | PL     | POLEN   |
|                   |  |            |   | PR     | PUERTO RICO   |
|                   |  |            |   | PT     | PORTUGAL  |
|                   |  |            |   | PW     | PALAU   |
|                   |  |            |   | PY     | PARAGUAY  |
|                   |  |            |   | QA     | KATAR   |
|                   |  |            |   | RE     | REUNION   |
|                   |  |            |   | RO     | RUMÄNIEN  |
|                   |  |            |   | RS     | SERBIEN   |
|                   |  |            |   | RU     | RUSSISCHE FÖDERATION                                    |
|                   |  |            |   | RW     | RUANDA  |
|                   |  |            |   | SA     | SAUDIARABIEN  |
|                   |  |            |   | SB     | SALOMONEN   |
|                   |  |            |   | SC     | SEYCHELLEN  |
|                   |  |            |   | SD     | SUDAN   |
|                   |  |            |   | SE     | SCHWEDEN  |
|                   |  |            |   | SG     | SINGAPUR  |
|                   |  |            |   | SH     | SANKT HELENA, ASCENSION UND TRISTAN DA CUNHA            |
|                   |  |            |   | SI     | SLOWENIEN   |
|                   |  |            |   | SK     | SLOWAKEI  |
|                   |  |            |   | SL     | SIERRA LEONE  |
|                   |  |            |   | SM     | SAN MARINO  |
|                   |  |            |   | SN     | SENEGAL   |
|                   |  |            |   | SO     | SOMALIA   |
|                   |  |            |   | SR     | SURINAM   |
|                   |  |            |   | SS     | SÜDSUDAN  |
|                   |  |            |   | ST     | SÃO TOMÉ UND PRÍNCIPE                                   |
|                   |  |            |   | SU     | SOWJETUNION/UDSSR                                       |
|                   |  |            |   | SV     | EL SALVADOR   |
|                   |  |            |   | SX     | ST. MARTIN (NIEDERLÄNDISCHE VERWALTUNG)                 |
|                   |  |            |   | SY     | SYRIEN  |
|                   |  |            |   | SZ     | ESWATINI  |
|                   |  |            |   | TC     | TURKS- UND CAICOSINSELN                                 |
|                   |  |            |   | TD     | TSCHAD  |
|                   |  |            |   | TG     | TOGO  |
|                   |  |            |   | TH     | THAILAND  |
|                   |  |            |   | TJ     | TADSCHIKISTAN   |
|                   |  |            |   | TK     | TOKELAU   |
|                   |  |            |   | TL     | TIMOR-LESTE   |
|                   |  |            |   | TM     | TURKMENISTAN  |
|                   |  |            |   | TN     | TUNESIEN  |
|                   |  |            |   | TO     | TONGA   |
|                   |  |            |   | TR     | TÜRKEI  |
|                   |  |            |   | TT     | TRINIDAD UND TOBAGO                                     |
|                   |  |            |   | TV     | TUVALU  |
|                   |  |            |   | TW     | TAIWAN  |
|                   |  |            |   | TZ     | TANSANIA  |
|                   |  |            |   | UA     | UKRAINE   |
|                   |  |            |   | UG     | UGANDA  |
|                   |  |            |   | UM     | UNIONSMARKE   |

US VEREINIGTE STAATEN  
VON AMERIKA  
UY URUGUAY  
UZ USBEKISTAN  
VA VATIKAN  
VC SANKT VINCENT UND  
DIE GRENADINEN  
VE VENEZUELA  
VG JUNGFERN-INSELN  
(BRITISCH)  
VI -- NEU --  
VN VIETNAM  
VU VANUATU  
WF -- NEU --  
WO INTERNATIONALES  
BÜRO DER  
WELTORGANISATION  
FÜR GEISTIGES  
EIGENTUM (WIPO)  
WS SAMOA  
XN NORDISCHES PATENT  
INSTITUT (NPI)  
YE JEMEN  
YU JUGOSLAWIEN/SFRJ  
ZA SÜDAFRIKA  
ZM SAMBIA  
ZW ZIMBABWE

## Registrierungen

Schutzdauerbeginn: 20. August 2023

(11) Reg.Nr. **71182** (21) Aktenz.: **MU 5052/2023**  
(22) Anmeldetag: 2023 05 04  
(30) Priorität:  
2022-11-09 WO DM/226797  
(73) Inhaber:  
**Volvo Truck Corporation**, 40508 Göteborg, c/o Volvo Group  
Business Services, ARSC 2, Avd 24000 (SE)  
(74) Vertreter:  
Puchberger & Partner Patentanwälte, 1010 Wien,  
Reichsratsstraße 13 (AT)  
(72) Schöpfer:  
Paul Daintree, 69720 St. Laurent de Mure, Rue Ferdinand  
Gauthier 8 (FR)  
Vincent Froidevaux, 69800 Saint Priest, rue Henri Maréchal 41  
(FR)  
(51) (54) Klassen; Warenverzeichnis:  
Kl. 12-16: **oberer seitlicher Stoßfänger für Fahrzeuge**  
(57) Beschreibung vorgelegt  
(28) Anzahl der vorgelegten Musterabbildungen: 7  
(55) Abbildung (schwarzweiß):



(Reg.Nr. 71182)

(11) Reg.Nr. **71183** (21) Aktenz.: **MU 5053/2023**  
(22) Anmeldetag: 2023 05 04  
(30) Priorität:  
2022-11-09 WO DM/226797  
(73) Inhaber:  
**Volvo Truck Corporation**, 40508 Göteborg, c/o Volvo Group  
Business Services, ARSC 2, Avd 24000 (SE)  
(74) Vertreter:  
Puchberger & Partner Patentanwälte, 1010 Wien,  
Reichsratsstraße 13 (AT)  
(72) Schöpfer:  
Paul Daintree, 69720 St. Laurent de Mure, Rue Ferdinand  
Gauthier 8 (FR)  
Vincent Froidevaux, 69800 Saint Priest, rue Henri Maréchal 41  
(FR)  
(51) (54) Klassen; Warenverzeichnis:  
Kl. 12-16: **oberer mittlerer Stoßfänger für Fahrzeuge**  
(57) Beschreibung vorgelegt

(28) Anzahl der vorgelegten Musterabbildungen: 7  
(55) Abbildung (schwarzweiß):



(Reg.Nr. 71183)

(11) Reg.Nr. **71184** (21) Aktenz.: **MU 5054/2023**  
(22) Anmeldetag: 2023 05 04  
(30) Priorität:  
2022-11-09 WO DM/226797  
(73) Inhaber:  
**Volvo Truck Corporation**, 40508 Göteborg, c/o Volvo Group  
Business Services, ARSC 2, Avd 24000 (SE)  
(74) Vertreter:  
Puchberger & Partner Patentanwälte, 1010 Wien,  
Reichsratsstraße 13 (AT)  
(72) Schöpfer:  
Paul Daintree, 69720 St. Laurent de Mure, Rue Ferdinand  
Gauthier 8 (FR)  
Vincent Froidevaux, 69800 Saint Priest, rue Henri Maréchal 41  
(FR)  
(51) (54) Klassen; Warenverzeichnis:  
Kl. 12-16: **lange linke Außenverkleidungen für Fahrzeuge**  
(57) Beschreibung vorgelegt  
(28) Anzahl der vorgelegten Musterabbildungen: 7  
(55) Abbildung (schwarzweiß):

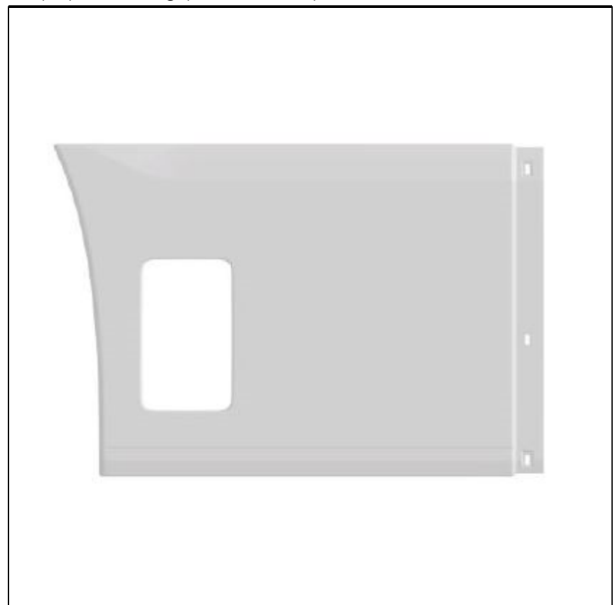

(Reg.Nr. 71184)

(11) Reg.Nr. **71185** (21) Aktenz.: **MU 5055/2023**

(22) Anmeldetag: 2023 05 04

(30) Priorität:

2022-11-09 WO DM/226797

(73) Inhaber:

**Volvo Truck Corporation**, 40508 Göteborg, c/o Volvo Group  
Business Services, ARSC 2, Avd 24000 (SE)

(74) Vertreter:

Puchberger & Partner Patentanwälte, 1010 Wien,  
Reichsratsstraße 13 (AT)

(72) Schöpfer:

Paul Daintree, 69720 St. Laurent de Mure, Rue Ferdinand  
Gauthier 8 (FR)  
Vincent Froidevaux, 69800 Saint Priest, rue Henri Maréchal 41  
(FR)

(51) (54) Klassen; Warenverzeichnis:

Kl. 12-16: **lange rechte Außenverkleidungen für Fahrzeuge**

(57) Beschreibung vorgelegt

(28) Anzahl der vorgelegten Musterabbildungen: 7

(55) Abbildung (schwarzweiß):

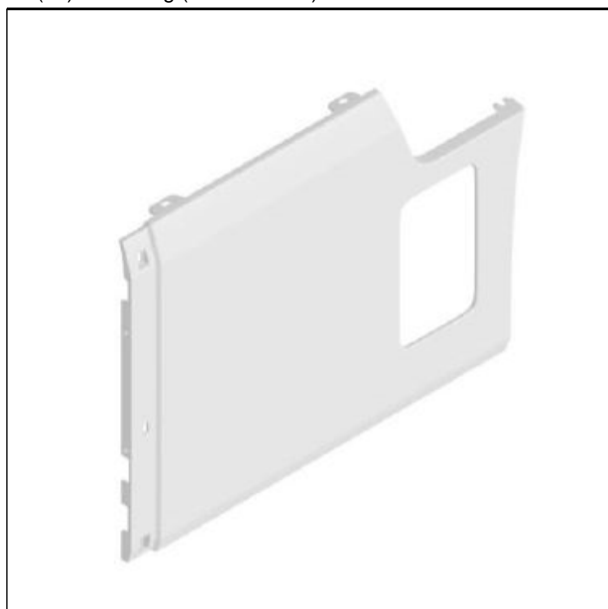

(Reg.Nr. 71185)

(11) Reg.Nr. **71186** (21) Aktenz.: **MU 5056/2023**

(22) Anmeldetag: 2023 05 04

(30) Priorität:

2022-11-09 WO DM/226797

(73) Inhaber:

**Volvo Truck Corporation**, 40508 Göteborg, c/o Volvo Group  
Business Services, ARSC 2, Avd 24000 (SE)

(74) Vertreter:

Puchberger & Partner Patentanwälte, 1010 Wien,  
Reichsratsstraße 13 (AT)

(72) Schöpfer:

Paul Daintree, 69720 St. Laurent de Mure, Rue Ferdinand  
Gauthier 8 (FR)  
Vincent Froidevaux, 69800 Saint Priest, rue Henri Maréchal 41  
(FR)

(51) (54) Klassen; Warenverzeichnis:

Kl. 12-16: **kurze linke Außenverkleidungen für Fahrzeuge**

(57) Beschreibung vorgelegt

(28) Anzahl der vorgelegten Musterabbildungen: 7

(55) Abbildung (schwarzweiß):



(Reg.Nr. 71186)

(11) Reg.Nr. **71187** (21) Aktenz.: **MU 5057/2023**

(22) Anmeldetag: 2023 05 04

(30) Priorität:

2022-11-09 WO DM/226797

(73) Inhaber:

**Volvo Truck Corporation**, 40508 Göteborg, c/o Volvo Group  
Business Services, ARSC 2, Avd 24000 (SE)

(74) Vertreter:

Puchberger & Partner Patentanwälte, 1010 Wien,  
Reichsratsstraße 13 (AT)

(72) Schöpfer:

Paul Daintree, 69720 St. Laurent de Mure, Rue Ferdinand  
Gauthier 8 (FR)  
Vincent Froidevaux, 69800 Saint Priest, rue Henri Maréchal 41  
(FR)

(51) (54) Klassen; Warenverzeichnis:

Kl. 12-16: **kurze rechte Außenverkleidungen für Fahrzeuge**

(57) Beschreibung vorgelegt

(28) Anzahl der vorgelegten Musterabbildungen: 7

(55) Abbildung (schwarzweiß):



(Reg.Nr. 71187)

(11) Reg.Nr. **71188** (21) Aktenz.: **MU 5058/2023**

(22) Anmeldetag: 2023 05 04

(30) Priorität:

2022-11-09 WO DM/226797

(73) Inhaber:

**Volvo Truck Corporation**, 40508 Göteborg, c/o Volvo Group  
Business Services, ARSC 2, Avd 24000 (SE)

(74) Vertreter:

Puchberger & Partner Patentanwälte, 1010 Wien,  
Reichsratsstraße 13 (AT)

(72) Schöpfer:

Paul Daintree, 69720 St. Laurent de Mure, Rue Ferdinand  
Gauthier 8 (FR)  
Vincent Froidevaux, 69800 Saint Priest, rue Henri Maréchal 41  
(FR)

(51) (54) Klassen; Warenverzeichnis:

Kl. 12-16: **linke Außenverkleidungen für Zugmaschinen**

(57) Beschreibung vorgelegt

(28) Anzahl der vorgelegten Musterabbildungen: 7

(55) Abbildung (schwarzweiß):

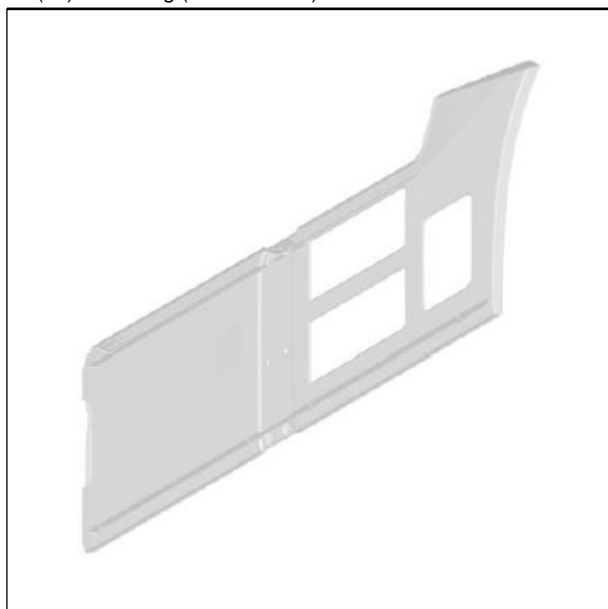

(Reg.Nr. 71188)

(11) Reg.Nr. **71189** (21) Aktenz.: **MU 5059/2023**

(22) Anmeldetag: 2023 05 04

(30) Priorität:

2022-11-09 WO DM/226797

(73) Inhaber:

**Volvo Truck Corporation**, 40508 Göteborg, c/o Volvo Group  
Business Services, ARSC 2, Avd 24000 (SE)

(74) Vertreter:

Puchberger & Partner Patentanwälte, 1010 Wien,  
Reichsratsstraße 13 (AT)

(72) Schöpfer:

Paul Daintree, 69720 St. Laurent de Mure, Rue Ferdinand  
Gauthier 8 (FR)  
Vincent Froidevaux, 69800 Saint Priest, rue Henri Maréchal 41  
(FR)

(51) (54) Klassen; Warenverzeichnis:

Kl. 12-16: **Lufteinlassgitter für Fahrzeuge**

(57) Beschreibung vorgelegt

(28) Anzahl der vorgelegten Musterabbildungen: 7

(55) Abbildung (schwarzweiß):

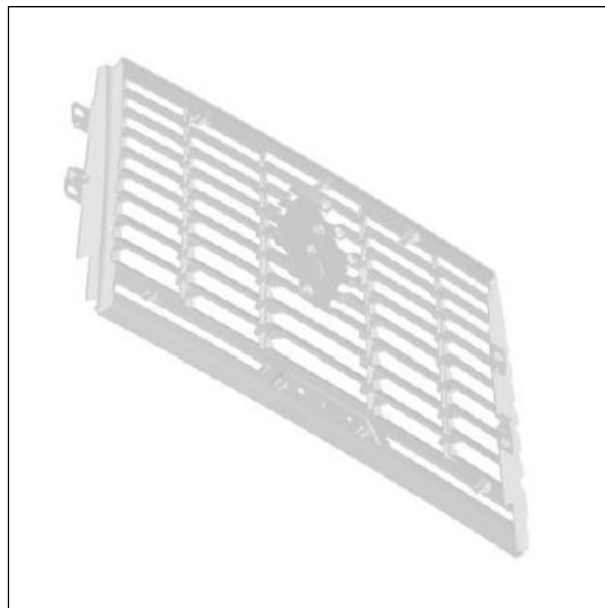

(Reg.Nr. 71189)

(11) Reg.Nr. **71190** (21) Aktenz.: **MU 5060/2023**

(22) Anmeldetag: 2023 05 04

(30) Priorität:

2022-11-09 WO DM/226797

(73) Inhaber:

**Volvo Truck Corporation**, 40508 Göteborg, c/o Volvo Group  
Business Services, ARSC 2, Avd 24000 (SE)

(74) Vertreter:

Puchberger & Partner Patentanwälte, 1010 Wien,  
Reichsratsstraße 13 (AT)

(72) Schöpfer:

Paul Daintree, 69720 St. Laurent de Mure, Rue Ferdinand  
Gauthier 8 (FR)  
Vincent Froidevaux, 69800 Saint Priest, rue Henri Maréchal 41  
(FR)

(51) (54) Klassen; Warenverzeichnis:

Kl. 12-16: **linke Außenverkleidungsblenden für Fahrzeuge**

(57) Beschreibung vorgelegt

(28) Anzahl der vorgelegten Musterabbildungen: 7

(55) Abbildung (schwarzweiß):

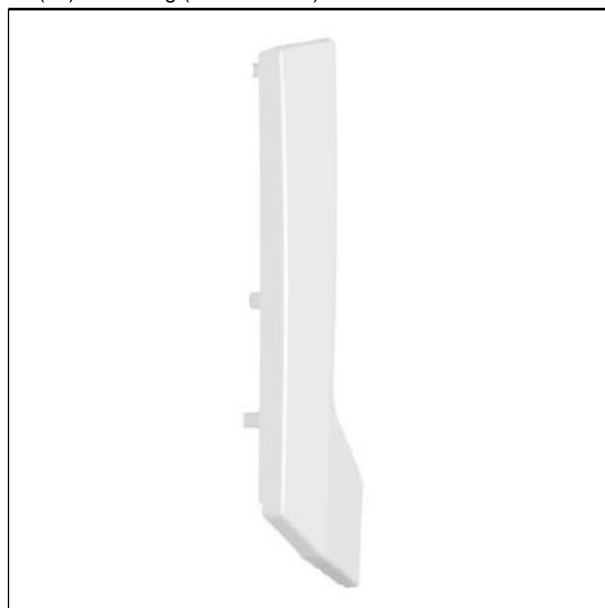

(Reg.Nr. 71190)

(11) Reg.Nr. **71191** (21) Aktenz.: **MU 5061/2023**

(22) Anmeldetag: 2023 05 04

(30) Priorität:

2022-11-09 WO DM/226797

(73) Inhaber:

**Volvo Truck Corporation**, 40508 Göteborg, c/o Volvo Group  
Business Services, ARSC 2, Avd 24000 (SE)

(74) Vertreter:

Puchberger & Partner Patentanwälte, 1010 Wien,  
Reichsratsstraße 13 (AT)

(72) Schöpfer:

Paul Daintree, 69720 St. Laurent de Mure, Rue Ferdinand  
Gauthier 8 (FR)

Vincent Froidevaux, 69800 Saint Priest, rue Henri Maréchal 41  
(FR)

(51) (54) Klassen; Warenverzeichnis:

Kl. 12-16: **unterer Stoßfänger für Fahrzeuge**

(57) Beschreibung vorgelegt

(28) Anzahl der vorgelegten Musterabbildungen: 7

(55) Abbildung (schwarzweiß):

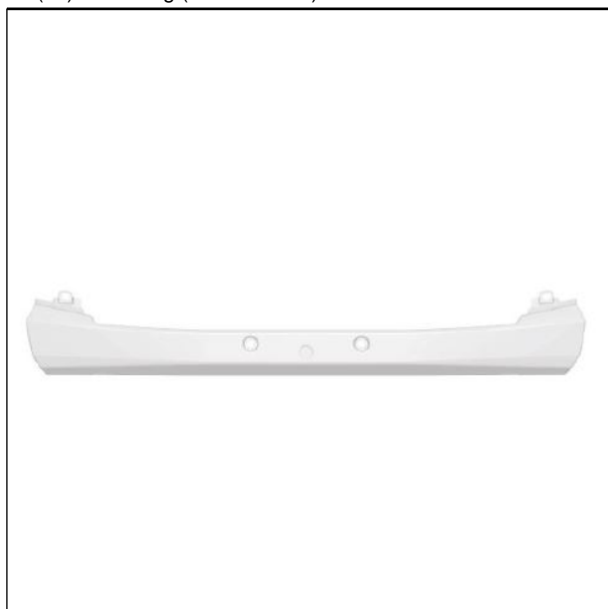

(Reg.Nr. 71191)



(Reg.Nr. 71192)

(11) Reg.Nr. **71193** (21) Aktenz.: **MU 5063/2023**

(22) Anmeldetag: 2023 05 04

(30) Priorität:

2022-11-09 WO DM/226797

(73) Inhaber:

**Volvo Truck Corporation**, 40508 Göteborg, c/o Volvo Group  
Business Services, ARSC 2, Avd 24000 (SE)

(74) Vertreter:

Puchberger & Partner Patentanwälte, 1010 Wien,  
Reichsratsstraße 13 (AT)

(72) Schöpfer:

Paul Daintree, 69720 St. Laurent de Mure, Rue Ferdinand  
Gauthier 8 (FR)

Vincent Froidevaux, 69800 Saint Priest, rue Henri Maréchal 41  
(FR)

(51) (54) Klassen; Warenverzeichnis:

Kl. 12-16: **Luftreinlassgitter für Fahrzeuge**

(57) Beschreibung vorgelegt

(28) Anzahl der vorgelegten Musterabbildungen: 7

(55) Abbildung (schwarzweiß):



(Reg.Nr. 71193)

(11) Reg.Nr. **71192** (21) Aktenz.: **MU 5062/2023**

(22) Anmeldetag: 2023 05 04

(30) Priorität:

2022-11-09 WO DM/226797

(73) Inhaber:

**Volvo Truck Corporation**, 40508 Göteborg, c/o Volvo Group  
Business Services, ARSC 2, Avd 24000 (SE)

(74) Vertreter:

Puchberger & Partner Patentanwälte, 1010 Wien,  
Reichsratsstraße 13 (AT)

(72) Schöpfer:

Paul Daintree, 69720 St. Laurent de Mure, Rue Ferdinand  
Gauthier 8 (FR)

Vincent Froidevaux, 69800 Saint Priest, rue Henri Maréchal 41  
(FR)

(51) (54) Klassen; Warenverzeichnis:

Kl. 12-16: **Lampenpaneele für Fahrzeuge**

(57) Beschreibung vorgelegt

(28) Anzahl der vorgelegten Musterabbildungen: 7

(55) Abbildung (schwarzweiß):

(11) Reg.Nr. **71194** (21) Aktenz.: **MU 5064/2023**

(22) Anmeldetag: 2023 05 04

(30) Priorität:

2022-11-09 WO DM/226797

(73) Inhaber:

**Volvo Truck Corporation**, 40508 Göteborg, c/o Volvo Group  
Business Services, ARSC 2, Avd 24000 (SE)

(74) Vertreter:

Puchberger & Partner Patentanwälte, 1010 Wien,  
Reichsratsstraße 13 (AT)

(72) Schöpfer:

Paul Daintree, 69720 St. Laurent de Mure, Rue Ferdinand  
Gauthier 8 (FR)  
Vincent Froidevaux, 69800 Saint Priest, rue Henri Maréchal 41  
(FR)

(51) (54) Klassen; Warenverzeichnis:

Kl. 12-16: **Einstiegsklappen für Fahrzeuge**

(57) Beschreibung vorgelegt

(28) Anzahl der vorgelegten Musterabbildungen: 7

(55) Abbildung (schwarzweiß):



(Reg.Nr. 71194)

(11) Reg.Nr. **71195** (21) Aktenz.: **MU 5078/2023**

(22) Anmeldetag: 2023 05 16

(73) Inhaber:

**APA Die Bessermacher GmbH**, 1160 Wien, Schinnaglgasse  
12-3/R1 (AT)

(72) Schöpfer:

Walter Nossek, 3631 Ottenschlag, Wachaustraße 6/1 (AT)

Waltrun Weißenbacher, 3631 Ottenschlag, Wachaustraße 6/3  
(AT)

(51) (54) Klassen; Warenverzeichnis:

Kl. 25-02: **Bewegliche Bepflanzungsanlage**

(57) Beschreibung vorgelegt

(28) Anzahl der vorgelegten Musterabbildungen: 1

(55) Abbildung (färbig):

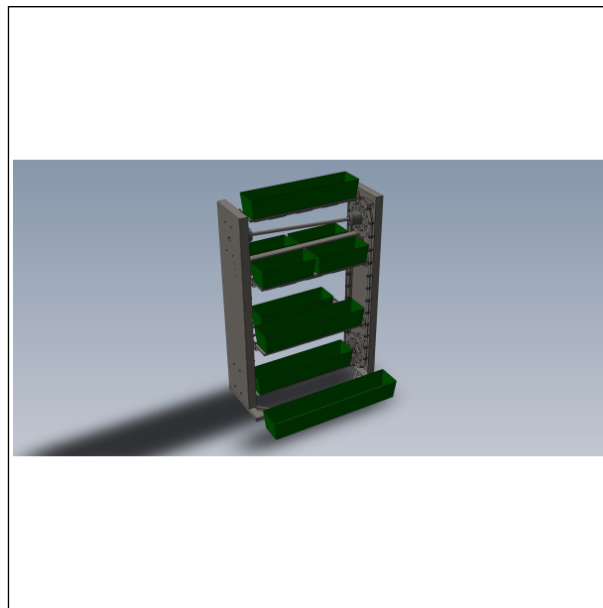

(Reg.Nr. 71195)

(11) Reg.Nr. **71196** (21) Aktenz.: **MU 5079/2023**

(22) Anmeldetag: 2023 05 16

(73) Inhaber:

**APA Die Bessermacher GmbH**, 1160 Wien, Schinnaglgasse  
12-3/R1 (AT)

(72) Schöpfer:

Walter Nossek, 3631 Ottenschlag, Wachaustraße 6/1 (AT)

Waltrun Weißenbacher, 3631 Ottenschlag, Wachaustraße 6/3  
(AT)

(51) (54) Klassen; Warenverzeichnis:

Kl. 25-02: **Bewegliche Bepflanzungsanlage**

(57) Beschreibung vorgelegt

(28) Anzahl der vorgelegten Musterabbildungen: 1

(55) Abbildung (schwarzweiß):

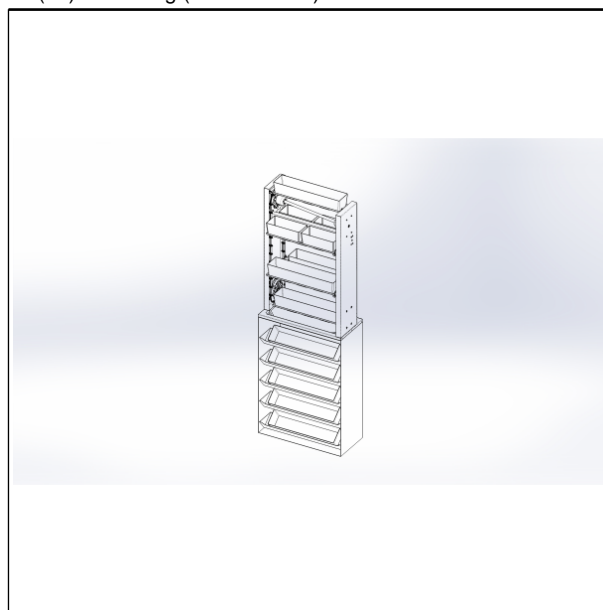

(Reg.Nr. 71196)

(11) Reg.Nr. **71197** (21) Aktenz.: **MU 5080/2023**

(22) Anmeldetag: 2023 05 16

(73) Inhaber:

**APA Die Bessermacher GmbH**, 1160 Wien, Schinnaglgasse  
12-3/R1 (AT)

(72) Schöpfer:

Walter Nossek, 3631 Ottenschlag, Wachaustraße 6/1 (AT)

Waltrun Weißenbacher, 3631 Ottenschlag, Wachaustraße 6/3  
(AT)

(51) (54) Klassen; Warenverzeichnis:

Kl. 28-02: **Bewegliche Bepflanzungsanlage**

(57) Beschreibung vorgelegt

(28) Anzahl der vorgelegten Musterabbildungen: 1

(55) Abbildung (färbig):

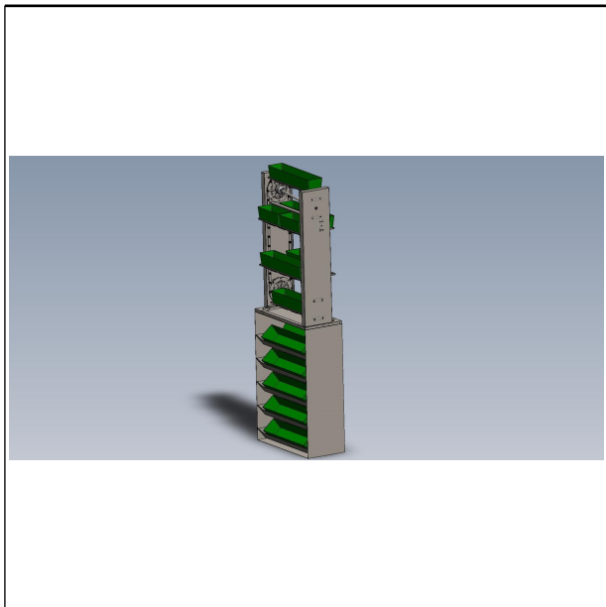

(Reg.Nr. 71197)

(11) Reg.Nr. **71198** (21) Aktenz.: **MU 5094/2023**

(22) Anmeldetag: 2023 06 13

(30) Priorität:

2022-12-19 WO DM/227573

(73) Inhaber:

**CHANEL**, 92200 NEUILLY SUR SEINE, AVENUE CHARLES  
DE GAULLE 135 (FR)

(74) Vertreter:

Schönherr Rechtsanwälte GmbH, 1010 Wien, Schottenring 19  
(AT)

(51) (54) Klassen; Warenverzeichnis:

Kl. 10-02: **Armbanduhren**

(28) Anzahl der vorgelegten Musterabbildungen: 7

(55) Abbildung (schwarzweiß):

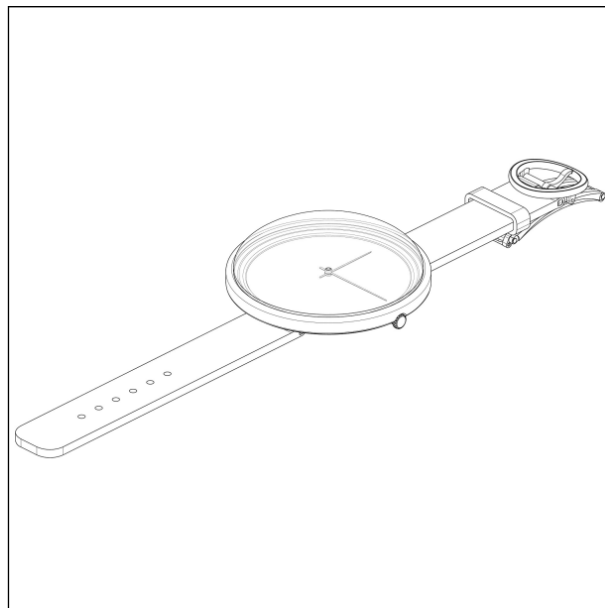

(Reg.Nr. 71198)

(11) Reg.Nr. **71199** (21) Aktenz.: **MU 5095/2023**

(22) Anmeldetag: 2023 06 13

(30) Priorität:

2022-12-19 WO DM/227573

(73) Inhaber:

**CHANEL**, 92200 NEUILLY SUR SEINE, AVENUE CHARLES  
DE GAULLE 135 (FR)

(74) Vertreter:

Schönherr Rechtsanwälte GmbH, 1010 Wien, Schottenring 19  
(AT)

(51) (54) Klassen; Warenverzeichnis:

Kl. 10-02: **Armbanduhren**

(57) Beschreibung vorgelegt

(28) Anzahl der vorgelegten Musterabbildungen: 7

(55) Abbildung (schwarzweiß):

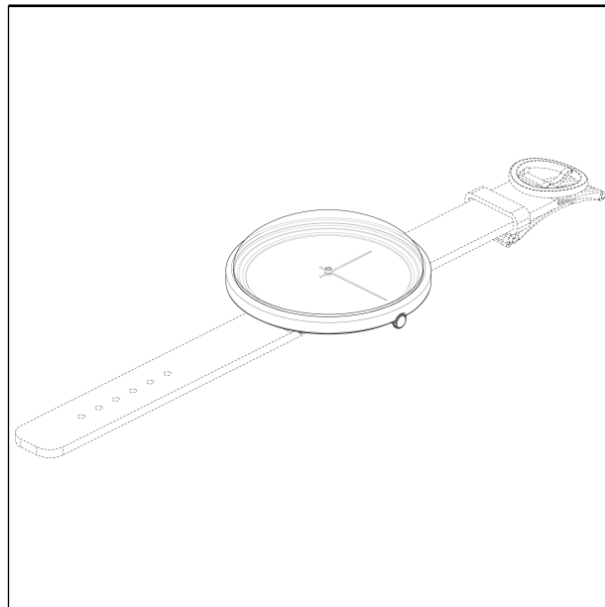

(Reg.Nr. 71199)

(11) Reg.Nr. **71200** (21) Aktenz.: **MU 5096/2023**

(22) Anmeldetag: 2023 06 13

(30) Priorität:

2022-12-19 WO DM/227573

(73) Inhaber:

**CHANEL**, 92200 Neuilly sur Seine, Avenue Charles de Gaulle  
135 (FR)

(74) Vertreter:

Schönherr Rechtsanwälte GmbH, 1010 Wien, Schottenring 19  
(AT)

(51) (54) Klassen; Warenverzeichnis:

Kl. 10-02: **Armbanduhren**

(57) Beschreibung vorgelegt

(28) Anzahl der vorgelegten Musterabbildungen: 7

(55) Abbildung (schwarzweiß):

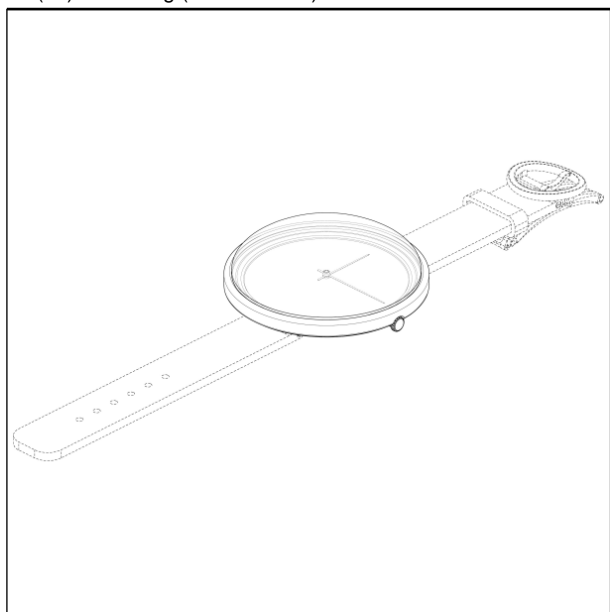

(Reg.Nr. 71200)

(11) Reg.Nr. **71201** (21) Aktenz.: **MU 5097/2023**

(22) Anmeldetag: 2023 06 13

(30) Priorität:

2022-12-19 WO DM/227573

(73) Inhaber:

**CHANEL**, 92200 NEUILLY SUR SEINE, AVENUE CHARLES  
DE GAULLE 135 (FR)

(74) Vertreter:

Schönherr Rechtsanwälte GmbH, 1010 Wien, Schottenring 19  
(AT)

(51) (54) Klassen; Warenverzeichnis:

Kl. 10-07: **Uhrgehäuse**

(57) Beschreibung vorgelegt

(28) Anzahl der vorgelegten Musterabbildungen: 7

(55) Abbildung (schwarzweiß):



(Reg.Nr. 71201)

(11) Reg.Nr. **71202** (21) Aktenz.: **MU 5098/2023**

(22) Anmeldetag: 2023 06 13

(30) Priorität:

2022-12-19 WO DM/227573

(73) Inhaber:

**CHANEL**, 92200 Neuilly sur Seine, avenue Charles de Gaulle  
135 (FR)

(74) Vertreter:

Schönherr Rechtsanwälte GmbH, 1010 Wien, Schottenring 19  
(AT)

(51) (54) Klassen; Warenverzeichnis:

Kl. 10-07: **Uhrgehäuse**

(57) Beschreibung vorgelegt

(28) Anzahl der vorgelegten Musterabbildungen: 7

(55) Abbildung (schwarzweiß):

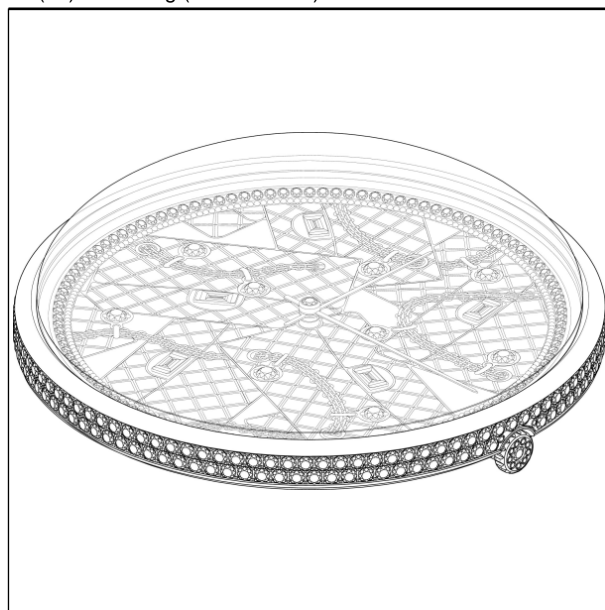

(Reg.Nr. 71202)

(11) Reg.Nr. **71203** (21) Aktenz.: **MU 5099/2023**

(22) Anmeldetag: 2023 06 13

(30) Priorität:

2022-12-19 WO DM/227573

(73) Inhaber:

**CHANEL**, 92200 Neuilly sur Seine, avenue Charles de Gaulle  
135 (FR)

(74) Vertreter:

Schönherr Rechtsanwälte GmbH, 1010 Wien, Schottenring 19  
(AT)

(51) (54) Klassen; Warenverzeichnis:

Kl. 10-07: **Uhrgehäuse**

(57) Beschreibung vorgelegt

(28) Anzahl der vorgelegten Musterabbildungen: 7

(55) Abbildung (schwarzweiß):



(Reg.Nr. 71203)

(11) Reg.Nr. **71204** (21) Aktenz.: **MU 5100/2023**

(22) Anmeldetag: 2023 06 13

(30) Priorität:

2022-12-19 WO DM/227573

(73) Inhaber:

**CHANEL**, 92200 Neuilly sur Seine, Avenue Charles de Gaulle  
135 (FR)

(74) Vertreter:

Schönherr Rechtsanwälte GmbH, 1010 Wien, Schottenring 19  
(AT)

(51) (54) Klassen; Warenverzeichnis:

Kl. 10-07: **Uhrgehäuse**

(57) Beschreibung vorgelegt

(28) Anzahl der vorgelegten Musterabbildungen: 7

(55) Abbildung (schwarzweiß):

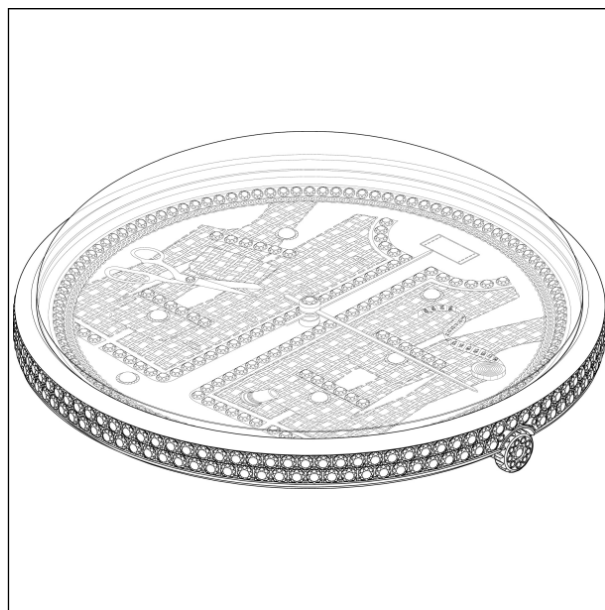

(Reg.Nr. 71204)

(11) Reg.Nr. **71205** (21) Aktenz.: **MU 5101/2023**

(22) Anmeldetag: 2023 06 13

(30) Priorität:

2022-12-19 WO DM/227573

(73) Inhaber:

**CHANEL**, 92200 Neuilly sur Seine, avenue Charles de Gaulle  
135 (FR)

(74) Vertreter:

Schönherr Rechtsanwälte GmbH, 1010 Wien, Schottenring 19  
(AT)

(51) (54) Klassen; Warenverzeichnis:

Kl. 10-07: **Uhrgehäuse**

(57) Beschreibung vorgelegt

(28) Anzahl der vorgelegten Musterabbildungen: 7

(55) Abbildung (schwarzweiß):



(Reg.Nr. 71205)

(11) Reg.Nr. **71206** (21) Aktenz.: **MU 5105/2023**

(22) Anmeldetag: 2023 06 22

(73) Inhaber:

**Silvija Karabasevic**, 1230 Wien, Gregorygasse 41/10/6 (AT)

(72) Schöpfer:

Silvija Karabasevic, 1230 Wien, Gregorygasse 41/10/6 (AT)

(51) (54) Klassen; Warenverzeichnis:

Kl. 06-13: **Decken, Tagesdecken**

(57) Beschreibung vorgelegt

(28) Anzahl der vorgelegten Musterabbildungen: 1

(55) Abbildung (schwarzweiß):



(Reg.Nr. 71206)

(11) Reg.Nr. **71207** (21) Aktenz.: **MU 5107/2023**

(22) Anmeldetag: 2023 07 05

(73) Inhaber:

**Mag. Ralph Frohnweiler**, 6020 Innsbruck, Schneeberggasse 38a (AT)

(72) Schöpfer:

Mag. Ralph Frohnweiler, 6020 Innsbruck, Schneeberggasse 38a (AT)

(51) (54) Klassen; Warenverzeichnis:

Kl. 24-04: **Pflasterbahn mit speziellem Zuschnitt**

(57) Beschreibung vorgelegt

(28) Anzahl der vorgelegten Musterabbildungen: 1

(55) Abbildung (schwarzweiß):

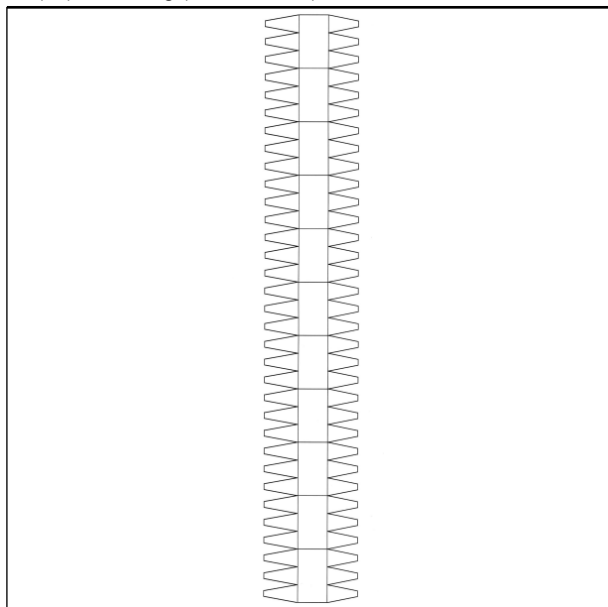

(Reg.Nr. 71207)

(11) Reg.Nr. **71208**

(21) Aktenz.: **MU 5108/2023**

(22) Anmeldetag: 2023 07 05

(73) Inhaber:

**Mag. Ralph Frohnweiler**, 6020 Innsbruck, Schneeberggasse 38a (AT)

(72) Schöpfer:

Mag. Ralph Frohnweiler, 6020 Innsbruck, Schneeberggasse 38a (AT)

(51) (54) Klassen; Warenverzeichnis:

Kl. 24-04: **Pflasterbahn mit speziellem Zuschnitt**

(57) Beschreibung vorgelegt

(28) Anzahl der vorgelegten Musterabbildungen: 2

(55) Abbildung (färbig):

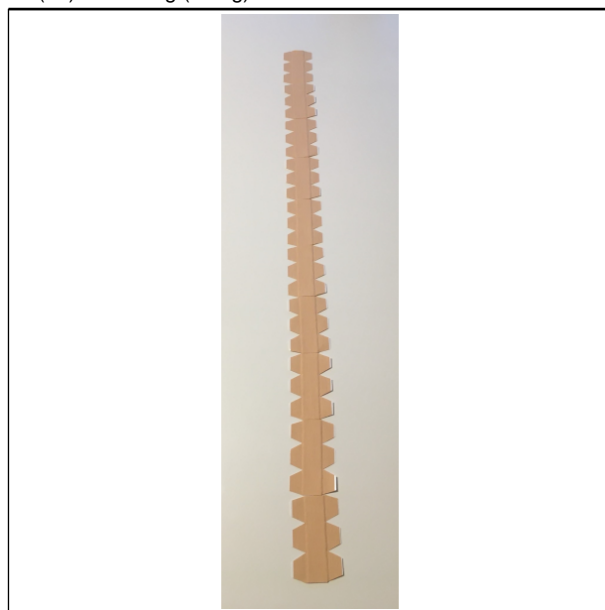

(Reg.Nr. 71208)

(11) Reg.Nr. **71209**

(21) Aktenz.: **MU 5110/2023**

(22) Anmeldetag: 2023 07 20

(30) Priorität:

2023-03-10 DE 402023100147.1

(73) Inhaber:

**Joh. Sprinz GmbH & Co. KG**, 88287 Grünkraut, Lagerstraße 13 (DE)

(74) Vertreter:

Torggler & Hofmann Patentanwälte GmbH & Co KG, 6830 Rankweil, Hörnlingerstraße 3 (AT)

(51) (54) Klassen; Warenverzeichnis:

Kl. 08-09: **Eckbänder, Türbeschläge**

(28) Anzahl der vorgelegten Musterabbildungen: 9

(55) Abbildung (schwarzweiß):

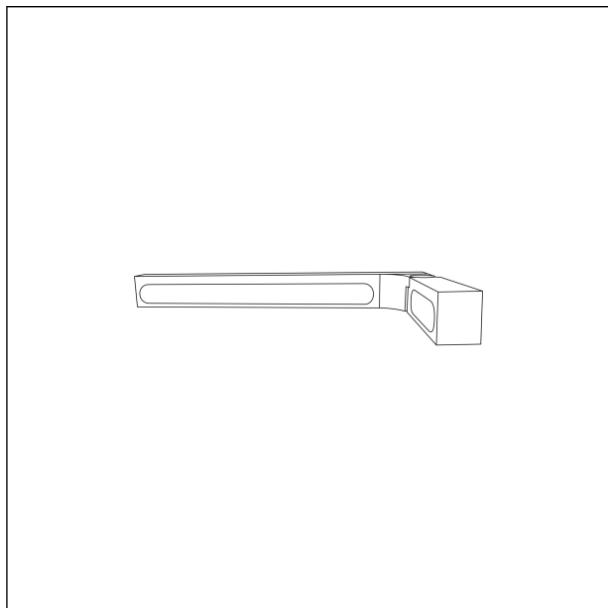

(Reg.Nr. 71209)

(11) Reg.Nr. **71210** (21) Aktenz.: **MU 5111/2023**

(22) Anmeldetag: 2023 07 20

(30) Priorität:

2023-03-10 DE 402023100147.1

(73) Inhaber:

**Joh. Sprinz GmbH & Co. KG**, 88287 Grünkraut, Lagerstraße 13 (DE)

(74) Vertreter:

Torggler & Hofmann Patentanwälte GmbH & Co KG, 6830 Rankweil, Hörnlingerstraße 3 (AT)

(51) (54) Klassen; Warenverzeichnis:

Kl. 08-09: **Eckbänder, Türbeschläge**

(28) Anzahl der vorgelegten Musterabbildungen: 10

(55) Abbildung (schwarzweiß):

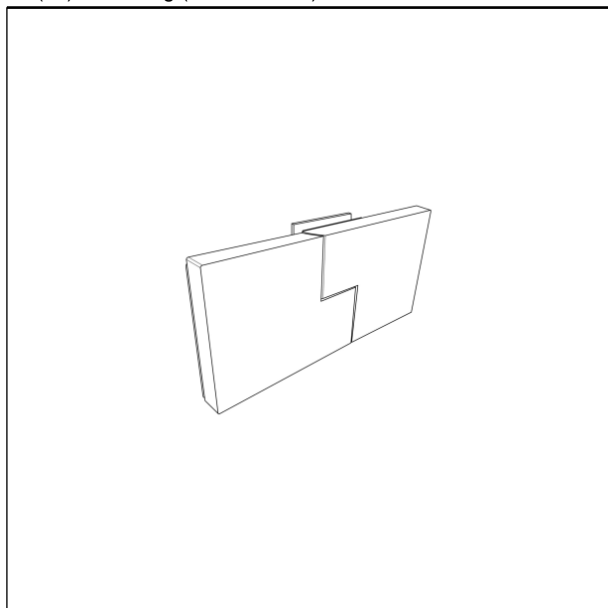

(Reg.Nr. 71210)

057140

**JMO Invest GmbH**, 9400 Wolfsberg (AT)

## Erlöschen

wegen Nichtzahlung der Erneuerungsgebühr:

|        |        |        |        |        |
|--------|--------|--------|--------|--------|
| 052626 | 052627 | 052628 | 052629 | 052630 |
| 052631 | 052632 | 052633 | 052634 | 052635 |
| 052636 | 052637 | 052648 | 052649 | 052650 |
| 052651 | 052652 | 052769 | 052770 | 052775 |
| 052941 | 052943 | 052944 | 052945 | 052946 |
| 052947 | 061826 | 061827 | 061828 | 061829 |
| 061830 | 061831 | 061832 | 061833 | 065159 |
| 068831 | 068888 | 068994 | 068995 | 068996 |
| 068997 | 068998 |        |        |        |

## Erlöschen

wegen Zeitablauf:

|        |        |        |        |        |
|--------|--------|--------|--------|--------|
| 031485 | 031486 | 031487 | 031488 | 031819 |
| 031820 | 031936 | 032290 | 032328 | 055787 |

## Firmenwortlautänderung

in:

# ÖSTERREICHISCHER MUSTERANZEIGER

---



Wien, 20. September 2023 / Nr. 9

Erscheint am 20. jedes Monats

Redaktion, Verwaltung und Verlag  
im Österreichischen Patentamt  
Wien XX., Dresdner Straße 87  
Postanschrift: Postfach 95  
1200 Wien

---

## Inhalt

- **Registrierungen (71211 bis 71224)**
- **Teilübertragungen**
- **Erlöschen**

---

## Bemerkungen:

Der Schutzbeginn stimmt mit dem Tag der Veröffentlichung und Registrierung des Musters überein.

Die Schutzdauer beträgt fünf Jahre beginnend mit dem Tag der Anmeldung und kann durch rechtzeitige Erneuerung viermal um je fünf Jahre verlängert werden.

Der Musteranmelder kann bis zu zehn verschiedene Musterabbildungen vorlegen. Veröffentlicht wird nur die hierfür vom Anmelder bzw. vom Patentamt ausgewählte Abbildung in schwarzweiß, wobei angegeben ist, ob diese Abbildung farbig oder schwarzweiß vorgelegt wurde.

Die jeweils neben den bibliographischen Daten stehenden Zahlen entsprechen dem WIPO-Standard St. 80 und dienen der zusätzlichen Kennzeichnung dieser Daten.

Kl. = Klasse nach der Klasseneinteilung des Abkommens von Locarno zur Errichtung einer internationalen Klassifikation für gewerbliche Muster und Modelle, BGBl.Nr. 496/1990.

---

| <u>Ländercode</u> |  |            |   |        |   |
|-------------------|--|------------|---|--------|---|
|                   | CZ   | TSCHECHIEN | IL  | ISRAEL |   |
| AD                | ANDORRA  | DD         | DDR (ALT)   | IM     | ISLE OF MAN   |
| AE                | VEREINIGTE ARABISCHE EMIRATE                                       | DE         | DEUTSCHLAND   | IN     | INDIEN  |
| AF                | AFGHANISTAN  | DJ         | DSCHIBUTI   | IQ     | IRAK  |
| AG                | ANTIGUA UND BARBUDA  | DK         | DÄNEMARK  | IR     | IRAN  |
| AI                | ANGUILLA   | DM         | DOMINICA  | IS     | ISLAND  |
| AL                | ALBANIEN   | DO         | DOMINIKANISCHE REPUBLIK   | IT     | ITALIEN   |
| AM                | ARMENIEN   | DZ         | ALGERIEN  | JE     | JERSEY  |
| AN                | NIEDERLÄNDISCHE ANTILLEN   | EA         | EURASISCHE PATENTORGANISATION (EAPO)                                    | JM     | JAMAICA   |
| AO                | ANGOLA   | EC         | ECUADOR   | JO     | JORDANIEN   |
| AP                | AFRIKANISCHE REGIONALE ORGANISATION FÜR GEISTIGES EIGENTUM (ARIPO) | EE         | ESTLAND   | JP     | JAPAN   |
| AR                | ARGENTINIEN  | EG         | ÄGYPTEN   | KE     | KENIA   |
| AS                | AMERIKANISCH-SAMOA   | EH         | WEST SAHARA   | KG     | KIRGISISTAN   |
| AT                | ÖSTERREICH   | EM         | AMT DER EUROPÄISCHEN UNION FÜR GEISTIGES EIGENTUM (EUIPO)               | KH     | KAMBODSCHA  |
| AU                | AUSTRALIEN   | EP         | EUROPÄISCHES PATENTAMT  | KI     | KIRIBATI  |
| AW                | ARUBA  | ER         | ERITREA   | KM     | KOMOREN   |
| AZ                | ASERBAIDSCHAN  | ES         | SPANIEN   | KN     | ST. KITTS UND NEVIS                                     |
| BA                | BOSNIEN UND HERZEGOWINA  | ET         | ÄTHIOPIEN   | KP     | DEMOKRATISCHE VOLKSREPUBLIK KOREA                       |
| BB                | BARBADOS   | EU         | Europäische Union   | KR     | KOREA   |
| BD                | BANGLADESCH  | FI         | FINNLAND  | KW     | KUWAIT  |
| BE                | BELGIEN  | FJ         | FIDSCHI   | KY     | KAIMANINSELN (CAYMAN ISLANDS)                           |
| BF                | BURKINA FASO   | FK         | FALKLAND INSELN (MALWINEN)  | KZ     | KASACHSTAN  |
| BG                | BULGARIEN  | FO         | FÄRÖER INSELN   | LA     | LAOS  |
| BH                | BAHRAIN  | FR         | FRANKREICH  | LB     | LIBANON   |
| BI                | BURUNDI  | GA         | GABUN   | LC     | SANTA LUCIA   |
| BJ                | BENIN  | GB         | VEREINIGTES KÖNIGREICH  | LI     | LIECHTENSTEIN   |
| BM                | BERMUDA  | GC         | PATENTAMT DES KOOPERATIONSRATS DER ARABISCHEN STAATEN DES GOLFES (GCC)  | LK     | SRI LANKA   |
| BN                | BRUNEI DARUSSALAM  | GD         | GRENADA   | LR     | LIBERIA   |
| BO                | BOLIVIEN, PLURINATIONALER STAAT                                    | GE         | GEORGIEN  | LS     | LESOTHO   |
| BQ                | BONAIRE, SANKT EUSTATIUS UND SABA                                  | GG         | GUERNSEY  | LT     | LITAUEN   |
| BR                | BRASILIEN  | GH         | GHANA   | LU     | LUXEMBURG   |
| BS                | BAHAMAS  | GI         | GIBRALTAR   | LV     | LETTLAND  |
| BT                | BHUTAN   | GL         | GRÖNLAND  | LY     | LYBIEN  |
| BV                | BOUVETINSEL  | GM         | GAMBIA  | MA     | MAROKKO   |
| BW                | BOTSWANA   | GN         | GUINEA  | MC     | MONACO  |
| BX                | BENELUX MARKENAMT (BOIP)   | GP         | GUADELOUPE  | MD     | MOLDAU  |
| BY                | BELARUS (WEIßRUSSLAND)   | GQ         | ÄQUATORIALGUINEA  | ME     | MONTENEGRO  |
| BZ                | BELIZE   | GR         | GRIECHENLAND  | MG     | MADAGASKAR  |
| CA                | KANADA   | GS         | SÜDGEORGIEN UND DIE SÜDLICHEN SANDWICHINSELN                            | MH     | MARSHALL INSELN   |
| CD                | DEMOKRATISCHE REPUBLIK KONGO                                       | GT         | GUATEMALA   | MK     | MAZEDONIEN  |
| CF                | ZENTRALAFRIKANISCHE REPUBLIK                                       | GU         | GUAM  | ML     | MALI  |
| CG                | KONGO  | GW         | GUINEA-BISSAU   | MM     | MYANMAR   |
| CH                | SCHWEIZ  | GY         | GUYANA  | MN     | MONGOLEI  |
| CI                | ELFENBEINKÜSTE   | HK         | HONGKONG (VERWALTUNG DER VOLKSREPUBLIK CHINA)                           | MO     | MACAO   |
| CK                | COOK-INSELN  | HN         | HONDURAS  | MP     | NÖRDLICHE MARIANEN                                      |
| CL                | CHILE  | HR         | KROATIEN  | MR     | MAURETANIEN   |
| CM                | KAMERUN  | HT         | HAITI   | MS     | MONTSERRAT  |
| CN                | CHINA  | HU         | UNGARN  | MT     | MALTA   |
| CO                | KOLUMBIEN  | IB         | INTERNATIONALES BÜRO DER WELTORGANISATION FÜR GEISTIGES EIGENTUM (WIPO) | MU     | MAURITIUS   |
| CR                | COSTA RICA   | ID         | INDONESIEN  | MV     | MALEDIVEN   |
| CS                | TSCHECHISCHE UND SLOWAKISCHE FÖD. REP./CSFR                        | IE         | IRLAND  | MW     | MALAWI  |
| CU                | KUBA   |            |   | MX     | MEXIKO  |
| CV                | KAP VERDE  |            |   | MY     | MALAYSIEN   |
| CW                | CURAÇAO  |            |   | MZ     | MOZAMBIQUE  |
| CY                | ZYPERN   |            |   | NA     | NAMIBIEN  |
|                   |  |            |   | NC     | NEU KALEDONIEN  |
|                   |  |            |   | NE     | NIGER   |
|                   |  |            |   | NG     | NIGERIEN  |
|                   |  |            |   | NI     | NICARAGUA   |
|                   |  |            |   | NL     | NIEDERLANDE   |
|                   |  |            |   | NO     | NORWEGEN  |
|                   |  |            |   | NP     | NEPAL   |
|                   |  |            |   | NR     | NAURU   |
|                   |  |            |   | NZ     | NEUSEELAND  |
|                   |  |            |   | OA     | AFRIKANISCHE ORGANISATION FÜR GEISTIGES EIGENTUM (OAPI) |
|                   |  |            |   | OM     | OMAN  |
|                   |  |            |   | PA     | PANAMA  |
|                   |  |            |   | PE     | PERU  |
|                   |  |            |   | PF     | FRANZÖSISCH POLYNESIEN                                  |
|                   |  |            |   | PG     | PAPUA NEUGUINEA   |
|                   |  |            |   | PH     | PHILIPPINIEN  |
|                   |  |            |   | PK     | PAKISTAN  |
|                   |  |            |   | PL     | POLEN   |
|                   |  |            |   | PR     | PUERTO RICO   |
|                   |  |            |   | PT     | PORTUGAL  |
|                   |  |            |   | PW     | PALAU   |
|                   |  |            |   | PY     | PARAGUAY  |
|                   |  |            |   | QA     | KATAR   |
|                   |  |            |   | RE     | REUNION   |
|                   |  |            |   | RO     | RUMÄNIEN  |
|                   |  |            |   | RS     | SERBIEN   |
|                   |  |            |   | RU     | RUSSISCHE FÖDERATION                                    |
|                   |  |            |   | RW     | RUANDA  |
|                   |  |            |   | SA     | SAUDIARABIEN  |
|                   |  |            |   | SB     | SALOMONEN   |
|                   |  |            |   | SC     | SEYCHELLEN  |
|                   |  |            |   | SD     | SUDAN   |
|                   |  |            |   | SE     | SCHWEDEN  |
|                   |  |            |   | SG     | SINGAPUR  |
|                   |  |            |   | SH     | SANKT HELENA, ASCENSION UND TRISTAN DA CUNHA            |
|                   |  |            |   | SI     | SLOWENIEN   |
|                   |  |            |   | SK     | SLOWAKEI  |
|                   |  |            |   | SL     | SIERRA LEONE  |
|                   |  |            |   | SM     | SAN MARINO  |
|                   |  |            |   | SN     | SENEGAL   |
|                   |  |            |   | SO     | SOMALIA   |
|                   |  |            |   | SR     | SURINAM   |
|                   |  |            |   | SS     | SÜDSUDAN  |
|                   |  |            |   | ST     | SÃO TOMÉ UND PRÍNCIPE                                   |
|                   |  |            |   | SU     | SOWJETUNION/UDSSR                                       |
|                   |  |            |   | SV     | EL SALVADOR   |
|                   |  |            |   | SX     | ST. MARTIN (NIEDERLÄNDISCHE VERWALTUNG)                 |
|                   |  |            |   | SY     | SYRIEN  |
|                   |  |            |   | SZ     | ESWATINI  |
|                   |  |            |   | TC     | TURKS- UND CAICOSINSELN                                 |
|                   |  |            |   | TD     | TSCHAD  |
|                   |  |            |   | TG     | TOGO  |
|                   |  |            |   | TH     | THAILAND  |
|                   |  |            |   | TJ     | TADSCHIKISTAN   |
|                   |  |            |   | TK     | TOKELAU   |
|                   |  |            |   | TL     | TIMOR-LESTE   |
|                   |  |            |   | TM     | TURKMENISTAN  |
|                   |  |            |   | TN     | TUNESIEN  |
|                   |  |            |   | TO     | TONGA   |
|                   |  |            |   | TR     | TÜRKEI  |
|                   |  |            |   | TT     | TRINIDAD UND TOBAGO                                     |
|                   |  |            |   | TV     | TUVALU  |
|                   |  |            |   | TW     | TAIWAN  |
|                   |  |            |   | TZ     | TANSANIA  |
|                   |  |            |   | UA     | UKRAINE   |
|                   |  |            |   | UG     | UGANDA  |
|                   |  |            |   | UM     | UNIONSMARKE   |

US VEREINIGTE STAATEN  
VON AMERIKA  
UY URUGUAY  
UZ USBEKISTAN  
VA VATIKAN  
VC SANKT VINCENT UND  
DIE GRENADINEN  
VE VENEZUELA  
VG JUNGFERN-INSELN  
(BRITISCH)  
VI -- NEU --  
VN VIETNAM  
VU VANUATU  
WF -- NEU --  
WO INTERNATIONALES  
BÜRO DER  
WELTORGANISATION  
FÜR GEISTIGES  
EIGENTUM (WIPO)  
WS SAMOA  
XN NORDISCHES PATENT  
INSTITUT (NPI)  
YE JEMEN  
YU JUGOSLAWIEN/SFRJ  
ZA SÜDAFRIKA  
ZM SAMBIA  
ZW ZIMBABWE

## Registrierungen

Schutzdauerbeginn: 20. September 2023

(11) Reg.Nr. **71211** (21) Aktenz.: **MU 5072/2021**

(22) Anmeldetag: 2021 03 03

(73) Inhaber:

**Erik Gober**, 1230 Wien, Katleingasse 26 (AT)

(72) Schöpfer:

Erik Gober, 1230 Wien, Katleingasse 26 (AT)

(51) (54) Klassen; Warenverzeichnis:

Kl. 21-02: **Masken für Sporttaucher**

(57) Beschreibung vorgelegt

(28) Anzahl der vorgelegten Musterabbildungen: 7

(55) Abbildung (schwarzweiß):

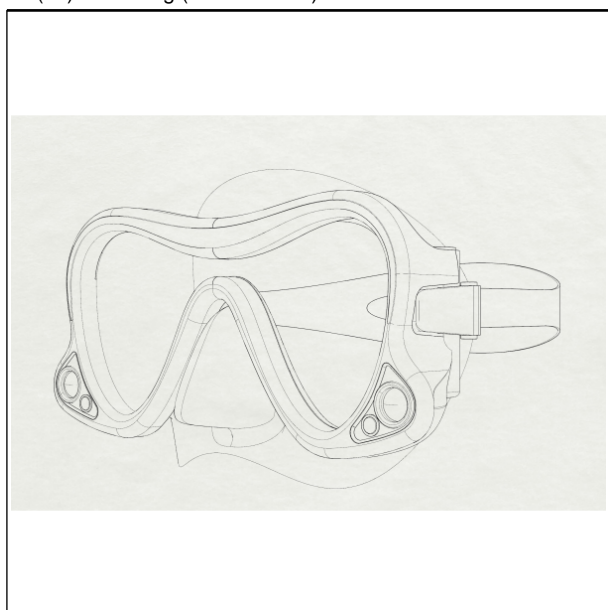

(Reg.Nr. 71211)

(11) Reg.Nr. **71212** (21) Aktenz.: **MU 5251/2021**

(22) Anmeldetag: 2021 11 18

(73) Inhaber:

**Mst. Wolfgang Jaritz**, 9314 Launsdorf, Sonnenhügel 30 (AT)

(72) Schöpfer:

Mst. Wolfgang Jaritz, 9314 Launsdorf, Sonnenhügel 30 (AT)

(51) (54) Klassen; Warenverzeichnis:

Kl. 12-06: **Boote, Bootskörper**

(28) Anzahl der vorgelegten Musterabbildungen: 3

(55) Abbildung (schwarzweiß):



(Reg.Nr. 71212)

(11) Reg.Nr. **71213** (21) Aktenz.: **MU 5021/2022**

(22) Anmeldetag: 2022 02 04

(73) Inhaber:

**multitex Handels GmbH**, 7400 Oberwart, Evangelische Kirchengasse 7 (AT)

(51) (54) Klassen; Warenverzeichnis:

Kl. 02-02: **Taschen für Bekleidungsstücke**

(57) Beschreibung vorgelegt

(28) Anzahl der vorgelegten Musterabbildungen: 1

(55) Abbildung (schwarzweiß):



(Reg.Nr. 71213)

(11) Reg.Nr. **71214** (21) Aktenz.: **MU 5106/2023**

(22) Anmeldetag: 2023 07 05

(73) Inhaber:

**Christian Feistmantl**, 6130 Schwaz, Hermann von Gilmstraße 11 (AT)

(51) (54) Klassen; Warenverzeichnis:

Kl. 22-06: **Schneckensammelbehälter inkl. Zange**

(57) Beschreibung vorgelegt

(28) Anzahl der vorgelegten Musterabbildungen: 5

(55) Abbildung (färbig):

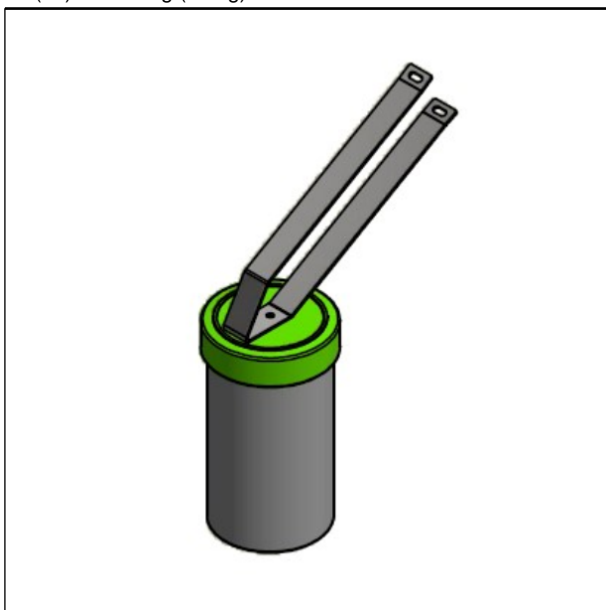

(Reg.Nr. 71214)

(11) Reg.Nr. **71215**

(21) Aktenz.: **MU 5109/2023**

(22) Anmeldetag: 2023 07 07

(73) Inhaber:

**Martin Hentschel**, 2320 Rauchenwarth, Am Angerl 23 (AT)

(51) (54) Klassen; Warenverzeichnis:

Kl. 32-00: **Grafik**

(57) Beschreibung vorgelegt

(28) Anzahl der vorgelegten Musterabbildungen: 1

(55) Abbildung (färbig):

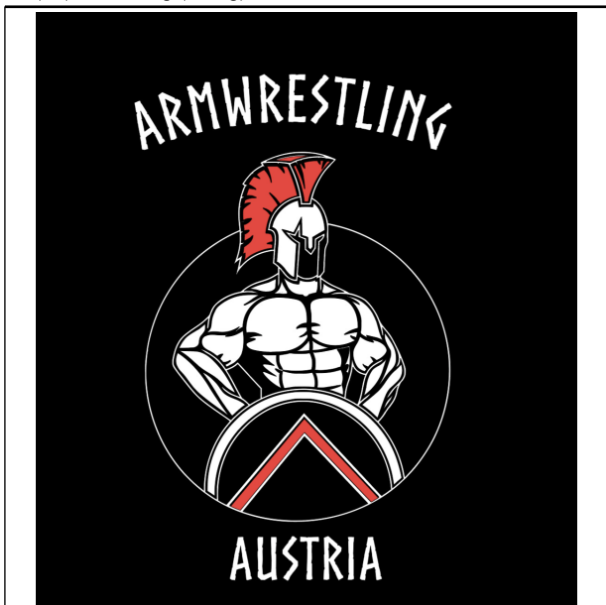

(Reg.Nr. 71215)

(11) Reg.Nr. **71216**

(21) Aktenz.: **MU 26/2023**

(22) Anmeldetag: 2023 07 14

(73) Inhaber:

**Mika Ferkovic**, 1210 Wien, Werndlgasse 14-18/24/13 (AT)

(72) Schöpfer:

Mika Ferkovic, 1210 Wien, Werndlgasse 14-18/24/13 (AT)

(51) (54) Klassen; Warenverzeichnis:

Kl. 02-02: **Hosen**

(57) Beschreibung vorgelegt

(28) Anzahl der vorgelegten Musterabbildungen: 6

(55) Abbildung (färbig):



(Reg.Nr. 71216)

(11) Reg.Nr. **71217**

(21) Aktenz.: **MU 5112/2023**

(22) Anmeldetag: 2023 07 26

(73) Inhaber:

**Chartwell Shipping & Trading GmbH**, 1070 Wien, Kaiserstraße 8/1/13 (AT)

(51) (54) Klassen; Warenverzeichnis:

Kl. 11-05: **Fahnen**

(57) Beschreibung vorgelegt

(28) Anzahl der vorgelegten Musterabbildungen: 1

(55) Abbildung (färbig):



(Reg.Nr. 71217)

(11) Reg.Nr. **71218**

(21) Aktenz.: **MU 5125/2023**

(22) Anmeldetag: 2023 08 10

(73) Inhaber:

**Roland Mikula**, 1120 Wien, Mona-Lisa-Steiner-Weg 19-3/2  
(AT)

(72) Schöpfer:

Roland Mikula, 1120 Wien, Mona-Lisa-Steiner-Weg 19-3/2 (AT)

(51) (54) Klassen; Warenverzeichnis:

Kl. 02-02: **T-Shirts, Poloshirts**

(57) Beschreibung vorgelegt

(28) Anzahl der vorgelegten Musterabbildungen: 1

(55) Abbildung (schwarzweiß):



(Reg.Nr. 71218)

(Reg.Nr. 71219)

(11) Reg.Nr. **71220**

(21) Aktenz.: **MU 5130/2023**

(22) Anmeldetag: 2023 08 30

(73) Inhaber:

**Josef Karl Gfrerer**, 5622 Goldegg, Schattau 38-// (AT)

(74) Vertreter:

Zumtobel Kronberger Rechtsanwälte OG, 5020 Salzburg,  
Rainbergstraße 3c (AT)

(51) (54) Klassen; Warenverzeichnis:

Kl. 06-04: **Küchenelemente**

(28) Anzahl der vorgelegten Musterabbildungen: 1

(55) Abbildung (schwarzweiß):

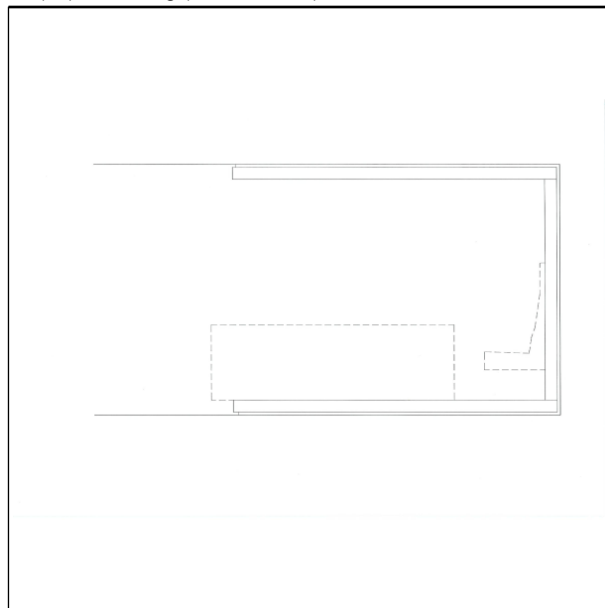

(Reg.Nr. 71220)

(11) Reg.Nr. **71219**

(21) Aktenz.: **MU 5129/2023**

(22) Anmeldetag: 2023 08 17

(73) Inhaber:

**Christian Feistmantl**, 6130 Schwaz, Hermann von Gilmstraße  
11 (AT)

(72) Schöpfer:

Christian Feistmantl, 6130 Schwaz, Hermann von Gilmstraße  
11 (AT)

(51) (54) Klassen; Warenverzeichnis:

Kl. 12-16: **Anhängevorrichtungen für Fahrzeuge**

(28) Anzahl der vorgelegten Musterabbildungen: 5

(55) Abbildung (färbig):



(11) Reg.Nr. **71221**

(21) Aktenz.: **MU 5131/2023**

(22) Anmeldetag: 2023 08 30

(73) Inhaber:

**Josef Karl Gfrerer**, 5622 Goldegg, Schattau 38-// (AT)

(74) Vertreter:

Zumtobel Kronberger Rechtsanwälte OG, 5020 Salzburg,  
Rainbergstraße 3c (AT)

(51) (54) Klassen; Warenverzeichnis:

Kl. 06-04: **Küchenelemente**

(28) Anzahl der vorgelegten Musterabbildungen: 1

(55) Abbildung (schwarzweiß):

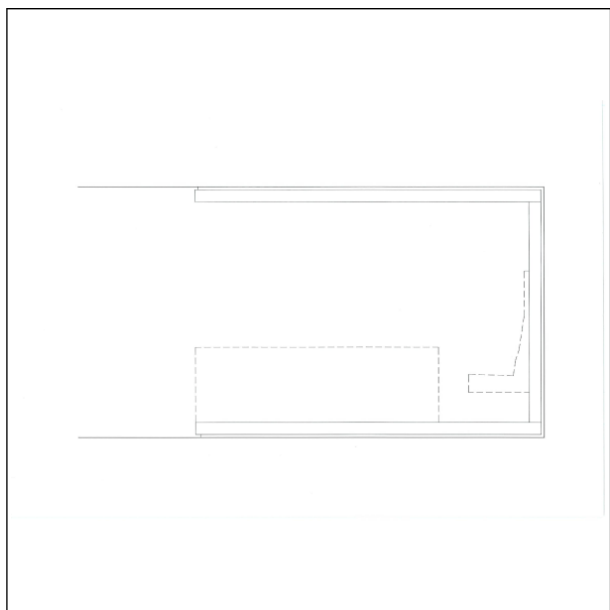

(Reg.Nr. 71221)

(11) Reg.Nr. **71222** (21) Aktenz.: **MU 5132/2023**

(22) Anmeldetag: 2023 08 30

(73) Inhaber:

**Josef Karl Gfrerer**, 5622 Goldegg, Schattau 38-// (AT)

(74) Vertreter:

Zumtobel Kronberger Rechtsanwälte OG, 5020 Salzburg,  
Rainbergstraße 3c (AT)

(51) (54) Klassen; Warenverzeichnis:

Kl. 06-04: **Küchenelemente**

(28) Anzahl der vorgelegten Musterabbildungen: 1

(55) Abbildung (schwarzweiß):

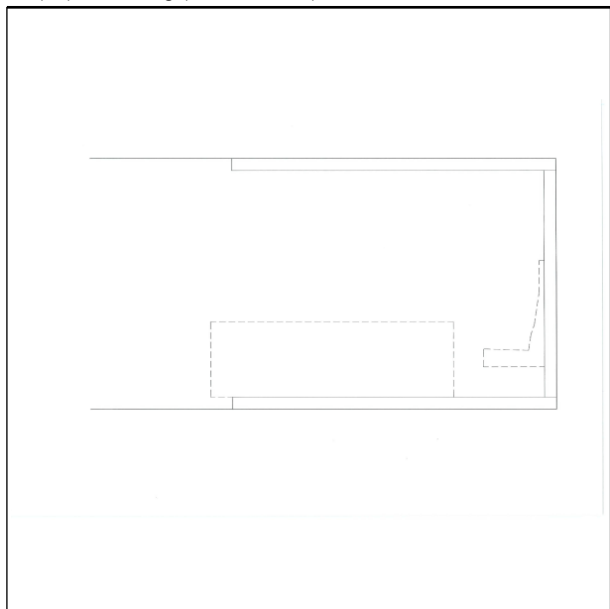

(Reg.Nr. 71222)

(11) Reg.Nr. **71223** (21) Aktenz.: **MU 5133/2023**

(22) Anmeldetag: 2023 08 30

(73) Inhaber:

**Josef Karl Gfrerer**, 5622 Goldegg, Schattau 38-// (AT)

(74) Vertreter:

Zumtobel Kronberger Rechtsanwälte OG, 5020 Salzburg,  
Rainbergstraße 3c (AT)

(51) (54) Klassen; Warenverzeichnis:

Kl. 06-04: **Küchenelemente**

(28) Anzahl der vorgelegten Musterabbildungen: 1

(55) Abbildung (schwarzweiß):

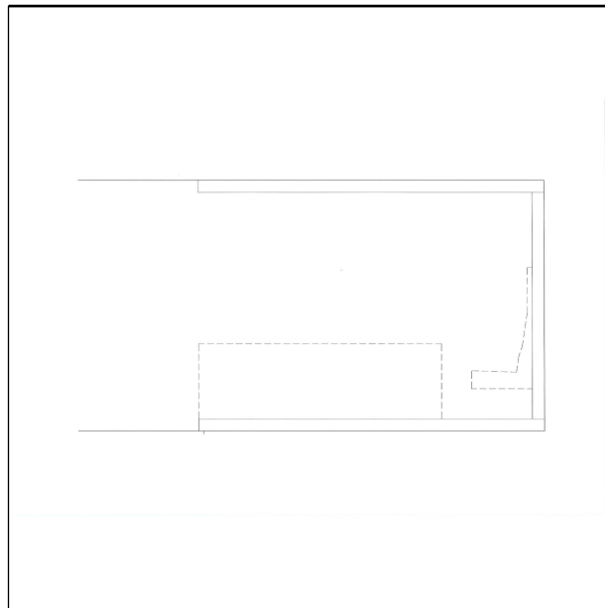

(Reg.Nr. 71223)

(11) Reg.Nr. **71224** (21) Aktenz.: **MU 5136/2023**

(22) Anmeldetag: 2023 09 05

(73) Inhaber:

**Sabine Herman**, 4663 Laakirchen, Casinoweg 1 (AT)

(51) (54) Klassen; Warenverzeichnis:

Kl. 03-01: **Rucksäcke**

(57) Beschreibung vorgelegt

(28) Anzahl der vorgelegten Musterabbildungen: 3

(55) Abbildung (färbig):



(Reg.Nr. 71224)

**Übertragung**  
auf:

069909

Reisner, 4600 Wels (AT)

---

## Erlöschen

wegen Nichtzahlung der Erneuerungsgebühr:

---

|        |        |        |        |        |
|--------|--------|--------|--------|--------|
| 052815 | 052816 | 052817 | 052818 | 052819 |
| 052820 | 053345 | 053371 | 053372 | 061276 |
| 061277 | 061278 | 061279 | 061280 | 061281 |
| 061282 | 061283 | 061284 | 061285 | 061286 |
| 065163 | 065164 | 065165 | 065166 | 068892 |
| 068893 | 068894 | 068895 | 068896 | 068900 |
| 068907 | 068908 | 068949 | 068950 | 068951 |
| 068952 | 068953 | 068954 | 068957 | 068958 |
| 068959 | 068960 | 068961 | 068962 | 068963 |
| 068964 | 068965 | 068966 | 068967 | 068968 |
| 068969 | 068970 | 068971 | 068972 | 068973 |
| 068975 | 068976 | 068977 | 068978 | 068979 |
| 068980 | 068981 | 068982 | 068983 |        |

---

## Erlöschen

wegen Zeitablauf:

---

|        |        |        |        |        |
|--------|--------|--------|--------|--------|
| 031958 | 031959 | 032659 | 032661 | 032669 |
| 032739 | 032740 | 032741 | 032766 | 033916 |

# ÖSTERREICHISCHER MUSTERANZEIGER

---



österreichisches  
patentamt

Wien, 20. Oktober 2023 / Nr. 10

Erscheint am 20. jedes Monats

Redaktion, Verwaltung und Verlag  
im Österreichischen Patentamt  
Wien XX., Dresdner Straße 87  
Postanschrift: Postfach 95  
1200 Wien

---

## Inhalt

- **Registrierungen (71225 bis 71237)**
- **Übertragungen**
- **Erlöschen**

---

## Bemerkungen:

Der Schutzbeginn stimmt mit dem Tag der Veröffentlichung und Registrierung des Musters überein.

Die Schutzdauer beträgt fünf Jahre beginnend mit dem Tag der Anmeldung und kann durch rechtzeitige Erneuerung viermal um je fünf Jahre verlängert werden.

Der Musteranmelder kann bis zu zehn verschiedene Musterabbildungen vorlegen. Veröffentlicht wird nur die hierfür vom Anmelder bzw. vom Patentamt ausgewählte Abbildung in schwarzweiß, wobei angegeben ist, ob diese Abbildung farbig oder schwarzweiß vorgelegt wurde.

Die jeweils neben den bibliographischen Daten stehenden Zahlen entsprechen dem WIPO-Standard St. 80 und dienen der zusätzlichen Kennzeichnung dieser Daten.

Kl. = Klasse nach der Klasseneinteilung des Abkommens von Locarno zur Errichtung einer internationalen Klassifikation für gewerbliche Muster und Modelle, BGBl.Nr. 496/1990.

---

| <u>Ländercode</u> |  |            |   |        |   |
|-------------------|--|------------|---|--------|---|
|                   | CZ   | TSCHECHIEN | IL  | ISRAEL |   |
| AD                | ANDORRA  | DD         | DDR (ALT)   | IM     | ISLE OF MAN   |
| AE                | VEREINIGTE ARABISCHE EMIRATE                                       | DE         | DEUTSCHLAND   | IN     | INDIEN  |
| AF                | AFGHANISTAN  | DJ         | DSCHIBUTI   | IQ     | IRAK  |
| AG                | ANTIGUA UND BARBUDA  | DK         | DÄNEMARK  | IR     | IRAN  |
| AI                | ANGUILLA   | DM         | DOMINICA  | IS     | ISLAND  |
| AL                | ALBANIEN   | DO         | DOMINIKANISCHE REPUBLIK   | IT     | ITALIEN   |
| AM                | ARMENIEN   | DZ         | ALGERIEN  | JE     | JERSEY  |
| AN                | NIEDERLÄNDISCHE ANTILLEN   | EA         | EURASISCHE PATENTORGANISATION (EAPO)                                    | JM     | JAMAICA   |
| AO                | ANGOLA   | EC         | ECUADOR   | JO     | JORDANIEN   |
| AP                | AFRIKANISCHE REGIONALE ORGANISATION FÜR GEISTIGES EIGENTUM (ARIPO) | EE         | ESTLAND   | JP     | JAPAN   |
| AR                | ARGENTINIEN  | EG         | ÄGYPTEN   | KE     | KENIA   |
| AS                | AMERIKANISCH-SAMOA   | EH         | WEST SAHARA   | KG     | KIRGISISTAN   |
| AT                | ÖSTERREICH   | EM         | AMT DER EUROPÄISCHEN UNION FÜR GEISTIGES EIGENTUM (EUIPO)               | KH     | KAMBODSCHA  |
| AU                | AUSTRALIEN   | EP         | EUROPÄISCHES PATENTAMT  | KI     | KIRIBATI  |
| AW                | ARUBA  | ER         | ERITREA   | KM     | KOMOREN   |
| AZ                | ASERBAIDSCHAN  | ES         | SPANIEN   | KN     | ST. KITTS UND NEVIS                                     |
| BA                | BOSNIEN UND HERZEGOWINA  | ET         | ÄTHIOPIEN   | KP     | DEMOKRATISCHE VOLKSREPUBLIK KOREA                       |
| BB                | BARBADOS   | EU         | Europäische Union   | KR     | KOREA   |
| BD                | BANGLADESCH  | FI         | FINNLAND  | KW     | KUWAIT  |
| BE                | BELGIEN  | FJ         | FIDSCHI   | KY     | KAIMANINSELN (CAYMAN ISLANDS)                           |
| BF                | BURKINA FASO   | FK         | FALKLAND INSELN (MALWINEN)  | KZ     | KASACHSTAN  |
| BG                | BULGARIEN  | FO         | FÄRÖER INSELN   | LA     | LAOS  |
| BH                | BAHRAIN  | FR         | FRANKREICH  | LB     | LIBANON   |
| BI                | BURUNDI  | GA         | GABUN   | LC     | SANTA LUCIA   |
| BJ                | BENIN  | GB         | VEREINIGTES KÖNIGREICH  | LI     | LIECHTENSTEIN   |
| BM                | BERMUDA  | GC         | PATENTAMT DES KOOPERATIONSRATS DER ARABISCHEN STAATEN DES GOLFES (GCC)  | LK     | SRI LANKA   |
| BN                | BRUNEI DARUSSALAM  | GD         | GRENADA   | LR     | LIBERIA   |
| BO                | BOLIVIEN, PLURINATIONALER STAAT                                    | GE         | GEORGIEN  | LS     | LESOTHO   |
| BQ                | BONAIRE, SANKT EUSTATIUS UND SABA                                  | GG         | GUERNSEY  | LT     | LITAUEN   |
| BR                | BRASILIEN  | GH         | GHANA   | LU     | LUXEMBURG   |
| BS                | BAHAMAS  | GI         | GIBRALTAR   | LV     | LETTLAND  |
| BT                | BHUTAN   | GL         | GRÖNLAND  | LY     | LYBIEN  |
| BV                | BOUVETINSEL  | GM         | GAMBIA  | MA     | MAROKKO   |
| BW                | BOTSWANA   | GN         | GUINEA  | MC     | MONACO  |
| BX                | BENELUX MARKENAMT (BOIP)   | GP         | GUADELOUPE  | MD     | MOLDAU  |
| BY                | BELARUS (WEIßRUSSLAND)   | GQ         | ÄQUATORIALGUINEA  | ME     | MONTENEGRO  |
| BZ                | BELIZE   | GR         | GRIECHENLAND  | MG     | MADAGASKAR  |
| CA                | KANADA   | GS         | SÜDGEORGIEN UND DIE SÜDLICHEN SANDWICHINSELN                            | MH     | MARSHALL INSELN   |
| CD                | DEMOKRATISCHE REPUBLIK KONGO                                       | GT         | GUATEMALA   | MK     | MAZEDONIEN  |
| CF                | ZENTRALAFRIKANISCHE REPUBLIK                                       | GU         | GUAM  | ML     | MALI  |
| CG                | KONGO  | GW         | GUINEA-BISSAU   | MM     | MYANMAR   |
| CH                | SCHWEIZ  | GY         | GUYANA  | MN     | MONGOLEI  |
| CI                | ELFENBEINKÜSTE   | HK         | HONGKONG (VERWALTUNG DER VOLKSREPUBLIK CHINA)                           | MO     | MACAO   |
| CK                | COOK-INSELN  | HN         | HONDURAS  | MP     | NÖRDLICHE MARIANEN                                      |
| CL                | CHILE  | HR         | KROATIEN  | MR     | MAURETANIEN   |
| CM                | KAMERUN  | HT         | HAITI   | MS     | MONTSERRAT  |
| CN                | CHINA  | HU         | UNGARN  | MT     | MALTA   |
| CO                | KOLUMBIEN  | IB         | INTERNATIONALES BÜRO DER WELTORGANISATION FÜR GEISTIGES EIGENTUM (WIPO) | MU     | MAURITIUS   |
| CR                | COSTA RICA   | ID         | INDONESIEN  | MV     | MALEDIVEN   |
| CS                | TSCHECHISCHE UND SLOWAKISCHE FÖD. REP./CSFR                        | IE         | IRLAND  | MW     | MALAWI  |
| CU                | KUBA   |            |   | MX     | MEXIKO  |
| CV                | KAP VERDE  |            |   | MY     | MALAYSIEN   |
| CW                | CURAÇAO  |            |   | MZ     | MOZAMBIQUE  |
| CY                | ZYPERN   |            |   | NA     | NAMIBIEN  |
|                   |  |            |   | NC     | NEU KALEDONIEN  |
|                   |  |            |   | NE     | NIGER   |
|                   |  |            |   | NG     | NIGERIEN  |
|                   |  |            |   | NI     | NICARAGUA   |
|                   |  |            |   | NL     | NIEDERLANDE   |
|                   |  |            |   | NO     | NORWEGEN  |
|                   |  |            |   | NP     | NEPAL   |
|                   |  |            |   | NR     | NAURU   |
|                   |  |            |   | NZ     | NEUSEELAND  |
|                   |  |            |   | OA     | AFRIKANISCHE ORGANISATION FÜR GEISTIGES EIGENTUM (OAPI) |
|                   |  |            |   | OM     | OMAN  |
|                   |  |            |   | PA     | PANAMA  |
|                   |  |            |   | PE     | PERU  |
|                   |  |            |   | PF     | FRANZÖSISCH POLYNESIEN                                  |
|                   |  |            |   | PG     | PAPUA NEUGUINEA   |
|                   |  |            |   | PH     | PHILIPPINIEN  |
|                   |  |            |   | PK     | PAKISTAN  |
|                   |  |            |   | PL     | POLEN   |
|                   |  |            |   | PR     | PUERTO RICO   |
|                   |  |            |   | PT     | PORTUGAL  |
|                   |  |            |   | PW     | PALAU   |
|                   |  |            |   | PY     | PARAGUAY  |
|                   |  |            |   | QA     | KATAR   |
|                   |  |            |   | RE     | REUNION   |
|                   |  |            |   | RO     | RUMÄNIEN  |
|                   |  |            |   | RS     | SERBIEN   |
|                   |  |            |   | RU     | RUSSISCHE FÖDERATION                                    |
|                   |  |            |   | RW     | RUANDA  |
|                   |  |            |   | SA     | SAUDIARABIEN  |
|                   |  |            |   | SB     | SALOMONEN   |
|                   |  |            |   | SC     | SEYCHELLEN  |
|                   |  |            |   | SD     | SUDAN   |
|                   |  |            |   | SE     | SCHWEDEN  |
|                   |  |            |   | SG     | SINGAPUR  |
|                   |  |            |   | SH     | SANKT HELENA, ASCENSION UND TRISTAN DA CUNHA            |
|                   |  |            |   | SI     | SLOWENIEN   |
|                   |  |            |   | SK     | SLOWAKEI  |
|                   |  |            |   | SL     | SIERRA LEONE  |
|                   |  |            |   | SM     | SAN MARINO  |
|                   |  |            |   | SN     | SENEGAL   |
|                   |  |            |   | SO     | SOMALIA   |
|                   |  |            |   | SR     | SURINAM   |
|                   |  |            |   | SS     | SÜDSUDAN  |
|                   |  |            |   | ST     | SÃO TOMÉ UND PRÍNCIPE                                   |
|                   |  |            |   | SU     | SOWJETUNION/UDSSR                                       |
|                   |  |            |   | SV     | EL SALVADOR   |
|                   |  |            |   | SX     | ST. MARTIN (NIEDERLÄNDISCHE VERWALTUNG)                 |
|                   |  |            |   | SY     | SYRIEN  |
|                   |  |            |   | SZ     | ESWATINI  |
|                   |  |            |   | TC     | TURKS- UND CAICOSINSELN                                 |
|                   |  |            |   | TD     | TSCHAD  |
|                   |  |            |   | TG     | TOGO  |
|                   |  |            |   | TH     | THAILAND  |
|                   |  |            |   | TJ     | TADSCHIKISTAN   |
|                   |  |            |   | TK     | TOKELAU   |
|                   |  |            |   | TL     | TIMOR-LESTE   |
|                   |  |            |   | TM     | TURKMENISTAN  |
|                   |  |            |   | TN     | TUNESIEN  |
|                   |  |            |   | TO     | TONGA   |
|                   |  |            |   | TR     | TÜRKEI  |
|                   |  |            |   | TT     | TRINIDAD UND TOBAGO                                     |
|                   |  |            |   | TV     | TUVALU  |
|                   |  |            |   | TW     | TAIWAN  |
|                   |  |            |   | TZ     | TANSANIA  |
|                   |  |            |   | UA     | UKRAINE   |
|                   |  |            |   | UG     | UGANDA  |
|                   |  |            |   | UM     | UNIONSMARKE   |

US VEREINIGTE STAATEN  
VON AMERIKA  
UY URUGUAY  
UZ USBEKISTAN  
VA VATIKAN  
VC SANKT VINCENT UND  
DIE GRENADINEN  
VE VENEZUELA  
VG JUNGFERN-INSELN  
(BRITISCH)  
VI -- NEU --  
VN VIETNAM  
VU VANUATU  
WF -- NEU --  
WO INTERNATIONALES  
BÜRO DER  
WELTORGANISATION  
FÜR GEISTIGES  
EIGENTUM (WIPO)  
WS SAMOA  
XN NORDISCHES PATENT  
INSTITUT (NPI)  
YE JEMEN  
YU JUGOSLAWIEN/SFRJ  
ZA SÜDAFRIKA  
ZM SAMBIA  
ZW ZIMBABWE

## Registrierungen

Schutzdauerbeginn: 20. Oktober 2023

(11) Reg.Nr. **71225** (21) Aktenz.: **MU 5114/2023**

(22) Anmeldetag: 2023 08 10

(73) Inhaber:

**Ing. Manuel Weissacher**, 5522 St.martin am Tennengebirge,  
Wirtsfeldweg 2 (AT)

(51) (54) Klassen; Warenverzeichnis:

Kl. 13-04: **Photovoltaikanlagen**

(57) Beschreibung vorgelegt

(28) Anzahl der vorgelegten Musterabbildungen: 3

(55) Abbildung (färbig):

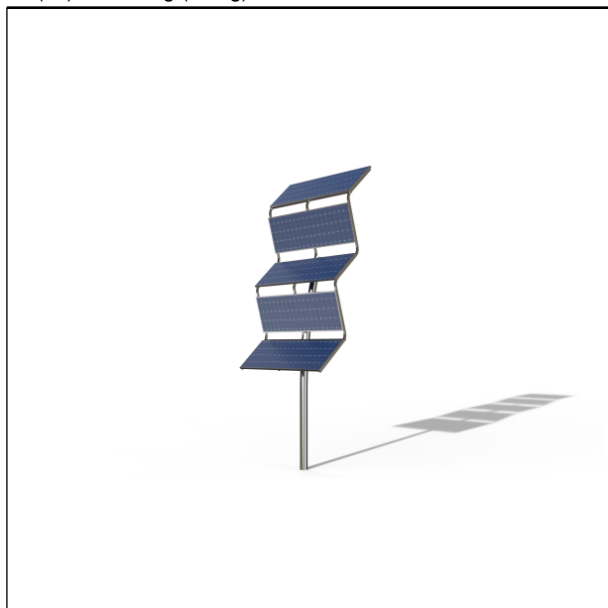

(Reg.Nr. 71225)

(11) Reg.Nr. **71226** (21) Aktenz.: **MU 5115/2023**

(22) Anmeldetag: 2023 08 10

(73) Inhaber:

**Ing. Manuel Weissacher**, 5522 St.martin am Tennengebirge,  
Wirtsfeldweg 2 (AT)

(51) (54) Klassen; Warenverzeichnis:

Kl. 13-04: **Photovoltaikanlagen**

(57) Beschreibung vorgelegt

(28) Anzahl der vorgelegten Musterabbildungen: 2

(55) Abbildung (färbig):



(Reg.Nr. 71226)

(11) Reg.Nr. **71227** (21) Aktenz.: **MU 5116/2023**

(22) Anmeldetag: 2023 08 10

(73) Inhaber:

**Ing. Manuel Weissacher**, 5522 St.martin am Tennengebirge,  
Wirtsfeldweg 2 (AT)

(51) (54) Klassen; Warenverzeichnis:

Kl. 13-04: **Photovoltaikanlagen**

(57) Beschreibung vorgelegt

(28) Anzahl der vorgelegten Musterabbildungen: 2

(55) Abbildung (färbig):

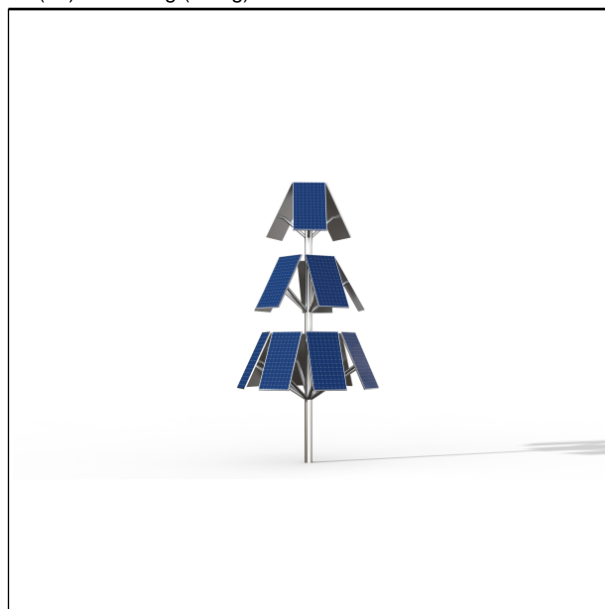

(Reg.Nr. 71227)

(11) Reg.Nr. **71228** (21) Aktenz.: **MU 5117/2023**

(22) Anmeldetag: 2023 08 10

(73) Inhaber:

**Ing. Manuel Weissacher**, 5522 St.martin am Tennengebirge,  
Wirtsfeldweg 2 (AT)

(51) (54) Klassen; Warenverzeichnis:

Kl. 13-04: **Photovoltaikanlagen**

(57) Beschreibung vorgelegt

(28) Anzahl der vorgelegten Musterabbildungen: 1  
(55) Abbildung (färbig):

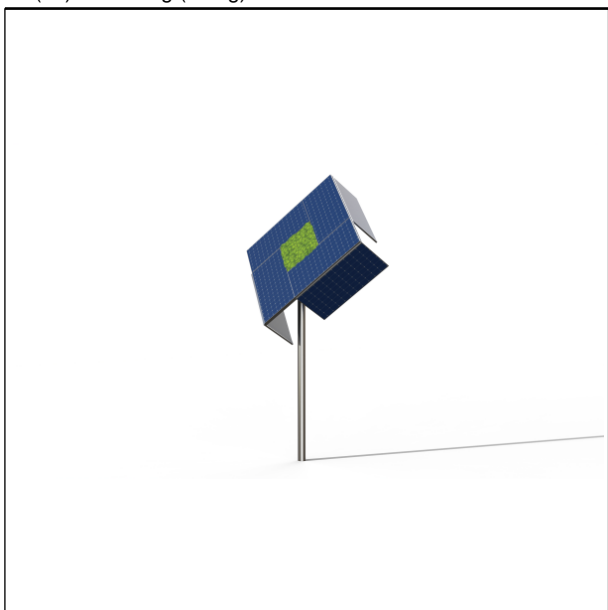

(Reg.Nr. 71228)

(11) Reg.Nr. **71229** (21) Aktenz.: **MU 5118/2023**

(22) Anmeldetag: 2023 08 10

(73) Inhaber:

**Karoline Hrazdira**, 5300 Hallwang, Mitterweg 2 (AT)

(51) (54) Klassen; Warenverzeichnis:

Kl. 11-01: **Anhänger, Ohrringe, Schmuckanhänger**

(57) Beschreibung vorgelegt

(28) Anzahl der vorgelegten Musterabbildungen: 1

(55) Abbildung (färbig):



(Reg.Nr. 71229)

(11) Reg.Nr. **71230** (21) Aktenz.: **MU 5119/2023**

(22) Anmeldetag: 2023 08 10

(73) Inhaber:

**Karoline Hrazdira**, 5300 Hallwang, Mitterweg 2 (AT)

(51) (54) Klassen; Warenverzeichnis:

Kl. 11-01: **Ohrringe, Anhänger**

(57) Beschreibung vorgelegt

(28) Anzahl der vorgelegten Musterabbildungen: 1

(55) Abbildung (färbig):



(Reg.Nr. 71230)

(11) Reg.Nr. **71231** (21) Aktenz.: **MU 5120/2023**

(22) Anmeldetag: 2023 08 10

(73) Inhaber:

**Karoline Hrazdira**, 5300 Hallwang, Mitterweg 2 (AT)

(51) (54) Klassen; Warenverzeichnis:

Kl. 11-01: **Ohrringe, Anhänger**

(57) Beschreibung vorgelegt

(28) Anzahl der vorgelegten Musterabbildungen: 1

(55) Abbildung (färbig):



(Reg.Nr. 71231)

(11) Reg.Nr. **71232** (21) Aktenz.: **MU 5121/2023**

(22) Anmeldetag: 2023 08 10

(73) Inhaber:

**Karoline Hrazdira**, 5300 Hallwang, Mitterweg 2 (AT)

(51) (54) Klassen; Warenverzeichnis:

Kl. 11-01: **Ohringe, Anhänger**

(57) Beschreibung vorgelegt

(28) Anzahl der vorgelegten Musterabbildungen: 1

(55) Abbildung (färbig):



(Reg.Nr. 71232)

(11) Reg.Nr. **71233**

(21) Aktenz.: **MU 5122/2023**

(22) Anmeldetag: 2023 08 10

(73) Inhaber:

**Karoline Hrazdira**, 5300 Hallwang, Mitterweg 2 (AT)

(51) (54) Klassen; Warenverzeichnis:

Kl. 11-01: **Ohringe, Anhänger**

(57) Beschreibung vorgelegt

(28) Anzahl der vorgelegten Musterabbildungen: 1

(55) Abbildung (färbig):



(Reg.Nr. 71233)

(11) Reg.Nr. **71234**

(21) Aktenz.: **MU 5123/2023**

(22) Anmeldetag: 2023 08 10

(73) Inhaber:

**Karoline Hrazdira**, 5300 Hallwang, Mitterweg 2 (AT)

(51) (54) Klassen; Warenverzeichnis:

Kl. 11-01: **Ohringe, Anhänger**

(57) Beschreibung vorgelegt

(28) Anzahl der vorgelegten Musterabbildungen: 1

(55) Abbildung (färbig):



(Reg.Nr. 71234)

(11) Reg.Nr. **71235**

(21) Aktenz.: **MU 5124/2023**

(22) Anmeldetag: 2023 08 10

(73) Inhaber:

**Karoline Hrazdira**, 5300 Hallwang, Mitterweg 2 (AT)

(51) (54) Klassen; Warenverzeichnis:

Kl. 11-01: **Ohringe, Anhänger**

(57) Beschreibung vorgelegt

(28) Anzahl der vorgelegten Musterabbildungen: 1

(55) Abbildung (färbig):



(Reg.Nr. 71235)

(11) Reg.Nr. **71236**

(21) Aktenz.: **MU 5128/2023**

(22) Anmeldetag: 2023 08 17

(73) Inhaber:

**SCHAGERL Music GmbH**, 3240 Mank, Hörsdorf 7 (AT)

(51) (54) Klassen; Warenverzeichnis:

Kl. 17-02: **Blasinstrumente**

(57) Beschreibung vorgelegt

(28) Anzahl der vorgelegten Musterabbildungen: 4

(55) Abbildung (färbig):



(Reg.Nr. 71236)

057660 057663 065632 069962 069963

**HOFER Kommanditgesellschaft**, 4642 Sattledt (AT)

## Erlöschen

wegen Nichtzahlung der Erneuerungsgebühr:

|        |        |        |        |        |
|--------|--------|--------|--------|--------|
| 053646 | 053647 | 053843 | 053844 | 053856 |
| 053924 | 061294 | 061295 | 061296 | 068984 |
| 068985 | 068986 | 068987 | 068988 | 068989 |
| 068990 | 068991 | 068992 | 068993 | 068999 |
| 069000 | 069001 | 069002 | 069004 | 069005 |
| 069006 |        |        |        |        |

## Erlöschen

wegen Zeitablauf:

|        |        |        |        |        |
|--------|--------|--------|--------|--------|
| 032830 | 032832 | 032956 | 033126 | 033127 |
| 033151 | 033152 | 033153 | 033154 | 033155 |
| 033156 | 033157 | 033158 | 033448 |        |

(11) Reg.Nr. **71237**

(21) Aktenz.: **MU 5155/2023**

(22) Anmeldetag: 2023 09 14

(73) Inhaber:

**Bernhard Weichart**, 8680 Mürrzusschlag, Ganztal 18- (AT)

(51) (54) Klassen; Warenverzeichnis:

Kl. 32-01: **Grafiken, Grafische Symbole, Logos**

(28) Anzahl der vorgelegten Musterabbildungen: 1

(55) Abbildung (färbig):



(Reg.Nr. 71237)

## Übertragung

auf:

# ÖSTERREICHISCHER MUSTERANZEIGER

---



Wien, 20. November 2023 / Nr. 11

Erscheint am 20. jedes Monats

Redaktion, Verwaltung und Verlag  
im Österreichischen Patentamt  
Wien XX., Dresdner Straße 87  
Postanschrift: Postfach 95  
1200 Wien

---

## Inhalt

- **Registrierungen (71238 bis 71265)**
- **Erlöschen**

---

## Bemerkungen:

Der Schutzbeginn stimmt mit dem Tag der Veröffentlichung und Registrierung des Musters überein.

Die Schutzdauer beträgt fünf Jahre beginnend mit dem Tag der Anmeldung und kann durch rechtzeitige Erneuerung viermal um je fünf Jahre verlängert werden.

Der Musteranmelder kann bis zu zehn verschiedene Musterabbildungen vorlegen. Veröffentlicht wird nur die hierfür vom Anmelder bzw. vom Patentamt ausgewählte Abbildung in schwarzweiß, wobei angegeben ist, ob diese Abbildung farbig oder schwarzweiß vorgelegt wurde.

Die jeweils neben den bibliographischen Daten stehenden Zahlen entsprechen dem WIPO-Standard St. 80 und dienen der zusätzlichen Kennzeichnung dieser Daten.

Kl. = Klasse nach der Klasseneinteilung des Abkommens von Locarno zur Errichtung einer internationalen Klassifikation für gewerbliche Muster und Modelle, BGBl.Nr. 496/1990.

---

| <u>Ländercode</u> |  |            |   |        |   |
|-------------------|--|------------|---|--------|---|
|                   | CZ   | TSCHECHIEN | IL  | ISRAEL |   |
| AD                | ANDORRA  | DD         | DDR (ALT)   | IM     | ISLE OF MAN   |
| AE                | VEREINIGTE ARABISCHE EMIRATE                                       | DE         | DEUTSCHLAND   | IN     | INDIEN  |
| AF                | AFGHANISTAN  | DJ         | DSCHIBUTI   | IQ     | IRAK  |
| AG                | ANTIGUA UND BARBUDA  | DK         | DÄNEMARK  | IR     | IRAN  |
| AI                | ANGUILLA   | DM         | DOMINICA  | IS     | ISLAND  |
| AL                | ALBANIEN   | DO         | DOMINIKANISCHE REPUBLIK   | IT     | ITALIEN   |
| AM                | ARMENIEN   | DZ         | ALGERIEN  | JE     | JERSEY  |
| AN                | NIEDERLÄNDISCHE ANTILLEN   | EA         | EURASISCHE PATENTORGANISATION (EAPO)                                    | JM     | JAMAICA   |
| AO                | ANGOLA   | EC         | ECUADOR   | JO     | JORDANIEN   |
| AP                | AFRIKANISCHE REGIONALE ORGANISATION FÜR GEISTIGES EIGENTUM (ARIPO) | EE         | ESTLAND   | JP     | JAPAN   |
| AR                | ARGENTINIEN  | EG         | ÄGYPTEN   | KE     | KENIA   |
| AS                | AMERIKANISCH-SAMOA   | EH         | WEST SAHARA   | KG     | KIRGISISTAN   |
| AT                | ÖSTERREICH   | EM         | AMT DER EUROPÄISCHEN UNION FÜR GEISTIGES EIGENTUM (EUIPO)               | KH     | KAMBODSCHA  |
| AU                | AUSTRALIEN   | EP         | EUROPÄISCHES PATENTAMT  | KI     | KIRIBATI  |
| AW                | ARUBA  | ER         | ERITREA   | KM     | KOMOREN   |
| AZ                | ASERBAIDSCHAN  | ES         | SPANIEN   | KN     | ST. KITTS UND NEVIS                                     |
| BA                | BOSNIEN UND HERZEGOWINA  | ET         | ÄTHIOPIEN   | KP     | DEMOKRATISCHE VOLKSREPUBLIK KOREA                       |
| BB                | BARBADOS   | EU         | Europäische Union   | KR     | KOREA   |
| BD                | BANGLADESCH  | FI         | FINNLAND  | KW     | KUWAIT  |
| BE                | BELGIEN  | FJ         | FIDSCHI   | KY     | KAIMANINSELN (CAYMAN ISLANDS)                           |
| BF                | BURKINA FASO   | FK         | FALKLAND INSELN (MALWINEN)  | KZ     | KASACHSTAN  |
| BG                | BULGARIEN  | FO         | FÄRÖER INSELN   | LA     | LAOS  |
| BH                | BAHRAIN  | FR         | FRANKREICH  | LB     | LIBANON   |
| BI                | BURUNDI  | GA         | GABUN   | LC     | SANTA LUCIA   |
| BJ                | BENIN  | GB         | VEREINIGTES KÖNIGREICH  | LI     | LIECHTENSTEIN   |
| BM                | BERMUDA  | GC         | PATENTAMT DES KOOPERATIONSRATS DER ARABISCHEN STAATEN DES GOLFES (GCC)  | LK     | SRI LANKA   |
| BN                | BRUNEI DARUSSALAM  | GD         | GRENADA   | LR     | LIBERIA   |
| BO                | BOLIVIEN, PLURINATIONALER STAAT                                    | GE         | GEORGIEN  | LS     | LESOTHO   |
| BQ                | BONAIRE, SANKT EUSTATIUS UND SABA                                  | GG         | GUERNSEY  | LT     | LITAUEN   |
| BR                | BRASILIEN  | GH         | GHANA   | LU     | LUXEMBURG   |
| BS                | BAHAMAS  | GI         | GIBRALTAR   | LV     | LETTLAND  |
| BT                | BHUTAN   | GL         | GRÖNLAND  | LY     | LYBIEN  |
| BV                | BOUVETINSEL  | GM         | GAMBIA  | MA     | MAROKKO   |
| BW                | BOTSWANA   | GN         | GUINEA  | MC     | MONACO  |
| BX                | BENELUX MARKENAMT (BOIP)   | GP         | GUADELOUPE  | MD     | MOLDAU  |
| BY                | BELARUS (WEIßRUSSLAND)   | GQ         | ÄQUATORIALGUINEA  | ME     | MONTENEGRO  |
| BZ                | BELIZE   | GR         | GRIECHENLAND  | MG     | MADAGASKAR  |
| CA                | KANADA   | GS         | SÜDGEORGIEN UND DIE SÜDLICHEN SANDWICHINSELN                            | MH     | MARSHALL INSELN   |
| CD                | DEMOKRATISCHE REPUBLIK KONGO                                       | GT         | GUATEMALA   | MK     | MAZEDONIEN  |
| CF                | ZENTRALAFRIKANISCHE REPUBLIK                                       | GU         | GUAM  | ML     | MALI  |
| CG                | KONGO  | GW         | GUINEA-BISSAU   | MM     | MYANMAR   |
| CH                | SCHWEIZ  | GY         | GUYANA  | MN     | MONGOLEI  |
| CI                | ELFENBEINKÜSTE   | HK         | HONGKONG (VERWALTUNG DER VOLKSREPUBLIK CHINA)                           | MO     | MACAO   |
| CK                | COOK-INSELN  | HN         | HONDURAS  | MP     | NÖRDLICHE MARIANEN                                      |
| CL                | CHILE  | HR         | KROATIEN  | MR     | MAURETANIEN   |
| CM                | KAMERUN  | HT         | HAITI   | MS     | MONTSERRAT  |
| CN                | CHINA  | HU         | UNGARN  | MT     | MALTA   |
| CO                | KOLUMBIEN  | IB         | INTERNATIONALES BÜRO DER WELTORGANISATION FÜR GEISTIGES EIGENTUM (WIPO) | MU     | MAURITIUS   |
| CR                | COSTA RICA   | ID         | INDONESIEN  | MV     | MALEDIVEN   |
| CS                | TSCHECHISCHE UND SLOWAKISCHE FÖD. REP./CSFR                        | IE         | IRLAND  | MW     | MALAWI  |
| CU                | KUBA   |            |   | MX     | MEXIKO  |
| CV                | KAP VERDE  |            |   | MY     | MALAYSIEN   |
| CW                | CURAÇAO  |            |   | MZ     | MOZAMBIQUE  |
| CY                | ZYPERN   |            |   | NA     | NAMIBIEN  |
|                   |  |            |   | NC     | NEU KALEDONIEN  |
|                   |  |            |   | NE     | NIGER   |
|                   |  |            |   | NG     | NIGERIEN  |
|                   |  |            |   | NI     | NICARAGUA   |
|                   |  |            |   | NL     | NIEDERLANDE   |
|                   |  |            |   | NO     | NORWEGEN  |
|                   |  |            |   | NP     | NEPAL   |
|                   |  |            |   | NR     | NAURU   |
|                   |  |            |   | NZ     | NEUSEELAND  |
|                   |  |            |   | OA     | AFRIKANISCHE ORGANISATION FÜR GEISTIGES EIGENTUM (OAPI) |
|                   |  |            |   | OM     | OMAN  |
|                   |  |            |   | PA     | PANAMA  |
|                   |  |            |   | PE     | PERU  |
|                   |  |            |   | PF     | FRANZÖSISCH POLYNESIEN                                  |
|                   |  |            |   | PG     | PAPUA NEUGUINEA   |
|                   |  |            |   | PH     | PHILIPPINIEN  |
|                   |  |            |   | PK     | PAKISTAN  |
|                   |  |            |   | PL     | POLEN   |
|                   |  |            |   | PR     | PUERTO RICO   |
|                   |  |            |   | PT     | PORTUGAL  |
|                   |  |            |   | PW     | PALAU   |
|                   |  |            |   | PY     | PARAGUAY  |
|                   |  |            |   | QA     | KATAR   |
|                   |  |            |   | RE     | REUNION   |
|                   |  |            |   | RO     | RUMÄNIEN  |
|                   |  |            |   | RS     | SERBIEN   |
|                   |  |            |   | RU     | RUSSISCHE FÖDERATION                                    |
|                   |  |            |   | RW     | RUANDA  |
|                   |  |            |   | SA     | SAUDIARABIEN  |
|                   |  |            |   | SB     | SALOMONEN   |
|                   |  |            |   | SC     | SEYCHELLEN  |
|                   |  |            |   | SD     | SUDAN   |
|                   |  |            |   | SE     | SCHWEDEN  |
|                   |  |            |   | SG     | SINGAPUR  |
|                   |  |            |   | SH     | SANKT HELENA, ASCENSION UND TRISTAN DA CUNHA            |
|                   |  |            |   | SI     | SLOWENIEN   |
|                   |  |            |   | SK     | SLOWAKEI  |
|                   |  |            |   | SL     | SIERRA LEONE  |
|                   |  |            |   | SM     | SAN MARINO  |
|                   |  |            |   | SN     | SENEGAL   |
|                   |  |            |   | SO     | SOMALIA   |
|                   |  |            |   | SR     | SURINAM   |
|                   |  |            |   | SS     | SÜDSUDAN  |
|                   |  |            |   | ST     | SÃO TOMÉ UND PRÍNCIPE                                   |
|                   |  |            |   | SU     | SOWJETUNION/UDSSR                                       |
|                   |  |            |   | SV     | EL SALVADOR   |
|                   |  |            |   | SX     | ST. MARTIN (NIEDERLÄNDISCHE VERWALTUNG)                 |
|                   |  |            |   | SY     | SYRIEN  |
|                   |  |            |   | SZ     | ESWATINI  |
|                   |  |            |   | TC     | TURKS- UND CAICOSINSELN                                 |
|                   |  |            |   | TD     | TSCHAD  |
|                   |  |            |   | TG     | TOGO  |
|                   |  |            |   | TH     | THAILAND  |
|                   |  |            |   | TJ     | TADSCHIKISTAN   |
|                   |  |            |   | TK     | TOKELAU   |
|                   |  |            |   | TL     | TIMOR-LESTE   |
|                   |  |            |   | TM     | TURKMENISTAN  |
|                   |  |            |   | TN     | TUNESIEN  |
|                   |  |            |   | TO     | TONGA   |
|                   |  |            |   | TR     | TÜRKEI  |
|                   |  |            |   | TT     | TRINIDAD UND TOBAGO                                     |
|                   |  |            |   | TV     | TUVALU  |
|                   |  |            |   | TW     | TAIWAN  |
|                   |  |            |   | TZ     | TANSANIA  |
|                   |  |            |   | UA     | UKRAINE   |
|                   |  |            |   | UG     | UGANDA  |
|                   |  |            |   | UM     | UNIONSMARKE   |

US VEREINIGTE STAATEN  
VON AMERIKA  
UY URUGUAY  
UZ USBEKISTAN  
VA VATIKAN  
VC SANKT VINCENT UND  
DIE GRENADINEN  
VE VENEZUELA  
VG JUNGFERN-INSELN  
(BRITISCH)  
VI -- NEU --  
VN VIETNAM  
VU VANUATU  
WF -- NEU --  
WO INTERNATIONALES  
BÜRO DER  
WELTORGANISATION  
FÜR GEISTIGES  
EIGENTUM (WIPO)  
WS SAMOA  
XN NORDISCHES PATENT  
INSTITUT (NPI)  
YE JEMEN  
YU JUGOSLAWIEN/SFRJ  
ZA SÜDAFRIKA  
ZM SAMBIA  
ZW ZIMBABWE

## Registrierungen

Schutzdauerbeginn: 20. November 2023

(11) Reg.Nr. **71238** (21) Aktenz.: **MU 24/2023**

(22) Anmeldetag: 2023 06 29

(73) Inhaber:

**Österreichisches Rotes Kreuz**, 1041 Wien, Wiedner Hauptstraße 32 (AT)

(51) (54) Klassen; Warenverzeichnis:

Kl. 02-02: **Uniformjacke, reflektierende Kleidung**

(57) Beschreibung vorgelegt

(28) Anzahl der vorgelegten Musterabbildungen: 3

(55) Abbildung (färbig):



(Reg.Nr. 71238)

(11) Reg.Nr. **71239** (21) Aktenz.: **MU 25/2023**

(22) Anmeldetag: 2023 06 29

(73) Inhaber:

**Österreichisches Rotes Kreuz**, 1041 Wien, Wiedner Hauptstraße 32 (AT)

(51) (54) Klassen; Warenverzeichnis:

Kl. 02-02: **Uniformhose, reflektierende Kleidung**

(57) Beschreibung vorgelegt

(28) Anzahl der vorgelegten Musterabbildungen: 2

(55) Abbildung (färbig):



(Reg.Nr. 71239)

(11) Reg.Nr. **71240** (21) Aktenz.: **MU 27/2023**

(22) Anmeldetag: 2023 07 28

(73) Inhaber:

**Zarif Turnic**, 77000 Bihac, usk, Ribickih Ljiljana 2 (BA)

(74) Vertreter:

Liesegang & Partner mbB, Rechtsanwälte, 60311 Frankfurt am Main, Neue Mainzer Straße 22 (DE)

(72) Schöpfer:

Zarif Turnic, 77000 Bihac, usk, Ribickih Ljiljana 2 (BA)

(51) (54) Klassen; Warenverzeichnis:

Kl. 25-01: **Ziegelförmige Dachplatte**

(28) Anzahl der vorgelegten Musterabbildungen: 3

(55) Abbildung (schwarzweiß):



(Reg.Nr. 71240)

(11) Reg.Nr. **71241** (21) Aktenz.: **MU 28/2023**

(22) Anmeldetag: 2023 08 03

(73) Inhaber:

**Mika Ferkovic**, 1210 Wien, Werndl gasse 14-18/24/13 (AT)

(72) Schöpfer:

Mika Ferkovic, 1210 Wien, Werndlgasse 14-18/24/13 (AT)

(51) (54) Klassen; Warenverzeichnis:

Kl. 02-02: **Hosen**

(28) Anzahl der vorgelegten Musterabbildungen: 4

(55) Abbildung (färbig):



(Reg.Nr. 71241)

(22) Anmeldetag: 2023 08 03

(73) Inhaber:

**Mika Ferkovic**, 1210 Wien, Werndlgasse 14-18/24/13 (AT)

(72) Schöpfer:

Mika Ferkovic, 1210 Wien, Werndlgasse 14-18/24/13 (AT)

(51) (54) Klassen; Warenverzeichnis:

Kl. 02-02: **Hosen**

(28) Anzahl der vorgelegten Musterabbildungen: 4

(55) Abbildung (färbig):



(Reg.Nr. 71243)

(11) Reg.Nr. **71242**

(21) Aktenz.: **MU 29/2023**

(22) Anmeldetag: 2023 08 03

(73) Inhaber:

**Mika Ferkovic**, 1210 Wien, Werndlgasse 14-18/24/13 (AT)

(72) Schöpfer:

Mika Ferkovic, 1210 Wien, Werndlgasse 14-18/24/13 (AT)

(51) (54) Klassen; Warenverzeichnis:

Kl. 02-02: **Hosen**

(28) Anzahl der vorgelegten Musterabbildungen: 6

(55) Abbildung (färbig):



(Reg.Nr. 71242)

(11) Reg.Nr. **71244**

(21) Aktenz.: **MU 5141/2023**

(22) Anmeldetag: 2023 09 07

(73) Inhaber:

**DI Anna Schweiger**, 1030 Wien, Rasumofskygasse 32/16 (AT)

**Mag. Volker Hölzl**, 1030 Wien, Rasumofskygasse 32/16 (AT)

(72) Schöpfer:

DI Anna Schweiger, 1030 Wien, Rasumofskygasse 32/16 (AT)

Mag. Volker Hölzl, 1030 Wien, Rasumofskygasse 32/16 (AT)

(51) (54) Klassen; Warenverzeichnis:

Kl. 25-01: **Bauplatten, Bodenbelagplatten, Bodenfliesen, Bodenplatten, Bodenverkleidungen, Fassadenplatten, Fassadenverkleidungen, Fliesen für Verkleidungen, Keramikfliesen, Keramikfliesen [Baumaterial], Ofenkacheln, Paneele zum Täfeln, Platten, Platten [Bauwesen], Platten für Leichtbauten, Platten für Pflasterungen, Platten für Beläge oder Pflaster, Verkleidungen für Bauten, Verkleidungen für Gebäude, Wandtäfelungen, Wandverkleidungen, Wandverkleidungselemente, Zierplatten für Bauzwecke**

(28) Anzahl der vorgelegten Musterabbildungen: 2

(55) Abbildung (färbig):

(11) Reg.Nr. **71243**

(21) Aktenz.: **MU 30/2023**

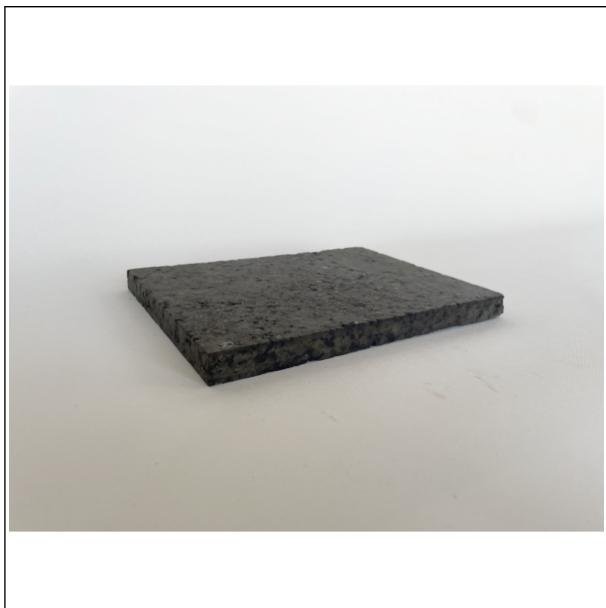

(Reg.Nr. 71244)



(Reg.Nr. 71245)

(11) Reg.Nr. **71245** (21) Aktenz.: **MU 5142/2023**

(22) Anmeldetag: 2023 09 07

(73) Inhaber:

**DI Anna Schweiger**, 1030 Wien, Rasumofskygasse 32/16 (AT)

**Mag. Volker Hölzl**, 1030 Wien, Rasumofskygasse 32/16 (AT)

(72) Schöpfer:

DI Anna Schweiger, 1030 Wien, Rasumofskygasse 32/16 (AT)

Mag. Volker Hölzl, 1030 Wien, Rasumofskygasse 32/16 (AT)

(51) (54) Klassen; Warenverzeichnis:

Kl. 25-01: **Bauplatten, Bodenbelagplatten, Bodenfliesen, Bodenplatten, Bodenverkleidungen, Fassadenplatten, Fassadenverkleidungen, Fliesen für Verkleidungen, Keramikfliesen, Keramikfliesen [Baumaterial], Ofenkacheln, Paneele zum Täfeln, Platten, Platten [Bauwesen], Platten für Leichtbauten, Platten für Pflasterungen, Platten für Beläge oder Pflaster, Verkleidungen für Bauten, Verkleidungen für Gebäude, Wandtäfelungen, Wandverkleidungen, Wandverkleidungselemente, Zierplatten für Bauzwecke**

(57) Beschreibung vorgelegt

(28) Anzahl der vorgelegten Musterabbildungen: 2

(55) Abbildung (färbig):

(11) Reg.Nr. **71246** (21) Aktenz.: **MU 5143/2023**

(22) Anmeldetag: 2023 09 07

(73) Inhaber:

**DI Anna Schweiger**, 1030 Wien, Rasumofskygasse 32/16 (AT)

**Mag. Volker Hölzl**, 1030 Wien, Rasumofskygasse 32/16 (AT)

(72) Schöpfer:

DI Anna Schweiger, 1030 Wien, Rasumofskygasse 32/16 (AT)

Mag. Volker Hölzl, 1030 Wien, Rasumofskygasse 32/16 (AT)

(51) (54) Klassen; Warenverzeichnis:

Kl. 25-01: **Bauplatten, Bodenbelagplatten, Bodenfliesen, Bodenplatten, Bodenverkleidungen, Fassadenplatten, Fassadenverkleidungen, Fliesen für Verkleidungen, Keramikfliesen, Keramikfliesen [Baumaterial], Ofenkacheln, Paneele zum Täfeln, Platten, Platten [Bauwesen], Platten für Leichtbauten, Platten für Pflasterungen, Platten für Beläge oder Pflaster, Verkleidungen für Bauten, Verkleidungen für Gebäude, Wandtäfelungen, Wandverkleidungen, Wandverkleidungselemente, Zierplatten für Bauzwecke**

(57) Beschreibung vorgelegt

(28) Anzahl der vorgelegten Musterabbildungen: 2

(55) Abbildung (färbig):



(Reg.Nr. 71246)



(Reg.Nr. 71247)

(11) Reg.Nr. **71247** (21) Aktenz.: **MU 5144/2023**

(22) Anmeldetag: 2023 09 07

(73) Inhaber:

**DI Anna Schweiger**, 1030 Wien, Rasumofskygasse 32/16 (AT)

**Mag. Volker Hölzl**, 1030 Wien, Rasumofskygasse 32/16 (AT)

(72) Schöpfer:

DI Anna Schweiger, 1030 Wien, Rasumofskygasse 32/16 (AT)

Mag. Volker Hölzl, 1030 Wien, Rasumofskygasse 32/16 (AT)

(51) (54) Klassen; Warenverzeichnis:

Kl. 25-01: **Bauplatten, Bodenbelagplatten, Bodenfliesen, Bodenplatten, Bodenverkleidungen, Fassadenplatten, Fassadenverkleidungen, Fliesen für Verkleidungen, Keramikfliesen, Keramikfliesen [Baumaterial], Ofenkacheln, Paneele zum Täfeln, Platten, Platten [Bauwesen], Platten für Leichtbauten, Platten für Pflasterungen, Platten für Beläge oder Pflaster, Verkleidungen für Bauten, Verkleidungen für Gebäude, Wandtäfelungen, Wandverkleidungen, Wandverkleidungselemente, Zierplatten für Bauzwecke**

(57) Beschreibung vorgelegt

(28) Anzahl der vorgelegten Musterabbildungen: 2

(55) Abbildung (färbig):

(11) Reg.Nr. **71248** (21) Aktenz.: **MU 5145/2023**

(22) Anmeldetag: 2023 09 07

(73) Inhaber:

**DI Anna Schweiger**, 1030 Wien, Rasumofskygasse 32/16 (AT)

**Mag. Volker Hölzl**, 1030 Wien, Rasumofskygasse 32/16 (AT)

(72) Schöpfer:

DI Anna Schweiger, 1030 Wien, Rasumofskygasse 32/16 (AT)

Mag. Volker Hölzl, 1030 Wien, Rasumofskygasse 32/16 (AT)

(51) (54) Klassen; Warenverzeichnis:

Kl. 25-01: **Bauplatten, Bodenbelagplatten, Bodenfliesen, Bodenplatten, Bodenverkleidungen, Fassadenplatten, Fassadenverkleidungen, Fliesen für Verkleidungen, Keramikfliesen, Keramikfliesen [Baumaterial], Ofenkacheln, Paneele zum Täfeln, Platten, Platten [Bauwesen], Platten für Leichtbauten, Platten für Pflasterungen, Platten für Beläge oder Pflaster, Verkleidungen für Bauten, Verkleidungen für Gebäude, Wandtäfelungen, Wandverkleidungen, Wandverkleidungselemente, Zierplatten für Bauzwecke**

(57) Beschreibung vorgelegt

(28) Anzahl der vorgelegten Musterabbildungen: 2

(55) Abbildung (färbig):



(Reg.Nr. 71248)



(Reg.Nr. 71249)

(11) Reg.Nr. **71249** (21) Aktenz.: **MU 5146/2023**

(22) Anmeldetag: 2023 09 07

(73) Inhaber:

**DI Anna Schweiger**, 1030 Wien, Rasumofskygasse 32/16 (AT)

**Mag. Volker Hölzl**, 1030 Wien, Rasumofskygasse 32/16 (AT)

(72) Schöpfer:

DI Anna Schweiger, 1030 Wien, Rasumofskygasse 32/16 (AT)

Mag. Volker Hölzl, 1030 Wien, Rasumofskygasse 32/16 (AT)

(51) (54) Klassen; Warenverzeichnis:

Kl. 25-01: **Bauplatten, Bodenbelagplatten, Bodenfliesen, Bodenplatten, Bodenverkleidungen, Fassadenplatten, Fassadenverkleidungen, Fliesen für Verkleidungen, Keramikfliesen, Keramikfliesen [Baumaterial], Ofenkacheln, Paneele zum Täfeln, Platten, Platten [Bauwesen], Platten für Leichtbauten, Platten für Pflasterungen, Platten für Beläge oder Pflaster, Verkleidungen für Bauten, Verkleidungen für Gebäude, Wandtäfelungen, Wandverkleidungen, Wandverkleidungselemente, Zierplatten für Bauzwecke**

(57) Beschreibung vorgelegt

(28) Anzahl der vorgelegten Musterabbildungen: 2

(55) Abbildung (färbig):

(11) Reg.Nr. **71250** (21) Aktenz.: **MU 5147/2023**

(22) Anmeldetag: 2023 09 07

(73) Inhaber:

**DI Anna Schweiger**, 1030 Wien, Rasumofskygasse 32/16 (AT)

**Mag. Volker Hölzl**, 1030 Wien, Rasumofskygasse 32/16 (AT)

(72) Schöpfer:

DI Anna Schweiger, 1030 Wien, Rasumofskygasse 32/16 (AT)

Mag. Volker Hölzl, 1030 Wien, Rasumofskygasse 32/16 (AT)

(51) (54) Klassen; Warenverzeichnis:

Kl. 25-01: **Bauplatten, Bodenbelagplatten, Bodenfliesen, Bodenplatten, Bodenverkleidungen, Fassadenplatten, Fassadenverkleidungen, Fliesen für Verkleidungen, Keramikfliesen, Keramikfliesen [Baumaterial], Ofenkacheln, Paneele zum Täfeln, Platten, Platten [Bauwesen], Platten für Leichtbauten, Platten für Pflasterungen, Platten für Beläge oder Pflaster, Verkleidungen für Bauten, Verkleidungen für Gebäude, Wandtäfelungen, Wandverkleidungen, Wandverkleidungselemente, Zierplatten für Bauzwecke**

(57) Beschreibung vorgelegt

(28) Anzahl der vorgelegten Musterabbildungen: 2

(55) Abbildung (färbig):



(Reg.Nr. 71250)



(Reg.Nr. 71251)

(11) Reg.Nr. **71251** (21) Aktenz.: **MU 5148/2023**

(22) Anmeldetag: 2023 09 07

(73) Inhaber:

**DI Anna Schweiger**, 1030 Wien, Rasumofskygasse 32/16 (AT)

**Mag. Volker Hölzl**, 1030 Wien, Rasumofskygasse 32/16 (AT)

(72) Schöpfer:

DI Anna Schweiger, 1030 Wien, Rasumofskygasse 32/16 (AT)

Mag. Volker Hölzl, 1030 Wien, Rasumofskygasse 32/16 (AT)

(51) (54) Klassen; Warenverzeichnis:

Kl. 25-01: **Bauplatten, Bodenbelagplatten, Bodenfliesen, Bodenplatten, Bodenverkleidungen, Fassadenplatten, Fassadenverkleidungen, Fliesen für Verkleidungen, Keramikfliesen, Keramikfliesen [Baumaterial], Ofenkacheln, Paneele zum Täfeln, Platten, Platten [Bauwesen], Platten für Leichtbauten, Platten für Pflasterungen, Platten für Beläge oder Pflaster, Verkleidungen für Bauten, Verkleidungen für Gebäude, Wandtäfelungen, Wandverkleidungen, Wandverkleidungselemente, Zierplatten für Bauzwecke**

(57) Beschreibung vorgelegt

(28) Anzahl der vorgelegten Musterabbildungen: 2

(55) Abbildung (färbig):

(11) Reg.Nr. **71252** (21) Aktenz.: **MU 5149/2023**

(22) Anmeldetag: 2023 09 07

(73) Inhaber:

**DI Anna Schweiger**, 1030 Wien, Rasumofskygasse 32/16 (AT)

**Mag. Volker Hölzl**, 1030 Wien, Rasumofskygasse 32/16 (AT)

(72) Schöpfer:

DI Anna Schweiger, 1030 Wien, Rasumofskygasse 32/16 (AT)

Mag. Volker Hölzl, 1030 Wien, Rasumofskygasse 32/16 (AT)

(51) (54) Klassen; Warenverzeichnis:

Kl. 25-01: **Bauplatten, Bodenbelagplatten, Bodenfliesen, Bodenplatten, Bodenverkleidungen, Fassadenplatten, Fassadenverkleidungen, Fliesen für Verkleidungen, Keramikfliesen, Keramikfliesen [Baumaterial], Ofenkacheln, Paneele zum Täfeln, Platten, Platten [Bauwesen], Platten für Leichtbauten, Platten für Pflasterungen, Platten für Beläge oder Pflaster, Verkleidungen für Bauten, Verkleidungen für Gebäude, Wandtäfelungen, Wandverkleidungen, Wandverkleidungselemente, Zierplatten für Bauzwecke**

(57) Beschreibung vorgelegt

(28) Anzahl der vorgelegten Musterabbildungen: 2

(55) Abbildung (färbig):



(Reg.Nr. 71252)



(Reg.Nr. 71253)

(11) Reg.Nr. **71253** (21) Aktenz.: **MU 5150/2023**

(22) Anmeldetag: 2023 09 07

(73) Inhaber:

**DI Anna Schweiger**, 1030 Wien, Rasumofskygasse 32/16 (AT)

**Mag. Volker Hölzl**, 1030 Wien, Rasumofskygasse 32/16 (AT)

(72) Schöpfer:

DI Anna Schweiger, 1030 Wien, Rasumofskygasse 32/16 (AT)

Mag. Volker Hölzl, 1030 Wien, Rasumofskygasse 32/16 (AT)

(51) (54) Klassen; Warenverzeichnis:

Kl. 25-01: **Bauplatten, Bodenbelagplatten, Bodenfliesen, Bodenplatten, Bodenverkleidungen, Fassadenplatten, Fassadenverkleidungen, Fliesen für Verkleidungen, Keramikfliesen, Keramikfliesen [Baumaterial], Ofenkacheln, Paneele zum Täfeln, Platten, Platten [Bauwesen], Platten für Leichtbauten, Platten für Pflasterungen, Platten für Beläge oder Pflaster, Verkleidungen für Bauten, Verkleidungen für Gebäude, Wandtäfelungen, Wandverkleidungen, Wandverkleidungselemente, Zierplatten für Bauzwecke**

(57) Beschreibung vorgelegt

(28) Anzahl der vorgelegten Musterabbildungen: 2

(55) Abbildung (färbig):

(11) Reg.Nr. **71254**

(21) Aktenz.: **MU 5151/2023**

(22) Anmeldetag: 2023 09 10

(73) Inhaber:

**Johann Haghofer**, 3911 Rappottenstein, Roiten 62 (AT)

(72) Schöpfer:

Johann Haghofer, 3911 Rappottenstein, Roiten 62 (AT)

(51) (54) Klassen; Warenverzeichnis:

Kl. 06-03: **Klapptische, Picknicktische**

(57) Beschreibung vorgelegt

(28) Anzahl der vorgelegten Musterabbildungen: 4

(55) Abbildung (färbig):



(Reg.Nr. 71254)

(11) Reg.Nr. **71255**

(21) Aktenz.: **MU 5152/2023**

(22) Anmeldetag: 2023 09 12

(30) Priorität:

2023-05-30 WO DM/230679

(73) Inhaber:

**CHANEL**, 92200 NEUILLY SUR SEINE, 135 AVENUE  
CHARLES DE GAULLE (FR)

(74) Vertreter:

Puchberger & Partner Patentanwälte, 1010 Wien,  
Reichsratsstraße 13 (AT)

(51) (54) Klassen; Warenverzeichnis:

Kl. 09-05: **Lippenstiftgehäuse [Verpackungsbehälter]**

(57) Beschreibung vorgelegt

(28) Anzahl der vorgelegten Musterabbildungen: 9

(55) Abbildung (schwarzweiß):

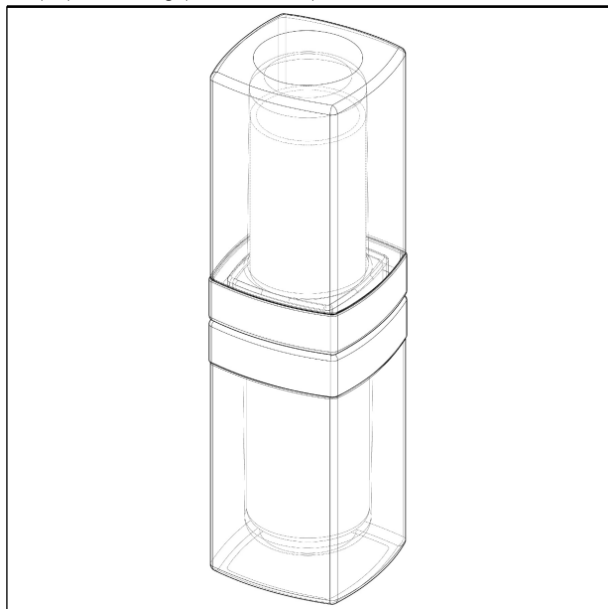

(Reg.Nr. 71255)



(Reg.Nr. 71256)

(11) Reg.Nr. **71256** (21) Aktenz.: **MU 5153/2023**

(22) Anmeldetag: 2023 09 12

(30) Priorität:

2023-05-30 WO DM/230679

(73) Inhaber:

**CHANEL**, 92200 NEUILLY SUR SEINE, 135 AVENUE  
CHARLES DE GAULLE (FR)

(74) Vertreter:

Puchberger & Partner Patentanwälte, 1010 Wien,  
Reichsratsstraße 13 (AT)

(51) (54) Klassen; Warenverzeichnis:

Kl. 09-05: **Lippenstiftgehäuse [Verpackungsbehälter]**

(57) Beschreibung vorgelegt

(28) Anzahl der vorgelegten Musterabbildungen: 2

(55) Abbildung (färbig):

(11) Reg.Nr. **71257**

(21) Aktenz.: **MU 5154/2023**

(22) Anmeldetag: 2023 09 14

(73) Inhaber:

**Defendere Verein für Kampfkunst und Selbstverteidigung**,  
8680 Müzzuschlag, Ganztal 18 (AT)

(51) (54) Klassen; Warenverzeichnis:

Kl. 32-01: **Logos, Grafiken, Grafische Symbole**

(57) Beschreibung vorgelegt

(28) Anzahl der vorgelegten Musterabbildungen: 1

(55) Abbildung (färbig):

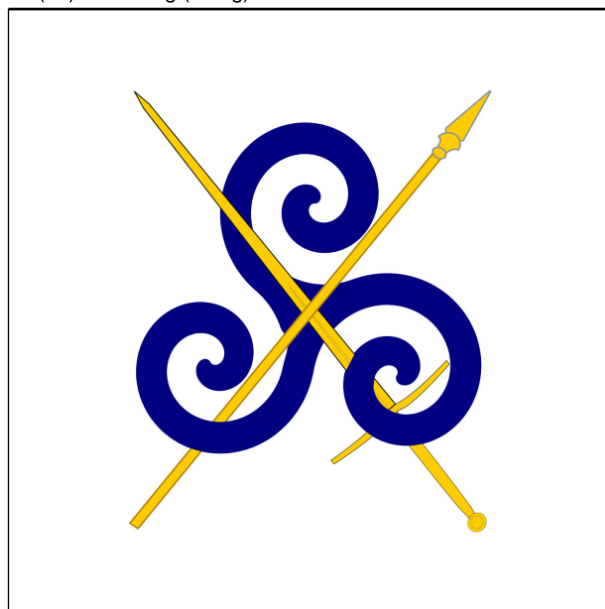

(Reg.Nr. 71257)

(11) Reg.Nr. **71258**

(21) Aktenz.: **MU 5156/2023**

(22) Anmeldetag: 2023 09 27

(73) Inhaber:

**Oleh Budzhak**, 1030 Wien, Khunngasse 19/22 (AT)

(72) Schöpfer:

Oleh Budzhak, 1030 Wien, Khunngasse 19/22 (AT)

(51) (54) Klassen; Warenverzeichnis:

Kl. 12-10: **Anhänger für fahrendes Volk, Camping-Wohnwagen, Wohnwagen**

(57) Beschreibung vorgelegt

(28) Anzahl der vorgelegten Musterabbildungen: 8

(55) Abbildung (schwarzweiß):

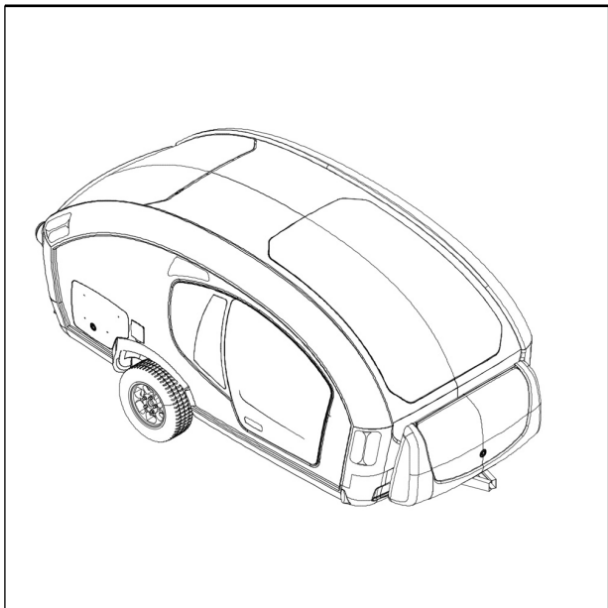

(Reg.Nr. 71258)

(11) Reg.Nr. **71259** (21) Aktenz.: **MU 5158/2023**

(22) Anmeldetag: 2023 09 29

(73) Inhaber:

**Mag. Andreas Hülber**, 1040 Wien, Prinz Eugen-Straße 2/5 (AT)

(72) Schöpfer:

Mag. Andreas Hülber, 1040 Wien, Prinz Eugen-Straße 2/5 (AT)

(51) (54) Klassen; Warenverzeichnis:

Kl. 26-05: **Leuchten, Beleuchtungsstände, Beleuchtungskörper, Tischleuchten**

(57) Beschreibung vorgelegt

(28) Anzahl der vorgelegten Musterabbildungen: 2

(55) Abbildung (färbig):

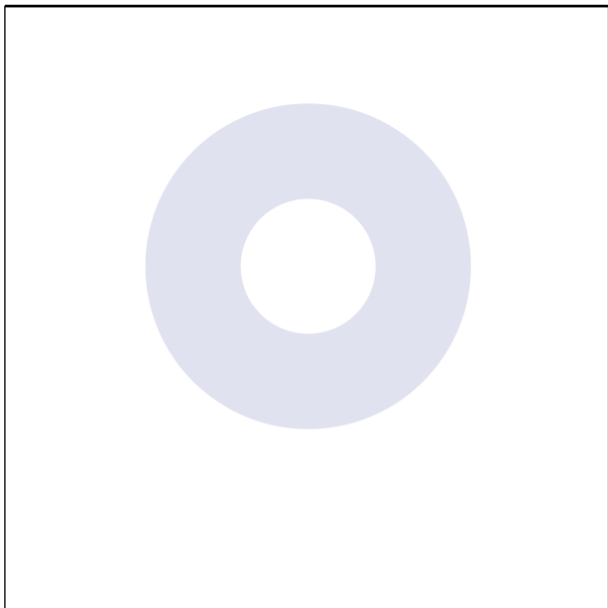

(Reg.Nr. 71259)

(11) Reg.Nr. **71260**

(21) Aktenz.: **MU 5159/2023**

(22) Anmeldetag: 2023 09 29

(73) Inhaber:

**Mag. Andreas Hülber**, 1040 Wien, Prinz Eugen-Straße 2/5 (AT)

(72) Schöpfer:

Mag. Andreas Hülber, 1040 Wien, Prinz Eugen-Straße 2/5 (AT)

(51) (54) Klassen; Warenverzeichnis:

Kl. 26-05: **Beleuchtungskörper, Beleuchtungsstände, Leuchten, Tischleuchten**

(57) Beschreibung vorgelegt

(28) Anzahl der vorgelegten Musterabbildungen: 2

(55) Abbildung (färbig):

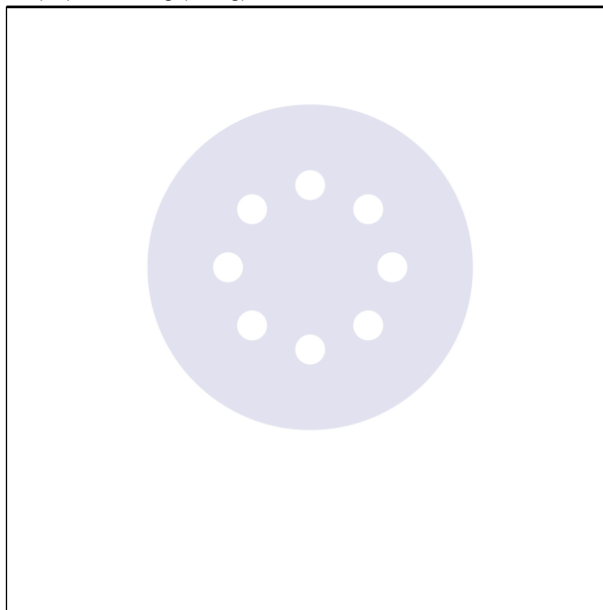

(Reg.Nr. 71260)

(11) Reg.Nr. **71261**

(21) Aktenz.: **MU 5160/2023**

(22) Anmeldetag: 2023 09 29

(73) Inhaber:

**Mag. Andreas Hülber**, 1040 Wien, Prinz Eugen-Straße 2/5 (AT)

(72) Schöpfer:

Mag. Andreas Hülber, 1040 Wien, Prinz Eugen-Straße 2/5 (AT)

(51) (54) Klassen; Warenverzeichnis:

Kl. 26-05: **Beleuchtungskörper, Beleuchtungsstände, Leuchten, Tischleuchten**

(57) Beschreibung vorgelegt

(28) Anzahl der vorgelegten Musterabbildungen: 2

(55) Abbildung (färbig):

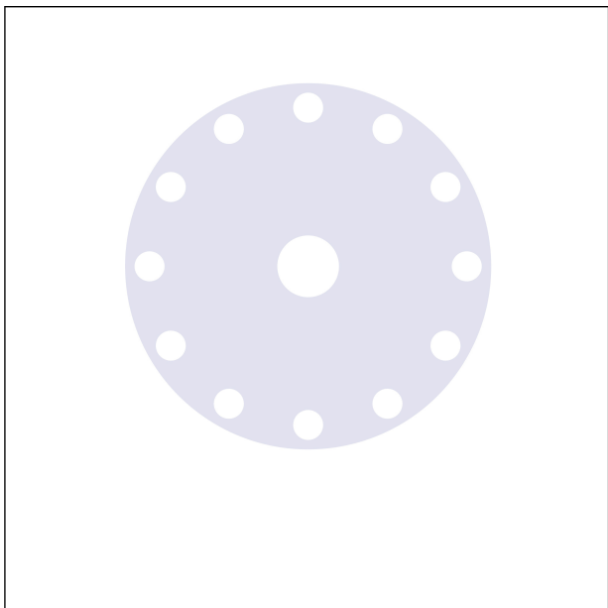

(Reg.Nr. 71261)

(11) Reg.Nr. **71262** (21) Aktenz.: **MU 5161/2023**

(22) Anmeldetag: 2023 09 29

(73) Inhaber:

**Mag. Andreas Hülber**, 1040 Wien, Prinz Eugen-Straße 2/5 (AT)

(72) Schöpfer:

Mag. Andreas Hülber, 1040 Wien, Prinz Eugen-Straße 2/5 (AT)

(51) (54) Klassen; Warenverzeichnis:

Kl. 26-05: **Beleuchtungskörper, Beleuchtungsständer, Leuchten, Tischleuchten**

(57) Beschreibung vorgelegt

(28) Anzahl der vorgelegten Musterabbildungen: 2

(55) Abbildung (färbig):

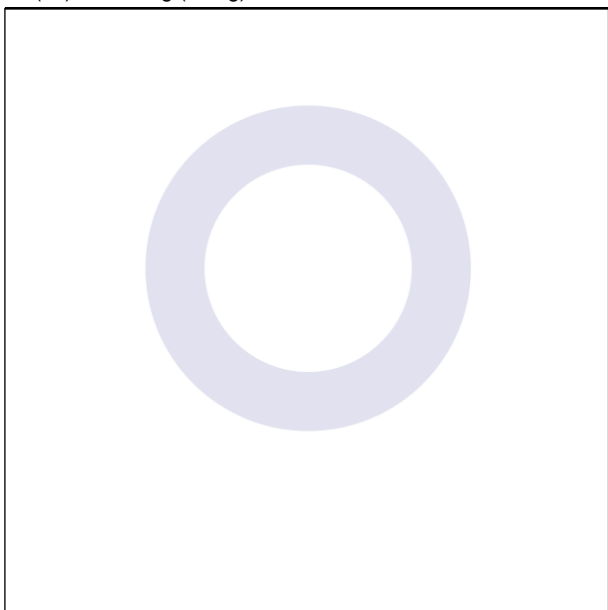

(Reg.Nr. 71262)

(11) Reg.Nr. **71263** (21) Aktenz.: **MU 5162/2023**

(22) Anmeldetag: 2023 09 29

(73) Inhaber:

**Mag. Andreas Hülber**, 1040 Wien, Prinz Eugen-Straße 2/5 (AT)

(72) Schöpfer:

Mag. Andreas Hülber, 1040 Wien, Prinz Eugen-Straße 2/5 (AT)

(51) (54) Klassen; Warenverzeichnis:

Kl. 26-05: **Beleuchtungskörper, Beleuchtungsständer, Leuchten, Tischleuchten**

(57) Beschreibung vorgelegt

(28) Anzahl der vorgelegten Musterabbildungen: 2

(55) Abbildung (färbig):

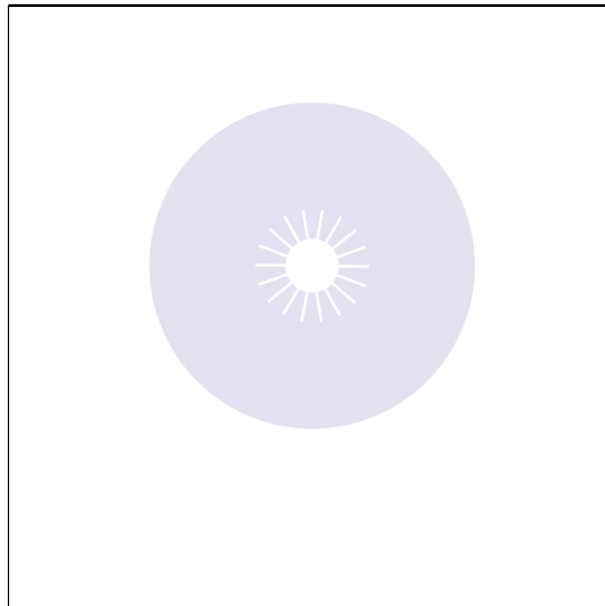

(Reg.Nr. 71263)

(11) Reg.Nr. **71264** (21) Aktenz.: **MU 5163/2023**

(22) Anmeldetag: 2023 09 29

(73) Inhaber:

**Mag. Andreas Hülber**, 1040 Wien, Prinz Eugen-Straße 2/5 (AT)

(72) Schöpfer:

Mag. Andreas Hülber, 1040 Wien, Prinz Eugen-Straße 2/5 (AT)

(51) (54) Klassen; Warenverzeichnis:

Kl. 26-05: **Beleuchtungskörper, Beleuchtungsständer, Leuchten, Tischleuchten**

(57) Beschreibung vorgelegt

(28) Anzahl der vorgelegten Musterabbildungen: 2

(55) Abbildung (färbig):

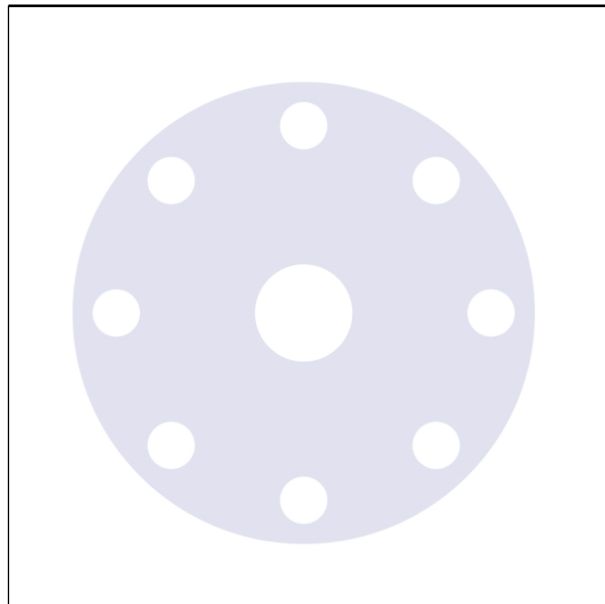

---

(Reg.Nr. 71264)

---

(11) Reg.Nr. **71265** (21) Aktenz.: **MU 5164/2023**

(22) Anmeldetag: 2023 10 05

(73) Inhaber:

**Alexander Schlojer**, 8020 Graz, Waagner Biro Strasse 65B/25  
(AT)

(51) (54) Klassen; Warenverzeichnis:

Kl. 32-01: **Logos**

(57) Beschreibung vorgelegt

(28) Anzahl der vorgelegten Musterabbildungen: 1

(55) Abbildung (schwarzweiß):

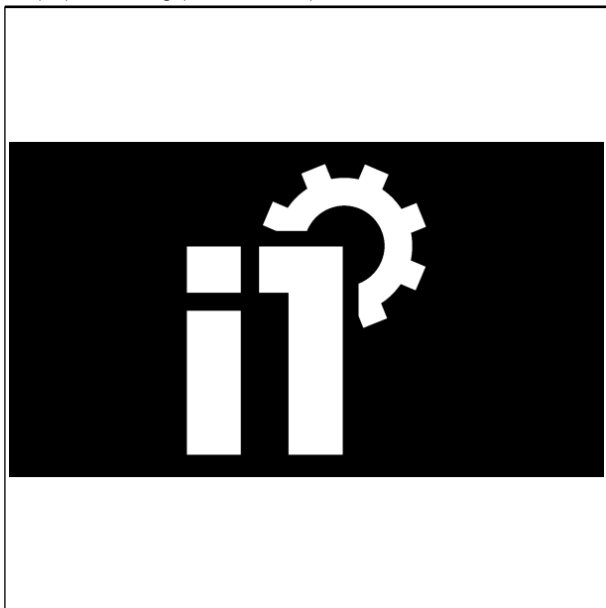

(Reg.Nr. 71265)

---

## Erlöschen

wegen Nichtzahlung der Erneuerungsgebühr:

---

|        |        |        |        |        |
|--------|--------|--------|--------|--------|
| 061179 | 061180 | 065102 | 065377 | 065378 |
| 065379 | 065381 | 065382 | 065383 | 065384 |
| 065385 | 065386 | 065387 | 065388 | 065389 |
| 065390 | 065391 | 065392 | 065393 | 065414 |
| 065415 | 065416 | 065417 | 065418 | 065419 |
| 065420 | 065421 | 065422 | 065423 | 065424 |
| 065425 | 065426 | 065427 | 065428 | 065429 |
| 065430 | 065431 | 069007 | 069008 | 069045 |
| 069046 | 069067 | 069070 | 069073 | 069080 |
| 069108 | 069109 | 069111 | 069112 | 069455 |

---

## Erlöschen

wegen Zeitablauf:

---

|        |        |        |        |        |
|--------|--------|--------|--------|--------|
| 033014 | 033177 | 033186 | 033194 | 033245 |
| 033350 | 033391 | 033664 | 033665 | 034496 |
| 035710 |        |        |        |        |

# ÖSTERREICHISCHER MUSTERANZEIGER

---



österreichisches  
patentamt

Wien, 20. Dezember 2023 / Nr. 12

Erscheint am 20. jedes Monats

Redaktion, Verwaltung und Verlag  
im Österreichischen Patentamt  
Wien XX., Dresdner Straße 87  
Postanschrift: Postfach 95  
1200 Wien

---

## Inhalt

- **Registrierungen (71266 bis 71329)**
- **Übertragungen**
- **Erlöschen**

---

## Bemerkungen:

Der Schutzbeginn stimmt mit dem Tag der Veröffentlichung und Registrierung des Musters überein.

Die Schutzdauer beträgt fünf Jahre beginnend mit dem Tag der Anmeldung und kann durch rechtzeitige Erneuerung viermal um je fünf Jahre verlängert werden.

Der Musteranmelder kann bis zu zehn verschiedene Musterabbildungen vorlegen. Veröffentlicht wird nur die hierfür vom Anmelder bzw. vom Patentamt ausgewählte Abbildung in schwarzweiß, wobei angegeben ist, ob diese Abbildung farbig oder schwarzweiß vorgelegt wurde.

Die jeweils neben den bibliographischen Daten stehenden Zahlen entsprechen dem WIPO-Standard St. 80 und dienen der zusätzlichen Kennzeichnung dieser Daten.

Kl. = Klasse nach der Klasseneinteilung des Abkommens von Locarno zur Errichtung einer internationalen Klassifikation für gewerbliche Muster und Modelle, BGBl.Nr. 496/1990.

---

| <u>Ländercode</u> |  |            |   |        |   |
|-------------------|--|------------|---|--------|---|
|                   | CZ   | TSCHECHIEN | IL  | ISRAEL |   |
| AD                | ANDORRA  | DD         | DDR (ALT)   | IM     | ISLE OF MAN   |
| AE                | VEREINIGTE ARABISCHE EMIRATE                                       | DE         | DEUTSCHLAND   | IN     | INDIEN  |
| AF                | AFGHANISTAN  | DJ         | DSCHIBUTI   | IQ     | IRAK  |
| AG                | ANTIGUA UND BARBUDA  | DK         | DÄNEMARK  | IR     | IRAN  |
| AI                | ANGUILLA   | DM         | DOMINICA  | IS     | ISLAND  |
| AL                | ALBANIEN   | DO         | DOMINIKANISCHE REPUBLIK   | IT     | ITALIEN   |
| AM                | ARMENIEN   | DZ         | ALGERIEN  | JE     | JERSEY  |
| AN                | NIEDERLÄNDISCHE ANTILLEN   | EA         | EURASISCHE PATENTORGANISATION (EAPO)                                    | JM     | JAMAICA   |
| AO                | ANGOLA   | EC         | ECUADOR   | JO     | JORDANIEN   |
| AP                | AFRIKANISCHE REGIONALE ORGANISATION FÜR GEISTIGES EIGENTUM (ARIPO) | EE         | ESTLAND   | JP     | JAPAN   |
| AR                | ARGENTINIEN  | EG         | ÄGYPTEN   | KE     | KENIA   |
| AS                | AMERIKANISCH-SAMOA   | EH         | WEST SAHARA   | KG     | KIRGISISTAN   |
| AT                | ÖSTERREICH   | EM         | AMT DER EUROPÄISCHEN UNION FÜR GEISTIGES EIGENTUM (EUIPO)               | KH     | KAMBODSCHA  |
| AU                | AUSTRALIEN   | EP         | EUROPÄISCHES PATENTAMT  | KI     | KIRIBATI  |
| AW                | ARUBA  | ER         | ERITREA   | KM     | KOMOREN   |
| AZ                | ASERBAIDSCHAN  | ES         | SPANIEN   | KN     | ST. KITTS UND NEVIS                                     |
| BA                | BOSNIEN UND HERZEGOWINA  | ET         | ÄTHIOPIEN   | KP     | DEMOKRATISCHE VOLKSREPUBLIK KOREA                       |
| BB                | BARBADOS   | EU         | Europäische Union   | KR     | KOREA   |
| BD                | BANGLADESCH  | FI         | FINNLAND  | KW     | KUWAIT  |
| BE                | BELGIEN  | FJ         | FIDSCHI   | KY     | KAIMANINSELN (CAYMAN ISLANDS)                           |
| BF                | BURKINA FASO   | FK         | FALKLAND INSELN (MALWINEN)  | KZ     | KASACHSTAN  |
| BG                | BULGARIEN  | FO         | FÄRÖER INSELN   | LA     | LAOS  |
| BH                | BAHRAIN  | FR         | FRANKREICH  | LB     | LIBANON   |
| BI                | BURUNDI  | GA         | GABUN   | LC     | SANTA LUCIA   |
| BJ                | BENIN  | GB         | VEREINIGTES KÖNIGREICH  | LI     | LIECHTENSTEIN   |
| BM                | BERMUDA  | GC         | PATENTAMT DES KOOPERATIONSRATS DER ARABISCHEN STAATEN DES GOLFES (GCC)  | LK     | SRI LANKA   |
| BN                | BRUNEI DARUSSALAM  | GD         | GRENADA   | LR     | LIBERIA   |
| BO                | BOLIVIEN, PLURINATIONALER STAAT                                    | GE         | GEORGIEN  | LS     | LESOTHO   |
| BQ                | BONAIRE, SANKT EUSTATIUS UND SABA                                  | GG         | GUERNSEY  | LT     | LITAUEN   |
| BR                | BRASILIEN  | GH         | GHANA   | LU     | LUXEMBURG   |
| BS                | BAHAMAS  | GI         | GIBRALTAR   | LV     | LETTLAND  |
| BT                | BHUTAN   | GL         | GRÖNLAND  | LY     | LYBIEN  |
| BV                | BOUVETINSEL  | GM         | GAMBIA  | MA     | MAROKKO   |
| BW                | BOTSWANA   | GN         | GUINEA  | MC     | MONACO  |
| BX                | BENELUX MARKENAMT (BOIP)   | GP         | GUADELOUPE  | MD     | MOLDAU  |
| BY                | BELARUS (WEIßRUSSLAND)   | GQ         | ÄQUATORIALGUINEA  | ME     | MONTENEGRO  |
| BZ                | BELIZE   | GR         | GRIECHENLAND  | MG     | MADAGASKAR  |
| CA                | KANADA   | GS         | SÜDGEORGIEN UND DIE SÜDLICHEN SANDWICHINSELN                            | MH     | MARSHALL INSELN   |
| CD                | DEMOKRATISCHE REPUBLIK KONGO                                       | GT         | GUATEMALA   | MK     | MAZEDONIEN  |
| CF                | ZENTRALAFRIKANISCHE REPUBLIK                                       | GU         | GUAM  | ML     | MALI  |
| CG                | KONGO  | GW         | GUINEA-BISSAU   | MM     | MYANMAR   |
| CH                | SCHWEIZ  | GY         | GUYANA  | MN     | MONGOLEI  |
| CI                | ELFENBEINKÜSTE   | HK         | HONGKONG (VERWALTUNG DER VOLKSREPUBLIK CHINA)                           | MO     | MACAO   |
| CK                | COOK-INSELN  | HN         | HONDURAS  | MP     | NÖRDLICHE MARIANEN                                      |
| CL                | CHILE  | HR         | KROATIEN  | MR     | MAURETANIEN   |
| CM                | KAMERUN  | HT         | HAITI   | MS     | MONTSERRAT  |
| CN                | CHINA  | HU         | UNGARN  | MT     | MALTA   |
| CO                | KOLUMBIEN  | IB         | INTERNATIONALES BÜRO DER WELTORGANISATION FÜR GEISTIGES EIGENTUM (WIPO) | MU     | MAURITIUS   |
| CR                | COSTA RICA   | ID         | INDONESIEN  | MV     | MALEDIVEN   |
| CS                | TSCHECHISCHE UND SLOWAKISCHE FÖD. REP./CSFR                        | IE         | IRLAND  | MW     | MALAWI  |
| CU                | KUBA   |            |   | MX     | MEXIKO  |
| CV                | KAP VERDE  |            |   | MY     | MALAYSIEN   |
| CW                | CURAÇAO  |            |   | MZ     | MOZAMBIQUE  |
| CY                | ZYPERN   |            |   | NA     | NAMIBIEN  |
|                   |  |            |   | NC     | NEU KALEDONIEN  |
|                   |  |            |   | NE     | NIGER   |
|                   |  |            |   | NG     | NIGERIEN  |
|                   |  |            |   | NI     | NICARAGUA   |
|                   |  |            |   | NL     | NIEDERLANDE   |
|                   |  |            |   | NO     | NORWEGEN  |
|                   |  |            |   | NP     | NEPAL   |
|                   |  |            |   | NR     | NAURU   |
|                   |  |            |   | NZ     | NEUSEELAND  |
|                   |  |            |   | OA     | AFRIKANISCHE ORGANISATION FÜR GEISTIGES EIGENTUM (OAPI) |
|                   |  |            |   | OM     | OMAN  |
|                   |  |            |   | PA     | PANAMA  |
|                   |  |            |   | PE     | PERU  |
|                   |  |            |   | PF     | FRANZÖSISCH POLYNESIEN                                  |
|                   |  |            |   | PG     | PAPUA NEUGUINEA   |
|                   |  |            |   | PH     | PHILIPPINIEN  |
|                   |  |            |   | PK     | PAKISTAN  |
|                   |  |            |   | PL     | POLEN   |
|                   |  |            |   | PR     | PUERTO RICO   |
|                   |  |            |   | PT     | PORTUGAL  |
|                   |  |            |   | PW     | PALAU   |
|                   |  |            |   | PY     | PARAGUAY  |
|                   |  |            |   | QA     | KATAR   |
|                   |  |            |   | RE     | REUNION   |
|                   |  |            |   | RO     | RUMÄNIEN  |
|                   |  |            |   | RS     | SERBIEN   |
|                   |  |            |   | RU     | RUSSISCHE FÖDERATION                                    |
|                   |  |            |   | RW     | RUANDA  |
|                   |  |            |   | SA     | SAUDIARABIEN  |
|                   |  |            |   | SB     | SALOMONEN   |
|                   |  |            |   | SC     | SEYCHELLEN  |
|                   |  |            |   | SD     | SUDAN   |
|                   |  |            |   | SE     | SCHWEDEN  |
|                   |  |            |   | SG     | SINGAPUR  |
|                   |  |            |   | SH     | SANKT HELENA, ASCENSION UND TRISTAN DA CUNHA            |
|                   |  |            |   | SI     | SLOWENIEN   |
|                   |  |            |   | SK     | SLOWAKEI  |
|                   |  |            |   | SL     | SIERRA LEONE  |
|                   |  |            |   | SM     | SAN MARINO  |
|                   |  |            |   | SN     | SENEGAL   |
|                   |  |            |   | SO     | SOMALIA   |
|                   |  |            |   | SR     | SURINAM   |
|                   |  |            |   | SS     | SÜDSUDAN  |
|                   |  |            |   | ST     | SÃO TOMÉ UND PRÍNCIPE                                   |
|                   |  |            |   | SU     | SOWJETUNION/UDSSR                                       |
|                   |  |            |   | SV     | EL SALVADOR   |
|                   |  |            |   | SX     | ST. MARTIN (NIEDERLÄNDISCHE VERWALTUNG)                 |
|                   |  |            |   | SY     | SYRIEN  |
|                   |  |            |   | SZ     | ESWATINI  |
|                   |  |            |   | TC     | TURKS- UND CAICOSINSELN                                 |
|                   |  |            |   | TD     | TSCHAD  |
|                   |  |            |   | TG     | TOGO  |
|                   |  |            |   | TH     | THAILAND  |
|                   |  |            |   | TJ     | TADSCHIKISTAN   |
|                   |  |            |   | TK     | TOKELAU   |
|                   |  |            |   | TL     | TIMOR-LESTE   |
|                   |  |            |   | TM     | TURKMENISTAN  |
|                   |  |            |   | TN     | TUNESIEN  |
|                   |  |            |   | TO     | TONGA   |
|                   |  |            |   | TR     | TÜRKEI  |
|                   |  |            |   | TT     | TRINIDAD UND TOBAGO                                     |
|                   |  |            |   | TV     | TUVALU  |
|                   |  |            |   | TW     | TAIWAN  |
|                   |  |            |   | TZ     | TANSANIA  |
|                   |  |            |   | UA     | UKRAINE   |
|                   |  |            |   | UG     | UGANDA  |
|                   |  |            |   | UM     | UNIONSMARKE   |

US VEREINIGTE STAATEN  
VON AMERIKA  
UY URUGUAY  
UZ USBEKISTAN  
VA VATIKAN  
VC SANKT VINCENT UND  
DIE GRENADINEN  
VE VENEZUELA  
VG JUNGFERN-INSELN  
(BRITISCH)  
VI -- NEU --  
VN VIETNAM  
VU VANUATU  
WF -- NEU --  
WO INTERNATIONALES  
BÜRO DER  
WELTORGANISATION  
FÜR GEISTIGES  
EIGENTUM (WIPO)  
WS SAMOA  
XN NORDISCHES PATENT  
INSTITUT (NPI)  
YE JEMEN  
YU JUGOSLAWIEN/SFRJ  
ZA SÜDAFRIKA  
ZM SAMBIA  
ZW ZIMBABWE

## Registrierungen

Schutzdauerbeginn: 20. Dezember 2023

(11) Reg.Nr. **71266** (21) Aktenz.: **MU 5/2022**

(22) Anmeldetag: 2022 05 12

(30) Priorität:

2022-05-03 IB 116622

(73) Inhaber:

**DAF TRUCKS N.V.**, 5643 TW EINDHOVEN, HUGO VAN DER GOESLAAN 1 (NL)

(74) Vertreter:

BEER & PARTNER PATENTANWÄLTE KG, 1070 Wien, Lindengasse 8 (AT)

(72) Schöpfer:

Bart Van Lotringen, 5643 TW EINDHOVEN, HUGO VAN DER GOESLAAN 1 (NL)

(51) (54) Klassen; Warenverzeichnis:

Kl. 12-16: **Lastwagenkabine mit Chassis**

(28) Anzahl der vorgelegten Musterabbildungen: 7

(55) Abbildung (schwarzweiß):



(Reg.Nr. 71266)

(11) Reg.Nr. **71267** (21) Aktenz.: **MU 6/2022**

(22) Anmeldetag: 2022 05 12

(30) Priorität:

2022-05-03 IB 116622

(73) Inhaber:

**DAF TRUCKS N.V.**, 5643 TW EINDHOVEN, HUGO VAN DER GOESLAAN 1 (NL)

(74) Vertreter:

BEER & PARTNER PATENTANWÄLTE KG, 1070 Wien, Lindengasse 8 (AT)

(72) Schöpfer:

Bart Van Lotringen, 5643 TW EINDHOVEN, HUGO VAN DER GOESLAAN 1 (NL)

(51) (54) Klassen; Warenverzeichnis:

Kl. 12-16: **Linke Schutzabdeckung für Fahrzeuge**

(28) Anzahl der vorgelegten Musterabbildungen: 7

(55) Abbildung (schwarzweiß):



(Reg.Nr. 71267)

(11) Reg.Nr. **71268** (21) Aktenz.: **MU 7/2022**

(22) Anmeldetag: 2022 05 12

(30) Priorität:

2022-05-03 IB 116622

(73) Inhaber:

**DAF TRUCKS N.V.**, 5643 TW EINDHOVEN, HUGO VAN DER GOESLAAN 1 (NL)

(74) Vertreter:

BEER & PARTNER PATENTANWÄLTE KG, 1070 Wien, Lindengasse 8 (AT)

(72) Schöpfer:

Bart Van Lotringen, 5643 TW EINDHOVEN, HUGO VAN DER GOESLAAN 1 (NL)

(51) (54) Klassen; Warenverzeichnis:

Kl. 12-16: **Frontscheinwerferblende als Teil der Stoßstange für Fahrzeuge**

(28) Anzahl der vorgelegten Musterabbildungen: 7

(55) Abbildung (schwarzweiß):



(Reg.Nr. 71268)

(11) Reg.Nr. **71269**

(21) Aktenz.: **MU 8/2022**

(22) Anmeldetag: 2022 05 12

(30) Priorität:

2022-05-03 IB 116622

(73) Inhaber:

**DAF TRUCKS N.V.**, 5643 TW EINDHOVEN, HUGO VAN DER GOESLAAN 1 (NL)

(74) Vertreter:

BEER & PARTNER PATENTANWÄLTE KG, 1070 Wien, Lindengasse 8 (AT)

(72) Schöpfer:

Bart Van Lotringen, 5643 TW EINDHOVEN, HUGO VAN DER GOESLAAN 1 (NL)

(51) (54) Klassen; Warenverzeichnis:

Kl. 12-16: **Linke Stoßstangenecke für Fahrzeuge**

(28) Anzahl der vorgelegten Musterabbildungen: 7

(55) Abbildung (schwarzweiß):



(Reg.Nr. 71269)

(11) Reg.Nr. **71270**

(21) Aktenz.: **MU 9/2022**

(22) Anmeldetag: 2022 05 12

(30) Priorität:

2022-05-03 IB 116622

(73) Inhaber:

**DAF TRUCKS N.V.**, 5643 TW EINDHOVEN, HUGO VAN DER GOESLAAN 1 (NL)

(74) Vertreter:

BEER & PARTNER PATENTANWÄLTE KG, 1070 Wien, Lindengasse 8 (AT)

(72) Schöpfer:

Bart Van Lotringen, 5643 TW EINDHOVEN, HUGO VAN DER GOESLAAN 1 (NL)

(51) (54) Klassen; Warenverzeichnis:

Kl. 12-16: **Stoßstange für Fahrzeuge**

(28) Anzahl der vorgelegten Musterabbildungen: 7

(55) Abbildung (schwarzweiß):



(Reg.Nr. 71270)

(11) Reg.Nr. **71271**

(21) Aktenz.: **MU 10/2022**

(22) Anmeldetag: 2022 05 12

(30) Priorität:

2022-05-03 IB 116622

(73) Inhaber:

**DAF TRUCKS N.V.**, 5643 TW EINDHOVEN, HUGO VAN DER GOESLAAN 1 (NL)

(74) Vertreter:

BEER & PARTNER PATENTANWÄLTE KG, 1070 Wien, Lindengasse 8 (AT)

(72) Schöpfer:

Bart Van Lotringen, 5643 TW EINDHOVEN, HUGO VAN DER GOESLAAN 1 (NL)

(51) (54) Klassen; Warenverzeichnis:

Kl. 12-16: **Seitenabdeckung für Fahrzeuggrills**

(28) Anzahl der vorgelegten Musterabbildungen: 7

(55) Abbildung (schwarzweiß):



(Reg.Nr. 71271)

(11) Reg.Nr. **71272**

(21) Aktenz.: **MU 11/2022**

(22) Anmeldetag: 2022 05 12

(30) Priorität:

2022-05-03 IB 116622

(73) Inhaber:

**DAF TRUCKS N.V.**, 5643 TW EINDHOVEN, HUGO VAN DER GOESLAAN 1 (NL)

(74) Vertreter:

BEER & PARTNER PATENTANWÄLTE KG, 1070 Wien, Lindengasse 8 (AT)

(72) Schöpfer:

Bart Van Lotringen, 5643 TW EINDHOVEN, HUGO VAN DER GOESLAAN 1 (NL)

(51) (54) Klassen; Warenverzeichnis:

Kl. 12-16: **Abdeckung für Fahrzeuggrills**

(28) Anzahl der vorgelegten Musterabbildungen: 7

(55) Abbildung (schwarzweiß):



(Reg.Nr. 71272)

(11) Reg.Nr. **71273**

(21) Aktenz.: **MU 12/2022**

(22) Anmeldetag: 2022 05 12

(30) Priorität:

2022-05-03 IB 116622

(73) Inhaber:

**DAF TRUCKS N.V.**, 5643 TW EINDHOVEN, HUGO VAN DER GOESLAAN 1 (NL)

(74) Vertreter:

BEER & PARTNER PATENTANWÄLTE KG, 1070 Wien, Lindengasse 8 (AT)

(72) Schöpfer:

Bart Van Lotringen, 5643 TW EINDHOVEN, HUGO VAN DER GOESLAAN 1 (NL)

(51) (54) Klassen; Warenverzeichnis:

Kl. 12-16: **Unterer Teil der Stoßstange für Fahrzeuge**

(28) Anzahl der vorgelegten Musterabbildungen: 7

(55) Abbildung (schwarzweiß):



(Reg.Nr. 71273)

(11) Reg.Nr. **71274**

(21) Aktenz.: **MU 13/2022**

(22) Anmeldetag: 2022 05 12

(30) Priorität:

2022-05-03 IB 116622

(73) Inhaber:

**DAF TRUCKS N.V.**, 5643 TW EINDHOVEN, HUGO VAN DER GOESLAAN 1 (NL)

(74) Vertreter:

BEER & PARTNER PATENTANWÄLTE KG, 1070 Wien, Lindengasse 8 (AT)

(72) Schöpfer:

Bart Van Lotringen, 5643 TW EINDHOVEN, HUGO VAN DER GOESLAAN 1 (NL)

(51) (54) Klassen; Warenverzeichnis:

Kl. 12-16: **Grill für Fahrzeuge**

(28) Anzahl der vorgelegten Musterabbildungen: 7

(55) Abbildung (schwarzweiß):



(Reg.Nr. 71274)

(11) Reg.Nr. **71275**

(21) Aktenz.: **MU 5135/2023**

(22) Anmeldetag: 2023 09 04

(73) Inhaber:

**Dalila Windegger BA**, 8600 Bruck an der Mur, Mötschlachweg  
4a (AT)

(72) Schöpfer:

Dalila Windegger BA, 8600 Bruck an der Mur, Mötschlachweg  
4a (AT)

(51) (54) Klassen; Warenverzeichnis:

Kl. 30-04: **Halsbänder für Tiere**

(57) Beschreibung vorgelegt

(28) Anzahl der vorgelegten Musterabbildungen: 1

(55) Abbildung (färbig):



(Reg.Nr. 71275)

(11) Reg.Nr. **71276** (21) Aktenz.: **MU 5137/2023**

(22) Anmeldetag: 2023 09 07

(73) Inhaber:

**Tourismusverband Oberndorf**, 5110 Oberndorf bei Salzburg,  
Stille-Nacht-Platz 7 (AT)

(51) (54) Klassen; Warenverzeichnis:

Kl. 07-02: **Backformen**

(57) Beschreibung vorgelegt

(28) Anzahl der vorgelegten Musterabbildungen: 1

(55) Abbildung (färbig):



(Reg.Nr. 71276)

(11) Reg.Nr. **71277**

(21) Aktenz.: **MU 5138/2023**

(22) Anmeldetag: 2023 09 07

(30) Priorität:

2023-04-12 WO WIPO131523

(73) Inhaber:

**Hemro International AG**, 8050 Zürich, Thurgauerstrasse 80  
(CH)

(74) Vertreter:

Schwarz Schönherr Rechtsanwälte KG, 1010 Wien,  
Bräunerstraße 11A (AT)

(72) Schöpfer:

Stefan Thalhammer, 82205 Gilching, Dornierstrasse 9 (DE)

(51) (54) Klassen; Warenverzeichnis:

Kl. 31-00: **Elektrische Kaffeemühlen [für den Haushalt]**

(57) Beschreibung vorgelegt

(28) Anzahl der vorgelegten Musterabbildungen: 1

(55) Abbildung (färbig):



(Reg.Nr. 71277)

(11) Reg.Nr. **71278**

(21) Aktenz.: **MU 5139/2023**

(22) Anmeldetag: 2023 09 07

(30) Priorität:

2023-04-12 WO WIPO131523

(73) Inhaber:

**Hemro International AG**, 8050 Zürich, Thurgauerstrasse 80  
(CH)

(74) Vertreter:

Schwarz Schönherr Rechtsanwälte KG, 1010 Wien,  
Bräunerstraße 11A (AT)

(72) Schöpfer:

Stefan Thalhammer, 82205 Gilching, Dornierstrasse 9 (DE)

(51) (54) Klassen; Warenverzeichnis:

Kl. 31-00: **Elektrische Kaffeemühlen [für den Haushalt]**

(57) Beschreibung vorgelegt

(28) Anzahl der vorgelegten Musterabbildungen: 7

(55) Abbildung (schwarzweiß):

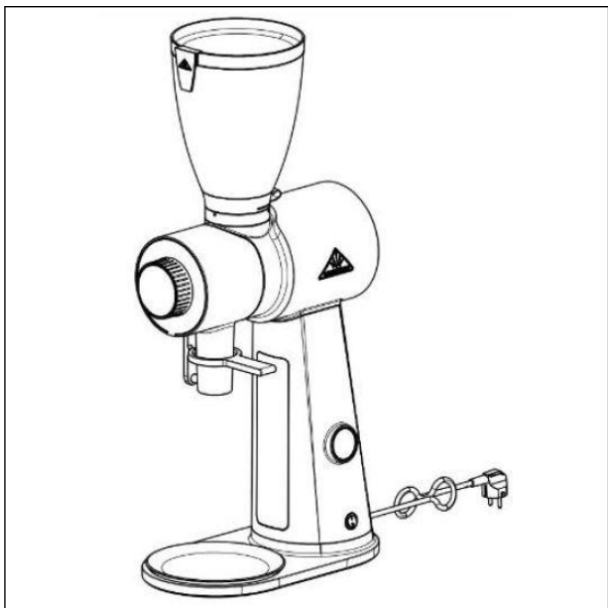

(Reg.Nr. 71278)

(11) Reg.Nr. **71279** (21) Aktenz.: **MU 5140/2023**

(22) Anmeldetag: 2023 09 07

(30) Priorität:

2023-04-12 WO WIPO131523

(73) Inhaber:

**Hemro International AG**, 8050 Zürich, Thurgauerstrasse 80 (CH)

(74) Vertreter:

Schwarz Schönherr Rechtsanwälte KG, 1010 Wien, Bräunerstraße 11A (AT)

(72) Schöpfer:

Stefan Thalhammer, 82205 Gilching, Dornierstrasse 9 (DE)

(51) (54) Klassen; Warenverzeichnis:

Kl. 31-00: **Elektrische Kaffeemühlen [für den Haushalt]**

(57) Beschreibung vorgelegt

(28) Anzahl der vorgelegten Musterabbildungen: 7

(55) Abbildung (färbig):



(Reg.Nr. 71279)

(22) Anmeldetag: 2023 09 28

(73) Inhaber:

**Anna Löscher**, 2700 Wiener Neustadt, Pottendorfer Straße 6/2 (AT)

(72) Schöpfer:

Anna Löscher, 2700 Wiener Neustadt, Pottendorfer Straße 6/2 (AT)

(51) (54) Klassen; Warenverzeichnis:

Kl. 30-04: **Halsbänder**

(57) Beschreibung vorgelegt

(28) Anzahl der vorgelegten Musterabbildungen: 2

(55) Abbildung (färbig):



(Reg.Nr. 71280)

(11) Reg.Nr. **71281** (21) Aktenz.: **MU 5165/2023**

(22) Anmeldetag: 2023 10 16

(73) Inhaber:

**Bernhard Fink MA**, 1220 Wien, Auhirschenweg 24/2 (AT)

(72) Schöpfer:

Bernhard Fink MA, 1220 Wien, Auhirschenweg 24/2 (AT)

(51) (54) Klassen; Warenverzeichnis:

Kl. 07-01: **Trinkgläser**

(57) Beschreibung vorgelegt

(28) Anzahl der vorgelegten Musterabbildungen: 1

(55) Abbildung (schwarzweiß):

(11) Reg.Nr. **71280**

(21) Aktenz.: **MU 5157/2023**



(Reg.Nr. 71281)

(11) Reg.Nr. **71282** (21) Aktenz.: **MU 5166/2023**

(22) Anmeldetag: 2023 10 16

(73) Inhaber:

**Bernhard Fink MA**, 1220 Wien, Auhirschenweg 24/2 (AT)

(72) Schöpfer:

Bernhard Fink MA, 1220 Wien, Auhirschenweg 24/2 (AT)

(51) (54) Klassen; Warenverzeichnis:

Kl. 07-01: **Trinkgläser**

(57) Beschreibung vorgelegt

(28) Anzahl der vorgelegten Musterabbildungen: 1

(55) Abbildung (schwarzweiß):



(Reg.Nr. 71282)

(11) Reg.Nr. **71283** (21) Aktenz.: **MU 5167/2023**

(22) Anmeldetag: 2023 10 16

(73) Inhaber:

**Bernhard Fink MA**, 1220 Wien, Auhirschenweg 24/2 (AT)

(72) Schöpfer:

Bernhard Fink MA, 1220 Wien, Auhirschenweg 24/2 (AT)

(51) (54) Klassen; Warenverzeichnis:

Kl. 07-01: **Trinkgläser**

(57) Beschreibung vorgelegt

(28) Anzahl der vorgelegten Musterabbildungen: 1

(55) Abbildung (schwarzweiß):



(Reg.Nr. 71283)

(11) Reg.Nr. **71284** (21) Aktenz.: **MU 5168/2023**

(22) Anmeldetag: 2023 10 16

(73) Inhaber:

**Bernhard Fink MA**, 1220 Wien, Auhirschenweg 24/2 (AT)

(72) Schöpfer:

Bernhard Fink MA, 1220 Wien, Auhirschenweg 24/2 (AT)

(51) (54) Klassen; Warenverzeichnis:

Kl. 07-01: **Trinkgläser**

(57) Beschreibung vorgelegt

(28) Anzahl der vorgelegten Musterabbildungen: 1

(55) Abbildung (schwarzweiß):



(Reg.Nr. 71284)

(11) Reg.Nr. **71285**

(21) Aktenz.: **MU 5169/2023**

(22) Anmeldetag: 2023 10 16

(73) Inhaber:

**Bernhard Fink MA**, 1220 Wien, Auhirschenweg 24/2 (AT)

(72) Schöpfer:

Bernhard Fink MA, 1220 Wien, Auhirschenweg 24/2 (AT)

(51) (54) Klassen; Warenverzeichnis:

Kl. 07-01: **Trinkgläser**

(57) Beschreibung vorgelegt

(28) Anzahl der vorgelegten Musterabbildungen: 1

(55) Abbildung (schwarzweiß):



(Reg.Nr. 71285)

(Reg.Nr. 71286)

(11) Reg.Nr. **71287**

(21) Aktenz.: **MU 5171/2023**

(22) Anmeldetag: 2023 10 16

(73) Inhaber:

**Bernhard Fink MA**, 1220 Wien, Auhirschenweg 24/2 (AT)

(72) Schöpfer:

Bernhard Fink MA, 1220 Wien, Auhirschenweg 24/2 (AT)

(51) (54) Klassen; Warenverzeichnis:

Kl. 07-01: **Trinkgläser**

(57) Beschreibung vorgelegt

(28) Anzahl der vorgelegten Musterabbildungen: 1

(55) Abbildung (färbig):



(Reg.Nr. 71287)

(11) Reg.Nr. **71286**

(21) Aktenz.: **MU 5170/2023**

(22) Anmeldetag: 2023 10 16

(73) Inhaber:

**Bernhard Fink MA**, 1220 Wien, Auhirschenweg 24/2 (AT)

(72) Schöpfer:

Bernhard Fink MA, 1220 Wien, Auhirschenweg 24/2 (AT)

(51) (54) Klassen; Warenverzeichnis:

Kl. 07-01: **Trinkgläser**

(57) Beschreibung vorgelegt

(28) Anzahl der vorgelegten Musterabbildungen: 1

(55) Abbildung (schwarzweiß):



(11) Reg.Nr. **71288**

(21) Aktenz.: **MU 5172/2023**

(22) Anmeldetag: 2023 10 16

(73) Inhaber:

**Bernhard Fink MA**, 1220 Wien, Auhirschenweg 24/2 (AT)

(72) Schöpfer:

Bernhard Fink MA, 1220 Wien, Auhirschenweg 24/2 (AT)

(51) (54) Klassen; Warenverzeichnis:

Kl. 07-01: **Trinkgläser**

(57) Beschreibung vorgelegt

(28) Anzahl der vorgelegten Musterabbildungen: 1

(55) Abbildung (schwarzweiß):



(Reg.Nr. 71288)

(11) Reg.Nr. **71289** (21) Aktenz.: **MU 5173/2023**

(22) Anmeldetag: 2023 10 16

(73) Inhaber:

**Bernhard Fink MA**, 1220 Wien, Auhirschenweg 24/2 (AT)

(72) Schöpfer:

Bernhard Fink MA, 1220 Wien, Auhirschenweg 24/2 (AT)

(51) (54) Klassen; Warenverzeichnis:

Kl. 07-01: **Trinkgläser**

(57) Beschreibung vorgelegt

(28) Anzahl der vorgelegten Musterabbildungen: 1

(55) Abbildung (schwarzweiß):



(Reg.Nr. 71289)

(11) Reg.Nr. **71290** (21) Aktenz.: **MU 5174/2023**

(22) Anmeldetag: 2023 10 16

(30) Priorität:

2023-04-13 US 29/889,500

(73) Inhaber:

**MSI Media LLC**, 37204 Nashville, Tennessee, 2489 Bransford Avenue - (US)

(74) Vertreter:

Dipl.Ing. Werner Barger, 1010 Wien, Operngasse 4 (AT)

Dipl.Ing.Dr.techn. Peter Israiloff, 1010 Wien, Operngasse 4 (AT)

(72) Schöpfer:

Tim Russo, 37127 Murfreesboro, TN, 722 Laurel Lane (US)

(51) (54) Klassen; Warenverzeichnis:

Kl. 09-03: **Transportgestelle**

(28) Anzahl der vorgelegten Musterabbildungen: 6

(55) Abbildung (schwarzweiß):

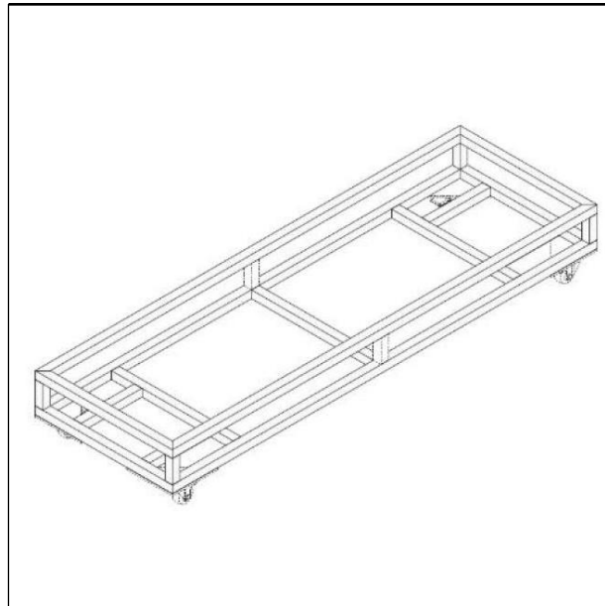

(Reg.Nr. 71290)

(11) Reg.Nr. **71291** (21) Aktenz.: **MU 5175/2023**

(22) Anmeldetag: 2023 10 16

(73) Inhaber:

**PAUL RATHGEB**, 4209 Engerwitzdorf, Klendorfweg 6 (AT)

(72) Schöpfer:

PAUL RATHGEB, 4209 Engerwitzdorf, Klendorfweg 6 (AT)

(51) (54) Klassen; Warenverzeichnis:

Kl. 02-02: **Jacken, Kapuzenjacken, Sweater**

(57) Beschreibung vorgelegt

(28) Anzahl der vorgelegten Musterabbildungen: 5

(55) Abbildung (färbig):



(Reg.Nr. 71291)

(11) Reg.Nr. **71292** (21) Aktenz.: **MU 5176/2023**

(22) Anmeldetag: 2023 10 16

(73) Inhaber:

**PAUL RATHGEB**, 4209 Engerwitzdorf, Klendorfweg 6 (AT)

(72) Schöpfer:

**PAUL RATHGEB**, 4209 Engerwitzdorf, Klendorfweg 6 (AT)

(51) (54) Klassen; Warenverzeichnis:

Kl. 02-02: **Kapuzenjacken, Jacken**

(57) Beschreibung vorgelegt

(28) Anzahl der vorgelegten Musterabbildungen: 6

(55) Abbildung (färbig):



(Reg.Nr. 71292)

(11) Reg.Nr. **71293** (21) Aktenz.: **MU 5177/2023**

(22) Anmeldetag: 2023 10 16

(73) Inhaber:

**PAUL RATHGEB**, 4209 Engerwitzdorf, Klendorfweg 6 (AT)

(72) Schöpfer:

**PAUL RATHGEB**, 4209 Engerwitzdorf, Klendorfweg 6 (AT)

(51) (54) Klassen; Warenverzeichnis:

Kl. 02-02: **Jacken, Kapuzenjacken**

(57) Beschreibung vorgelegt

(28) Anzahl der vorgelegten Musterabbildungen: 5

(55) Abbildung (färbig):



(Reg.Nr. 71293)

(11) Reg.Nr. **71294** (21) Aktenz.: **MU 5178/2023**

(22) Anmeldetag: 2023 10 16

(73) Inhaber:

**PAUL RATHGEB**, 4209 Engerwitzdorf, Klendorfweg 6 (AT)

(72) Schöpfer:

**PAUL RATHGEB**, 4209 Engerwitzdorf, Klendorfweg 6 (AT)

(51) (54) Klassen; Warenverzeichnis:

Kl. 02-02: **Jacken**

(57) Beschreibung vorgelegt

(28) Anzahl der vorgelegten Musterabbildungen: 5

(55) Abbildung (färbig):



(Reg.Nr. 71294)

(11) Reg.Nr. **71295**

(21) Aktenz.: **MU 5179/2023**

(22) Anmeldetag: 2023 10 16

(73) Inhaber:

**PAUL RATHGEB**, 4209 Engerwitzdorf, Klendorfweg 6 (AT)

(72) Schöpfer:

PAUL RATHGEB, 4209 Engerwitzdorf, Klendorfweg 6 (AT)

(51) (54) Klassen; Warenverzeichnis:

Kl. 02-02: **Jacken**

(57) Beschreibung vorgelegt

(28) Anzahl der vorgelegten Musterabbildungen: 6

(55) Abbildung (färbig):



(Reg.Nr. 71295)

(11) Reg.Nr. **71296** (21) Aktenz.: **MU 5180/2023**

(22) Anmeldetag: 2023 10 16

(73) Inhaber:

**PAUL RATHGEB**, 4209 Engerwitzdorf, Klendorfweg 6 (AT)

(72) Schöpfer:

PAUL RATHGEB, 4209 Engerwitzdorf, Klendorfweg 6 (AT)

(51) (54) Klassen; Warenverzeichnis:

Kl. 02-02: **Kapuzensweatshirts, Sweatshirts, Jacken**

(57) Beschreibung vorgelegt

(28) Anzahl der vorgelegten Musterabbildungen: 4

(55) Abbildung (färbig):



(Reg.Nr. 71296)

(11) Reg.Nr. **71297** (21) Aktenz.: **MU 5181/2023**

(22) Anmeldetag: 2023 10 16

(73) Inhaber:

**PAUL RATHGEB**, 4209 Engerwitzdorf, Klendorfweg 6 (AT)

(72) Schöpfer:

PAUL RATHGEB, 4209 Engerwitzdorf, Klendorfweg 6 (AT)

(51) (54) Klassen; Warenverzeichnis:

Kl. 02-02: **Jacken**

(57) Beschreibung vorgelegt

(28) Anzahl der vorgelegten Musterabbildungen: 2

(55) Abbildung (färbig):



(Reg.Nr. 71297)

(11) Reg.Nr. **71298** (21) Aktenz.: **MU 5182/2023**

(22) Anmeldetag: 2023 10 20

(73) Inhaber:

**Garagenkönig GmbH**, 1010 Wien, Tegetthoffstraße 7/3 (AT)

(74) Vertreter:

Harisch & Partner Rechtsanwälte GmbH, 5020 Salzburg, Otto Holzbauer Straße 1 (AT)

(51) (54) Klassen; Warenverzeichnis:

Kl. 32-01: **Logos**

(28) Anzahl der vorgelegten Musterabbildungen: 1

(55) Abbildung (färbig):



(Reg.Nr. 71298)

(11) Reg.Nr. **71299** (21) Aktenz.: **MU 5183/2023**

(22) Anmeldetag: 2023 10 20

(73) Inhaber:

**Garagenkönig GmbH**, 1010 Wien, Tegetthoffstraße 7/3 (AT)

(74) Vertreter:

Harisch & Partner Rechtsanwälte GmbH, 5020 Salzburg, Otto  
Holzbauer Straße 1 (AT)

(51) (54) Klassen; Warenverzeichnis:

Kl. 32-01: **Logos**

(28) Anzahl der vorgelegten Musterabbildungen: 1

(55) Abbildung (färbig):



(Reg.Nr. 71299)

(11) Reg.Nr. **71300** (21) Aktenz.: **MU 5184/2023**

(22) Anmeldetag: 2023 10 20

(73) Inhaber:

**Garagenkönig GmbH**, 1010 Wien, Tegetthoffstraße 7/3 (AT)

(74) Vertreter:

Harisch & Partner Rechtsanwälte GmbH, 5020 Salzburg, Otto  
Holzbauer Straße 1 (AT)

(51) (54) Klassen; Warenverzeichnis:

Kl. 32-01: **Logos**

(28) Anzahl der vorgelegten Musterabbildungen: 1

(55) Abbildung (färbig):



(Reg.Nr. 71300)

(11) Reg.Nr. **71301** (21) Aktenz.: **MU 5185/2023**

(22) Anmeldetag: 2023 10 20

(73) Inhaber:

**Garagenkönig GmbH**, 1010 Wien, Tegetthoffstraße 7/3 (AT)

(74) Vertreter:

Harisch & Partner Rechtsanwälte GmbH, 5020 Salzburg, Otto  
Holzbauer Straße 1 (AT)

(51) (54) Klassen; Warenverzeichnis:

Kl. 32-01: **Logos**

(28) Anzahl der vorgelegten Musterabbildungen: 1

(55) Abbildung (färbig):



(Reg.Nr. 71301)

(11) Reg.Nr. **71302** (21) Aktenz.: **MU 5186/2023**

(22) Anmeldetag: 2023 10 20

(73) Inhaber:

**Garagenkönig GmbH**, 1010 Wien, Tegetthoffstraße 7/3 (AT)

(74) Vertreter:

Harisch & Partner Rechtsanwälte GmbH, 5020 Salzburg, Otto  
Holzbauer Straße 1 (AT)

(51) (54) Klassen; Warenverzeichnis:

Kl. 32-01: **Logos**

(28) Anzahl der vorgelegten Musterabbildungen: 1

(55) Abbildung (färbig):



(Reg.Nr. 71302)

(11) Reg.Nr. **71303** (21) Aktenz.: **MU 5187/2023**

(22) Anmeldetag: 2023 10 20

(73) Inhaber:

**Garagenkönig GmbH**, 1010 Wien, Tegetthoffstraße 7/3 (AT)

(74) Vertreter:

Harisch & Partner Rechtsanwälte GmbH, 5020 Salzburg, Otto  
Holzbauer Straße 1 (AT)

(51) (54) Klassen; Warenverzeichnis:

Kl. 32-01: **Logos**

(28) Anzahl der vorgelegten Musterabbildungen: 1

(55) Abbildung (färbig):



(Reg.Nr. 71303)

(11) Reg.Nr. **71304**

(21) Aktenz.: **MU 5188/2023**

(22) Anmeldetag: 2023 10 20

(73) Inhaber:

**Garagenkönig GmbH**, 1010 Wien, Tegetthoffstraße 7/3 (AT)

(74) Vertreter:

Harisch & Partner Rechtsanwälte GmbH, 5020 Salzburg, Otto  
Holzbauer Straße 1 (AT)

(51) (54) Klassen; Warenverzeichnis:

Kl. 32-01: **Logos**

(28) Anzahl der vorgelegten Musterabbildungen: 1

(55) Abbildung (färbig):



(Reg.Nr. 71304)

(11) Reg.Nr. **71305**

(21) Aktenz.: **MU 5189/2023**

(22) Anmeldetag: 2023 10 20

(73) Inhaber:

**Garagenkönig GmbH**, 1010 Wien, Tegetthoffstraße 7/3 (AT)

(74) Vertreter:

Harisch & Partner Rechtsanwälte GmbH, 5020 Salzburg, Otto  
Holzbauer Straße 1 (AT)

(51) (54) Klassen; Warenverzeichnis:

Kl. 32-01: **Logos**

(28) Anzahl der vorgelegten Musterabbildungen: 1

(55) Abbildung (färbig):

**WASCHKÖNIG**

(Reg.Nr. 71305)

(11) Reg.Nr. **71306** (21) Aktenz.: **MU 5191/2023**

(22) Anmeldetag: 2023 10 24

(30) Priorität:

2023-04-27 SE 2023/0091

(73) Inhaber:

**Scania CV AB**, 151 87 Södertälje, Granparksvägen 10 (SE)

(74) Vertreter:

Dipl.Ing. Dr.techn. Elisabeth Schober, 1200 Wien, Brigittenauer  
Lände 50/1/1 (AT)

(51) (54) Klassen; Warenverzeichnis:

Kl. 12-16: **Luftauslass**

(57) Beschreibung vorgelegt

(28) Anzahl der vorgelegten Musterabbildungen: 7

(55) Abbildung (färbig):



(Reg.Nr. 71306)

(11) Reg.Nr. **71307** (21) Aktenz.: **MU 5193/2023**

(22) Anmeldetag: 2023 10 25

(30) Priorität:

2023-04-27 SE 2023/0093

(73) Inhaber:

**Scania CV AB**, 151 87 Södertälje, Granparksvägen 10 (SE)

(74) Vertreter:

Dipl.Ing. Dr.techn. Elisabeth Schober, 1200 Wien, Brigittenauer  
Lände 50/1/1 (AT)

(51) (54) Klassen; Warenverzeichnis:

Kl. 12-16: **Frontpaneel**

(57) Beschreibung vorgelegt

(28) Anzahl der vorgelegten Musterabbildungen: 7

(55) Abbildung (färbig):



(Reg.Nr. 71307)

(11) Reg.Nr. **71308** (21) Aktenz.: **MU 5195/2023**

(22) Anmeldetag: 2023 11 02

(73) Inhaber:

**Philipp Bernard**, 6020 Innsbruck, Hallerstrasse 75 (AT)

(72) Schöpfer:

Philipp Bernard, 6020 Innsbruck, Hallerstrasse 75 (AT)

(51) (54) Klassen; Warenverzeichnis:

Kl. 23-06: **Duschen für Sanitärzwecke**

(57) Beschreibung vorgelegt

(28) Anzahl der vorgelegten Musterabbildungen: 3

(55) Abbildung (färbig):



(Reg.Nr. 71308)

(11) Reg.Nr. **71309** (21) Aktenz.: **MU 5196/2023**

(22) Anmeldetag: 2023 11 03

(30) Priorität:

2023-05-03 DE 402023100282.6

(73) Inhaber:

**Oberland M & V GmbH**, 88410 Bad Wurzach, Oberriedstr. 7 (DE)

(74) Vertreter:

Schwarz & Partner Patentanwälte GmbH, 1010 Wien, Wipplingerstraße 30 (AT)

(51) (54) Klassen; Warenverzeichnis:

Kl. 09-03: **Flaschenkästen**

(57) Beschreibung vorgelegt

(28) Anzahl der vorgelegten Musterabbildungen: 5

(55) Abbildung (schwarzweiß):

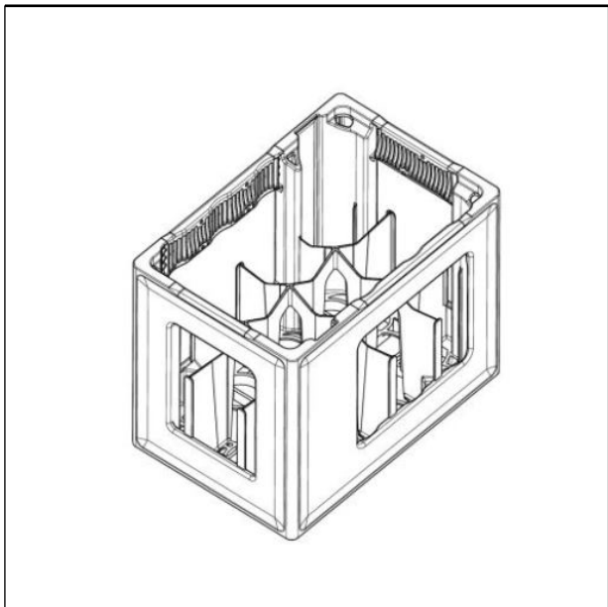

(Reg.Nr. 71309)

(11) Reg.Nr. **71310** (21) Aktenz.: **MU 5197/2023**

(22) Anmeldetag: 2023 11 06

(30) Priorität:

2023-05-17 DE 402023100319.9

(73) Inhaber:

**Connect Com GmbH**, 72622 Nürtingen, Stegweg 36-38 (DE)

(74) Vertreter:

Dr. Müllner Dipl.-Ing. Katschinka OG, Patentanwaltskanzlei, 1010 Wien, Weihburggasse 9/24 (AT)

(51) (54) Klassen; Warenverzeichnis:

Kl. 14-03: **Verteilerschränke für die Datentechnik**

(28) Anzahl der vorgelegten Musterabbildungen: 6

(55) Abbildung (schwarzweiß):

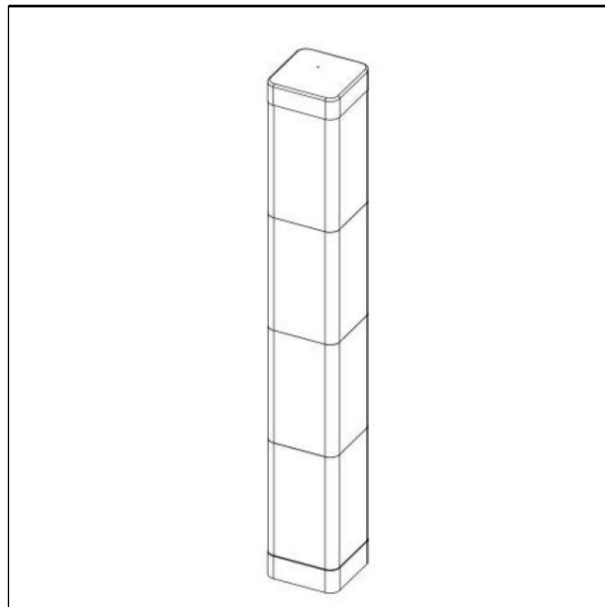

(Reg.Nr. 71310)

(11) Reg.Nr. **71311** (21) Aktenz.: **MU 5198/2023**

(22) Anmeldetag: 2023 11 06

(30) Priorität:

2023-05-17 DE 402023100319.9

(73) Inhaber:

**Connect Com GmbH**, 72622 Nürtingen, Stegweg 36-38 (DE)

(74) Vertreter:

Dr. Müllner Dipl.-Ing. Katschinka OG, Patentanwaltskanzlei, 1010 Wien, Weihburggasse 9/24 (AT)

(51) (54) Klassen; Warenverzeichnis:

Kl. 14-03: **Verteilerschränke für die Datentechnik**

(28) Anzahl der vorgelegten Musterabbildungen: 6

(55) Abbildung (schwarzweiß):

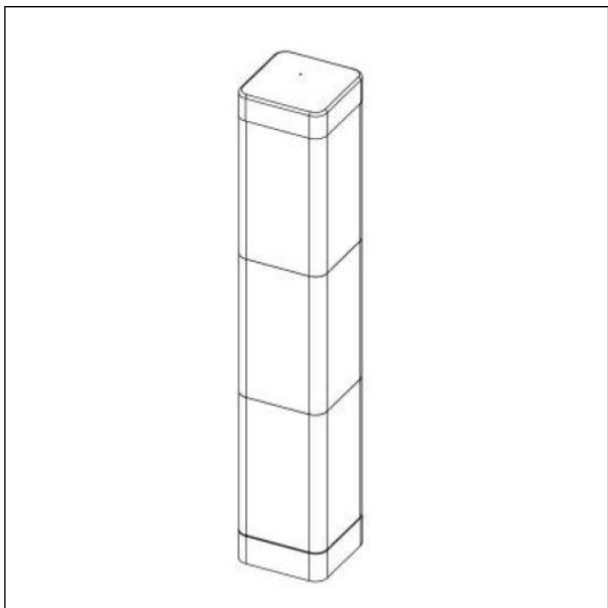

(Reg.Nr. 71311)

(11) Reg.Nr. **71312** (21) Aktenz.: **MU 5199/2023**

(22) Anmeldetag: 2023 11 06

(30) Priorität:

2023-05-17 DE 402023100319.9

(73) Inhaber:

**Connect Com GmbH**, 72622 Nürtingen, Stegweg 36-38 (DE)

(74) Vertreter:

Dr. Müllner Dipl.-Ing. Katschinka OG, Patentanwaltskanzlei,  
1010 Wien, Weihburggasse 9/24 (AT)

(51) (54) Klassen; Warenverzeichnis:

Kl. 14-03: **Verteilerschränke für die Datentechnik**

(28) Anzahl der vorgelegten Musterabbildungen: 6

(55) Abbildung (schwarzweiß):

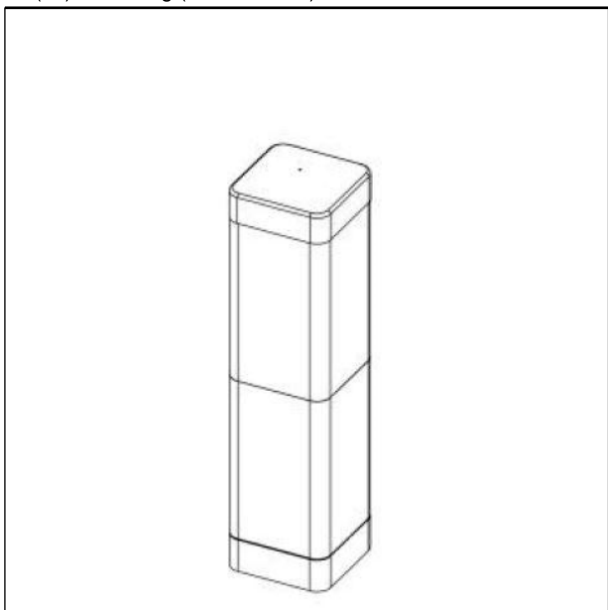

(Reg.Nr. 71312)

(11) Reg.Nr. **71313** (21) Aktenz.: **MU 5200/2023**

(22) Anmeldetag: 2023 11 06

(30) Priorität:

2023-05-17 DE 402023100319.9

(73) Inhaber:

**Connect Com GmbH**, 72622 Nürtingen, Stegweg 36-38 (DE)

(74) Vertreter:

Dr. Müllner Dipl.-Ing. Katschinka OG, Patentanwaltskanzlei,  
1010 Wien, Weihburggasse 9/24 (AT)

(51) (54) Klassen; Warenverzeichnis:

Kl. 14-03: **Verteilerschränke für die Datentechnik**

(28) Anzahl der vorgelegten Musterabbildungen: 6

(55) Abbildung (schwarzweiß):

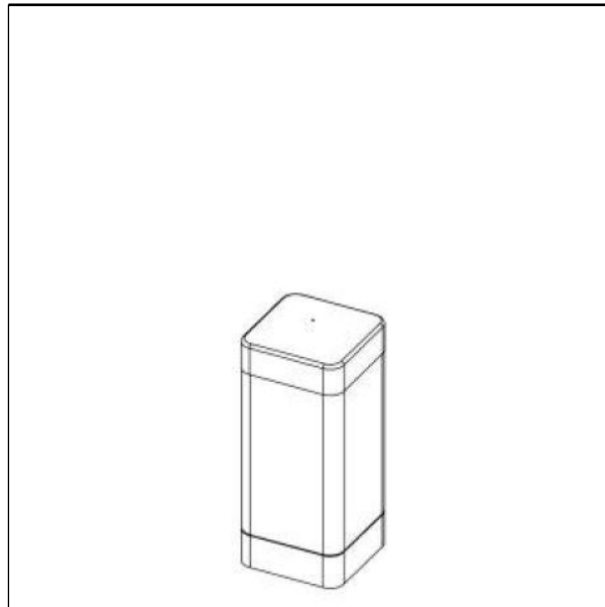

(Reg.Nr. 71313)

(11) Reg.Nr. **71314** (21) Aktenz.: **MU 5201/2023**

(22) Anmeldetag: 2023 11 06

(30) Priorität:

2023-05-17 DE 402023100319.9

(73) Inhaber:

**Connect Com GmbH**, 72622 Nürtingen, Stegweg 36-38 (DE)

(74) Vertreter:

Dr. Müllner Dipl.-Ing. Katschinka OG, Patentanwaltskanzlei,  
1010 Wien, Weihburggasse 9/24 (AT)

(51) (54) Klassen; Warenverzeichnis:

Kl. 14-03: **Verteilerschränke für die Datentechnik**

(28) Anzahl der vorgelegten Musterabbildungen: 6

(55) Abbildung (schwarzweiß):

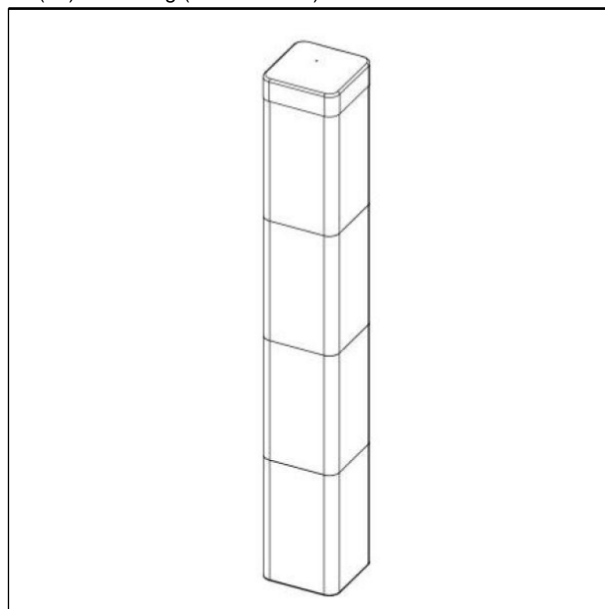

(Reg.Nr. 71314)

(11) Reg.Nr. **71315** (21) Aktenz.: **MU 5202/2023**

(22) Anmeldetag: 2023 11 06

(30) Priorität:

2023-05-17 DE 402023100319.9

(73) Inhaber:

**Connect Com GmbH**, 72622 Nürtingen, Stegweg 36-38 (DE)

(74) Vertreter:

Dr. Müllner Dipl.-Ing. Katschinka OG, Patentanwaltskanzlei,  
1010 Wien, Weihburggasse 9/24 (AT)

(51) (54) Klassen; Warenverzeichnis:

Kl. 14-03: **Verteilerschränke für die Datentechnik**

(28) Anzahl der vorgelegten Musterabbildungen: 6

(55) Abbildung (schwarzweiß):

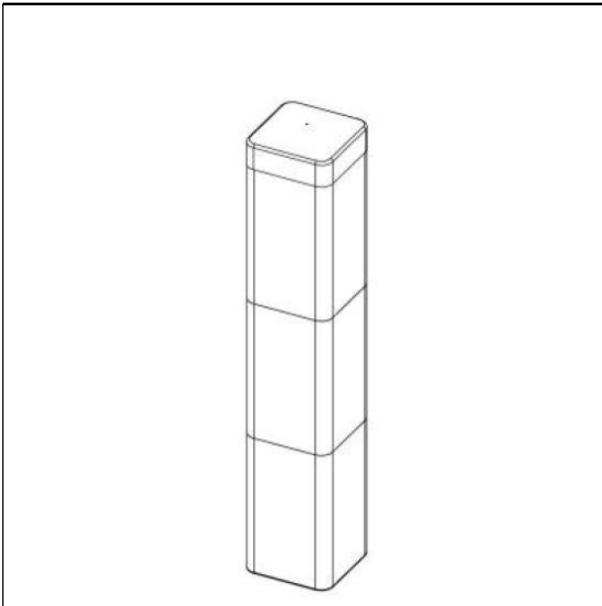

(Reg.Nr. 71315)

(11) Reg.Nr. **71316** (21) Aktenz.: **MU 5203/2023**

(22) Anmeldetag: 2023 11 06

(30) Priorität:

2023-05-17 DE 402023100319.9

(73) Inhaber:

**Connect Com GmbH**, 72622 Nürtingen, Stegweg 36-38 (DE)

(74) Vertreter:

Dr. Müllner Dipl.-Ing. Katschinka OG, Patentanwaltskanzlei,  
1010 Wien, Weihburggasse 9/24 (AT)

(51) (54) Klassen; Warenverzeichnis:

Kl. 14-03: **Verteilerschränke für die Datentechnik**

(28) Anzahl der vorgelegten Musterabbildungen: 6

(55) Abbildung (schwarzweiß):

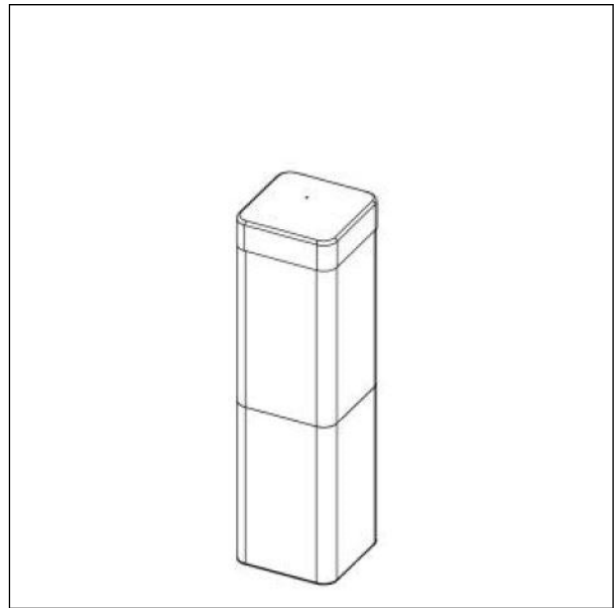

(Reg.Nr. 71316)

(11) Reg.Nr. **71317** (21) Aktenz.: **MU 5204/2023**

(22) Anmeldetag: 2023 11 06

(30) Priorität:

2023-05-17 DE 402023100319.9

(73) Inhaber:

**Connect Com GmbH**, 72622 Nürtingen, Stegweg 36-38 (DE)

(74) Vertreter:

Dr. Müllner Dipl.-Ing. Katschinka OG, Patentanwaltskanzlei,  
1010 Wien, Weihburggasse 9/24 (AT)

(51) (54) Klassen; Warenverzeichnis:

Kl. 14-03: **Verteilerschränke für die Datentechnik**

(28) Anzahl der vorgelegten Musterabbildungen: 6

(55) Abbildung (schwarzweiß):

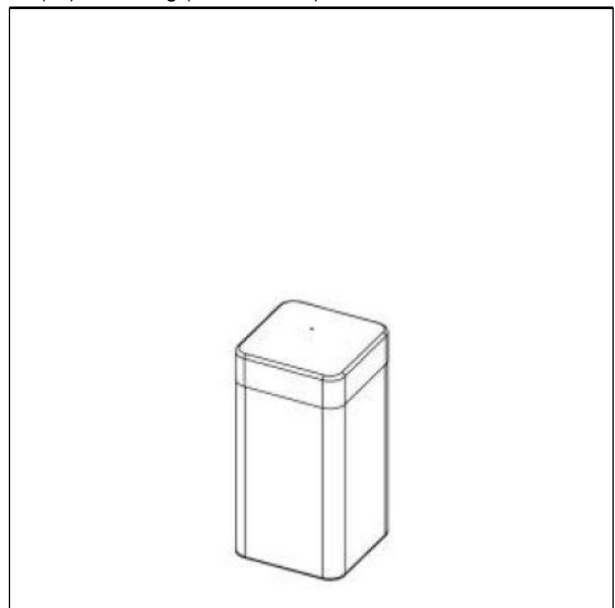

(Reg.Nr. 71317)

(11) Reg.Nr. **71318** (21) Aktenz.: **MU 5206/2023**

(22) Anmeldetag: 2023 11 13

(73) Inhaber:

**PAUL RATHGEB**, 4209 Engerwitzdorf, Klendorfweg 6 (AT)

(72) Schöpfer:

Paul Rathgeb, 4209 Engerwitzdorf, Klendorfweg 6 (AT)

(51) (54) Klassen; Warenverzeichnis:

Kl. 16-06: **Skibrillen**

(57) Beschreibung vorgelegt

(28) Anzahl der vorgelegten Musterabbildungen: 9

(55) Abbildung (färbig):



(Reg.Nr. 71318)

(11) Reg.Nr. **71319**

(21) Aktenz.: **MU 5207/2023**

(22) Anmeldetag: 2023 11 13

(73) Inhaber:

**PAUL RATHGEB**, 4209 Engerwitzdorf, Klendorfweg 6 (AT)

(72) Schöpfer:

PAUL RATHGEB, 4209 Engerwitzdorf, Klendorfweg 6 (AT)

(51) (54) Klassen; Warenverzeichnis:

Kl. 16-06: **Skibrillen**

(57) Beschreibung vorgelegt

(28) Anzahl der vorgelegten Musterabbildungen: 7

(55) Abbildung (färbig):



(Reg.Nr. 71319)

(11) Reg.Nr. **71320**

(21) Aktenz.: **MU 5208/2023**

(22) Anmeldetag: 2023 11 13

(73) Inhaber:

**PAUL RATHGEB**, 4209 Engerwitzdorf, Klendorfweg 6 (AT)

(72) Schöpfer:

PAUL RATHGEB, 4209 Engerwitzdorf, Klendorfweg 6 (AT)

(51) (54) Klassen; Warenverzeichnis:

Kl. 16-06: **Skibrillen**

(57) Beschreibung vorgelegt

(28) Anzahl der vorgelegten Musterabbildungen: 3

(55) Abbildung (färbig):



(Reg.Nr. 71320)

(11) Reg.Nr. **71321**

(21) Aktenz.: **MU 5209/2023**

(22) Anmeldetag: 2023 11 13

(73) Inhaber:

**PAUL RATHGEB**, 4209 Engerwitzdorf, Klendorfweg 6 (AT)

(72) Schöpfer:

Paul Rathgeb, 4209 Engerwitzdorf, Klendorfweg 6 (AT)

(51) (54) Klassen; Warenverzeichnis:

Kl. 16-06: **Skibrillen**

(57) Beschreibung vorgelegt

(28) Anzahl der vorgelegten Musterabbildungen: 5

(55) Abbildung (färbig):



(Reg.Nr. 71321)

(11) Reg.Nr. **71322** (21) Aktenz.: **MU 5210/2023**

(22) Anmeldetag: 2023 11 13

(73) Inhaber:

**PAUL RATHGEB**, 4209 Engerwitzdorf, Klendorfweg 6 (AT)

(72) Schöpfer:

**PAUL RATHGEB**, 4209 Engerwitzdorf, Klendorfweg 6 (AT)

(51) (54) Klassen; Warenverzeichnis:

Kl. 16-06: **Skibrillen**

(57) Beschreibung vorgelegt

(28) Anzahl der vorgelegten Musterabbildungen: 1

(55) Abbildung (färbig):

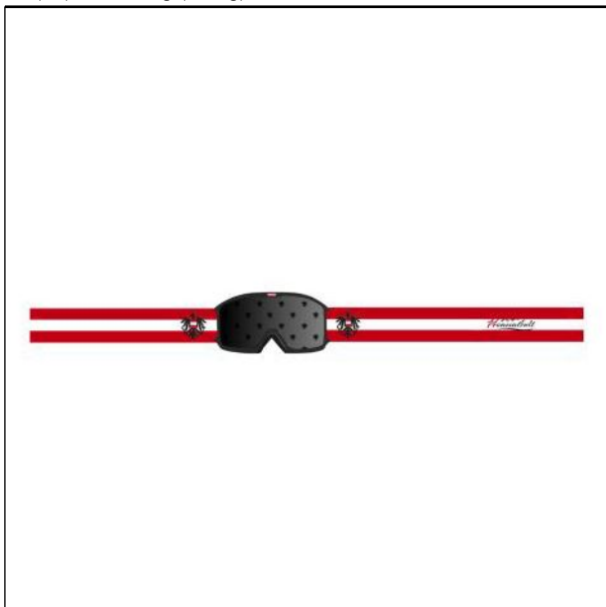

(Reg.Nr. 71322)

(11) Reg.Nr. **71323** (21) Aktenz.: **MU 5211/2023**

(22) Anmeldetag: 2023 11 13

(73) Inhaber:

**PAUL RATHGEB**, 4209 Engerwitzdorf, Klendorfweg 6 (AT)

(72) Schöpfer:

**PAUL RATHGEB**, 4209 Engerwitzdorf, Klendorfweg 6 (AT)

(51) (54) Klassen; Warenverzeichnis:

Kl. 16-06: **Skibrillen**

(57) Beschreibung vorgelegt

(28) Anzahl der vorgelegten Musterabbildungen: 3

(55) Abbildung (färbig):



(Reg.Nr. 71323)

(11) Reg.Nr. **71324** (21) Aktenz.: **MU 5213/2023**

(22) Anmeldetag: 2023 11 20

(73) Inhaber:

**Armin Sollböck**, 3270 Scheibbs, Saffen 52 (AT)

(72) Schöpfer:

**Armin Sollböck**, 3270 Scheibbs, Saffen 52 (AT)

(51) (54) Klassen; Warenverzeichnis:

Kl. 11-02: **Gartendekoration**

(57) Beschreibung vorgelegt

(28) Anzahl der vorgelegten Musterabbildungen: 4

(55) Abbildung (färbig):

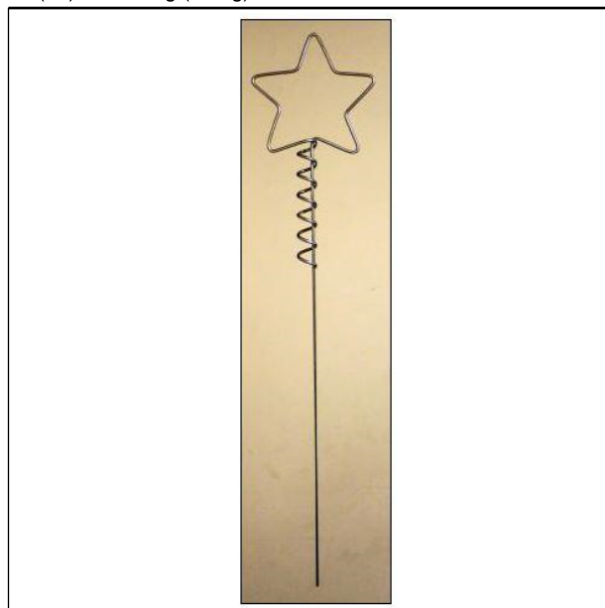

(Reg.Nr. 71324)

(11) Reg.Nr. **71325**

(21) Aktenz.: **MU 5214/2023**

(22) Anmeldetag: 2023 11 20

(73) Inhaber:

**Armin Sollböck**, 3270 Scheibbs, Saffen 52 (AT)

(72) Schöpfer:

Armin Sollböck, 3270 Scheibbs, Saffen 52 (AT)

(51) (54) Klassen; Warenverzeichnis:

Kl. 11-02: **Mobiles, Dekoration**

(57) Beschreibung vorgelegt

(28) Anzahl der vorgelegten Musterabbildungen: 4

(55) Abbildung (färbig):

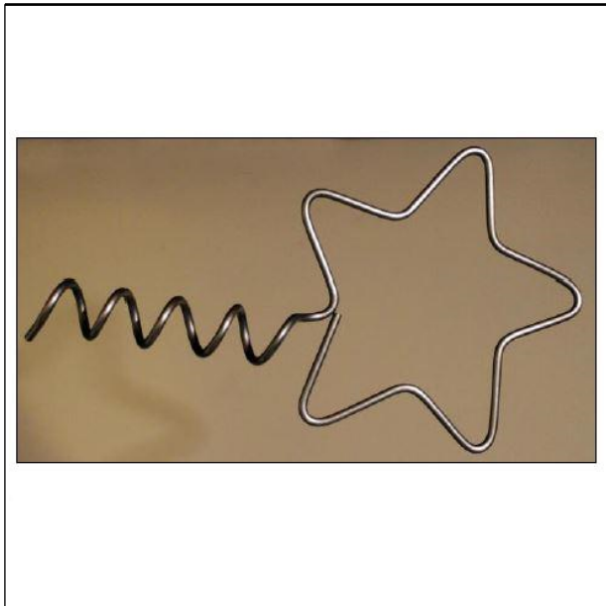

(Reg.Nr. 71325)

(11) Reg.Nr. **71326** (21) Aktenz.: **MU 5219/2023**

(22) Anmeldetag: 2023 11 22

(73) Inhaber:

**Dalila Windegger BA**, 8600 Bruck an der Mur, Mötschlachweg 4a (AT)

(72) Schöpfer:

Dalila Windegger BA, 8600 Bruck an der Mur, Mötschlachweg 4a (AT)

(51) (54) Klassen; Warenverzeichnis:

Kl. 30-04: **Halsbänder für Tiere**

(57) Beschreibung vorgelegt

(28) Anzahl der vorgelegten Musterabbildungen: 1

(55) Abbildung (färbig):

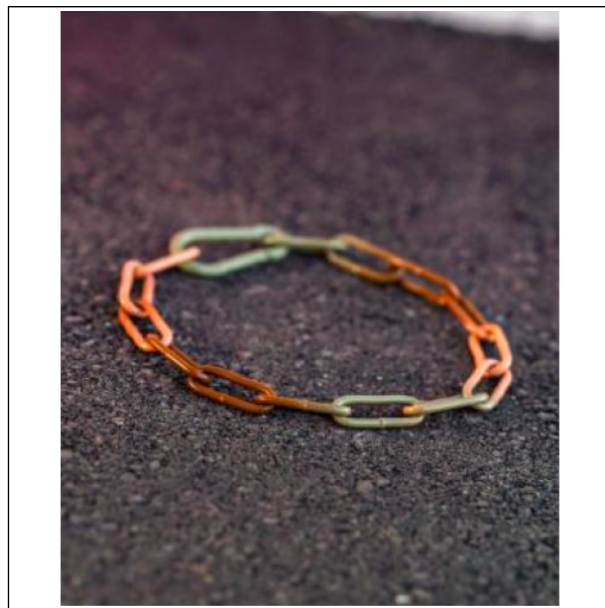

(Reg.Nr. 71326)

(11) Reg.Nr. **71327** (21) Aktenz.: **MU 5220/2023**

(22) Anmeldetag: 2023 11 22

(73) Inhaber:

**Dalila Windegger BA**, 8600 Bruck an der Mur, Mötschlachweg 4a (AT)

(72) Schöpfer:

Dalila Windegger BA, 8600 Bruck an der Mur, Mötschlachweg 4a (AT)

(51) (54) Klassen; Warenverzeichnis:

Kl. 30-04: **Halsbänder für Tiere**

(57) Beschreibung vorgelegt

(28) Anzahl der vorgelegten Musterabbildungen: 1

(55) Abbildung (färbig):



(Reg.Nr. 71327)

(11) Reg.Nr. **71328** (21) Aktenz.: **MU 5221/2023**

(22) Anmeldetag: 2023 11 22

(73) Inhaber:

**Dalila Windegger BA**, 8600 Bruck an der Mur, Mötschlachweg 4a (AT)

(72) Schöpfer:

Dalila Windegger BA, 8600 Bruck an der Mur, Mötschlachweg  
4a (AT)

(51) (54) Klassen; Warenverzeichnis:

Kl. 30-04: **Halsbänder für Tiere**

(57) Beschreibung vorgelegt

(28) Anzahl der vorgelegten Musterabbildungen: 1

(55) Abbildung (färbig):

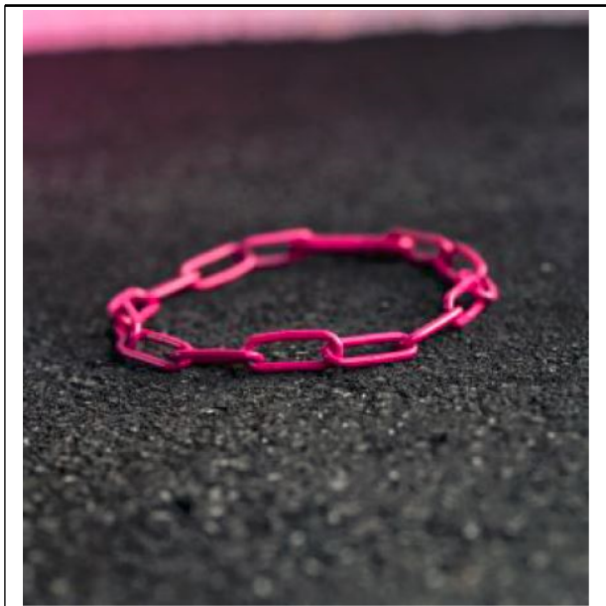

(Reg.Nr. 71328)

(Reg.Nr. 71329)

## Übertragung

auf:

034866 036451 036744

**Versuni Holding B.V.**, 5656 Eindhoven (NL)

## Erlöschen

wegen Nichtzahlung der Erneuerungsgebühr:

|        |        |        |        |        |
|--------|--------|--------|--------|--------|
| 054342 | 054343 | 054344 | 054345 | 056838 |
| 065474 | 069110 | 069113 | 069114 | 069115 |
| 069116 | 069117 | 069118 | 069119 | 069168 |
| 069246 | 069310 |        |        |        |

## Erlöschen

wegen Zeitablauf:

033589 033615 033616 033617

(11) Reg.Nr. **71329** (21) Aktenz.: **MU 5222/2023**

(22) Anmeldetag: 2023 11 22

(73) Inhaber:

**Dalila Windegger BA**, 8600 Bruck an der Mur, Mötschlachweg  
4a (AT)

(72) Schöpfer:

Dalila Windegger BA, 8600 Bruck an der Mur, Mötschlachweg  
4a (AT)

(51) (54) Klassen; Warenverzeichnis:

Kl. 30-04: **Halsbänder für Tiere**

(57) Beschreibung vorgelegt

(28) Anzahl der vorgelegten Musterabbildungen: 1

(55) Abbildung (färbig):

