

ÖSTERREICHISCHER MUSTERANZEIGER



Wien, 20. Jänner 2012 / Nr. 1

Erscheint am 20. jedes Monats

Bestellung beim Österreichischen Patentamt

DVR: 0078018

Bezugspreise: Einzelexemplar (doppelseitig bedruckt) 13,50 €
(doppelseitig bedruckt in Farbe) 25,00 €
Abonnement (doppelseitig bedruckt) 137,00 €
(doppelseitig bedruckt in Farbe) 250,00 €

Die angeführten Bezugspreise gelten ohne Unterschied für das In- und Ausland,
sowie auch für früher erschienene Hefte und Jahrgänge (soweit verfügbar)

Redaktion, Verwaltung und
Verlag
im Österreichischen Patentamt
Wien XX., Dresdner Straße 87
Postanschrift: Postfach 95
1200 Wien

Inhalt

- **Registrierungen (63847 bis 63886)**
- **Erlöschen**

Bemerkungen:

Der Schutzbeginn stimmt mit dem Tag der Veröffentlichung und Registrierung des Musters überein.

Die Schutzdauer beträgt fünf Jahre beginnend mit dem Tag der Anmeldung und kann durch rechtzeitige Erneuerung viermal um je fünf Jahre verlängert werden.

Der Musteranmelder kann bis zu zehn verschiedene Musterabbildungen vorlegen. Veröffentlicht wird nur die hierfür vom Anmelder bzw. vom Patentamt ausgewählte Abbildung in schwarzweiß, wobei angegeben ist, ob diese Abbildung färbig oder schwarzweiß vorgelegt wurde.

Die jeweils neben den bibliographischen Daten stehenden Zahlen entsprechen dem WIPO-Standard St. 80 und dienen der zusätzlichen Kennzeichnung dieser Daten.

Kl. = Klasse nach der Klasseneinteilung des Abkommens von Locarno zur Errichtung einer internationalen Klassifikation für gewerbliche Muster und Modelle, BGBl.Nr. 496/1990.

<u>Ländercode</u>	DK Dänemark	JO Jordanien	PW Palau
AD Andorra	DM Dominica	JP Japan	PY Paraguay
AE Vereinigte Arabische Emirate	DO Dominikanische Republik	KE Kenia	QA Katar
AF Afghanistan	DZ Algerien	KG Kirgisistan	RO Rumänien
AG Antigua und Barbuda	EA Eurasische Patentorganisation(EAPO)	KH Kambodscha	RS Serbien
AL Albanien	EC Ecuador	KI Kiribati	RU Russische Föderation
AM Armenien	EE Estland	KM Komoren	RW Ruanda
AN Niederländische Antillen	EG Ägypten	KN St. Kitts und Nevis	SA Saudi-Arabien
AO Angola	EH Westsahara	KP Korea (demokratische Volksrepublik)	SB Salomonen
AP Afrikanische Organisation für regionales geistiges Eigentum (ARIPO)	EM Harmonisierungsamt für den Binnenmarkt (Marken, Muster, Modelle)	KR Korea (Republik)	SC Seychellen
AR Argentinien	(OHIM,HABM)	KW Kuwait	SD Sudan
AT Österreich	EP Europäisches Patentamt (EPO)	KY Kaimaninseln	SE Schweden
AU Australien	ER Eritrea	KZ Kasachstan	SG Singapur
AW Aruba	ES Spanien	LA Laos	SH St. Helena
AZ Aserbaidschan	ET Äthiopien	LB Libanon	SI Slowenien
BA Bosnien und Herzegowina	FI Finnland	LC St. Lucia	SK Slowakei
BB Barbados	FJ Fidschi	LI Lichtenstein	SL Sierra Leone
BD Bangladesch	FK Falklandinseln	LK Sri Lanka	SM San Marino
BE Belgien	FO Färöer	LR Liberia	SN Senegal
BF Burkina Faso	FR Frankreich	LS Lesotho	SO Somalia
BG Bulgarien	GA Gabun	LT Litauen	SR Surinam
BH Bahrain	GB Vereinigtes Königreich	LU Luxemburg	ST Sao Tomé und Príncipe
BI Burundi	GC Patentamt des Kooperationsrates der arabischen Golfstaaten	LV Lettland	SV El Salvador
BJ Benin	GD Grenada	LY Libyen	SY Syrien, Arabische Republik
BM Bermuda	GE Georgien	MA Marokko	SZ Swasiland
BN Brunei, Darussalam	GH Ghana	MC Monaco	TC Turks- und Caicoinseln
BO Bolivien	GI Gibraltar	MD Moldau (Republik)	TD Tschad
BR Brasilien	GN Guinea	ME Montenegro	TG Togo
BS Bahamas	GP Guadeloupe	MG Madagaskar	TH Thailand
BT Bhutan	GQ Äquatorialguinea	MK Ehem. jugoslawische Republik Mazedonien	TJ Tadschikistan
BV Bouvetinsel	GR Griechenland	ML Mali	TL Timor-Leste
BW Botsuana	GS Südgeorgien und die südlichen Sandwichinseln	MM Union Myanmar	TM Turkmenistan
BX Benelux (Marken- und Geschmacksmusteramt)	GT Guatemala	MN Mongolei	TN Tunesien
BY Belarus (Weißrussland)	GW Guinea-Bissau	MO Macao	TO Tonga
BZ Belize	GY Guyana	MP Nördliche Marianen	TR Türkei
CA Kanada	HK Hongkong	MR Mauretanien	TT Trinidad und Tobago
CD Demokratische Republik Kongo	HN Honduras	MS Montserrat	TV Tuvalu
CF Zentralafrikanische Republik	HR Kroatien	MT Malta	TW Taiwan (Chinesische Provinz)
CG Kongo	HT Haiti	MU Mauritius	TZ Vereinigte Republik Tansania
CH Schweiz	HU Ungarn	MV Malediven	UA Ukraine
CI Côte d'Ivoire	IB Internationales Büro der Weltorganisation für geistiges Eigentum (WIPO/OMPI)	MW Malawi	UG Uganda
CK Cookinseln	ID Indonesien	MX Mexiko	US Vereinigte Staaten von Amerika
CL Chile	IE Irland	MY Malaysia	UY Uruguay
CM Kamerun	IL Israel	MZ Mosambik	UZ Usbekistan
CN China, Volksrepublik	IN Indien	NA Namibia	VA Heiliger Stuhl und Staat Vatikanstadt
CO Kolumbien	IQ Irak	NE Niger	VC St. Vincent und die Grenadinen
CR Costa Rica	IR Iran, Islamische Republik	NG Nigeria	VE Venezuela
CU Kuba	IS Island	NI Nicaragua	VG British Virgin Islands
CV Kap Verde	IT Italien	NL Niederlande	VN Vietnam
CY Zypern	JM Jamaika	NO Norwegen	VU Republik Vanuatu
CZ Tschechische Republik		NP Nepal	WO Weltorganisation für Geistiges Eigentum (WIPO)
DE Deutschland		NR Nauru	WS Samoa
DJ Dschibuti		NZ Neuseeland	YE Jemen
		OA Afrikanische Organisation für geistiges Eigentum (OAPI)	ZA Südafrika
		OM Oman	ZM Sambia
		PA Panama	ZW Simbabwe
		PE Peru	
		PG Papua-Neuginea	
		PH Philippinen	
		PK Pakistan	
		PL Polen	
		PT Portugal	

Registrierungen

Schutzdauerbeginn: 20. Jänner 2012

- (11) Reg.Nr. **63847** (21) Aktenz.: **MU 492/2011**
(22) Anmeldetag: 2011 07 26
(30) Priorität: 2011-02-24 DE 40 2011 001 008.9
(73) Inhaber: **FRITZ SCHÄFER GMBH**,
57290 NEUNKIRCHEN, FRITZ-SCHÄFER-STRASSE 20 (DE)
(74) Vertreter
HAFFNER UND KESCHMANN, PATENTANWÄLTE OG,
A-1014 WIEN, SCHOTTENGASSE 3A
(51) (54) Klassen; Warenverzeichnis:
Kl. 09-03: **STAPELKISTE**
(57) Beschreibung vorgelegt
(28) Anzahl der vorgelegten Musterabbildungen: 1
(55) Abbildung (schwarzweiß):



(Reg.Nr. 63847)

- (11) Reg.Nr. **63848** (21) Aktenz.: **MU 493/2011**
(22) Anmeldetag: 2011 07 26
(30) Priorität: 2011-02-24 DE 40 2011 001 008.9
(73) Inhaber: **FRITZ SCHÄFER GMBH**,
57290 NEUNKIRCHEN, FRITZ-SCHÄFER-STRASSE 20 (DE)
(74) Vertreter
HAFFNER UND KESCHMANN, PATENTANWÄLTE OG,
A-1014 WIEN, SCHOTTENGASSE 3A
(51) (54) Klassen; Warenverzeichnis:
Kl. 09-03: **EINSATZTEIL FÜR STAPELKISTEN**
(57) Beschreibung vorgelegt
(28) Anzahl der vorgelegten Musterabbildungen: 1
(55) Abbildung (schwarzweiß):

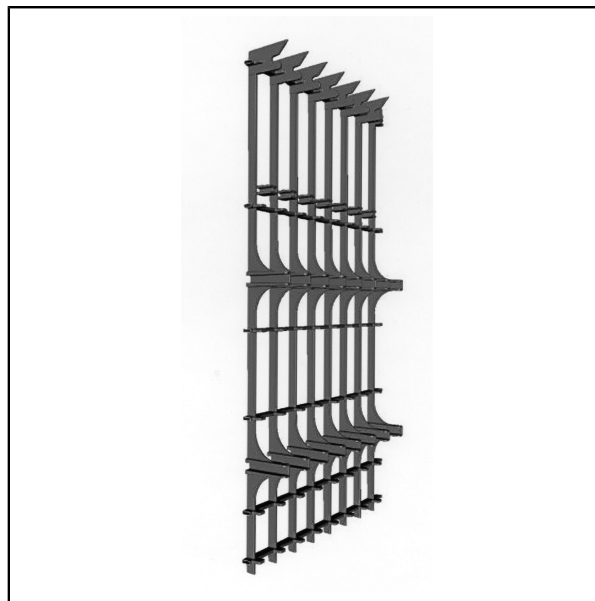

(Reg.Nr. 63848)

- (11) Reg.Nr. **63849** (21) Aktenz.: **MU 506/2011**
(22) Anmeldetag: 2011 08 12
(73) Inhaber: **STADLER HERBERT**, 3051 ST.
CHRISTOPHEN, LEITSBERG 4/2 - HAAGEN STRASSE (AT)
(72) Schöpfer
STADLER HERBERT, 3051 ST. CHRISTOPHEN, LEITSBERG
4/2 - HAAGEN STRASSE (AT)
(51) (54) Klassen; Warenverzeichnis:
Kl. 02-06: **HANDSCHUH**
Kl. 21-02: **TURN- UND SPORTGERÄT, SPORTARTIKEL**
(57) Beschreibung vorgelegt
(28) Anzahl der vorgelegten Musterabbildungen: 3
(55) Abbildung (färbig):

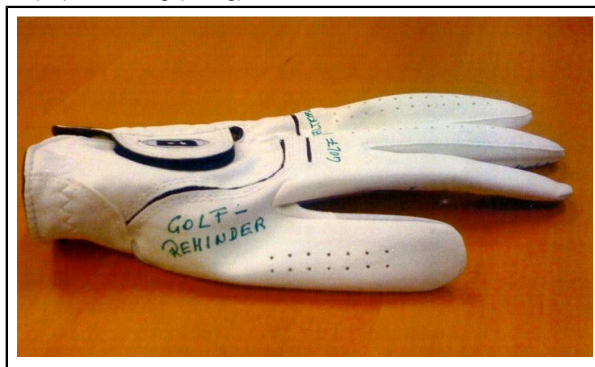

(Reg.Nr. 63849)

- (11) Reg.Nr. **63850** (21) Aktenz.: **MU 507/2011**
(22) Anmeldetag: 2011 08 12
(73) Inhaber: **STADLER HERBERT**, 3051 ST.
CHRISTOPHEN, LEITSBERG 4/2 - HAAGEN STRASSE (AT)
(72) Schöpfer
STADLER HERBERT, 3051 ST. CHRISTOPHEN, LEITSBERG
4/2 - HAAGEN STRASSE (AT)
(51) (54) Klassen; Warenverzeichnis:
Kl. 02-06: **HANDSCHUH**
Kl. 21-02: **TURN- UND SPORTGERÄT, SPORTARTIKEL**
(57) Beschreibung vorgelegt
(28) Anzahl der vorgelegten Musterabbildungen: 3
(55) Abbildung (färbig):



(Reg.Nr. 63850)

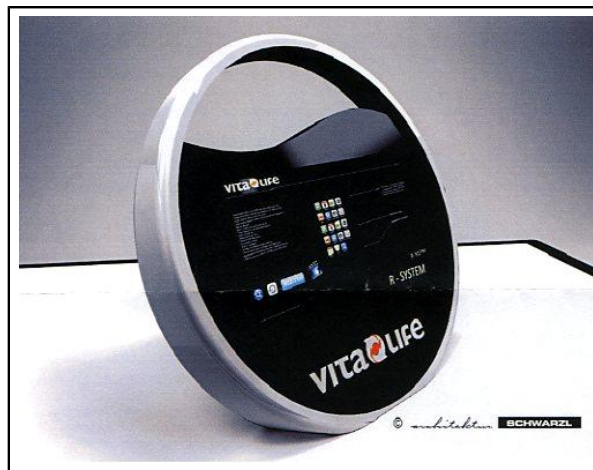

(Reg.Nr. 63852)

(11) Reg.Nr. **63851** (21) Aktenz.: **MU 508/2011**

(22) Anmeldetag: 2011 08 18

(73) Inhaber: **TOFERER TEXTIL GMBH**, 5531 EBEN IM PONGAU, HAUPTSTRASSE 350 (AT)

(72) Schöpfer
TOFERER ANDREAS, 5531 EBEN IM PONGAU, HAUPTSTRASSE 350 (AT)

(74) Vertreter
LETTOWSKY PHILIPP E. DR., RECHTSANWALT, A-5020 SALZBURG, GETREIDEG. 50

(51) (54) Klassen; Warenverzeichnis:

Kl. 02-02: **HOSE, JEANSHOSE**

Kl. 20-03: **SCHILD**

(57) Beschreibung vorgelegt

(28) Anzahl der vorgelegten Musterabbildungen: 2

(55) Abbildung (färbig):



(Reg.Nr. 63851)

(11) Reg.Nr. **63853** (21) Aktenz.: **MU 585/2011**

(22) Anmeldetag: 2011 09 28

(73) Inhaber: **SCHWAB ANITA**, 8052 GRAZ, STRASSGANGER STRASSE 180 (AT)

SCHWAB FRANZ ING., 8052 GRAZ, STRASSGANGER STRASSE 180 (AT)

(72) Schöpfer
SCHWAB ANITA, 8052 GRAZ, STRASSGANGER STRASSE 180 (AT)

SCHWAB FRANZ ING., 8052 GRAZ, STRASSGANGER STRASSE 180 (AT)

(51) (54) Klassen; Warenverzeichnis:

Kl. 32-00: **GRAFIK**

(28) Anzahl der vorgelegten Musterabbildungen: 1

(55) Abbildung (färbig):



(Reg.Nr. 63853)

(11) Reg.Nr. **63854** (21) Aktenz.: **MU 586/2011**

(22) Anmeldetag: 2011 09 28

(73) Inhaber: **EICHELBERGER FLORIAN**, 2380 PERCHTOLDSDORF, HEINRICH WASSMUTHGASSE 2/9 (AT)

(51) (54) Klassen; Warenverzeichnis:

Kl. 06-06: **GARDEROBE, ABLAGE**

(57) Beschreibung vorgelegt

(28) Anzahl der vorgelegten Musterabbildungen: 9

(55) Abbildung (färbig):

(11) Reg.Nr. **63852** (21) Aktenz.: **MU 527/2011**

(22) Anmeldetag: 2011 08 24

(73) Inhaber: **PLAN.AS ZT GMBH**, 8010 GRAZ, BRUCKNERSTRASSE 100 (AT)

(72) Schöpfer
SCHWARZL KARL VALENTIN ARCH., 8010 GRAZ, BRUCKNERSTRASSE 100 (AT)

(51) (54) Klassen; Warenverzeichnis:

Kl. 10-05: **MAGNETFELDRESONANZGERÄT**

(28) Anzahl der vorgelegten Musterabbildungen: 4

(55) Abbildung (färbig):

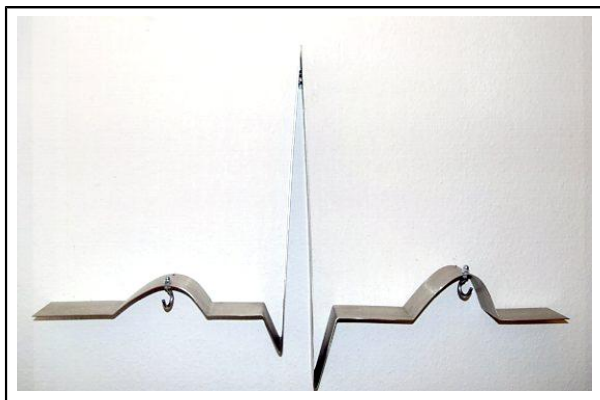

(Reg.Nr. 63854)

(11) Reg.Nr. **63855** (21) Aktenz.: **MU 587/2011**
(22) Anmeldetag: 2011 10 04
(73) Inhaber: **BEBAWI REFAT**, 6370 KITZBÜHEL, ST.
JOHANNER STRASSE 11A (AT)
(51) (54) Klassen; Warenverzeichnis:
Kl. 32-00: **LOGO**
(28) Anzahl der vorgelegten Musterabbildungen: 1
(55) Abbildung (färbig):



(Reg.Nr. 63855)

(11) Reg.Nr. **63856** (21) Aktenz.: **MU 588/2011**
(22) Anmeldetag: 2011 10 04
(73) Inhaber: **BEBAWI REFAT**, 6370 KITZBÜHEL, ST.
JOHANNER STRASSE 11A (AT)
(51) (54) Klassen; Warenverzeichnis:
Kl. 32-00: **LOGO**
(28) Anzahl der vorgelegten Musterabbildungen: 1
(55) Abbildung (färbig):

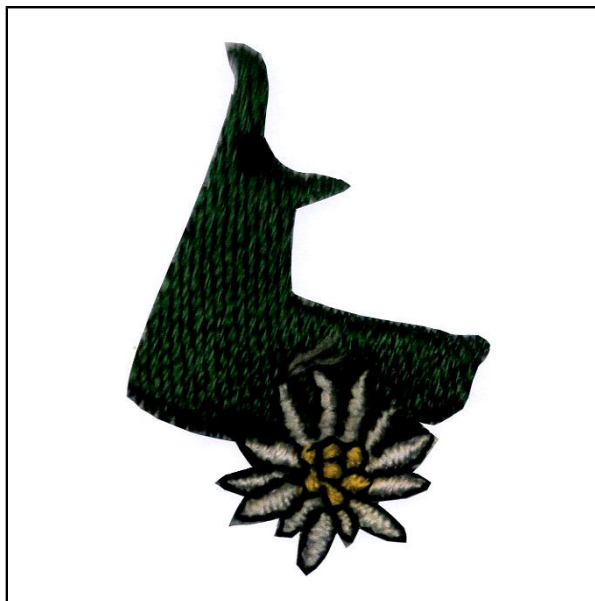

(Reg.Nr. 63856)

(11) Reg.Nr. **63857** (21) Aktenz.: **MU 592/2011**
(22) Anmeldetag: 2011 10 04
(73) Inhaber: **BEBAWI REFAT**, 6370 KITZBÜHEL, ST.
JOHANNER STRASSE 11A (AT)
(51) (54) Klassen; Warenverzeichnis:
Kl. 05-03: **STICKEREI**
(28) Anzahl der vorgelegten Musterabbildungen: 1
(55) Abbildung (färbig):



(Reg.Nr. 63857)

(11) Reg.Nr. **63858** (21) Aktenz.: **MU 593/2011**
(22) Anmeldetag: 2011 10 04
(73) Inhaber: **BEBAWI REFAT**, 6370 KITZBÜHEL, ST.
JOHANNER STRASSE 11A (AT)
(51) (54) Klassen; Warenverzeichnis:
Kl. 05-03: **STICKEREI**
(28) Anzahl der vorgelegten Musterabbildungen: 1
(55) Abbildung (färbig):



(Reg.Nr. 63858)



(Reg.Nr. 63860)

(11) Reg.Nr. **63859** (21) Aktenz.: **MU 594/2011**
(22) Anmeldetag: 2011 10 04
(73) Inhaber: **BEBAWI REFAT**, 6370 KITZBÜHEL, ST.
JOHANNER STRAÙE 11A (AT)
(51) (54) Klassen; Warenverzeichnis:
Kl. 05-03: **STICKEREI**
(28) Anzahl der vorgelegten Musterabbildungen: 1
(55) Abbildung (färbig):

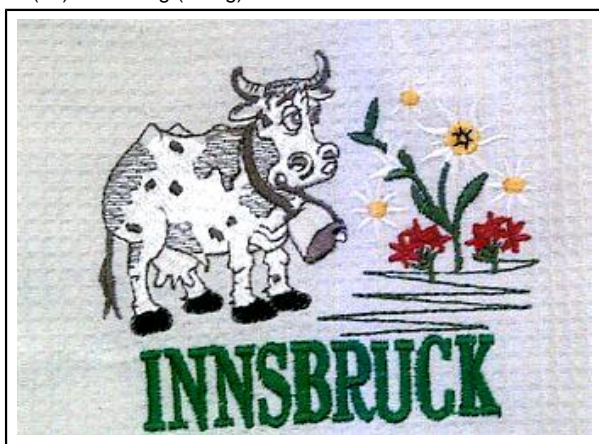

(Reg.Nr. 63859)

(11) Reg.Nr. **63861** (21) Aktenz.: **MU 596/2011**
(22) Anmeldetag: 2011 10 04
(73) Inhaber: **BEBAWI REFAT**, 6370 KITZBÜHEL, ST.
JOHANNER STRAÙE 11A (AT)
(51) (54) Klassen; Warenverzeichnis:
Kl. 05-03: **STICKEREI**
(28) Anzahl der vorgelegten Musterabbildungen: 1
(55) Abbildung (färbig):



(Reg.Nr. 63861)

(11) Reg.Nr. **63860** (21) Aktenz.: **MU 595/2011**
(22) Anmeldetag: 2011 10 04
(73) Inhaber: **BEBAWI REFAT**, 6370 KITZBÜHEL, ST.
JOHANNER STRAÙE 11A (AT)
(51) (54) Klassen; Warenverzeichnis:
Kl. 05-03: **STICKEREI**
(28) Anzahl der vorgelegten Musterabbildungen: 1
(55) Abbildung (färbig):

(11) Reg.Nr. **63862** (21) Aktenz.: **MU 597/2011**
(22) Anmeldetag: 2011 10 04
(73) Inhaber: **BEBAWI REFAT**, 6370 KITZBÜHEL, ST.
JOHANNER STRAÙE 11A (AT)
(51) (54) Klassen; Warenverzeichnis:
Kl. 05-03: **STICKEREI**
(28) Anzahl der vorgelegten Musterabbildungen: 1
(55) Abbildung (färbig):



(Reg.Nr. 63862)

(11) Reg.Nr. **63863** (21) Aktenz.: **MU 598/2011**
(22) Anmeldetag: 2011 10 04
(73) Inhaber: **BEBAWI REFAT**, 6370 KITZBÜHEL, ST.
JOHANNER STRAÙE 11A (AT)
(51) (54) Klassen; Warenverzeichnis:
Kl. 05-03: **STICKEREI**
(28) Anzahl der vorgelegten Musterabbildungen: 1
(55) Abbildung (färbig):



(Reg.Nr. 63863)

(11) Reg.Nr. **63864** (21) Aktenz.: **MU 599/2011**
(22) Anmeldetag: 2011 10 04
(73) Inhaber: **BEBAWI REFAT**, 6370 KITZBÜHEL, ST.
JOHANNER STRAÙE 11A (AT)
(51) (54) Klassen; Warenverzeichnis:
Kl. 02-03: **HUT**
(28) Anzahl der vorgelegten Musterabbildungen: 2
(55) Abbildung (färbig):



(Reg.Nr. 63864)

(11) Reg.Nr. **63865** (21) Aktenz.: **MU 600/2011**
(22) Anmeldetag: 2011 10 04
(73) Inhaber: **BEBAWI REFAT**, 6370 KITZBÜHEL, ST.
JOHANNER STRAÙE 11A (AT)
(51) (54) Klassen; Warenverzeichnis:
Kl. 02-03: **HUT**
(28) Anzahl der vorgelegten Musterabbildungen: 1
(55) Abbildung (färbig):



(Reg.Nr. 63865)

(11) Reg.Nr. **63866** (21) Aktenz.: **MU 601/2011**
(22) Anmeldetag: 2011 10 04
(73) Inhaber: **BEBAWI REFAT**, 6370 KITZBÜHEL, ST.
JOHANNER STRAÙE 11A (AT)
(51) (54) Klassen; Warenverzeichnis:
Kl. 02-03: **HUT**
(28) Anzahl der vorgelegten Musterabbildungen: 1
(55) Abbildung (färbig):



(Reg.Nr. 63866)

(11) Reg.Nr. **63867** (21) Aktenz.: **MU 602/2011**
(22) Anmeldetag: 2011 10 04
(73) Inhaber: **BEBAWI REFAT**, 6370 KITZBÜHEL, ST.
JOHANNER STRAÙE 11A (AT)
(51) (54) Klassen; Warenverzeichnis:
Kl. 02-05: **SCHAL**
(28) Anzahl der vorgelegten Musterabbildungen: 1
(55) Abbildung (färbig):



(Reg.Nr. 63867)

(11) Reg.Nr. **63868** (21) Aktenz.: **MU 603/2011**
(22) Anmeldetag: 2011 10 04
(73) Inhaber: **BEBAWI REFAT**, 6370 KITZBÜHEL, ST.
JOHANNER STRAÙE 11A (AT)
(51) (54) Klassen; Warenverzeichnis:
Kl. 02-03: **HAUBE MIT SCHAL**
Kl. 02-05: **SCHAL MIT HAUBE**
(28) Anzahl der vorgelegten Musterabbildungen: 2
(55) Abbildung (färbig):

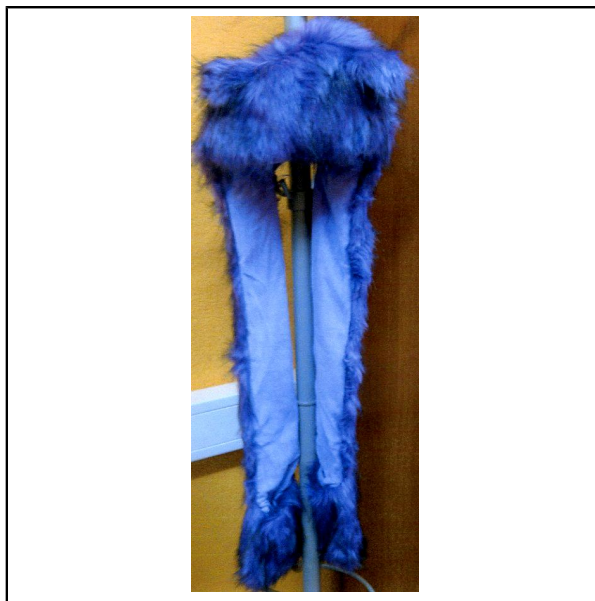

(Reg.Nr. 63868)

(11) Reg.Nr. **63869** (21) Aktenz.: **MU 604/2011**
(22) Anmeldetag: 2011 10 04
(73) Inhaber: **BEBAWI REFAT**, 6370 KITZBÜHEL, ST.
JOHANNER STRAÙE 11A (AT)
(51) (54) Klassen; Warenverzeichnis:
Kl. 02-03: **HAUBE MIT SCHAL**
Kl. 02-05: **SCHAL MIT HAUBE**
(28) Anzahl der vorgelegten Musterabbildungen: 1
(55) Abbildung (färbig):



(Reg.Nr. 63869)

(11) Reg.Nr. **63870** (21) Aktenz.: **MU 615/2011**
(22) Anmeldetag: 2011 10 17
(73) Inhaber: **TORZ IOAN**, 3720 RAVELSBACH,
PARISDORF 5 (AT)
TRITTHART CHRISTINE, 3720 RAVELSBACH, PARISDORF 5
(AT)
(72) Schöpfer
TORZ IOAN, 3720 RAVELSBACH, PARISDORF 5 (AT)
TRITTHART CHRISTINE, 3720 RAVELSBACH, PARISDORF 5
(AT)
(51) (54) Klassen; Warenverzeichnis:
Kl. 06-01: **ARMLEHNSTUHL, SESSEL**

(57) Beschreibung vorgelegt
(28) Anzahl der vorgelegten Musterabbildungen: 2
(55) Abbildung (färbig):



(Reg.Nr. 63870)

TORZ IOAN, 3720 RAVELSBACH, PARISDORF 5 (AT)
TRITTHART CHRISTINE, 3720 RAVELSBACH, PARISDORF 5 (AT)

(51) (54) Klassen; Warenverzeichnis:
Kl. 06-01: **FAUTEUIL**
(28) Anzahl der vorgelegten Musterabbildungen: 1
(55) Abbildung (färbig):



(Reg.Nr. 63872)

(11) Reg.Nr. **63871** (21) Aktenz.: **MU 630/2011**
(22) Anmeldetag: 2011 10 17
(73) Inhaber: **TORZ IOAN**, 3720 RAVELSBACH,
PARISDORF 5 (AT)
TRITTHART CHRISTINE, 3720 RAVELSBACH, PARISDORF 5 (AT)

(72) Schöpfer
TORZ IOAN, 3720 RAVELSBACH, PARISDORF 5 (AT)
TRITTHART CHRISTINE, 3720 RAVELSBACH, PARISDORF 5 (AT)

(51) (54) Klassen; Warenverzeichnis:
Kl. 06-01: **SESSEL**
(28) Anzahl der vorgelegten Musterabbildungen: 3
(55) Abbildung (färbig):



(Reg.Nr. 63871)

(11) Reg.Nr. **63873** (21) Aktenz.: **MU 632/2011**
(22) Anmeldetag: 2011 10 17
(73) Inhaber: **TORZ IOAN**, 3720 RAVELSBACH,
PARISDORF 5 (AT)
TRITTHART CHRISTINE, 3720 RAVELSBACH, PARISDORF 5 (AT)

(72) Schöpfer
TORZ IOAN, 3720 RAVELSBACH, PARISDORF 5 (AT)
TRITTHART CHRISTINE, 3720 RAVELSBACH, PARISDORF 5 (AT)

(51) (54) Klassen; Warenverzeichnis:
Kl. 06-01: **FAUTEUIL**
(28) Anzahl der vorgelegten Musterabbildungen: 2
(55) Abbildung (färbig):



(Reg.Nr. 63873)

(11) Reg.Nr. **63872** (21) Aktenz.: **MU 631/2011**
(22) Anmeldetag: 2011 10 17
(73) Inhaber: **TORZ IOAN**, 3720 RAVELSBACH,
PARISDORF 5 (AT)
TRITTHART CHRISTINE, 3720 RAVELSBACH, PARISDORF 5 (AT)

(72) Schöpfer

(11) Reg.Nr. **63874** (21) Aktenz.: **MU 634/2011**
(22) Anmeldetag: 2011 11 07
(73) Inhaber: **LINTNER SEPP**, 6236 ALPBACH,
HOCHZEILE 471 (AT)
(72) Schöpfer
LINTNER SEPP, 6236 ALPBACH, HOCHZEILE 471 (AT)

(51) (54) Klassen; Warenverzeichnis:
Kl. 12-11: **FAHRRADSITZ**
(57) Beschreibung vorgelegt
(28) Anzahl der vorgelegten Musterabbildungen: 1
(55) Abbildung (färbig):

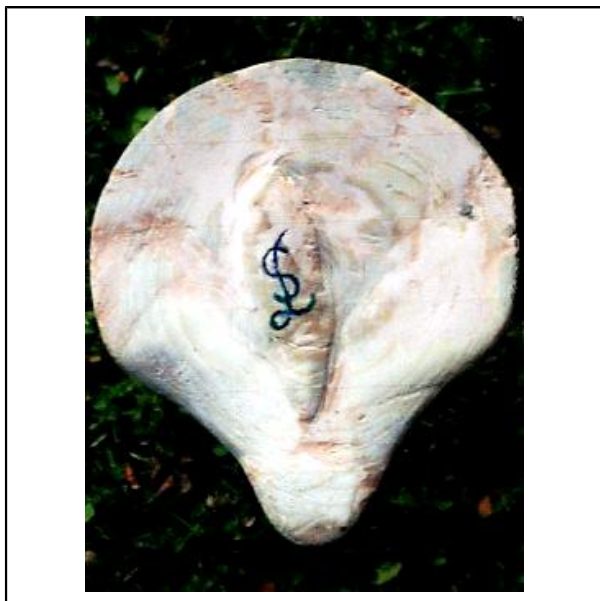

(Reg.Nr. 63874)

(51) (54) Klassen; Warenverzeichnis:
Kl. 01-01: **PIZZA**
(57) Beschreibung vorgelegt
(28) Anzahl der vorgelegten Musterabbildungen: 1
(55) Abbildung (färbig):



(Reg.Nr. 63876)

(11) Reg.Nr. **63875** (21) Aktenz.: **MU 636/2011**
(22) Anmeldetag: 2011 11 08
(73) Inhaber: **REITH MARTIN DR.**, 5630 BAD HOFGASTEIN, SALZBURGERSTRASSE 7 (AT)
(72) Schöpfer
REITH MARTIN DR., 5630 BAD HOFGASTEIN, SALZBURGERSTRASSE 7 (AT)
WALLNER HANS, 5630 BAD HOFGASTEIN, SCHMIEDGASSE 6 (AT)
(51) (54) Klassen; Warenverzeichnis:
Kl. 07-99: **SCHUHANZIEHBEHELFE**
(57) Beschreibung vorgelegt
(28) Anzahl der vorgelegten Musterabbildungen: 6
(55) Abbildung (färbig):

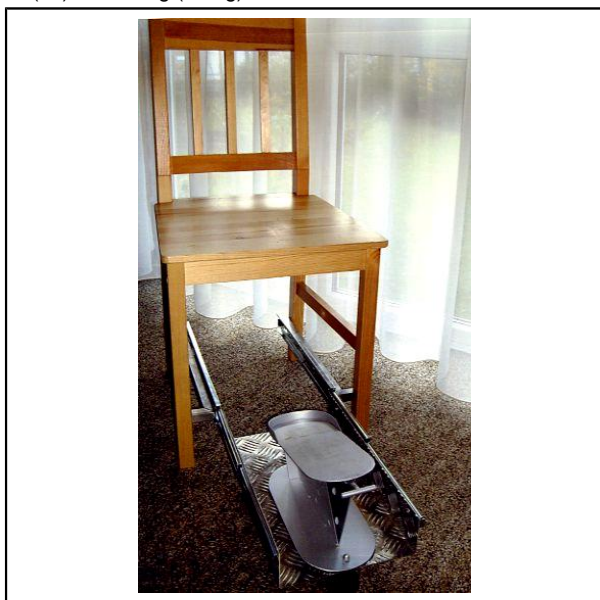

(Reg.Nr. 63875)

(11) Reg.Nr. **63877** (21) Aktenz.: **MU 652/2011**
(22) Anmeldetag: 2011 11 16
(73) Inhaber: **MACKELDEY HANS JÖRG**, 8020 GRAZ, HERMANN BAHR GASSE 6 (AT)
(72) Schöpfer
MACKELDEY HANS JÖRG, 8020 GRAZ, HERMANN BAHR GASSE 6 (AT)
(51) (54) Klassen; Warenverzeichnis:
Kl. 01-01: **BROT, FLADENBROT**
(57) Beschreibung vorgelegt
(28) Anzahl der vorgelegten Musterabbildungen: 1
(55) Abbildung (färbig):



(Reg.Nr. 63877)

(11) Reg.Nr. **63876** (21) Aktenz.: **MU 651/2011**
(22) Anmeldetag: 2011 11 16
(73) Inhaber: **MACKELDEY HANS JÖRG**, 8020 GRAZ, HERMANN BAHR GASSE 6 (AT)
(72) Schöpfer
MACKELDEY HANS JÖRG, 8020 GRAZ, HERMANN BAHR GASSE 6 (AT)

(11) Reg.Nr. **63878** (21) Aktenz.: **MU 653/2011**
(22) Anmeldetag: 2011 11 16
(73) Inhaber: **MACKELDEY HANS JÖRG**, 8020 GRAZ, HERMANN BAHR GASSE 6 (AT)
(72) Schöpfer
MACKELDEY HANS JÖRG, 8020 GRAZ, HERMANN BAHR GASSE 6 (AT)
(51) (54) Klassen; Warenverzeichnis:
Kl. 01-01: **BROT, FINNENBROT**
(57) Beschreibung vorgelegt

(28) Anzahl der vorgelegten Musterabbildungen: 1
(55) Abbildung (färbig):



(Reg.Nr. 63878)

(11) Reg.Nr. **63879** (21) Aktenz.: **MU 654/2011**

(22) Anmeldetag: 2011 11 16

(73) Inhaber: **MACKELDEY HANS JÖRG**, 8020 GRAZ,
HERMANN BAHR GASSE 6 (AT)

(72) Schöpfer
MACKELDEY HANS JÖRG, 8020 GRAZ, HERMANN BAHR
GASSE 6 (AT)

(51) (54) Klassen; Warenverzeichnis:

Kl. 01-01: **GEBÄCK, GEBÄCK IN HERZFORM**

(57) Beschreibung vorgelegt

(28) Anzahl der vorgelegten Musterabbildungen: 2

(55) Abbildung (färbig):

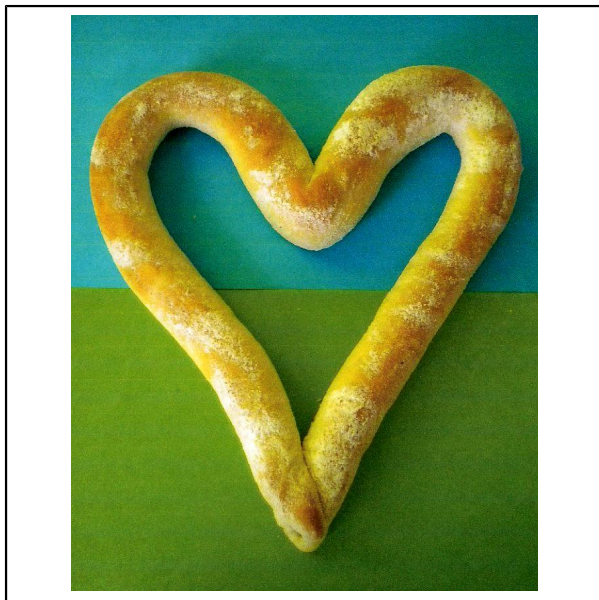

(Reg.Nr. 63879)

(11) Reg.Nr. **63880** (21) Aktenz.: **MU 655/2011**

(22) Anmeldetag: 2011 11 16

(73) Inhaber: **MACKELDEY HANS JÖRG**, 8020 GRAZ,
HERMANN BAHR GASSE 6 (AT)

(72) Schöpfer
MACKELDEY HANS JÖRG, 8020 GRAZ, HERMANN BAHR
GASSE 6 (AT)

(51) (54) Klassen; Warenverzeichnis:

Kl. 01-01: **PIZZA, PIZZA IN FORM DES UHRTURMES**

(57) Beschreibung vorgelegt

(28) Anzahl der vorgelegten Musterabbildungen: 2

(55) Abbildung (färbig):



(Reg.Nr. 63880)

(11) Reg.Nr. **63881** (21) Aktenz.: **MU 656/2011**

(22) Anmeldetag: 2011 11 16

(73) Inhaber: **MACKELDEY HANS JÖRG**, 8020 GRAZ,
HERMANN BAHR GASSE 6 (AT)

(72) Schöpfer
MACKELDEY HANS JÖRG, 8020 GRAZ, HERMANN BAHR
GASSE 6 (AT)

(51) (54) Klassen; Warenverzeichnis:

Kl. 01-01: **POMMES FRITES**

(57) Beschreibung vorgelegt

(28) Anzahl der vorgelegten Musterabbildungen: 1

(55) Abbildung (färbig):



(Reg.Nr. 63881)

(11) Reg.Nr. **63882** (21) Aktenz.: **MU 657/2011**

(22) Anmeldetag: 2011 11 16

(73) Inhaber: **MACKELDEY HANS JÖRG**, 8020 GRAZ,
HERMANN BAHR GASSE 6 (AT)

(72) Schöpfer
MACKELDEY HANS JÖRG, 8020 GRAZ, HERMANN BAHR
GASSE 6 (AT)

(51) (54) Klassen; Warenverzeichnis:

Kl. 01-01: **TOPFENGOLATSCHEN, GEBÄCK**

(57) Beschreibung vorgelegt

(28) Anzahl der vorgelegten Musterabbildungen: 1

(55) Abbildung (färbig):



(Reg.Nr. 63882)

(57) Beschreibung vorgelegt
(28) Anzahl der vorgelegten Musterabbildungen: 1
(55) Abbildung (färbig):



(Reg.Nr. 63884)

(11) Reg.Nr. **63883** (21) Aktenz.: **MU 658/2011**

(22) Anmeldetag: 2011 11 16

(73) Inhaber: **MACKELDEY HANS JÖRG**, 8020 GRAZ,
HERMANN BAHR GASSE 6 (AT)

(72) Schöpfer

MACKELDEY HANS JÖRG, 8020 GRAZ, HERMANN BAHR
GASSE 6 (AT)

(51) (54) Klassen; Warenverzeichnis:

Kl. 01-01: **GEBÄCK, MÜSLIHERZERL**

(57) Beschreibung vorgelegt

(28) Anzahl der vorgelegten Musterabbildungen: 1

(55) Abbildung (färbig):



(Reg.Nr. 63883)

(11) Reg.Nr. **63885** (21) Aktenz.: **MU 660/2011**

(22) Anmeldetag: 2011 11 16

(73) Inhaber: **MACKELDEY HANS JÖRG**, 8020 GRAZ,
HERMANN BAHR GASSE 6 (AT)

(72) Schöpfer

MACKELDEY HANS JÖRG, 8020 GRAZ, HERMANN BAHR
GASSE 6 (AT)

(51) (54) Klassen; Warenverzeichnis:

Kl. 01-01: **GEBÄCK, SPECKHERZERL**

(57) Beschreibung vorgelegt

(28) Anzahl der vorgelegten Musterabbildungen: 1

(55) Abbildung (färbig):

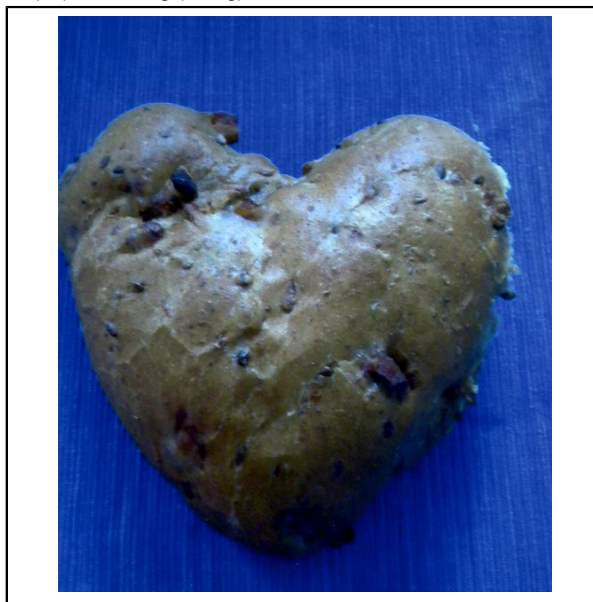

(Reg.Nr. 63885)

(11) Reg.Nr. **63884** (21) Aktenz.: **MU 659/2011**

(22) Anmeldetag: 2011 11 16

(73) Inhaber: **MACKELDEY HANS JÖRG**, 8020 GRAZ,
HERMANN BAHR GASSE 6 (AT)

(72) Schöpfer

MACKELDEY HANS JÖRG, 8020 GRAZ, HERMANN BAHR
GASSE 6 (AT)

(51) (54) Klassen; Warenverzeichnis:

Kl. 01-01: **GEBÄCK, KÄSEHERZERL**

(11) Reg.Nr. **63886** (21) Aktenz.: **MU 661/2011**

(22) Anmeldetag: 2011 11 16

(73) Inhaber: **MACKELDEY HANS JÖRG**, 8020 GRAZ,
HERMANN BAHR GASSE 6 (AT)

(72) Schöpfer

MACKELDEY HANS JÖRG, 8020 GRAZ, HERMANN BAHR
GASSE 6 (AT)

(51) (54) Klassen; Warenverzeichnis:

Kl. 01-01: **GEBÄCK, MAISKERNGEBÄCK**

(57) Beschreibung vorgelegt
(28) Anzahl der vorgelegten Musterabbildungen: 1
(55) Abbildung (färbig):



(Reg.Nr. 63886)

059465	059466	059467	059468	059469
059470	059471	059472	059473	059474
059475	059476	059477	059478	059479
059480	059481	059482	059483	059484
059485	059486	059487	059488	059489
059490	059491	059492	059493	059494
059495	059496	059497	059499	059500
059501	059502	059503	059515	059602
059603	059605	059606	059607	059608
059609	059610	059611	059612	059613
059614	059615	059616	059617	059618
059619	059620	059621	059622	059696
059697	059698	059699	059700	059701
059702	059703			

Erlöschen

wegen Nichtzahlung der Erneuerungsgebühr:

000672	000673	000824	000825	000826
021268	021286	021287	021288	021289
021406	021495	021689	023465	023466
045274	045275	045276	045277	045484
045489	045490	045491	045492	045493
045494	045495	045496	045497	045498
045499	045500	045501	045502	045503
045504	045505	045506	045507	045508
045509	045510	045511	045512	045513
045514	045515	045516	045517	045518
045519	045520	045521	045522	045523
045542	045573	045574	045575	045704
045705	045707	045719	045722	045723
045724	045725	045737	045751	045752
045753	045754	045755	045756	045757
045758	045759	045760	045761	045762
045763	045764	045765	045766	045767
045768	045775	045776	045778	045779
045780	045781	045782	045783	045784
045798	045800	045801	045802	045803
045804	045805	045814	045815	045816
045824	045829	045832	045833	045834
045835	045836	045838	045839	045840
045841	045842	045843	045844	045845
045846	045847	045848	045849	045850
045851	045852	045853	045854	045857
045858	045859	045860	045861	045862
045863	045864	045865	045866	046095
046096	046097	046098	059303	059405
059406	059436	059437	059438	059439
059440	059441	059442	059443	059444
059445	059446	059447	059448	059449
059450	059451	059452	059453	059454
059455	059456	059457	059458	059459
059460	059461	059462	059463	059464

Veröffentlichungen des Österreichischen Patentamts

Folgende Veröffentlichungen auf dem Gebiet des gewerblichen
Rechtsschutzes werden monatlich vom Österreichischen
Patentamt herausgegeben:

Österreichisches Patentblatt

	Einzelexemplar	Abonnement
Teil I		74,00 €
Teil II vollständig		252,00 €
Teil II A		114,00 €
Teil II B		157,00 €
Teil I & II	31,00 €	322,00 €

Österreichisches Gebrauchsmusterblatt

doppelseitig bedruckt	7,50 €	74,00 €
-----------------------	--------	---------

Österreichischer Markenanzeiger

doppelseitig bedruckt	13,50 €	137,00 €
doppelseitig bedruckt in Farbe	25,00 €	250,00 €

Österreichischer Musteranzeiger

doppelseitig bedruckt	13,50 €	137,00 €
doppelseitig bedruckt in Farbe	25,00 €	250,00 €

Bestellungen werden vom Österreichischen Patentamt gerne
entgegengenommen.

Österreichisches Patentamt

Dresdner Straße 87

A-1200 Wien

Patentschriften auf CD-ROM

Das Österreichische Patentamt gibt die Österreichischen Patentschriften zusätzlich zur Papierausgabe auch auf CD-ROM in Faksimileform heraus. Die Ausgabe erfolgt monatlich, ab 1993 zeitgleich mit der Ausgabe der Papierexemplare. Um die Archivierung zu vereinfachen, werden die CD-ROM's kumuliert, d.h. jede CD enthält die gesamten Patentschriften des aktuellen Halbjahres. Für eine Recherche in älteren Jahrgängen brauchen daher nur die CD-ROM's der Monate Juni und Dezember durchsucht werden.

Der Preis für ein Jahresabonnement beträgt derzeit € 870,00 (exclusive Versandkosten) und beinhaltet auch die Retrieval Software.

Für nähere Auskünfte steht Ihnen das
Österreichische Patentamt unter der Tel.-Nr. +43/(0)1/53 424- 140,
Fax-Nr. +43/(0)1/53 424- 110
gerne zur Verfügung

ÖSTERREICHISCHER MUSTERANZEIGER



österreichisches
patentamt

Wien, 20. Februar 2012 / Nr. 2

Erscheint am 20. jedes Monats

Bestellung beim Österreichischen Patentamt

DVR: 0078018

Bezugspreise: Einzelexemplar (doppelseitig bedruckt) 13,50 €
(doppelseitig bedruckt in Farbe) 25,00 €
Abonnement (doppelseitig bedruckt) 137,00 €
(doppelseitig bedruckt in Farbe) 250,00 €

Die angeführten Bezugspreise gelten ohne Unterschied für das In- und Ausland,
sowie auch für früher erschienene Hefte und Jahrgänge (soweit verfügbar)

Redaktion, Verwaltung und
Verlag
im Österreichischen Patentamt
Wien XX., Dresdner Straße 87
Postanschrift: Postfach 95
1200 Wien

Inhalt

- **Registrierungen (63887 bis 63945)**
- **Firmenwortlautänderungen**
- **Übertragungen**
- **Erlöschen**

Bemerkungen:

Der Schutzbeginn stimmt mit dem Tag der Veröffentlichung und Registrierung des Musters überein.

Die Schutzdauer beträgt fünf Jahre beginnend mit dem Tag der Anmeldung und kann durch rechtzeitige Erneuerung viermal um je fünf Jahre verlängert werden.

Der Musteranmelder kann bis zu zehn verschiedene Musterabbildungen vorlegen. Veröffentlicht wird nur die hierfür vom Anmelder bzw. vom Patentamt ausgewählte Abbildung in schwarzweiß, wobei angegeben ist, ob diese Abbildung färbig oder schwarzweiß vorgelegt wurde.

Die jeweils neben den bibliographischen Daten stehenden Zahlen entsprechen dem WIPO-Standard St. 80 und dienen der zusätzlichen Kennzeichnung dieser Daten.

Kl. = Klasse nach der Klasseneinteilung des Abkommens von Locarno zur Errichtung einer internationalen Klassifikation für gewerbliche Muster und Modelle, BGBl.Nr. 496/1990.

<u>Ländercode</u>	DK Dänemark	JO Jordanien	PW Palau
AD Andorra	DM Dominica	JP Japan	PY Paraguay
AE Vereinigte Arabische Emirate	DO Dominikanische Republik	KE Kenia	QA Katar
AF Afghanistan	DZ Algerien	KG Kirgisistan	RO Rumänien
AG Antigua und Barbuda	EA Eurasische Patentorganisation(EAPO)	KH Kambodscha	RS Serbien
AL Albanien	EC Ecuador	KI Kiribati	RU Russische Föderation
AM Armenien	EE Estland	KM Komoren	RW Ruanda
AN Niederländische Antillen	EG Ägypten	KN St. Kitts und Nevis	SA Saudi-Arabien
AO Angola	EH Westsahara	KP Korea (demokratische Volksrepublik)	SB Salomonen
AP Afrikanische Organisation für regionales geistiges Eigentum (ARIPO)	EM Harmonisierungsamt für den Binnenmarkt (Marken, Muster, Modelle)	KR Korea (Republik)	SC Seychellen
AR Argentinien	(OHIM,HABM)	KW Kuwait	SD Sudan
AT Österreich	EP Europäisches Patentamt (EPO)	KY Kaimaninseln	SE Schweden
AU Australien	ER Eritrea	KZ Kasachstan	SG Singapur
AW Aruba	ES Spanien	LA Laos	SH St. Helena
AZ Aserbaidschan	ET Äthiopien	LB Libanon	SI Slowenien
BA Bosnien und Herzegowina	FI Finnland	LC St. Lucia	SK Slowakei
BB Barbados	FJ Fidschi	LI Lichtenstein	SL Sierra Leone
BD Bangladesch	FK Falklandinseln	LK Sri Lanka	SM San Marino
BE Belgien	FO Färöer	LR Liberia	SN Senegal
BF Burkina Faso	FR Frankreich	LS Lesotho	SO Somalia
BG Bulgarien	GA Gabun	LT Litauen	SR Surinam
BH Bahrain	GB Vereinigtes Königreich	LU Luxemburg	ST Sao Tomé und Príncipe
BI Burundi	GC Patentamt des Kooperationsrates der arabischen Golfstaaten	LV Lettland	SV El Salvador
BJ Benin	GD Grenada	LY Libyen	SY Syrien, Arabische Republik
BM Bermuda	GE Georgien	MA Marokko	SZ Swasiland
BN Brunei, Darussalam	GH Ghana	MC Monaco	TC Turks- und Caicoinseln
BO Bolivien	GI Gibraltar	MD Moldau (Republik)	TD Tschad
BR Brasilien	GN Guinea	ME Montenegro	TG Togo
BS Bahamas	GP Guadeloupe	MG Madagaskar	TH Thailand
BT Bhutan	GQ Äquatorialguinea	MK Ehem. jugoslawische Republik Mazedonien	TJ Tadschikistan
BV Bouvetinsel	GR Griechenland	ML Mali	TL Timor-Leste
BW Botsuana	GS Südgeorgien und die südlichen Sandwichinseln	MM Union Myanmar	TM Turkmenistan
BX Benelux (Marken- und Geschmacksmusteramt)	GT Guatemala	MN Mongolei	TN Tunesien
BY Belarus (Weißrussland)	GW Guinea-Bissau	MO Macao	TO Tonga
BZ Belize	GY Guyana	MP Nördliche Marianen	TR Türkei
CA Kanada	HK Hongkong	MR Mauretanien	TT Trinidad und Tobago
CD Demokratische Republik Kongo	HN Honduras	MS Montserrat	TV Tuvalu
CF Zentralafrikanische Republik	HR Kroatien	MT Malta	TW Taiwan (Chinesische Provinz)
CG Kongo	HT Haiti	MU Mauritius	TZ Vereinigte Republik Tansania
CH Schweiz	HU Ungarn	MV Malediven	UA Ukraine
CI Côte d'Ivoire	IB Internationales Büro der Weltorganisation für geistiges Eigentum (WIPO/OMPI)	MW Malawi	UG Uganda
CK Cookinseln	ID Indonesien	MX Mexiko	US Vereinigte Staaten von Amerika
CL Chile	IE Irland	MY Malaysia	UY Uruguay
CM Kamerun	IL Israel	MZ Mosambik	UZ Usbekistan
CN China, Volksrepublik	IN Indien	NA Namibia	VA Heiliger Stuhl und Staat Vatikanstadt
CO Kolumbien	IQ Irak	NE Niger	VC St. Vincent und die Grenadinen
CR Costa Rica	IR Iran, Islamische Republik	NG Nigeria	VE Venezuela
CU Kuba	IS Island	NI Nicaragua	VG British Virgin Islands
CV Kap Verde	IT Italien	NL Niederlande	VN Vietnam
CY Zypern	JM Jamaika	NO Norwegen	VU Republik Vanuatu
CZ Tschechische Republik		NP Nepal	WO Weltorganisation für Geistiges Eigentum (WIPO)
DE Deutschland		NR Nauru	WS Samoa
DJ Dschibuti		NZ Neuseeland	YE Jemen
		OA Afrikanische Organisation für geistiges Eigentum (OAPI)	ZA Südafrika
		OM Oman	ZM Sambia
		PA Panama	ZW Simbabwe
		PE Peru	
		PG Papua-Neuginea	
		PH Philippinen	
		PK Pakistan	
		PL Polen	
		PT Portugal	

Registrierungen

Schutzdauerbeginn: 20. Februar 2012

- (11) Reg.Nr. **63887** (21) Aktenz.: **MU 101/2011**
(22) Anmeldetag: 2011 02 09
(73) Inhaber: **VOLKSWAGEN AKTIENGESELLSCHAFT**,
38436 WOLFSBURG, BERLINER RING (DE)
(74) Vertreter
SONN & PARTNER, A-1010 WIEN, RIEMERGASSE 14
(51) (54) Klassen; Warenverzeichnis:
KI. 26-06: **BELEUCHTUNG FÜR FAHRZEUGE**
(28) Anzahl der vorgelegten Musterabbildungen: 4
(55) Abbildung (schwarzweiß):

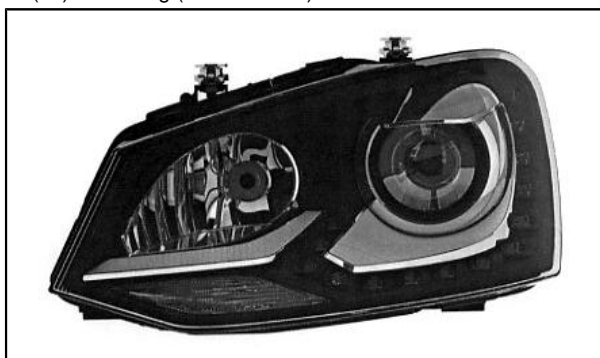

(Reg.Nr. 63887)

- (11) Reg.Nr. **63888** (21) Aktenz.: **MU 102/2011**
(22) Anmeldetag: 2011 02 09
(73) Inhaber: **VOLKSWAGEN AKTIENGESELLSCHAFT**,
38436 WOLFSBURG, BERLINER RING (DE)
(74) Vertreter
SONN & PARTNER, A-1010 WIEN, RIEMERGASSE 14
(51) (54) Klassen; Warenverzeichnis:
KI. 26-06: **BELEUCHTUNG FÜR FAHRZEUGE**
(28) Anzahl der vorgelegten Musterabbildungen: 4
(55) Abbildung (schwarzweiß):

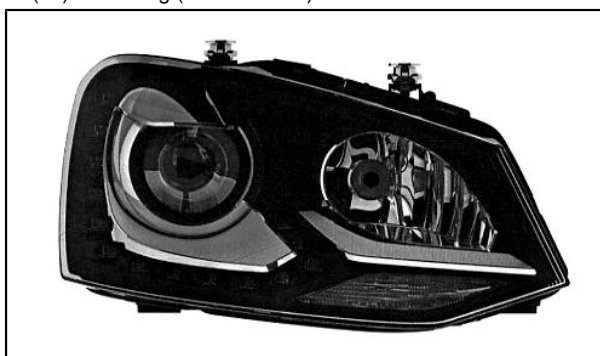

(Reg.Nr. 63888)

- (11) Reg.Nr. **63889** (21) Aktenz.: **MU 103/2011**
(22) Anmeldetag: 2011 02 09
(73) Inhaber: **VOLKSWAGEN AKTIENGESELLSCHAFT**,
38436 WOLFSBURG, BERLINER RING (DE)
(74) Vertreter
SONN & PARTNER, A-1010 WIEN, RIEMERGASSE 14
(51) (54) Klassen; Warenverzeichnis:
KI. 26-06: **BELEUCHTUNG FÜR FAHRZEUGE**
(28) Anzahl der vorgelegten Musterabbildungen: 1
(55) Abbildung (schwarzweiß):

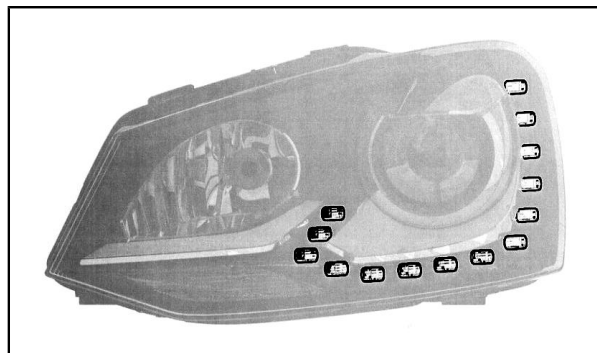

(Reg.Nr. 63889)

- (11) Reg.Nr. **63890** (21) Aktenz.: **MU 104/2011**
(22) Anmeldetag: 2011 02 09
(73) Inhaber: **VOLKSWAGEN AKTIENGESELLSCHAFT**,
38436 WOLFSBURG, BERLINER RING (DE)
(74) Vertreter
SONN & PARTNER, A-1010 WIEN, RIEMERGASSE 14
(51) (54) Klassen; Warenverzeichnis:
KI. 26-06: **BELEUCHTUNG FÜR FAHRZEUGE**
(28) Anzahl der vorgelegten Musterabbildungen: 1
(55) Abbildung (schwarzweiß):

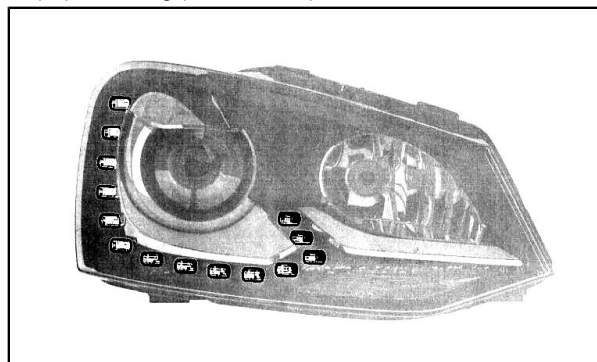

(Reg.Nr. 63890)

- (11) Reg.Nr. **63891** (21) Aktenz.: **MU 105/2011**
(22) Anmeldetag: 2011 02 09
(73) Inhaber: **VOLKSWAGEN AKTIENGESELLSCHAFT**,
38436 WOLFSBURG, BERLINER RING (DE)
(74) Vertreter
SONN & PARTNER, A-1010 WIEN, RIEMERGASSE 14
(51) (54) Klassen; Warenverzeichnis:
KI. 26-06: **BELEUCHTUNG FÜR FAHRZEUGE**
(28) Anzahl der vorgelegten Musterabbildungen: 4
(55) Abbildung (färbig):



(Reg.Nr. 63891)

- (11) Reg.Nr. **63892** (21) Aktenz.: **MU 106/2011**
(22) Anmeldetag: 2011 02 09

(73) Inhaber: **VOLKSWAGEN AKTIENGESELLSCHAFT**,
38436 WOLFSBURG, BERLINER RING (DE)

(74) Vertreter
SONN & PARTNER, A-1010 WIEN, RIEMERGASSE 14
(51) (54) Klassen; Warenverzeichnis:
Kl. 26-06: **BELEUCHTUNG FÜR FAHRZEUGE**
(28) Anzahl der vorgelegten Musterabbildungen: 4
(55) Abbildung (färbig):



(Reg.Nr. 63892)

(11) Reg.Nr. **63893** (21) Aktenz.: **MU 107/2011**
(22) Anmeldetag: 2011 02 09

(73) Inhaber: **VOLKSWAGEN AKTIENGESELLSCHAFT**,
38436 WOLFSBURG, BERLINER RING (DE)
(74) Vertreter
SONN & PARTNER, A-1010 WIEN, RIEMERGASSE 14
(51) (54) Klassen; Warenverzeichnis:
Kl. 26-06: **BELEUCHTUNG FÜR FAHRZEUGE**
(28) Anzahl der vorgelegten Musterabbildungen: 1
(55) Abbildung (färbig):

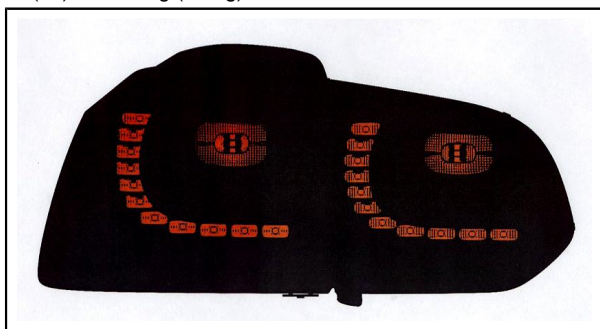

(Reg.Nr. 63893)

(11) Reg.Nr. **63894** (21) Aktenz.: **MU 108/2011**
(22) Anmeldetag: 2011 02 09

(73) Inhaber: **VOLKSWAGEN AKTIENGESELLSCHAFT**,
38436 WOLFSBURG, BERLINER RING (DE)
(74) Vertreter
SONN & PARTNER, A-1010 WIEN, RIEMERGASSE 14
(51) (54) Klassen; Warenverzeichnis:
Kl. 26-06: **BELEUCHTUNG FÜR FAHRZEUGE**
(28) Anzahl der vorgelegten Musterabbildungen: 1
(55) Abbildung (färbig):

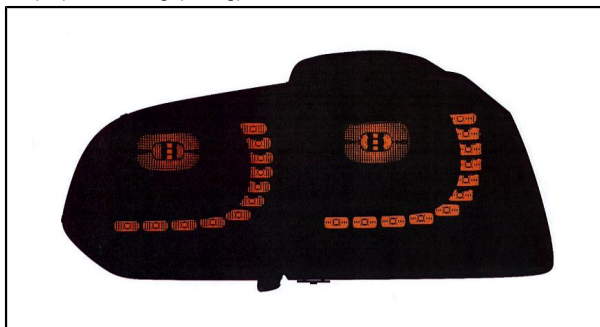

(Reg.Nr. 63894)

(11) Reg.Nr. **63895** (21) Aktenz.: **MU 109/2011**
(22) Anmeldetag: 2011 02 09

(73) Inhaber: **VOLKSWAGEN AKTIENGESELLSCHAFT**,
38436 WOLFSBURG, BERLINER RING (DE)
(74) Vertreter
SONN & PARTNER, A-1010 WIEN, RIEMERGASSE 14
(51) (54) Klassen; Warenverzeichnis:
Kl. 26-06: **BELEUCHTUNG FÜR FAHRZEUGE**
(28) Anzahl der vorgelegten Musterabbildungen: 4
(55) Abbildung (färbig):



(Reg.Nr. 63895)

(11) Reg.Nr. **63896** (21) Aktenz.: **MU 110/2011**
(22) Anmeldetag: 2011 02 09

(73) Inhaber: **VOLKSWAGEN AKTIENGESELLSCHAFT**,
38436 WOLFSBURG, BERLINER RING (DE)
(74) Vertreter
SONN & PARTNER, A-1010 WIEN, RIEMERGASSE 14
(51) (54) Klassen; Warenverzeichnis:
Kl. 26-06: **BELEUCHTUNG FÜR FAHRZEUGE**
(28) Anzahl der vorgelegten Musterabbildungen: 4
(55) Abbildung (färbig):



(Reg.Nr. 63896)

(11) Reg.Nr. **63897** (21) Aktenz.: **MU 111/2011**
(22) Anmeldetag: 2011 02 09

(73) Inhaber: **VOLKSWAGEN AKTIENGESELLSCHAFT**,
38436 WOLFSBURG, BERLINER RING (DE)
(74) Vertreter
SONN & PARTNER, A-1010 WIEN, RIEMERGASSE 14
(51) (54) Klassen; Warenverzeichnis:
Kl. 26-06: **BELEUCHTUNG FÜR FAHRZEUGE**
(28) Anzahl der vorgelegten Musterabbildungen: 1
(55) Abbildung (färbig):

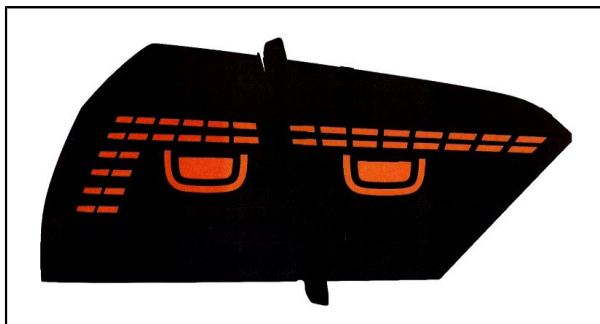

(Reg.Nr. 63897)

(11) Reg.Nr. **63898** (21) Aktenz.: **MU 112/2011**
(22) Anmeldetag: 2011 02 09
(73) Inhaber: **VOLKSWAGEN AKTIENGESELLSCHAFT**,
38436 WOLFSBURG, BERLINER RING (DE)
(74) Vertreter
SONN & PARTNER, A-1010 WIEN, RIEMERGASSE 14
(51) (54) Klassen; Warenverzeichnis:
Kl. 26-06: **BELEUCHTUNG FÜR FAHRZEUGE**
(28) Anzahl der vorgelegten Musterabbildungen: 1
(55) Abbildung (färbig):



(Reg.Nr. 63898)

(11) Reg.Nr. **63899** (21) Aktenz.: **MU 113/2011**
(22) Anmeldetag: 2011 02 09
(73) Inhaber: **VOLKSWAGEN AKTIENGESELLSCHAFT**,
38436 WOLFSBURG, BERLINER RING (DE)
(74) Vertreter
SONN & PARTNER, A-1010 WIEN, RIEMERGASSE 14
(51) (54) Klassen; Warenverzeichnis:
Kl. 26-06: **BELEUCHTUNG FÜR FAHRZEUGE**
(28) Anzahl der vorgelegten Musterabbildungen: 4
(55) Abbildung (schwarzweiß):



(Reg.Nr. 63899)

(11) Reg.Nr. **63900** (21) Aktenz.: **MU 114/2011**
(22) Anmeldetag: 2011 02 09
(73) Inhaber: **VOLKSWAGEN AKTIENGESELLSCHAFT**,
38436 WOLFSBURG, BERLINER RING (DE)
(74) Vertreter

SONN & PARTNER, A-1010 WIEN, RIEMERGASSE 14
(51) (54) Klassen; Warenverzeichnis:
Kl. 26-06: **BELEUCHTUNG FÜR FAHRZEUGE**
(28) Anzahl der vorgelegten Musterabbildungen: 4
(55) Abbildung (schwarzweiß):



(Reg.Nr. 63900)

(11) Reg.Nr. **63901** (21) Aktenz.: **MU 115/2011**
(22) Anmeldetag: 2011 02 09
(73) Inhaber: **VOLKSWAGEN AKTIENGESELLSCHAFT**,
38436 WOLFSBURG, BERLINER RING (DE)
(74) Vertreter
SONN & PARTNER, A-1010 WIEN, RIEMERGASSE 14
(51) (54) Klassen; Warenverzeichnis:
Kl. 26-06: **BELEUCHTUNG FÜR FAHRZEUGE**
(28) Anzahl der vorgelegten Musterabbildungen: 1
(55) Abbildung (schwarzweiß):

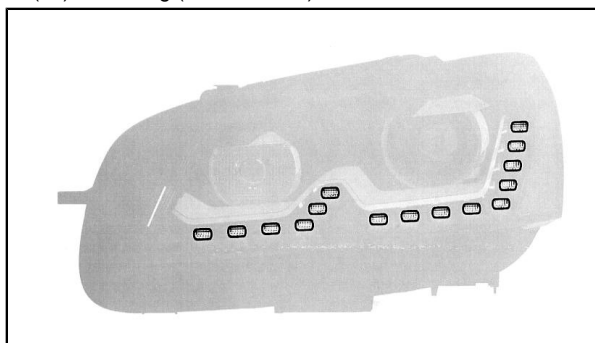

(Reg.Nr. 63901)

(11) Reg.Nr. **63902** (21) Aktenz.: **MU 116/2011**
(22) Anmeldetag: 2011 02 09
(73) Inhaber: **VOLKSWAGEN AKTIENGESELLSCHAFT**,
38436 WOLFSBURG, BERLINER RING (DE)
(74) Vertreter
SONN & PARTNER, A-1010 WIEN, RIEMERGASSE 14
(51) (54) Klassen; Warenverzeichnis:
Kl. 26-06: **BELEUCHTUNG FÜR FAHRZEUGE**
(28) Anzahl der vorgelegten Musterabbildungen: 1
(55) Abbildung (schwarzweiß):

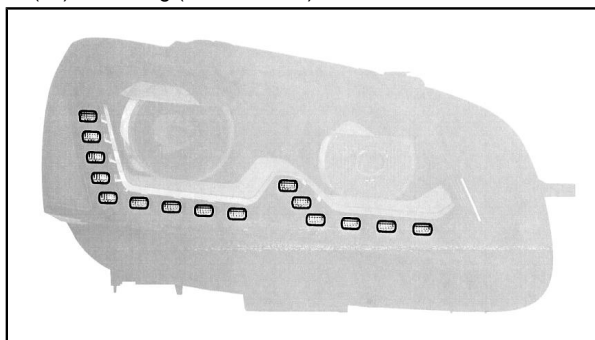

(Reg.Nr. 63902)

(11) Reg.Nr. **63903** (21) Aktenz.: **MU 117/2011**
(22) Anmeldetag: 2011 02 09
(73) Inhaber: **VOLKSWAGEN AKTIENGESELLSCHAFT**,
38436 WOLFSBURG, BERLINER RING (DE)
(74) Vertreter
SONN & PARTNER, A-1010 WIEN, RIEMERGASSE 14
(51) (54) Klassen; Warenverzeichnis:
Kl. 26-06: **BELEUCHTUNG FÜR FAHRZEUGE**
(28) Anzahl der vorgelegten Musterabbildungen: 4
(55) Abbildung (färbig):

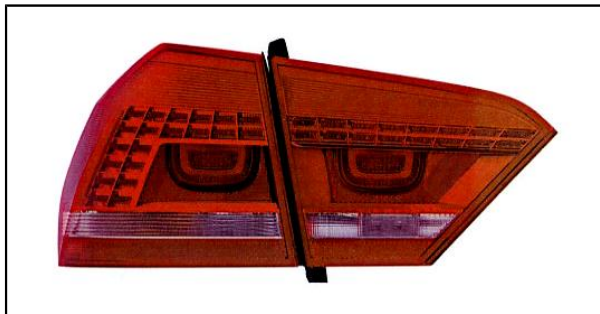

(Reg.Nr. 63903)

(11) Reg.Nr. **63904** (21) Aktenz.: **MU 118/2011**
(22) Anmeldetag: 2011 02 09
(73) Inhaber: **VOLKSWAGEN AKTIENGESELLSCHAFT**,
38436 WOLFSBURG, BERLINER RING (DE)
(74) Vertreter
SONN & PARTNER, A-1010 WIEN, RIEMERGASSE 14
(51) (54) Klassen; Warenverzeichnis:
Kl. 26-06: **BELEUCHTUNG FÜR FAHRZEUGE**
(28) Anzahl der vorgelegten Musterabbildungen: 4
(55) Abbildung (färbig):



(Reg.Nr. 63904)

(11) Reg.Nr. **63905** (21) Aktenz.: **MU 119/2011**
(22) Anmeldetag: 2011 02 09
(73) Inhaber: **VOLKSWAGEN AKTIENGESELLSCHAFT**,
38436 WOLFSBURG, BERLINER RING (DE)
(74) Vertreter
SONN & PARTNER, A-1010 WIEN, RIEMERGASSE 14
(51) (54) Klassen; Warenverzeichnis:
Kl. 26-06: **BELEUCHTUNG FÜR FAHRZEUGE**
(28) Anzahl der vorgelegten Musterabbildungen: 4
(55) Abbildung (färbig):

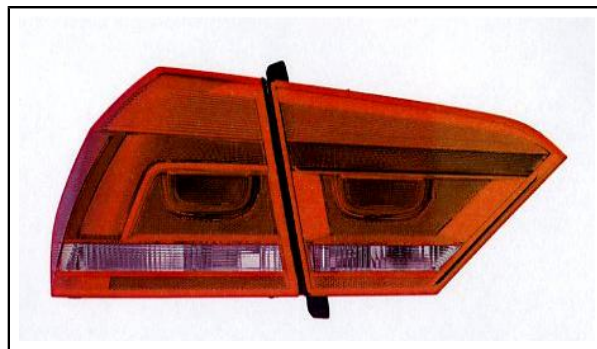

(Reg.Nr. 63905)

(11) Reg.Nr. **63906** (21) Aktenz.: **MU 120/2011**
(22) Anmeldetag: 2011 02 09
(73) Inhaber: **VOLKSWAGEN AKTIENGESELLSCHAFT**,
38436 WOLFSBURG, BERLINER RING (DE)
(74) Vertreter
SONN & PARTNER, A-1010 WIEN, RIEMERGASSE 14
(51) (54) Klassen; Warenverzeichnis:
Kl. 26-06: **BELEUCHTUNG FÜR FAHRZEUGE**
(28) Anzahl der vorgelegten Musterabbildungen: 4
(55) Abbildung (färbig):

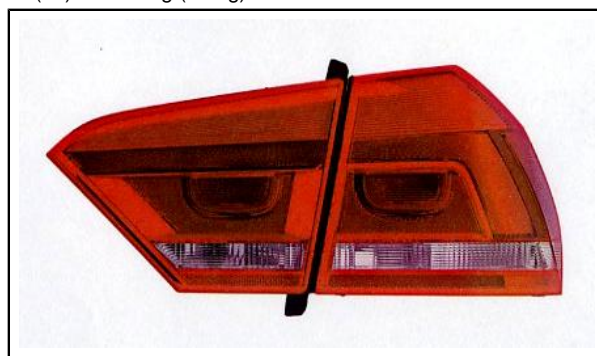

(Reg.Nr. 63906)

(11) Reg.Nr. **63907** (21) Aktenz.: **MU 121/2011**
(22) Anmeldetag: 2011 02 09
(73) Inhaber: **VOLKSWAGEN AKTIENGESELLSCHAFT**,
38436 WOLFSBURG, BERLINER RING (DE)
(74) Vertreter
SONN & PARTNER, A-1010 WIEN, RIEMERGASSE 14
(51) (54) Klassen; Warenverzeichnis:
Kl. 26-06: **BELEUCHTUNG FÜR FAHRZEUGE**
(28) Anzahl der vorgelegten Musterabbildungen: 4
(55) Abbildung (schwarzweiß):

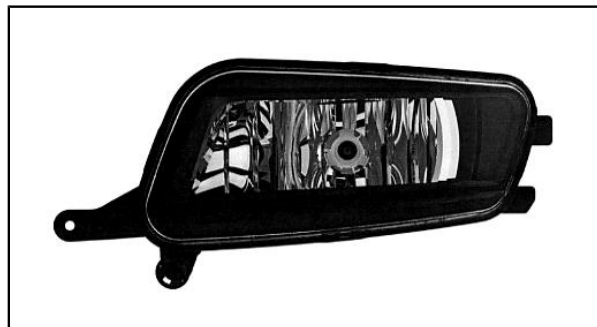

(Reg.Nr. 63907)

(11) Reg.Nr. **63908** (21) Aktenz.: **MU 122/2011**
(22) Anmeldetag: 2011 02 09
(73) Inhaber: **VOLKSWAGEN AKTIENGESELLSCHAFT**,
38436 WOLFSBURG, BERLINER RING (DE)

(74) Vertreter
SONN & PARTNER, A-1010 WIEN, RIEMERGASSE 14
(51) (54) Klassen; Warenverzeichnis:
Kl. 26-06: **BELEUCHTUNG FÜR FAHRZEUGE**
(28) Anzahl der vorgelegten Musterabbildungen: 4
(55) Abbildung (schwarzweiß):



(Reg.Nr. 63908)

(11) Reg.Nr. **63909** (21) Aktenz.: **MU 123/2011**
(22) Anmeldetag: 2011 02 09
(73) Inhaber: **VOLKSWAGEN AKTIENGESELLSCHAFT**,
38436 WOLFSBURG, BERLINER RING (DE)
(74) Vertreter
SONN & PARTNER, A-1010 WIEN, RIEMERGASSE 14
(51) (54) Klassen; Warenverzeichnis:
Kl. 26-06: **BELEUCHTUNG FÜR FAHRZEUGE**
(28) Anzahl der vorgelegten Musterabbildungen: 4
(55) Abbildung (färbig):

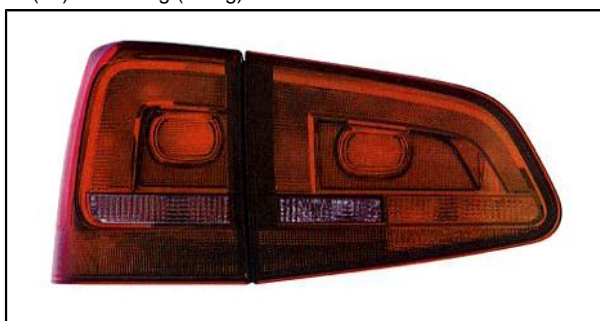

(Reg.Nr. 63909)

(11) Reg.Nr. **63910** (21) Aktenz.: **MU 124/2011**
(22) Anmeldetag: 2011 02 09
(73) Inhaber: **VOLKSWAGEN AKTIENGESELLSCHAFT**,
38436 WOLFSBURG, BERLINER RING (DE)
(74) Vertreter
SONN & PARTNER, A-1010 WIEN, RIEMERGASSE 14
(51) (54) Klassen; Warenverzeichnis:
Kl. 26-06: **BELEUCHTUNG FÜR FAHRZEUGE**
(28) Anzahl der vorgelegten Musterabbildungen: 4
(55) Abbildung (färbig):

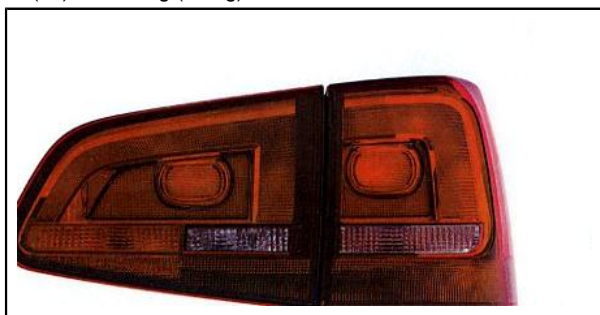

(Reg.Nr. 63910)

(11) Reg.Nr. **63911** (21) Aktenz.: **MU 125/2011**

(22) Anmeldetag: 2011 02 09
(73) Inhaber: **VOLKSWAGEN AKTIENGESELLSCHAFT**,
38436 WOLFSBURG, BERLINER RING (DE)
(74) Vertreter
SONN & PARTNER, A-1010 WIEN, RIEMERGASSE 14
(51) (54) Klassen; Warenverzeichnis:
Kl. 26-06: **BELEUCHTUNG FÜR FAHRZEUGE**
(28) Anzahl der vorgelegten Musterabbildungen: 1
(55) Abbildung (schwarzweiß):

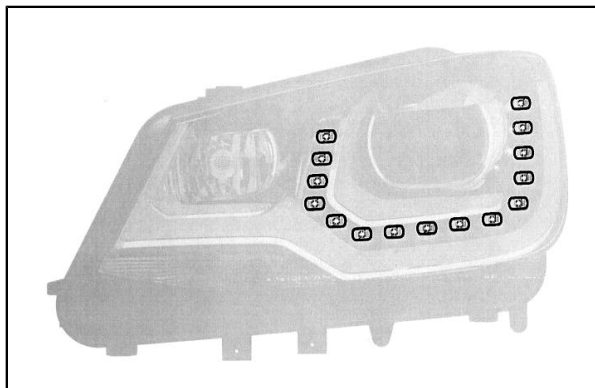

(Reg.Nr. 63911)

(11) Reg.Nr. **63912** (21) Aktenz.: **MU 126/2011**
(22) Anmeldetag: 2011 02 09
(73) Inhaber: **VOLKSWAGEN AKTIENGESELLSCHAFT**,
38436 WOLFSBURG, BERLINER RING (DE)
(74) Vertreter
SONN & PARTNER, A-1010 WIEN, RIEMERGASSE 14
(51) (54) Klassen; Warenverzeichnis:
Kl. 26-06: **BELEUCHTUNG FÜR FAHRZEUGE**
(28) Anzahl der vorgelegten Musterabbildungen: 1
(55) Abbildung (schwarzweiß):

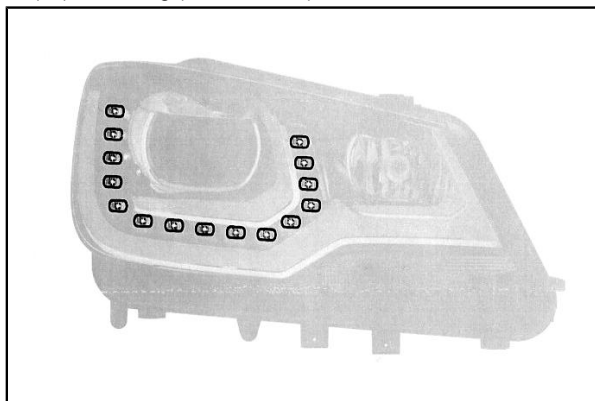

(Reg.Nr. 63912)

(11) Reg.Nr. **63913** (21) Aktenz.: **MU 127/2011**
(22) Anmeldetag: 2011 02 09
(73) Inhaber: **VOLKSWAGEN AKTIENGESELLSCHAFT**,
38436 WOLFSBURG, BERLINER RING (DE)
(74) Vertreter
SONN & PARTNER, A-1010 WIEN, RIEMERGASSE 14
(51) (54) Klassen; Warenverzeichnis:
Kl. 26-06: **BELEUCHTUNG FÜR FAHRZEUGE**
(28) Anzahl der vorgelegten Musterabbildungen: 4
(55) Abbildung (schwarzweiß):

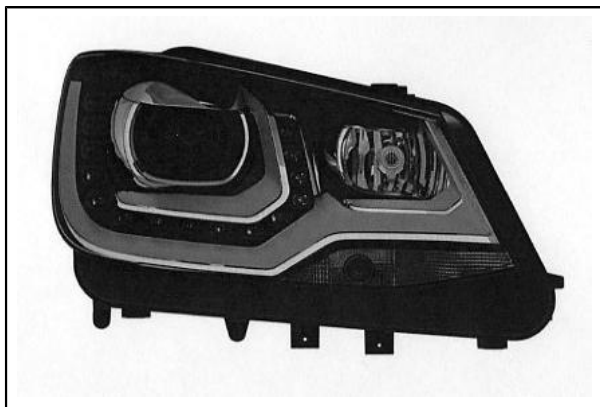

(Reg.Nr. 63913)

(11) Reg.Nr. **63914** (21) Aktenz.: **MU 128/2011**
(22) Anmeldetag: 2011 02 09
(73) Inhaber: **VOLKSWAGEN AKTIENGESELLSCHAFT**,
38436 WOLFSBURG, BERLINER RING (DE)
(74) Vertreter
SONN & PARTNER, A-1010 WIEN, RIEMERGASSE 14
(51) (54) Klassen; Warenverzeichnis:
Kl. 26-06: **BELEUCHTUNG FÜR FAHRZEUGE**
(28) Anzahl der vorgelegten Musterabbildungen: 4
(55) Abbildung (schwarzweiß):

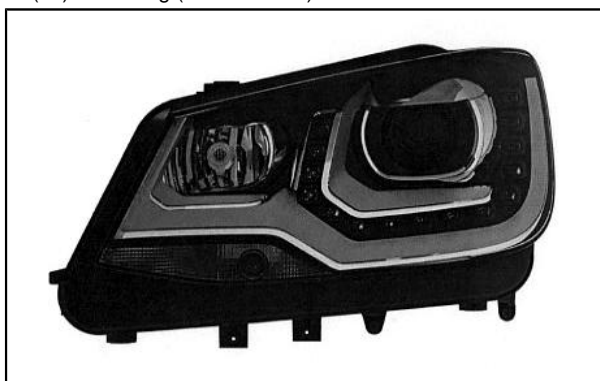

(Reg.Nr. 63914)

(11) Reg.Nr. **63915** (21) Aktenz.: **MU 129/2011**
(22) Anmeldetag: 2011 02 09
(73) Inhaber: **VOLKSWAGEN AKTIENGESELLSCHAFT**,
38436 WOLFSBURG, BERLINER RING (DE)
(74) Vertreter
SONN & PARTNER, A-1010 WIEN, RIEMERGASSE 14
(51) (54) Klassen; Warenverzeichnis:
Kl. 26-06: **BELEUCHTUNG FÜR FAHRZEUGE**
(28) Anzahl der vorgelegten Musterabbildungen: 4
(55) Abbildung (schwarzweiß):

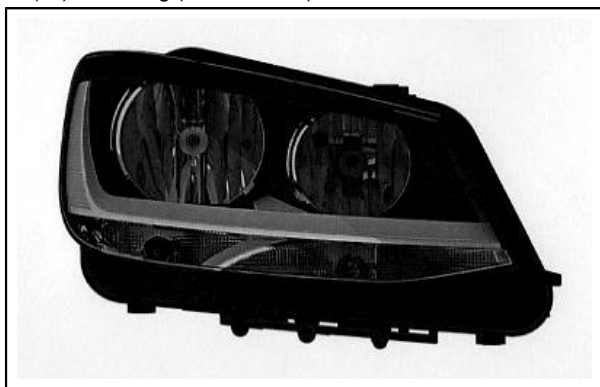

(Reg.Nr. 63915)

(11) Reg.Nr. **63916** (21) Aktenz.: **MU 130/2011**
(22) Anmeldetag: 2011 02 09
(73) Inhaber: **VOLKSWAGEN AKTIENGESELLSCHAFT**,
38436 WOLFSBURG, BERLINER RING (DE)
(74) Vertreter
SONN & PARTNER, A-1010 WIEN, RIEMERGASSE 14
(51) (54) Klassen; Warenverzeichnis:
Kl. 26-06: **BELEUCHTUNG FÜR FAHRZEUGE**
(28) Anzahl der vorgelegten Musterabbildungen: 4
(55) Abbildung (schwarzweiß):

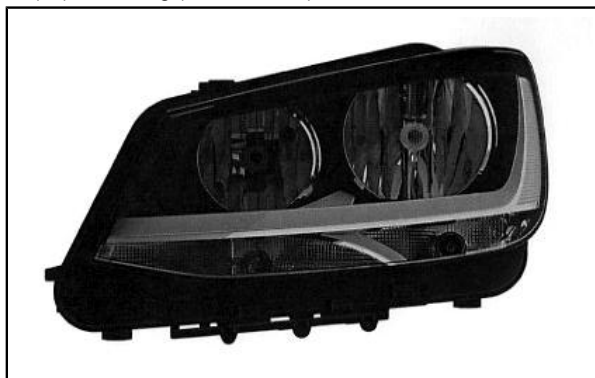

(Reg.Nr. 63916)

(11) Reg.Nr. **63917** (21) Aktenz.: **MU 184/2011**
(22) Anmeldetag: 2011 02 17
(73) Inhaber: **WITTNER MARGIT**, 1030 WIEN,
HAINBURGERSTRASSE 57/2/9 (AT)
(51) (54) Klassen; Warenverzeichnis:
Kl. 02-03: **HAUBE MIT ANGESTRICKTEN SCHAL**
(57) Beschreibung vorgelegt
(28) Anzahl der vorgelegten Musterabbildungen: 2
(55) Abbildung (färbig):



(Reg.Nr. 63917)

(11) Reg.Nr. **63918** (21) Aktenz.: **MU 242/2011**
(22) Anmeldetag: 2011 04 04
(73) Inhaber: **VAN DER MEULEN EDWIN**,
5301 EUGENDORF, AUFELD 44 (AT)
(72) Schöpfer
VAN DER MEULEN EDWIN, 5301 EUGENDORF, AUFELD 44
(AT)
(51) (54) Klassen; Warenverzeichnis:
Kl. 25-02: **BRANDSCHUTZVERKLEIDUNG**
(57) Beschreibung vorgelegt
(28) Anzahl der vorgelegten Musterabbildungen: 1
(55) Abbildung (färbig):



(Reg.Nr. 63918)

- (11) Reg.Nr. **63919** (21) Aktenz.: **MU 276/2011**
(22) Anmeldetag: 2011 04 12
(30) Priorität: 2011-04-24 WO DM/075 408
(73) Inhaber: **VOLKSWAGEN AKTIENGESELLSCHAFT**,
38436 WOLFSBURG, BERLINER RING (DE)
(74) Vertreter
SONN & PARTNER, PATENTANWÄLTE, A-1010 WIEN,
RIEMERGASSE 14
(51) (54) Klassen; Warenverzeichnis:
Kl. 26-06: **SCHEINWERFER FÜR FAHRZEUGE**
(28) Anzahl der vorgelegten Musterabbildungen: 3
(55) Abbildung (schwarzweiß):



(Reg.Nr. 63919)

- (11) Reg.Nr. **63920** (21) Aktenz.: **MU 277/2011**
(22) Anmeldetag: 2011 04 12
(30) Priorität: 2011-04-24 WO DM/075 408
(73) Inhaber: **VOLKSWAGEN AKTIENGESELLSCHAFT**,
38436 WOLFSBURG, BERLINER RING (DE)
(74) Vertreter
SONN & PARTNER, PATENTANWÄLTE, A-1010 WIEN,
RIEMERGASSE 14
(51) (54) Klassen; Warenverzeichnis:
Kl. 26-06: **SCHEINWERFER FÜR FAHRZEUGE**
(28) Anzahl der vorgelegten Musterabbildungen: 3
(55) Abbildung (schwarzweiß):



(Reg.Nr. 63920)

- (11) Reg.Nr. **63921** (21) Aktenz.: **MU 278/2011**
(22) Anmeldetag: 2011 04 12
(30) Priorität: 2011-04-24 WO DM/075 409
(73) Inhaber: **VOLKSWAGEN AKTIENGESELLSCHAFT**,
38436 WOLFSBURG, BERLINER RING (DE)
(74) Vertreter
SONN & PARTNER, PATENTANWÄLTE, A-1010 WIEN,
RIEMERGASSE 14
(51) (54) Klassen; Warenverzeichnis:
Kl. 26-06: **SCHEINWERFER FÜR FAHRZEUGE**
(28) Anzahl der vorgelegten Musterabbildungen: 4
(55) Abbildung (schwarzweiß):



(Reg.Nr. 63921)

- (11) Reg.Nr. **63922** (21) Aktenz.: **MU 279/2011**
(22) Anmeldetag: 2011 04 12
(30) Priorität: 2011-04-24 WO DM/075 409
(73) Inhaber: **VOLKSWAGEN AKTIENGESELLSCHAFT**,
38436 WOLFSBURG, BERLINER RING (DE)
(74) Vertreter
SONN & PARTNER, PATENTANWÄLTE, A-1010 WIEN,
RIEMERGASSE 14
(51) (54) Klassen; Warenverzeichnis:
Kl. 26-06: **SCHEINWERFER FÜR FAHRZEUGE**
(28) Anzahl der vorgelegten Musterabbildungen: 4
(55) Abbildung (schwarzweiß):

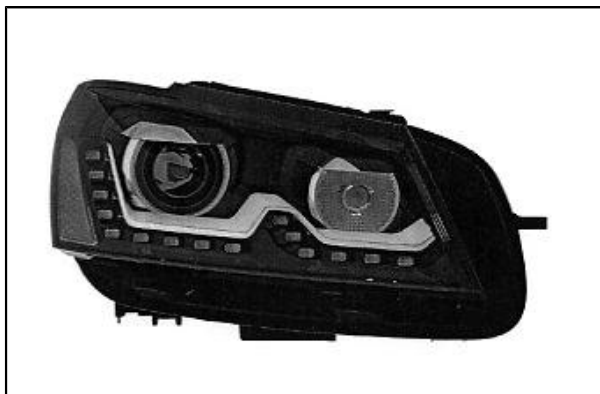

(Reg.Nr. 63922)

(11) Reg.Nr. **63923** (21) Aktenz.: **MU 283/2011**
(22) Anmeldetag: 2011 04 14
(73) Inhaber: **VIRTEGO GMBH**, 1010 WIEN, KANTGASSE 3 (AT)

(51) (54) Klassen; Warenverzeichnis:
Kl. 02-99: **UNTERARMSTRUMPF**
Kl. 11-05: **FAN-ARTIKEL**
(57) Beschreibung vorgelegt
(28) Anzahl der vorgelegten Musterabbildungen: 1
(55) Abbildung (färbig):

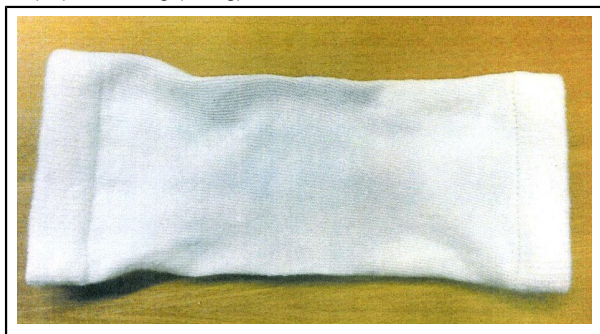

(Reg.Nr. 63923)

(11) Reg.Nr. **63924** (21) Aktenz.: **MU 292/2011**
(22) Anmeldetag: 2011 04 27
(73) Inhaber: **VOLKSWAGEN AKTIENGESELLSCHAFT**, 38436 WOLFSBURG, (DE)

(74) Vertreter
SONN & PARTNER, PATENTANWÄLTE, A-1010 WIEN, RIEMERGASSE 14
(51) (54) Klassen; Warenverzeichnis:
Kl. 26-06: **NEBELSCHEINWERFER FÜR FAHRZEUGE**
(28) Anzahl der vorgelegten Musterabbildungen: 3
(55) Abbildung (schwarzweiß):



(Reg.Nr. 63924)

(11) Reg.Nr. **63925** (21) Aktenz.: **MU 293/2011**
(22) Anmeldetag: 2011 04 27
(73) Inhaber: **VOLKSWAGEN AKTIENGESELLSCHAFT**, 38436 WOLFSBURG, (DE)

(74) Vertreter
SONN & PARTNER, PATENTANWÄLTE, A-1010 WIEN, RIEMERGASSE 14
(51) (54) Klassen; Warenverzeichnis:
Kl. 26-06: **NEBELSCHEINWERFER FÜR FAHRZEUGE**
(28) Anzahl der vorgelegten Musterabbildungen: 3
(55) Abbildung (schwarzweiß):



(Reg.Nr. 63925)

(11) Reg.Nr. **63926** (21) Aktenz.: **MU 294/2011**
(22) Anmeldetag: 2011 04 27
(73) Inhaber: **VOLKSWAGEN AKTIENGESELLSCHAFT**, 38436 WOLFSBURG, (DE)

(74) Vertreter
SONN & PARTNER, PATENTANWÄLTE, A-1010 WIEN, RIEMERGASSE 14
(51) (54) Klassen; Warenverzeichnis:
Kl. 26-06: **SCHEINWERFER FÜR FAHRZEUGE**
(28) Anzahl der vorgelegten Musterabbildungen: 3
(55) Abbildung (schwarzweiß):

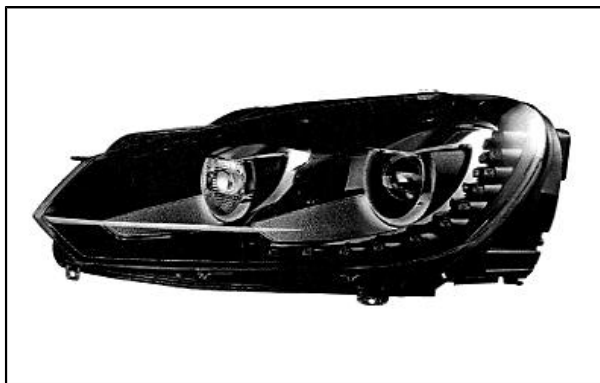

(Reg.Nr. 63926)

(11) Reg.Nr. **63927** (21) Aktenz.: **MU 295/2011**

(22) Anmeldetag: 2011 04 27

(73) Inhaber: **VOLKSWAGEN AKTIENGESELLSCHAFT**,
38436 WOLFSBURG, (DE)

(74) Vertreter

SONN & PARTNER, PATENTANWÄLTE, A-1010 WIEN,
RIEMERGASSE 14

(51) (54) Klassen; Warenverzeichnis:

Kl. 26-06: **SCHEINWERFER FÜR FAHRZEUGE**

(28) Anzahl der vorgelegten Musterabbildungen: 3

(55) Abbildung (schwarzweiß):



(Reg.Nr. 63927)

(11) Reg.Nr. **63928** (21) Aktenz.: **MU 317/2011**

(22) Anmeldetag: 2011 05 05

(73) Inhaber: **WALDQUELLE KOBERSDORF GES.M.B.H.**,
7332 KOBERSDORF, AUWIESE 1 (AT)

(74) Vertreter

FOCKE ERIK MAG. RECHTSANWALT, 1030 WIEN,
LANDSTRÄßER HAUPTSTRAßE 34

(51) (54) Klassen; Warenverzeichnis:

Kl. 09-07: **FLASCHENVERSCHLUSS**

(28) Anzahl der vorgelegten Musterabbildungen: 4

(55) Abbildung (schwarzweiß):



(Reg.Nr. 63928)

(11) Reg.Nr. **63929** (21) Aktenz.: **MU 497/2011**

(22) Anmeldetag: 2011 08 01

(73) Inhaber: **HANEL ERWIN**, 6260 BRUCK AM
ZILLER/TIROL, HAUS 42D (AT)

(72) Schöpfer

HANEL ERWIN, 6260 BRUCK AM ZILLER, HAUS 42D (AT)

(51) (54) Klassen; Warenverzeichnis:

Kl. 02-02: **HOSE, KNIEBUNDHOSE**

(57) Beschreibung vorgelegt

(28) Anzahl der vorgelegten Musterabbildungen: 1

(55) Abbildung (färbig):



(Reg.Nr. 63929)

(11) Reg.Nr. **63930** (21) Aktenz.: **MU 524/2011**

(22) Anmeldetag: 2011 08 23

(73) Inhaber: **HANEL ERWIN**, 6260 BRUCK AM
ZILLER/TIROL, HAUS 42D (AT)

(72) Schöpfer

HANEL ERWIN, 6260 BRUCK AM ZILLER, HAUS 42D (AT)

(51) (54) Klassen; Warenverzeichnis:

Kl. 02-02: **BERMUDA**

(57) Beschreibung vorgelegt

(28) Anzahl der vorgelegten Musterabbildungen: 4

(55) Abbildung (färbig):



(Reg.Nr. 63930)



(Reg.Nr. 63932)

(11) Reg.Nr. **63931** (21) Aktenz.: **MU 525/2011**
(22) Anmeldetag: 2011 08 23
(73) Inhaber: **HANEL ERWIN**, 6260 BRUCK AM
ZILLER/TIROL, HAUS 42D (AT)
(72) Schöpfer
HANEL ERWIN, 6260 BRUCK AM ZILLER, HAUS 42D (AT)
(51) (54) Klassen; Warenverzeichnis:
KI. 02-02: **SHORT**
(57) Beschreibung vorgelegt
(28) Anzahl der vorgelegten Musterabbildungen: 4
(55) Abbildung (färbig):



(Reg.Nr. 63931)

(11) Reg.Nr. **63932** (21) Aktenz.: **MU 526/2011**
(22) Anmeldetag: 2011 08 23
(73) Inhaber: **HANEL ERWIN**, 6260 BRUCK AM
ZILLER/TIROL, HAUS 42D (AT)
(72) Schöpfer
HANEL ERWIN, 6260 BRUCK AM ZILLER, HAUS 42D (AT)
(51) (54) Klassen; Warenverzeichnis:
KI. 02-02: **JEAN**
(57) Beschreibung vorgelegt
(28) Anzahl der vorgelegten Musterabbildungen: 2
(55) Abbildung (färbig):

(11) Reg.Nr. **63933** (21) Aktenz.: **MU 500/2011**
(22) Anmeldetag: 2011 08 03
(73) Inhaber: **NEUWIRTH BERNHARD**, 1190 WIEN,
WÜRTHGASSE 11/2 (AT)
(72) Schöpfer
NEUWIRTH BERNHARD, 1190 WIEN, WÜRTHGASSE 11/2
(AT)
(51) (54) Klassen; Warenverzeichnis:
KI. 10-04: **TACHO**
KI. 21-02: **TACHO FÜR WINTERSPORTARTIKEL**
(57) Beschreibung vorgelegt
(28) Anzahl der vorgelegten Musterabbildungen: 3
(55) Abbildung (schwarzweiß):



(Reg.Nr. 63933)

(11) Reg.Nr. **63934** (21) Aktenz.: **MU 504/2011**
(22) Anmeldetag: 2011 08 11
(30) Priorität: 2011-07-18 DE 40 2011 003 622.3
(73) Inhaber: **CZEPL SANDRA**, D-82 194 GRÖBENZELL,
FRIEDENSTRASSE 15 (DE)
KLEINER ANDREAS, 6675 TANNHEIM, UNTERHÖFEN 11
(AT)
(74) Vertreter
ZUSTELLBEVOLLMÄCHTIGTER: **KLEINER ANDREAS**,
6675 TANNHEIM, UNTERHÖFEN 11
(51) (54) Klassen; Warenverzeichnis:
KI. 06-09: **SITZKISSEN**
(57) Beschreibung vorgelegt
(28) Anzahl der vorgelegten Musterabbildungen: 1

(55) Abbildung (schwarzweiß):

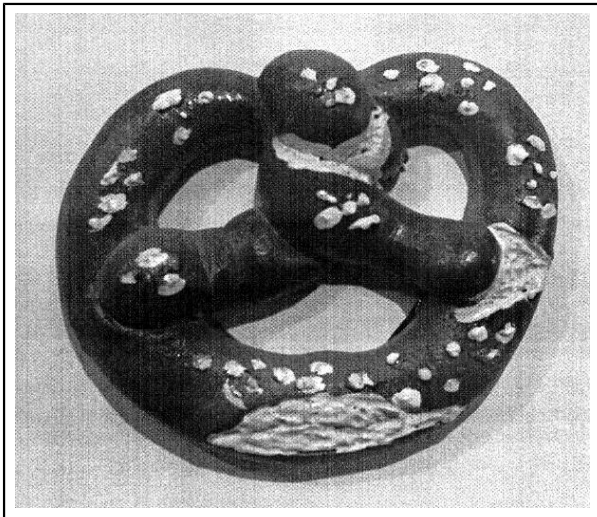

(Reg.Nr. 63934)



(Reg.Nr. 63936)

(11) Reg.Nr. **63935** (21) Aktenz.: **MU 522/2010**

(22) Anmeldetag: 2010 08 11

(73) Inhaber: **WIRTSCHAFTSKAMMER KÄRNTEN
FACHGRUPPE GASTRONOMIE, A-9021 KLAGENFURT,
EUROPAPLATZ 1 (AT)**

(51) (54) Klassen; Warenverzeichnis:

Kl. 19-08: **DRUCKSACHE**

Kl. 20-03: **SCHILD**

(28) Anzahl der vorgelegten Musterabbildungen: 1

(55) Abbildung (färbig):



(Reg.Nr. 63935)

(11) Reg.Nr. **63937** (21) Aktenz.: **MU 530/2011**

(22) Anmeldetag: 2011 08 29

(73) Inhaber: **KRANEWITTER SLAVICA, 1060 WIEN,
MILLERGASSE 23/10 (AT)**

(72) Schöpfer

**WAHLER FRANZ SCHIEFER HELMUT STUMMER
CHRISTIAN SAM ARCH. KRANEWITTER SLAVICA,
1060 WIEN, MILLERGASSE 23/10 (AT)**

(51) (54) Klassen; Warenverzeichnis:

Kl. 03-01: **TASCHE, SCHALTASCHE, SCHAL UND TASCHE,
HANDTASCHE**

(28) Anzahl der vorgelegten Musterabbildungen: 4

(55) Abbildung (färbig):

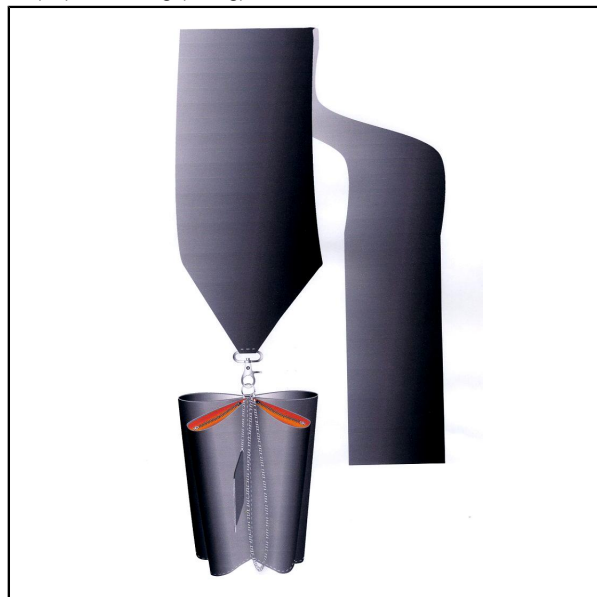

(Reg.Nr. 63937)

(11) Reg.Nr. **63936** (21) Aktenz.: **MU 528/2011**

(22) Anmeldetag: 2011 08 26

(73) Inhaber: **ULREICH GMBH & CO KG,
7423 PINKAFELD, HAUPTSTRAÙE 25 (AT)**

(51) (54) Klassen; Warenverzeichnis:

Kl. 01-01: **BACKWARE, BISKUIT, KONDITORWARE,
TEIGWARE, SCHOKOLADE, ZUCKERWARE, EIS,
WAFFELBECHER, SCHAUMKRÜGERL**

(57) Beschreibung vorgelegt

(28) Anzahl der vorgelegten Musterabbildungen: 1

(55) Abbildung (färbig):

(11) Reg.Nr. **63938** (21) Aktenz.: **MU 531/2011**

(22) Anmeldetag: 2011 08 29

(73) Inhaber: **KRANEWITTER SLAVICA, 1060 WIEN,
MILLERGASSE 23/10 (AT)**

(72) Schöpfer

**KRANEWITTER SLAVICA, 1060 WIEN, MILLERGASSE 23/10
(AT)**

(51) (54) Klassen; Warenverzeichnis:

Kl. 03-01: **HANDTASCHE, SCHALTASCHE, SCHAL UND HANDTASCHE**

(57) Beschreibung vorgelegt
(28) Anzahl der vorgelegten Musterabbildungen: 2
(55) Abbildung (schwarzweiß):



(Reg.Nr. 63938)

(11) Reg.Nr. **63939** (21) Aktenz.: **MU 532/2011**

(22) Anmeldetag: 2011 08 29
(73) Inhaber: **KRANEWITTER SLAVICA**, 1060 WIEN, MILLERGASSE 23/10 (AT)
(72) Schöpfer
KRANEWITTER SLAVICA, 1060 WIEN, MILLERGASSE 23/10 (AT)

(51) (54) Klassen; Warenverzeichnis:
Kl. 03-01: **HANDTASCHE, SCHALTASCHE, SCHAL UND HANDTASCHE**

(28) Anzahl der vorgelegten Musterabbildungen: 4
(55) Abbildung (schwarzweiß):

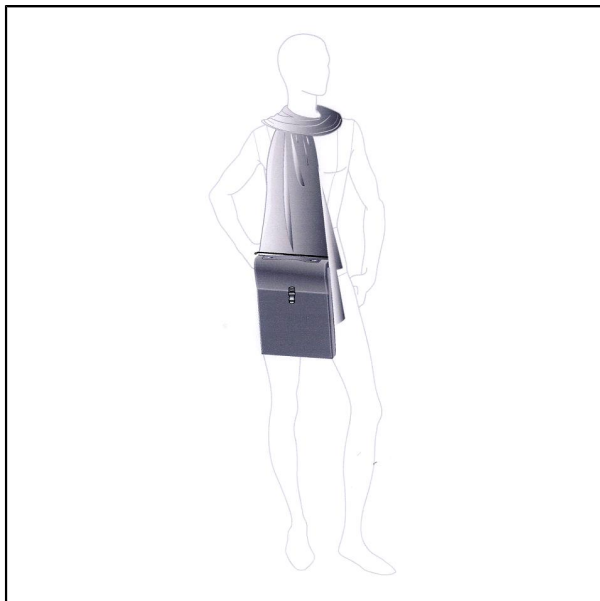

(Reg.Nr. 63939)

(11) Reg.Nr. **63940** (21) Aktenz.: **MU 571/2011**

(22) Anmeldetag: 2011 09 19
(73) Inhaber: **OE-TRONIC HANDELS GMBH**, 2402 MARIA ELLEND, LANDSTRASSE 16 (AT)

(72) Schöpfer
ÖSTERREICHER WILHELM, 2402 MARIA ELLEND, LANDSTRASSE 16 (AT)

(51) (54) Klassen; Warenverzeichnis:

Kl. 26-04: **LED-SPOT, KLEMMSPOT**

(57) Beschreibung vorgelegt
(28) Anzahl der vorgelegten Musterabbildungen: 5
(55) Abbildung (färbig):

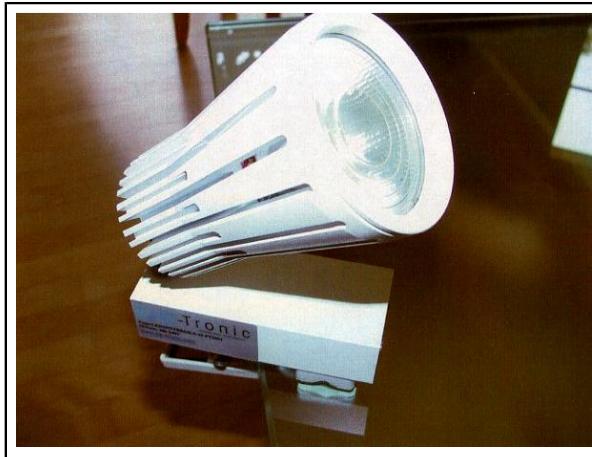

(Reg.Nr. 63940)

(11) Reg.Nr. **63941** (21) Aktenz.: **MU 572/2011**

(22) Anmeldetag: 2011 09 19
(73) Inhaber: **OE-TRONIC HANDELS GMBH**, 2402 MARIA ELLEND, LANDSTRASSE 16 (AT)

(72) Schöpfer
ÖSTERREICHER WILHELM, 2402 MARIA ELLEND, LANDSTRASSE 16 (AT)

(51) (54) Klassen; Warenverzeichnis:

Kl. 26-04: **LED-SPOT**

(57) Beschreibung vorgelegt
(28) Anzahl der vorgelegten Musterabbildungen: 2
(55) Abbildung (färbig):



(Reg.Nr. 63941)

(11) Reg.Nr. **63942** (21) Aktenz.: **MU 578/2011**

(22) Anmeldetag: 2011 09 26
(73) Inhaber: **BERGBAUER-SAUER BRIGITTE**, 1190 WIEN, HOFZEILE 3 (AT)

(72) Schöpfer
BERGBAUER-SAUER BRIGITTE, 1190 WIEN, HOFZEILE 3 (AT)

(51) (54) Klassen; Warenverzeichnis:

Kl. 01-01: **PUNSCHKRAPFEN IN HOLZKASSETTE**

(57) Beschreibung vorgelegt
(28) Anzahl der vorgelegten Musterabbildungen: 3
(55) Abbildung (färbig):

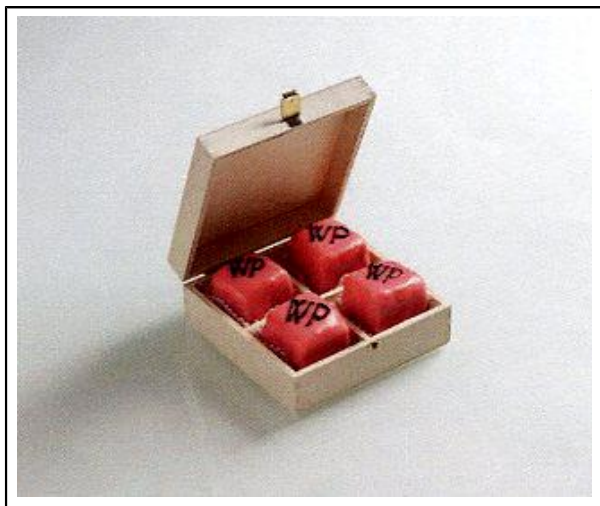

(Reg.Nr. 63942)

(11) Reg.Nr. **63943** (21) Aktenz.: **MU 579/2011**
(22) Anmeldetag: 2011 09 26
(73) Inhaber: **BERGBAUER-SAUER BRIGITTE**,
1190 WIEN, HOFZEILE 3 (AT)
(72) Schöpfer
BERGBAUER-SAUER BRIGITTE, 1190 WIEN, HOFZEILE 3
(AT)
(51) (54) Klassen; Warenverzeichnis:
Kl. 01-01: **PUNSCHKRAPFEN IN HOLZKASSETTE**
(57) Beschreibung vorgelegt
(28) Anzahl der vorgelegten Musterabbildungen: 1
(55) Abbildung (färbig):

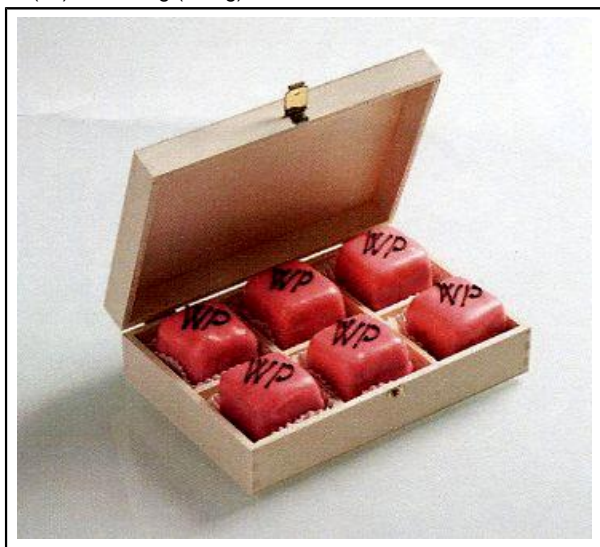

(Reg.Nr. 63943)

(11) Reg.Nr. **63944** (21) Aktenz.: **MU 646/2011**
(22) Anmeldetag: 2011 11 16
(73) Inhaber: **ATTROPA WELLNES GMBH**, 1220 WIEN,
LÖWENSTEINSTRASSE 58 (AT)
(72) Schöpfer
SCHABETSBERGER MATTEO, 1220 WIEN,
LÖWENSTEINSTRASSE 27 (AT)
(51) (54) Klassen; Warenverzeichnis:
Kl. 23-02: **INFRAROTKABINE, INFRAROTWÄRMEKABINE,**
INFRAROTWÄRMEKAMMER
Kl. 23-02: **SAUNA (OHNE INFRAROTKABINE BZW.**
-KABINE, - KAMMER)
(57) Beschreibung vorgelegt
(28) Anzahl der vorgelegten Musterabbildungen: 2
(55) Abbildung (färbig):



(Reg.Nr. 63944)

(11) Reg.Nr. **63945** (21) Aktenz.: **MU 713/2011**
(22) Anmeldetag: 2011 11 22
(73) Inhaber: **VINZENZ PATSCHG KG, NACHF. HUBER**
WERNER GLOCKNER-SESSELFABRIK, 9831 FLATTACH,
AUSSERFRAGANT 43 (AT)
(72) Schöpfer
HUBER WERNER, 9831 FLATTACH, AUSSERFRAGANT 43
(AT)
(51) (54) Klassen; Warenverzeichnis:
Kl. 06-01: **SESSEL**
(57) Beschreibung vorgelegt
(28) Anzahl der vorgelegten Musterabbildungen: 1
(55) Abbildung (färbig):



(Reg.Nr. 63945)

Übertragung

auf:

Nr. 32832;
Pfizer Ireland Pharmaceuticals in Ringaskiddy, County
Cork (IE)

Nr. 16829 - 16832;
GEORGIA-PACIFIC CONSUMER PRODUCTS LP in
30303 Atlanta (US)

Firmenwortlautänderung

in:

Nr. 2143 - 2145;
Saint-Gobain Glass France in 92400 Courbevoie (FR)

Erlöschen

wegen Nichtzahlung der Erneuerungsgebühr:

000838	000933	001060	021580	021581
021715	021735	045885	045889	045906
045907	045908	045909	045910	045911
045912	046128	046151	046167	046168
046169	046170	046171	046172	046173
046174	046175	046176	046177	046384
046387	046388	046680	046681	046682
046683	046684	046685	046686	046687
046688	046689	046690	046691	046692
046693	046694	046695	046696	046697
046698	046699	046700	046701	046702
046703	046704	046705	046706	046707
046708	046709	046710	046711	046712
046713	046714	046715	046716	046717
046718	046719	046720	046721	046722
046723	046724	046725	046726	046727
046728	046729	046730	046731	046732
046733	046734	046735	046736	046737
046738	046739	046740	046741	046742
046743	046744	046745	046746	046747
046748	046749	046750	046751	046752
046753	046757	046758	046759	046760
046761	046763	046764	046765	046766
046767	046768	046769	046770	046771
046772	046773	046774	046775	046776
046777	046778	046781	046782	046783
046784	046785	046788	046789	046790
046791	046792	046793	046794	046795
046796	046797	059220	059407	059408
059409	059410	059411	059412	059413
059414	059415	059416	059417	059418
059419	059420	059421	059508	059518
059519	059520	059521	059522	059526
059527	059528	059529	059530	059531
059532	059533	059534	059535	059536
059537	059538	059584	059623	059624
059625	059626	059627	059628	059629
059630	059631	059632	059633	059634
059635	059747	059748	059749	059986

Veröffentlichungen des Österreichischen Patentamts

Folgende Veröffentlichungen auf dem Gebiet des gewerblichen
Rechtsschutzes werden monatlich vom Österreichischen
Patentamt herausgegeben:

Österreichisches Patentblatt

	Einzelexemplar	Abonnement
Teil I		74,00 €
Teil II vollständig		252,00 €
Teil II A		114,00 €
Teil II B		157,00 €
Teil I & II	31,00 €	322,00 €

Österreichisches Gebrauchsmusterblatt

doppelseitig bedruckt	7,50 €	74,00 €
-----------------------	--------	---------

Österreichischer Markenanzeiger

doppelseitig bedruckt	13,50 €	137,00 €
doppelseitig bedruckt in Farbe	25,00 €	250,00 €

Österreichischer Musteranzeiger

doppelseitig bedruckt	13,50 €	137,00 €
doppelseitig bedruckt in Farbe	25,00 €	250,00 €

Bestellungen werden vom Österreichischen Patentamt gerne
entgegengenommen.

Österreichisches Patentamt

Dresdner Straße 87

A-1200 Wien

Patentschriften auf CD-ROM

Das Österreichische Patentamt gibt die Österreichischen Patentschriften zusätzlich zur Papierausgabe auch auf CD-ROM in Faksimileform heraus. Die Ausgabe erfolgt monatlich, ab 1993 zeitgleich mit der Ausgabe der Papierexemplare. Um die Archivierung zu vereinfachen, werden die CD-ROM's kumuliert, d.h. jede CD enthält die gesamten Patentschriften des aktuellen Halbjahres. Für eine Recherche in älteren Jahrgängen brauchen daher nur die CD-ROM's der Monate Juni und Dezember durchsucht werden.

Der Preis für ein Jahresabonnement beträgt derzeit € 870,00 (exclusive Versandkosten) und beinhaltet auch die Retrieval Software.

Für nähere Auskünfte steht Ihnen das
Österreichische Patentamt unter der Tel.-Nr. +43/(0)1/53 424- 140,
Fax-Nr. +43/(0)1/53 424- 110
gerne zur Verfügung

ÖSTERREICHISCHER MUSTERANZEIGER



österreichisches
patentamt

Wien, 20. März 2012 / Nr. 3

Erscheint am 20. jedes Monats
Bestellung beim Österreichischen Patentamt
DVR: 0078018

Redaktion, Verwaltung und Verlag
im Österreichischen Patentamt
Wien XX., Dresdner Straße 87
Postanschrift: Postfach 95
1200 Wien

Bezugspreise:	Einzelexemplar	(doppelseitig bedruckt) 13,50 € (doppelseitig bedruckt in Farbe) 25,00 €
	Abonnement	(doppelseitig bedruckt) 137,00 € (doppelseitig bedruckt in Farbe) 250,00 €

Die angeführten Bezugspreise gelten ohne Unterschied für das In- und Ausland,
sowie auch für früher erschienene Hefte und Jahrgänge (soweit verfügbar)

Inhalt

- **Registrierungen (63946 bis 64011)**
- **Übertragungen**
- **Erlöschen**

Bemerkungen:

Der Schutzbeginn stimmt mit dem Tag der Veröffentlichung und Registrierung des Musters überein.

Die Schutzdauer beträgt fünf Jahre beginnend mit dem Tag der Anmeldung und kann durch rechtzeitige Erneuerung viermal um je fünf Jahre verlängert werden.

Der Musteranmelder kann bis zu zehn verschiedene Musterabbildungen vorlegen. Veröffentlicht wird nur die hierfür vom Anmelder bzw. vom Patentamt ausgewählte Abbildung in schwarzweiß, wobei angegeben ist, ob diese Abbildung färbig oder schwarzweiß vorgelegt wurde.

Die jeweils neben den bibliographischen Daten stehenden Zahlen entsprechen dem WIPO-Standard St. 80 und dienen der zusätzlichen Kennzeichnung dieser Daten.

Kl. = Klasse nach der Klasseneinteilung des Abkommens von Locarno zur Errichtung einer internationalen Klassifikation für gewerbliche Muster und Modelle, BGBl.Nr. 496/1990.

<u>Ländercode</u>					
	DO	DOMINIKANISCHE REPUBLIK	KM	KOMOREN	
AD	ANDORRA	DZ	ALGERIEN	KN	ST. KITTS-NEVIS- ANGUILLA
AE	VEREINIGTE ARABISCHE EMIRATE	EC	EKUADOR	KP	KOREA (VOLKSDEMOKRATISC HE REPUBLIK)
AF	AFGHANISTAN	EE	ESTLAND	KR	KOREA (REPUBLIK)
AG	ANTIGUA UND BARBUDA	EG	ÄGYPTEN	KW	KUWAIT
AI	ANGUILLA	EH	WESTSAHARA	KY	CAYMAN ISLANDS
AL	ALBANIEN	EM	HARMONISIERUNGS A MT FÜR DEN BINNENMARKT, MARKEN, MUSTER, MODELLE	KZ	KASACHSTAN
AM	ARMENIEN	EP	EUROPEAN PATENT ORGANISATION (EPO)	LA	LAOS
AN	NIEDERLÄNDISCHE ANTILLEN	ER	ERITREA	LB	LIBANON
AO	ANGOLA	ES	SPANIEN	LC	SAINT LUCIA
AR	ARGENTINIEN	ET	ÄTHIOPIEN	LI	LIECHTENSTEIN
AT	ÖSTERREICH	EU	Europäische Union	LK	SRI LANKA
AU	AUSTRALIEN	FI	FINNLAND	LR	LIBERIA
AW	ARUBA	FJ	FIDSCHI	LS	LESOTHO
AZ	ASERBAIDSCHAN	FK	FALKLANDINSELN	LT	LITAUEN
BA	BOSNIEN UND HERZEGOWINA	FO	FÄRÖER	LU	LUXEMBURG
BB	BARBADOS	FR	FRANKREICH	LV	LETTLAND
BD	BANGLADESCH	GA	GABUN	LY	LIBYEN
BE	BELGIEN	GB	VEREINIGTES KÖNIGREICH/UK	MA	MAROKKO
BF	BURKINA FASO	GD	GRENADA	MC	MONACO
BG	BULGARIEN	GE	GEORGIEN	MD	MOLDAU
BH	BAHRAIN	GG	GUERNSEY	ME	MONTENEGRO
BI	BURUNDI	GH	GHANA	MG	MADAGASKAR
BJ	BENIN	GI	GIBRALTAR	MK	EHEMALIGE JUGOSLAWISCHE REPUBLIK MAZEDONIEN
BM	BERMUDA	GM	GAMBIA	ML	MALI
BN	BRUNEI	GN	GUINEA	MM	MYANMAR
BO	BOLIVIEN	GP	GUADELOUPE	MN	MONGOLEI
BR	BRASILIEN	GQ	ÄQUATORIALGUINEA	MO	MACAO
BS	BAHAMAS	GR	GRIECHENLAND	MP	MARIANEN
BT	BHUTAN	GS	SÜDGEORGIEN SANDWICHINSELN	MR	MAURETANIEN
BU	BIRMA (BURMA)	GT	GUATEMALA	MS	MONTSERRAT
BV	BOUVETINSEL	GU	GUAM	MT	MALTA
BW	BOTSWANA	GW	GUINEA-BISSAU	MU	MARITIUS
BX	BENELUX TRADEMARK OFFICE AND BENELUX DESIGNS OFFICE	GY	GUAYANA	MV	MALEDIVEN
BY	BELARUS	HK	HONG KONG	MW	MALAWI
BZ	BELIZE	HN	HONDURAS	MX	MEXIKO
CA	KANADA	HR	KROATIEN	MY	MALAYSIA
CD	DEMOKRATISCHE REPUBLIK	HT	HAITI	MZ	MOSAMBIK
CF	ZENTRALAFRIKANISCH HE REBUBLIK	HU	UNGARN	NA	NAMIBIA
CG	KONGO	HV	OBERVOLTA	NC	NEU KALÉDONIEN
CH	SCHWEIZ	IB	INTERNATIONAL BUREAU OF THE WORLD INTELLECTUAL PROPERTY ORGANIZATION (WIPO)	NE	NIGER
CI	ELFENBEINKÜSTE	ID	INDONESIEN	NG	NIGERIA
CK	COOKINSELN	IE	IRLAND	NI	NIKARAGUA
CL	CHILE	IL	ISRAEL	NL	NIEDERLANDE
CM	KAMERUN	IM	ISLE OF MAN	NO	NORWEGEN
CN	CHINA	IN	INDIEN	NP	NEPAL
CO	KOLUMBIEN	IQ	IRAK	NR	NAURU
CR	KOSTARIKA	IR	IRAN	NZ	NEUSEELAND
CS	TSCHECHISCHE UND SLOWAKISCHE FÖD. REP./CSFR	IS	ISLAND	OA	AFRICAN INTELLECTUAL PROPERTY ORGANIZATION (OAP)
CU	KUBA	IT	ITALIEN	OM	OMAN
CV	KAP VERDE	JE	JERSEY	PA	PANAMA
CY	ZYPERN	JM	JAMAICA	PE	PERU
CZ	TSCHECHISCHE REPUBLIK	JO	JORDANIEN	PG	PAPUA-NEUGUINEA
DD	BUNDESREPUBLIK DEUTSCHLAND	JP	JAPAN	PH	PHILIPPINEN
DE	BUNDESREPUBLIK DEUTSCHLAND	KE	KENIA	PK	PAKISTAN
DJ	DSCHIBUTI	KG	KIRGISISTAN	PL	POLEN
DK	DÄNEMARK	KH	KAMBODSCHA	PT	PORTUGAL
DM	DOMINICA	KI	KIRIBATI	PW	PALAU
				PY	PARAGUAY
				QA	KATAR
				RH	RHODESIEN
				RO	RUMÄNIEN
				RS	SERBIEN
				RU	RUSSISCHE FÖDERATION
				RW	RUANDA
				SA	SAUDI-ARABIEN
				SB	SOLOMON ISLANDS
				SC	SEYCHELLES
				SD	SUDAN
				SE	SCHWEDEN
				SG	SINGAPORE
				SH	ST. HELENA
				SI	SLOWENIEN
				SK	SLOWAKEI
				SL	SIERRA LEONE
				SM	SAN MARINO
				SN	SENEGAL
				SO	SOMALIA
				SR	SURINAM
				SU	SOWJETUNION/UDSS R
				SV	EL SALVADOR
				SY	SYRIEN
				SZ	SWASILAND
				TC	TURKS- UND CAICOINSELN
				TD	TSCHAD
				TG	TOGO
				TH	THAILAND
				TJ	TADSCHIKISTAN
				TL	TIMOR-LESTE
				TM	TURKMENISTAN
				TN	TUNESIEN
				TO	TONGA
				TR	TÜRKEI
				TT	TRINIDAD AND TOBAGO
				TV	TUVALU
				TW	TAIWAN
				TZ	TANSANIA
				UA	UKRAINE
				UG	UGANDA
				US	VEREINIGTE STAATEN/USA
				UY	URUGUAY
				UZ	USBKISTAN
				VA	VATIKANSTADT (HEILIGER STUHL)
				VC	SAINT VINCENT AND THE GRENADINES
				VE	VENEZUELA
				VG	VIRGIN ISLANDS (BRITISCH)
				VN	VIETNAM
				VU	VANUATU
				WO	WORLD INTELLECTUAL PROPERTY ORGANIZATION (WIPO)
				WS	WESTSAMOA
				YD	JEMEN (VOLKSDEMOKRATISC HE REPUBLIK)
				YE	JEMEN (ARABISCHE REPUBLIK)
				YU	JUGOSLAWIEN/SFRJ
				ZA	SÜDAFRIKA
				ZM	SAMBIA
				ZR	ZAIRE
				ZW	SIMBABWE

Registrierungen

Schutzdauerbeginn: 20. März 2012

(11) Reg.Nr. **63946** (21) Aktenz.: **MU 132/2011**

(22) Anmeldetag: 2011 02 14

(73) Inhaber:

VOLKSWAGEN AKTIENGESELLSCHAFT, 38436
WOLFSBURG, BERLINER RING (DE)

(74) Vertreter:

SONN & PARTNER, 1010 WIEN, RIEMERGASSE 14 (AT)

(51) (54) Klassen; Warenverzeichnis:

Kl. 12-16: **MOTORHAUBE FÜR FAHRZEUGE**

(28) Anzahl der vorgelegten Musterabbildungen: 3

(55) Abbildung (schwarzweiß):

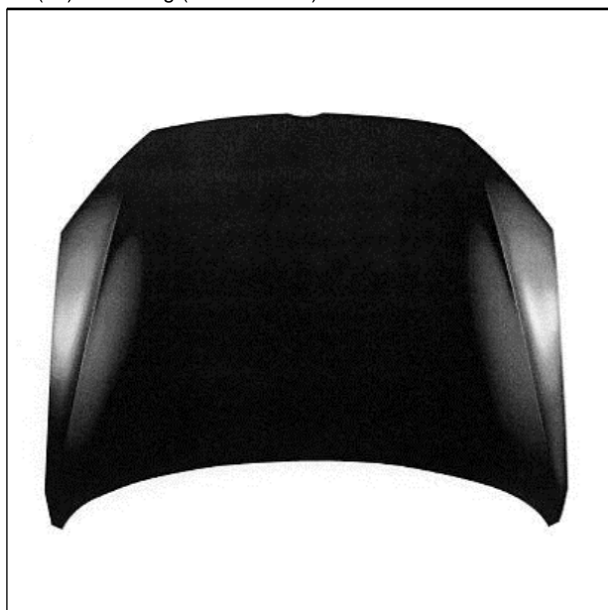

(Reg.Nr. 63946)

(11) Reg.Nr. **63947** (21) Aktenz.: **MU 133/2011**

(22) Anmeldetag: 2011 02 14

(73) Inhaber:

VOLKSWAGEN AKTIENGESELLSCHAFT, 38436
WOLFSBURG, BERLINER RING (DE)

(74) Vertreter:

SONN & PARTNER, 1010 WIEN, RIEMERGASSE 14 (AT)

(51) (54) Klassen; Warenverzeichnis:

Kl. 12-16: **FAHRZEUGTÜRE**

(28) Anzahl der vorgelegten Musterabbildungen: 3

(55) Abbildung (schwarzweiß):



(Reg.Nr. 63947)

(11) Reg.Nr. **63948** (21) Aktenz.: **MU 134/2011**

(22) Anmeldetag: 2011 02 14

(73) Inhaber:

VOLKSWAGEN AKTIENGESELLSCHAFT, 38436
WOLFSBURG, BERLINER RING (DE)

(74) Vertreter:

SONN & PARTNER, 1010 WIEN, RIEMERGASSE 14 (AT)

(51) (54) Klassen; Warenverzeichnis:

Kl. 12-16: **FAHRZEUGTÜRE**

(28) Anzahl der vorgelegten Musterabbildungen: 3

(55) Abbildung (schwarzweiß):



(Reg.Nr. 63948)

(11) Reg.Nr. **63949** (21) Aktenz.: **MU 135/2011**

(22) Anmeldetag: 2011 02 14

(73) Inhaber:

VOLKSWAGEN AKTIENGESELLSCHAFT, 38436
WOLFSBURG, BERLINER RING (DE)

(74) Vertreter:

SONN & PARTNER, 1010 WIEN, RIEMERGASSE 14 (AT)

(51) (54) Klassen; Warenverzeichnis:

Kl. 12-16: **HECK- BZW. GEPÄCKRAUMKLAPPE FÜR FAHRZEUGE**

(28) Anzahl der vorgelegten Musterabbildungen: 3

(55) Abbildung (schwarzweiß):



(Reg.Nr. 63949)

(11) Reg.Nr. **63950**

(21) Aktenz.: **MU 136/2011**

(22) Anmeldetag: 2011 02 14

(73) Inhaber:

VOLKSWAGEN AKTIENGESELLSCHAFT, 38436 WOLFSBURG, BERLINER RING (DE)

(74) Vertreter:

SONN & PARTNER, 1010 WIEN, RIEMERGASSE 14 (AT)

(51) (54) Klassen; Warenverzeichnis:

Kl. 12-16: **FAHRZEUGTÜRE**

(28) Anzahl der vorgelegten Musterabbildungen: 3

(55) Abbildung (schwarzweiß):



(Reg.Nr. 63950)

(11) Reg.Nr. **63951**

(21) Aktenz.: **MU 137/2011**

(22) Anmeldetag: 2011 02 14

(73) Inhaber:

VOLKSWAGEN AKTIENGESELLSCHAFT, 38436 WOLFSBURG, BERLINER RING (DE)

(74) Vertreter:

SONN & PARTNER, 1010 WIEN, RIEMERGASSE 14 (AT)

(51) (54) Klassen; Warenverzeichnis:

Kl. 12-16: **FAHRZEUGTÜRE**

(28) Anzahl der vorgelegten Musterabbildungen: 3

(55) Abbildung (schwarzweiß):



(Reg.Nr. 63951)

(11) Reg.Nr. **63952**

(21) Aktenz.: **MU 138/2011**

(22) Anmeldetag: 2011 02 14

(73) Inhaber:

VOLKSWAGEN AKTIENGESELLSCHAFT, 38436 WOLFSBURG, BERLINER RING (DE)

(74) Vertreter:

SONN & PARTNER, 1010 WIEN, RIEMERGASSE 14 (AT)

(51) (54) Klassen; Warenverzeichnis:

Kl. 12-16: **HECK- BZW. GEPÄCKRAUMKLAPPE FÜR FAHRZEUGE**

(28) Anzahl der vorgelegten Musterabbildungen: 3

(55) Abbildung (schwarzweiß):



(Reg.Nr. 63952)

(11) Reg.Nr. **63953** (21) Aktenz.: **MU 139/2011**

(22) Anmeldetag: 2011 02 14

(73) Inhaber:

VOLKSWAGEN AKTIENGESELLSCHAFT, 38436
WOLFSBURG, BERLINER RING (DE)

(74) Vertreter:

SONN & PARTNER, 1010 WIEN, RIEMERGASSE 14 (AT)

(51) (54) Klassen; Warenverzeichnis:

Kl. 12-16: **FAHRZEUGTÜRE**

(28) Anzahl der vorgelegten Musterabbildungen: 3

(55) Abbildung (schwarzweiß):



(Reg.Nr. 63953)



(Reg.Nr. 63954)

(11) Reg.Nr. **63955** (21) Aktenz.: **MU 141/2011**

(22) Anmeldetag: 2011 02 14

(73) Inhaber:

VOLKSWAGEN AKTIENGESELLSCHAFT, 38436
WOLFSBURG, BERLINER RING (DE)

(74) Vertreter:

SONN & PARTNER, 1010 WIEN, RIEMERGASSE 14 (AT)

(51) (54) Klassen; Warenverzeichnis:

Kl. 12-16: **FRONTSCHIEBE VON FAHRZEUGEN**

(28) Anzahl der vorgelegten Musterabbildungen: 3

(55) Abbildung (schwarzweiß):



(Reg.Nr. 63955)

(11) Reg.Nr. **63954** (21) Aktenz.: **MU 140/2011**

(22) Anmeldetag: 2011 02 14

(73) Inhaber:

VOLKSWAGEN AKTIENGESELLSCHAFT, 38436
WOLFSBURG, BERLINER RING (DE)

(74) Vertreter:

SONN & PARTNER, 1010 WIEN, RIEMERGASSE 14 (AT)

(51) (54) Klassen; Warenverzeichnis:

Kl. 12-16: **FAHRZEUGTÜRE**

(28) Anzahl der vorgelegten Musterabbildungen: 3

(55) Abbildung (schwarzweiß):

(11) Reg.Nr. **63956** (21) Aktenz.: **MU 142/2011**

(22) Anmeldetag: 2011 02 14

(73) Inhaber:

VOLKSWAGEN AKTIENGESELLSCHAFT, 38436
WOLFSBURG, BERLINER RING (DE)

(74) Vertreter:

SONN & PARTNER, 1010 WIEN, RIEMERGASSE 14 (AT)

(51) (54) Klassen; Warenverzeichnis:

Kl. 12-16: **HECKSCHEIBE VON FAHRZEUGEN**

(28) Anzahl der vorgelegten Musterabbildungen: 3

(55) Abbildung (schwarzweiß):

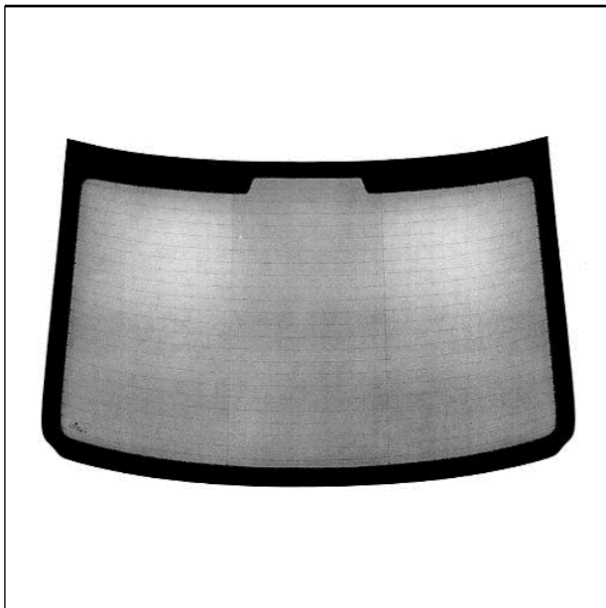

(Reg.Nr. 63956)

(11) Reg.Nr. **63957**

(21) Aktenz.: **MU 143/2011**

(22) Anmeldetag: 2011 02 14

(73) Inhaber:

VOLKSWAGEN AKTIENGESELLSCHAFT, 38436
WOLFSBURG, BERLINER RING (DE)

(74) Vertreter:

SONN & PARTNER, 1010 WIEN, RIEMERGASSE 14 (AT)

(51) (54) Klassen; Warenverzeichnis:

Kl. 12-16: **HECKSCHEIBE VON FAHRZEUGEN**

(28) Anzahl der vorgelegten Musterabbildungen: 3

(55) Abbildung (schwarzweiß):



(Reg.Nr. 63957)

(11) Reg.Nr. **63958**

(21) Aktenz.: **MU 144/2011**

(22) Anmeldetag: 2011 02 14

(73) Inhaber:

VOLKSWAGEN AKTIENGESELLSCHAFT, 38436
WOLFSBURG, BERLINER RING (DE)

(74) Vertreter:

SONN & PARTNER, 1010 WIEN, RIEMERGASSE 14 (AT)

(51) (54) Klassen; Warenverzeichnis:

Kl. 12-16: **KAROSSERIETEIL FÜR FAHRZEUGE**

(28) Anzahl der vorgelegten Musterabbildungen: 4

(55) Abbildung (schwarzweiß):

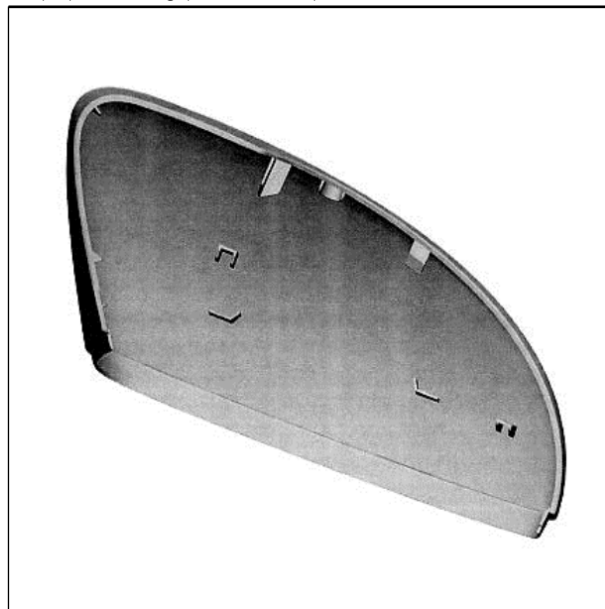

(Reg.Nr. 63958)

(11) Reg.Nr. **63959**

(21) Aktenz.: **MU 145/2011**

(22) Anmeldetag: 2011 02 14

(73) Inhaber:

VOLKSWAGEN AKTIENGESELLSCHAFT, 38436
WOLFSBURG, BERLINER RING (DE)

(74) Vertreter:

SONN & PARTNER, 1010 WIEN, RIEMERGASSE 14 (AT)

(51) (54) Klassen; Warenverzeichnis:

Kl. 12-16: **KAROSSERIETEIL FÜR FAHRZEUGE**

(28) Anzahl der vorgelegten Musterabbildungen: 4

(55) Abbildung (schwarzweiß):

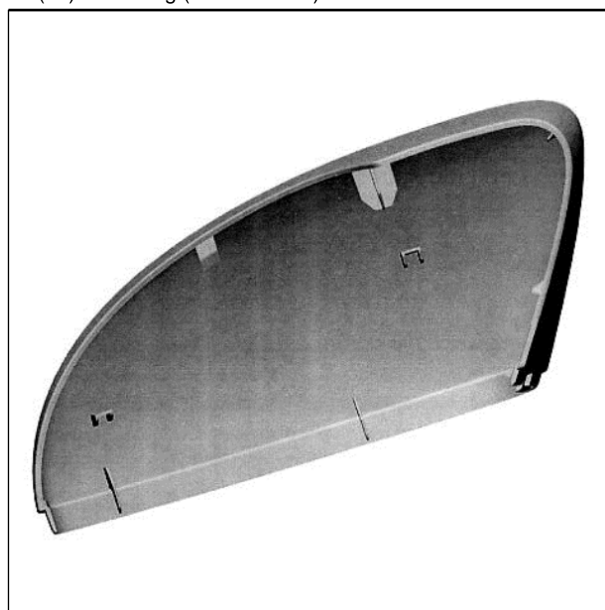

(Reg.Nr. 63959)

(11) Reg.Nr. **63960** (21) Aktenz.: **MU 146/2011**

(22) Anmeldetag: 2011 02 14

(73) Inhaber:

VOLKSWAGEN AKTIENGESELLSCHAFT, 38436
WOLFSBURG, BERLINER RING (DE)

(74) Vertreter:

SONN & PARTNER, 1010 WIEN, RIEMERGASSE 14 (AT)

(51) (54) Klassen; Warenverzeichnis:

Kl. 12-16: **VERKLEIDUNGSTEIL FÜR FAHRZEUGE**

(28) Anzahl der vorgelegten Musterabbildungen: 4

(55) Abbildung (schwarzweiß):

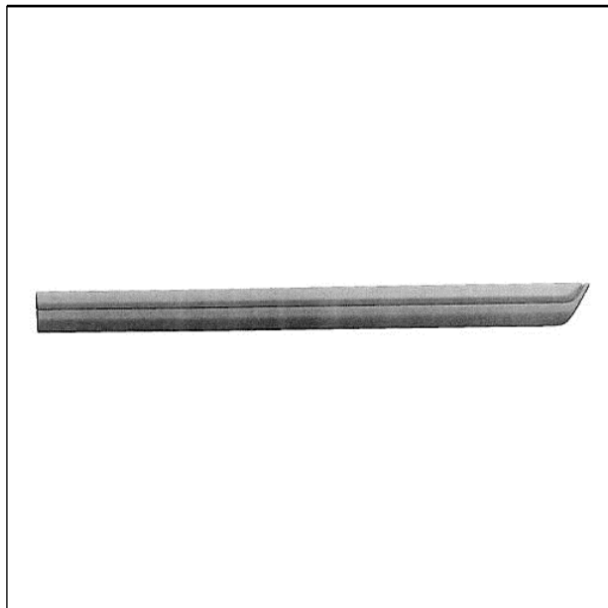

(Reg.Nr. 63960)

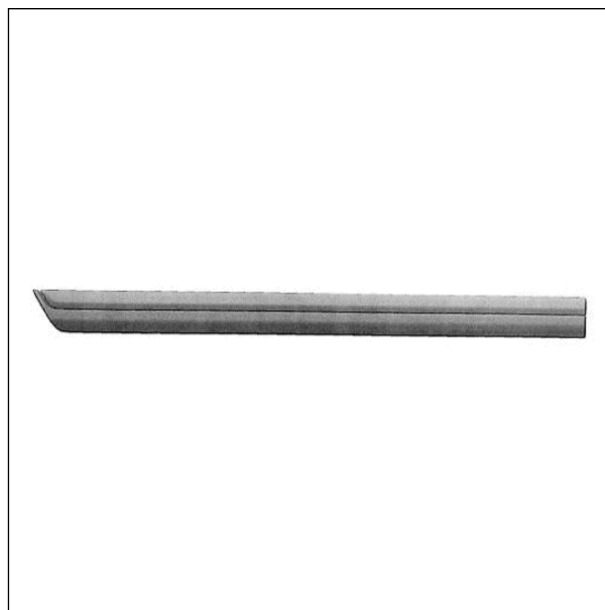

(Reg.Nr. 63961)

(11) Reg.Nr. **63962** (21) Aktenz.: **MU 148/2011**

(22) Anmeldetag: 2011 02 14

(73) Inhaber:

VOLKSWAGEN AKTIENGESELLSCHAFT, 38436
WOLFSBURG, BERLINER RING (DE)

(74) Vertreter:

SONN & PARTNER, 1010 WIEN, RIEMERGASSE 14 (AT)

(51) (54) Klassen; Warenverzeichnis:

Kl. 12-16: **VERKLEIDUNGSTEIL FÜR FAHRZEUGE**

(28) Anzahl der vorgelegten Musterabbildungen: 4

(55) Abbildung (schwarzweiß):



(Reg.Nr. 63962)

(11) Reg.Nr. **63961** (21) Aktenz.: **MU 147/2011**

(22) Anmeldetag: 2011 02 14

(73) Inhaber:

VOLKSWAGEN AKTIENGESELLSCHAFT, 38436
WOLFSBURG, BERLINER RING (DE)

(74) Vertreter:

SONN & PARTNER, 1010 WIEN, RIEMERGASSE 14 (AT)

(51) (54) Klassen; Warenverzeichnis:

Kl. 12-16: **VERKLEIDUNGSTEIL FÜR FAHRZEUGE**

(28) Anzahl der vorgelegten Musterabbildungen: 4

(55) Abbildung (schwarzweiß):

(11) Reg.Nr. **63963** (21) Aktenz.: **MU 149/2011**

(22) Anmeldetag: 2011 02 14

(73) Inhaber:

VOLKSWAGEN AKTIENGESELLSCHAFT, 38436
WOLFSBURG, BERLINER RING (DE)

(74) Vertreter:

SONN & PARTNER, 1010 WIEN, RIEMERGASSE 14 (AT)

(51) (54) Klassen; Warenverzeichnis:

Kl. 12-16: **VERKLEIDUNGSTEIL FÜR FAHRZEUGE**

(28) Anzahl der vorgelegten Musterabbildungen: 4

(55) Abbildung (schwarzweiß):

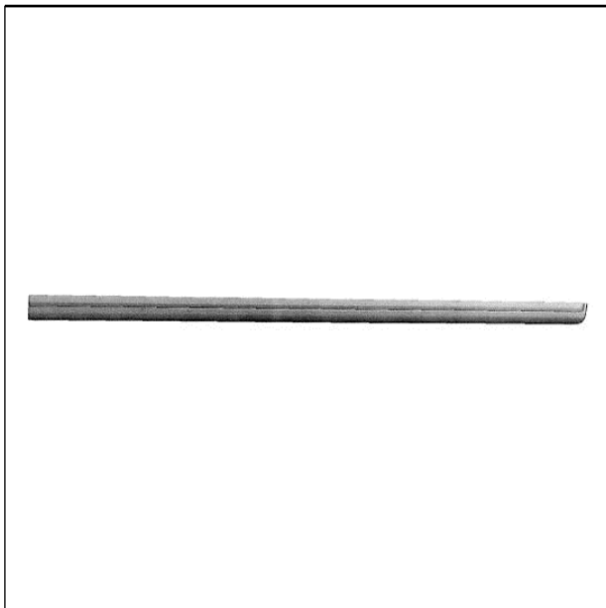

(Reg.Nr. 63963)

(11) Reg.Nr. **63964**

(21) Aktenz.: **MU 150/2011**

(22) Anmeldetag: 2011 02 14

(73) Inhaber:

VOLKSWAGEN AKTIENGESELLSCHAFT, 38436
WOLFSBURG, BERLINER RING (DE)

(74) Vertreter:

SONN & PARTNER, 1010 WIEN, RIEMERGASSE 14 (AT)

(51) (54) Klassen; Warenverzeichnis:

Kl. 12-16: **VERKLEIDUNGSTEIL FÜR FAHRZEUGE**

(28) Anzahl der vorgelegten Musterabbildungen: 4

(55) Abbildung (schwarzweiß):



(Reg.Nr. 63964)

(11) Reg.Nr. **63965**

(21) Aktenz.: **MU 151/2011**

(22) Anmeldetag: 2011 02 14

(73) Inhaber:

VOLKSWAGEN AKTIENGESELLSCHAFT, 38436
WOLFSBURG, BERLINER RING (DE)

(74) Vertreter:

SONN & PARTNER, 1010 WIEN, RIEMERGASSE 14 (AT)

(51) (54) Klassen; Warenverzeichnis:

Kl. 12-16: **VERKLEIDUNGSTEIL FÜR FAHRZEUGE**

(28) Anzahl der vorgelegten Musterabbildungen: 4

(55) Abbildung (schwarzweiß):

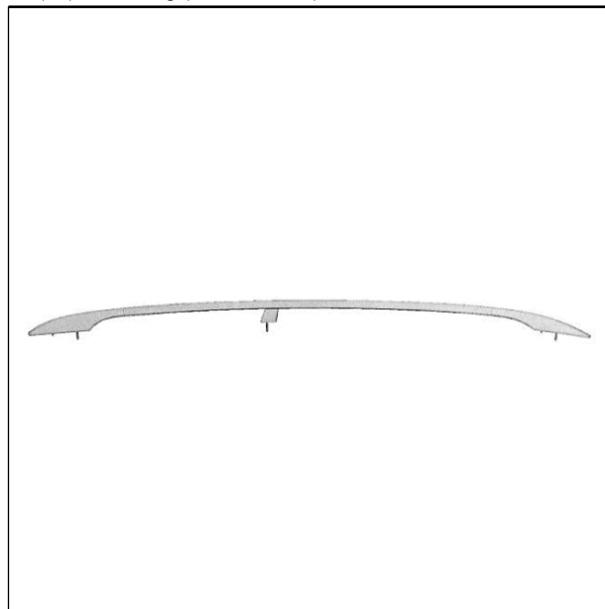

(Reg.Nr. 63965)

(11) Reg.Nr. **63966**

(21) Aktenz.: **MU 152/2011**

(22) Anmeldetag: 2011 02 14

(73) Inhaber:

VOLKSWAGEN AKTIENGESELLSCHAFT, 38436
WOLFSBURG, BERLINER RING (DE)

(74) Vertreter:

SONN & PARTNER, 1010 WIEN, RIEMERGASSE 14 (AT)

(51) (54) Klassen; Warenverzeichnis:

Kl. 12-16: **HECK- BZW. GEPÄCKKRAUMKLAPPE FÜR
FAHRZEUGE**

(28) Anzahl der vorgelegten Musterabbildungen: 4

(55) Abbildung (schwarzweiß):



(Reg.Nr. 63966)

(11) Reg.Nr. **63967** (21) Aktenz.: **MU 153/2011**

(22) Anmeldetag: 2011 02 14

(73) Inhaber:

VOLKSWAGEN AKTIENGESELLSCHAFT, 38436
WOLFSBURG, BERLINER RING (DE)

(74) Vertreter:

SONN & PARTNER, 1010 WIEN, RIEMERGASSE 14 (AT)

(51) (54) Klassen; Warenverzeichnis:

Kl. 12-16: **HECK- BZW. GEPÄCKRAUMKLAPPE FÜR
FAHRZEUGE**

(28) Anzahl der vorgelegten Musterabbildungen: 4

(55) Abbildung (schwarzweiß):



(Reg.Nr. 63967)

(11) Reg.Nr. **63968** (21) Aktenz.: **MU 154/2011**

(22) Anmeldetag: 2011 02 14

(73) Inhaber:

VOLKSWAGEN AKTIENGESELLSCHAFT, 38436
WOLFSBURG, BERLINER RING (DE)

(74) Vertreter:

SONN & PARTNER, 1010 WIEN, RIEMERGASSE 14 (AT)

(51) (54) Klassen; Warenverzeichnis:

Kl. 12-16: **HECK- BZW. GEPÄCKRAUMKLAPPE FÜR
FAHRZEUGE**

(28) Anzahl der vorgelegten Musterabbildungen: 4

(55) Abbildung (schwarzweiß):

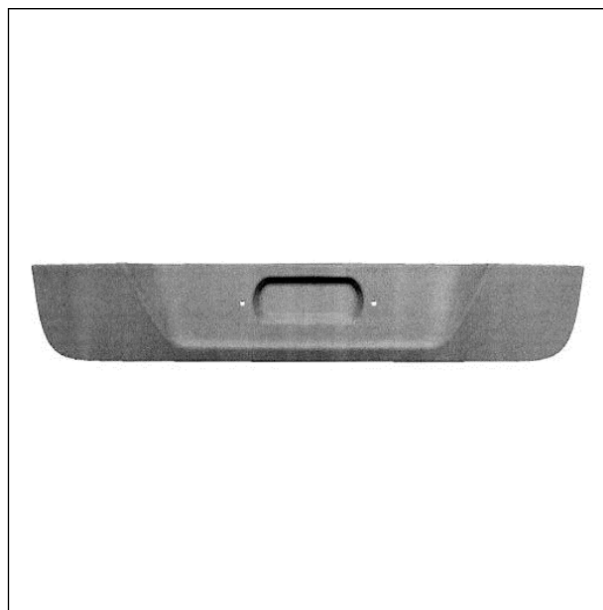

(Reg.Nr. 63968)

(11) Reg.Nr. **63969** (21) Aktenz.: **MU 155/2011**

(22) Anmeldetag: 2011 02 14

(73) Inhaber:

VOLKSWAGEN AKTIENGESELLSCHAFT, 38436
WOLFSBURG, BERLINER RING (DE)

(74) Vertreter:

SONN & PARTNER, 1010 WIEN, RIEMERGASSE 14 (AT)

(51) (54) Klassen; Warenverzeichnis:

Kl. 12-16: **KOTFLÜGEL FÜR FAHRZEUGE**

(28) Anzahl der vorgelegten Musterabbildungen: 4

(55) Abbildung (schwarzweiß):



(Reg.Nr. 63969)

(11) Reg.Nr. **63970** (21) Aktenz.: **MU 156/2011**

(22) Anmeldetag: 2011 02 14

(73) Inhaber:

VOLKSWAGEN AKTIENGESELLSCHAFT, 38436
WOLFSBURG, BERLINER RING (DE)

(74) Vertreter:

SONN & PARTNER, 1010 WIEN, RIEMERGASSE 14 (AT)

(51) (54) Klassen; Warenverzeichnis:

Kl. 12-16: **KOTFLÜGEL FÜR FAHRZEUGE**

(28) Anzahl der vorgelegten Musterabbildungen: 4

(55) Abbildung (schwarzweiß):

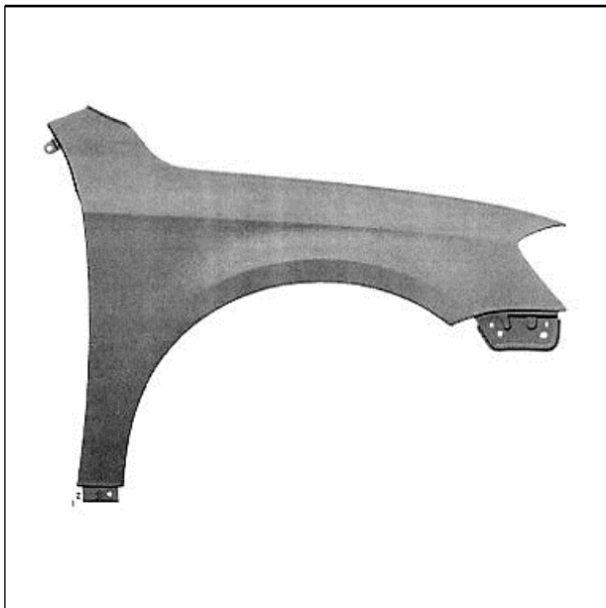

(Reg.Nr. 63970)

(11) Reg.Nr. **63971**

(21) Aktenz.: **MU 157/2011**

(22) Anmeldetag: 2011 02 14

(73) Inhaber:

VOLKSWAGEN AKTIENGESELLSCHAFT, 38436
WOLFSBURG, BERLINER RING (DE)

(74) Vertreter:

SONN & PARTNER, 1010 WIEN, RIEMERGASSE 14 (AT)

(51) (54) Klassen; Warenverzeichnis:

Kl. 12-16: **VERKLEIDUNGSTEIL FÜR FAHRZEUGE**

(28) Anzahl der vorgelegten Musterabbildungen: 4

(55) Abbildung (schwarzweiß):

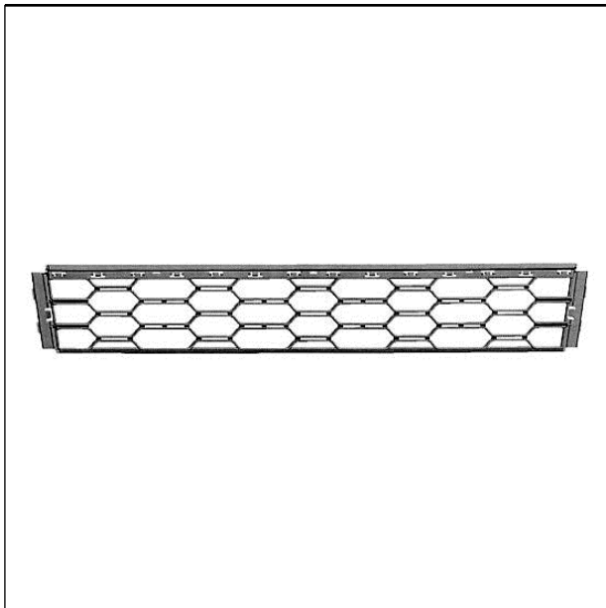

(Reg.Nr. 63971)

(11) Reg.Nr. **63972**

(21) Aktenz.: **MU 158/2011**

(22) Anmeldetag: 2011 02 14

(73) Inhaber:

VOLKSWAGEN AKTIENGESELLSCHAFT, 38436
WOLFSBURG, BERLINER RING (DE)

(74) Vertreter:

SONN & PARTNER, 1010 WIEN, RIEMERGASSE 14 (AT)

(51) (54) Klassen; Warenverzeichnis:

Kl. 12-16: **VERKLEIDUNGSTEIL FÜR FAHRZEUGE**

(28) Anzahl der vorgelegten Musterabbildungen: 4

(55) Abbildung (schwarzweiß):



(Reg.Nr. 63972)

(11) Reg.Nr. **63973**

(21) Aktenz.: **MU 159/2011**

(22) Anmeldetag: 2011 02 14

(73) Inhaber:

VOLKSWAGEN AKTIENGESELLSCHAFT, 38436
WOLFSBURG, BERLINER RING (DE)

(74) Vertreter:

SONN & PARTNER, 1010 WIEN, RIEMERGASSE 14 (AT)

(51) (54) Klassen; Warenverzeichnis:

Kl. 12-16: **VERKLEIDUNGSTEIL FÜR FAHRZEUGE**

(28) Anzahl der vorgelegten Musterabbildungen: 4

(55) Abbildung (schwarzweiß):



(Reg.Nr. 63973)

(11) Reg.Nr. **63974** (21) Aktenz.: **MU 160/2011**

(22) Anmeldetag: 2011 02 14

(73) Inhaber:

VOLKSWAGEN AKTIENGESELLSCHAFT, 38436
WOLFSBURG, BERLINER RING (DE)

(74) Vertreter:

SONN & PARTNER, 1010 WIEN, RIEMERGASSE 14 (AT)

(51) (54) Klassen; Warenverzeichnis:

Kl. 12-16: **KAROSSERIETEIL FÜR FAHRZEUGE**

(28) Anzahl der vorgelegten Musterabbildungen: 4

(55) Abbildung (schwarzweiß):



(Reg.Nr. 63974)



(Reg.Nr. 63975)

(11) Reg.Nr. **63976** (21) Aktenz.: **MU 162/2011**

(22) Anmeldetag: 2011 02 14

(73) Inhaber:

VOLKSWAGEN AKTIENGESELLSCHAFT, 38436
WOLFSBURG, BERLINER RING (DE)

(74) Vertreter:

SONN & PARTNER, 1010 WIEN, RIEMERGASSE 14 (AT)

(51) (54) Klassen; Warenverzeichnis:

Kl. 12-16: **KAROSSERIETEIL FÜR FAHRZEUGE**

(28) Anzahl der vorgelegten Musterabbildungen: 4

(55) Abbildung (schwarzweiß):



(Reg.Nr. 63976)

(11) Reg.Nr. **63975** (21) Aktenz.: **MU 161/2011**

(22) Anmeldetag: 2011 02 14

(73) Inhaber:

VOLKSWAGEN AKTIENGESELLSCHAFT, 38436
WOLFSBURG, BERLINER RING (DE)

(74) Vertreter:

SONN & PARTNER, 1010 WIEN, RIEMERGASSE 14 (AT)

(51) (54) Klassen; Warenverzeichnis:

Kl. 12-16: **KAROSSERIETEIL FÜR FAHRZEUGE**

(28) Anzahl der vorgelegten Musterabbildungen: 4

(55) Abbildung (schwarzweiß):

(11) Reg.Nr. **63977** (21) Aktenz.: **MU 163/2011**

(22) Anmeldetag: 2011 02 14

(73) Inhaber:

VOLKSWAGEN AKTIENGESELLSCHAFT, 38436
WOLFSBURG, BERLINER RING (DE)

(74) Vertreter:

SONN & PARTNER, 1010 WIEN, RIEMERGASSE 14 (AT)

(51) (54) Klassen; Warenverzeichnis:

Kl. 12-16: **KAROSERIETEIL FÜR FAHRZEUGE**

(28) Anzahl der vorgelegten Musterabbildungen: 4

(55) Abbildung (schwarzweiß):



(Reg.Nr. 63977)

(11) Reg.Nr. **63978**

(21) Aktenz.: **MU 164/2011**

(22) Anmeldetag: 2011 02 14

(73) Inhaber:

VOLKSWAGEN AKTIENGESELLSCHAFT, 38436
WOLFSBURG, BERLINER RING (DE)

(74) Vertreter:

SONN & PARTNER, 1010 WIEN, RIEMERGASSE 14 (AT)

(51) (54) Klassen; Warenverzeichnis:

Kl. 12-16: **VERKLEIDUNGSTEIL FÜR FAHRZEUGE**

(28) Anzahl der vorgelegten Musterabbildungen: 4

(55) Abbildung (schwarzweiß):



(Reg.Nr. 63978)

(11) Reg.Nr. **63979**

(21) Aktenz.: **MU 165/2011**

(22) Anmeldetag: 2011 02 14

(73) Inhaber:

VOLKSWAGEN AKTIENGESELLSCHAFT, 38436
WOLFSBURG, BERLINER RING (DE)

(74) Vertreter:

SONN & PARTNER, 1010 WIEN, RIEMERGASSE 14 (AT)

(51) (54) Klassen; Warenverzeichnis:

Kl. 12-16: **VERKLEIDUNGSTEIL FÜR FAHRZEUGE**

(28) Anzahl der vorgelegten Musterabbildungen: 4

(55) Abbildung (schwarzweiß):



(Reg.Nr. 63979)

(11) Reg.Nr. **63980**

(21) Aktenz.: **MU 166/2011**

(22) Anmeldetag: 2011 02 14

(73) Inhaber:

VOLKSWAGEN AKTIENGESELLSCHAFT, 38436
WOLFSBURG, BERLINER RING (DE)

(74) Vertreter:

SONN & PARTNER, 1010 WIEN, RIEMERGASSE 14 (AT)

(51) (54) Klassen; Warenverzeichnis:

Kl. 12-16: **VERKLEIDUNGSTEIL FÜR FAHRZEUGE**

(28) Anzahl der vorgelegten Musterabbildungen: 4

(55) Abbildung (schwarzweiß):

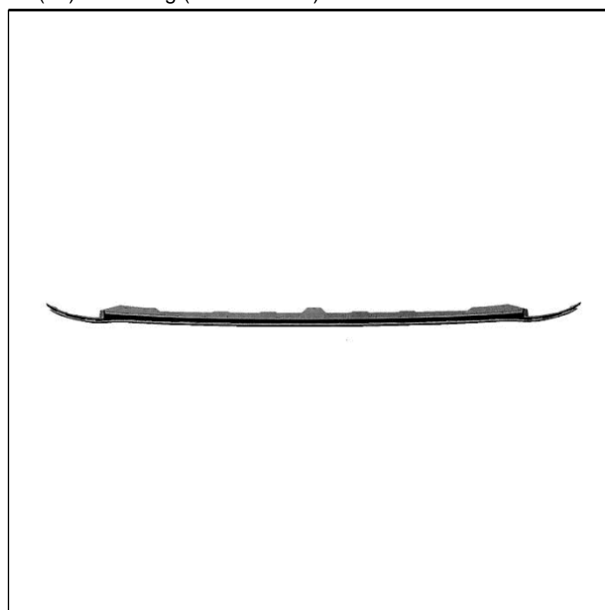

(Reg.Nr. 63980)

(11) Reg.Nr. **63981** (21) Aktenz.: **MU 167/2011**

(22) Anmeldetag: 2011 02 14

(73) Inhaber:

VOLKSWAGEN AKTIENGESELLSCHAFT, 38436
WOLFSBURG, BERLINER RING (DE)

(74) Vertreter:

SONN & PARTNER, 1010 WIEN, RIEMERGASSE 14 (AT)

(51) (54) Klassen; Warenverzeichnis:

Kl. 12-16: **VERKLEIDUNGSTEIL FÜR FAHRZEUGE**

(28) Anzahl der vorgelegten Musterabbildungen: 4

(55) Abbildung (schwarzweiß):



(Reg.Nr. 63981)



(Reg.Nr. 63982)

(11) Reg.Nr. **63983** (21) Aktenz.: **MU 169/2011**

(22) Anmeldetag: 2011 02 14

(73) Inhaber:

VOLKSWAGEN AKTIENGESELLSCHAFT, 38436
WOLFSBURG, BERLINER RING (DE)

(74) Vertreter:

SONN & PARTNER, 1010 WIEN, RIEMERGASSE 14 (AT)

(51) (54) Klassen; Warenverzeichnis:

Kl. 12-16: **STOßFÄNGERVERKLEIDUNG FÜR FAHRZEUGE**

(28) Anzahl der vorgelegten Musterabbildungen: 4

(55) Abbildung (schwarzweiß):



(Reg.Nr. 63983)

(11) Reg.Nr. **63982** (21) Aktenz.: **MU 168/2011**

(22) Anmeldetag: 2011 02 14

(73) Inhaber:

VOLKSWAGEN AKTIENGESELLSCHAFT, 38436
WOLFSBURG, BERLINER RING (DE)

(74) Vertreter:

SONN & PARTNER, 1010 WIEN, RIEMERGASSE 14 (AT)

(51) (54) Klassen; Warenverzeichnis:

Kl. 12-16: **VERKLEIDUNGSTEIL FÜR FAHRZEUGE**

(28) Anzahl der vorgelegten Musterabbildungen: 4

(55) Abbildung (schwarzweiß):

(11) Reg.Nr. **63984** (21) Aktenz.: **MU 170/2011**

(22) Anmeldetag: 2011 02 14

(73) Inhaber:

VOLKSWAGEN AKTIENGESELLSCHAFT, 38436
WOLFSBURG, BERLINER RING (DE)

(74) Vertreter:

SONN & PARTNER, 1010 WIEN, RIEMERGASSE 14 (AT)

(51) (54) Klassen; Warenverzeichnis:

Kl. 12-16: **STOßFÄNGERVERKLEIDUNG FÜR FAHRZEUGE**

(28) Anzahl der vorgelegten Musterabbildungen: 4

(55) Abbildung (schwarzweiß):



(Reg.Nr. 63984)

(11) Reg.Nr. **63985**

(21) Aktenz.: **MU 171/2011**

(22) Anmeldetag: 2011 02 14

(73) Inhaber:

VOLKSWAGEN AKTIENGESELLSCHAFT, 38436
WOLFSBURG, BERLINER RING (DE)

(74) Vertreter:

SONN & PARTNER, 1010 WIEN, RIEMERGASSE 14 (AT)

(51) (54) Klassen; Warenverzeichnis:

Kl. 12-16: **STOßFÄNGERVERKLEIDUNG FÜR FAHRZEUGE**

(28) Anzahl der vorgelegten Musterabbildungen: 4

(55) Abbildung (schwarzweiß):



(Reg.Nr. 63985)

(11) Reg.Nr. **63986**

(21) Aktenz.: **MU 172/2011**

(22) Anmeldetag: 2011 02 14

(73) Inhaber:

VOLKSWAGEN AKTIENGESELLSCHAFT, 38436
WOLFSBURG, BERLINER RING (DE)

(74) Vertreter:

SONN & PARTNER, 1010 WIEN, RIEMERGASSE 14 (AT)

(51) (54) Klassen; Warenverzeichnis:

Kl. 12-16: **FAHRZEUGTÜRE**

(28) Anzahl der vorgelegten Musterabbildungen: 4

(55) Abbildung (schwarzweiß):

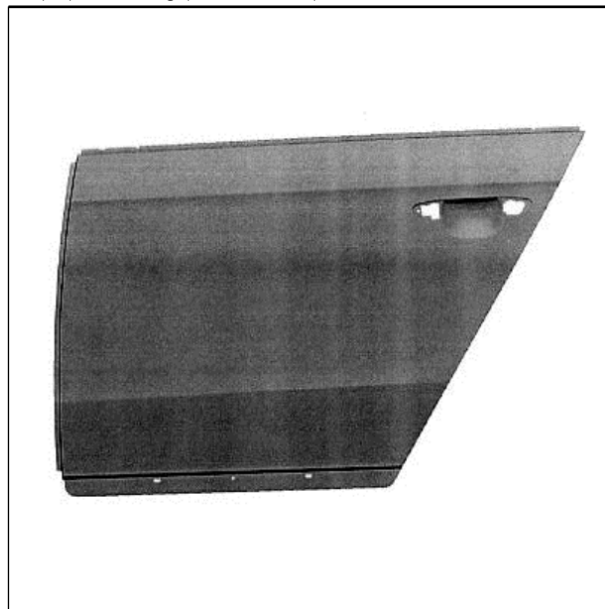

(Reg.Nr. 63986)

(11) Reg.Nr. **63987**

(21) Aktenz.: **MU 173/2011**

(22) Anmeldetag: 2011 02 14

(73) Inhaber:

VOLKSWAGEN AKTIENGESELLSCHAFT, 38436
WOLFSBURG, BERLINER RING (DE)

(74) Vertreter:

SONN & PARTNER, 1010 WIEN, RIEMERGASSE 14 (AT)

(51) (54) Klassen; Warenverzeichnis:

Kl. 12-16: **FAHRZEUGTÜRE**

(28) Anzahl der vorgelegten Musterabbildungen: 4

(55) Abbildung (schwarzweiß):

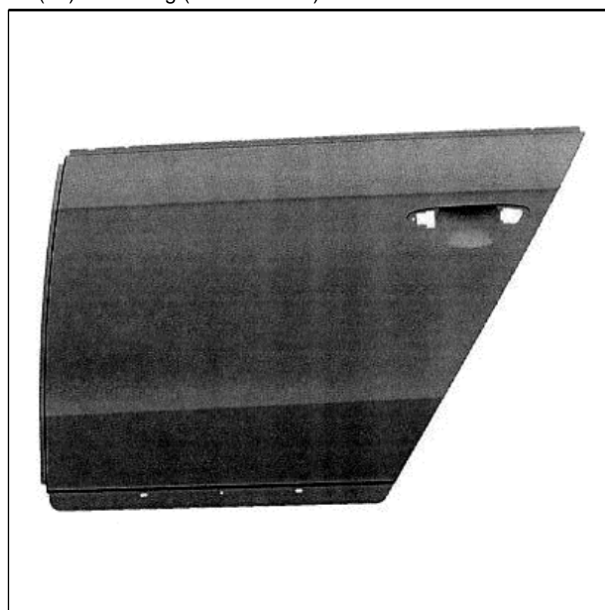

(Reg.Nr. 63987)

(11) Reg.Nr. **63988** (21) Aktenz.: **MU 174/2011**

(22) Anmeldetag: 2011 02 14

(73) Inhaber:

VOLKSWAGEN AKTIENGESELLSCHAFT, 38436
WOLFSBURG, BERLINER RING (DE)

(74) Vertreter:

SONN & PARTNER, 1010 WIEN, RIEMERGASSE 14 (AT)

(51) (54) Klassen; Warenverzeichnis:

Kl. 12-16: **FAHRZEUGTÜRE**

(28) Anzahl der vorgelegten Musterabbildungen: 4

(55) Abbildung (schwarzweiß):

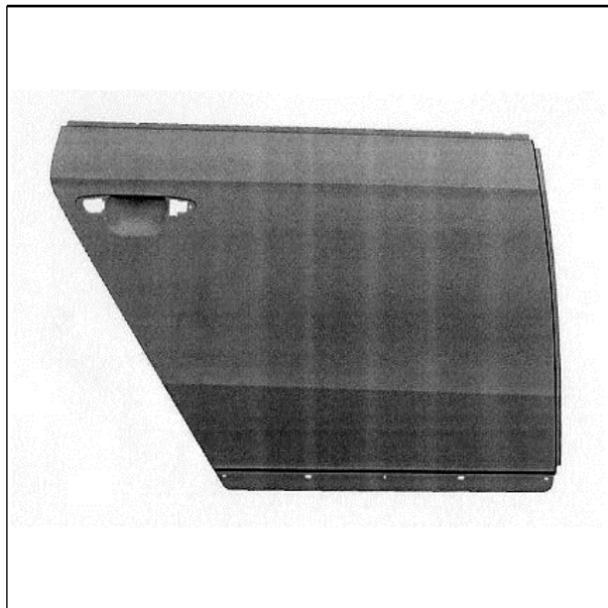

(Reg.Nr. 63988)

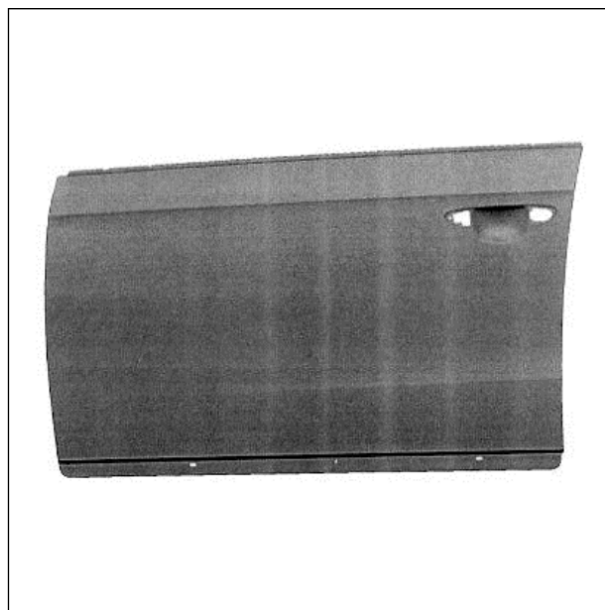

(Reg.Nr. 63989)

(11) Reg.Nr. **63990** (21) Aktenz.: **MU 176/2011**

(22) Anmeldetag: 2011 02 14

(73) Inhaber:

VOLKSWAGEN AKTIENGESELLSCHAFT, 38436
WOLFSBURG, BERLINER RING (DE)

(74) Vertreter:

SONN & PARTNER, 1010 WIEN, RIEMERGASSE 14 (AT)

(51) (54) Klassen; Warenverzeichnis:

Kl. 12-16: **FAHRZEUGTÜRE**

(28) Anzahl der vorgelegten Musterabbildungen: 4

(55) Abbildung (schwarzweiß):

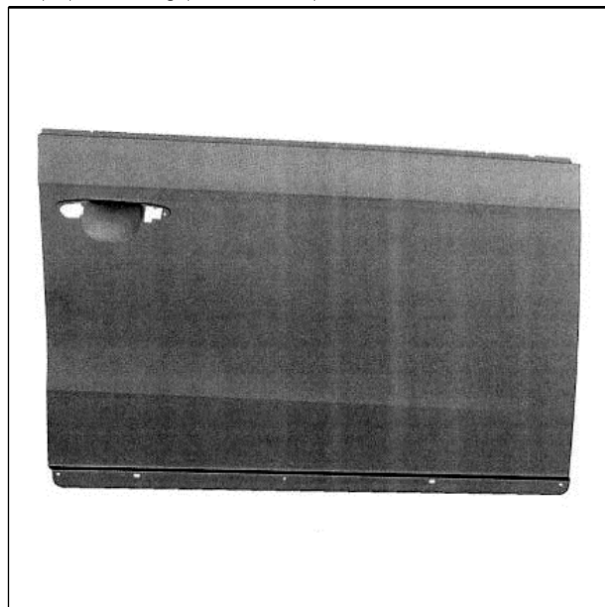

(Reg.Nr. 63990)

(11) Reg.Nr. **63989** (21) Aktenz.: **MU 175/2011**

(22) Anmeldetag: 2011 02 14

(73) Inhaber:

VOLKSWAGEN AKTIENGESELLSCHAFT, 38436
WOLFSBURG, BERLINER RING (DE)

(74) Vertreter:

SONN & PARTNER, 1010 WIEN, RIEMERGASSE 14 (AT)

(51) (54) Klassen; Warenverzeichnis:

Kl. 12-16: **FAHRZEUGTÜRE**

(28) Anzahl der vorgelegten Musterabbildungen: 4

(55) Abbildung (schwarzweiß):

(11) Reg.Nr. **63991** (21) Aktenz.: **MU 177/2011**

(22) Anmeldetag: 2011 02 14

(73) Inhaber:

VOLKSWAGEN AKTIENGESELLSCHAFT, 38436
WOLFSBURG, BERLINER RING (DE)

(74) Vertreter:

SONN & PARTNER, 1010 WIEN, RIEMERGASSE 14 (AT)

(51) (54) Klassen; Warenverzeichnis:

Kl. 12-16: **KAROSSERIETEIL FÜR FAHRZEUGE**

(28) Anzahl der vorgelegten Musterabbildungen: 4

(55) Abbildung (schwarzweiß):

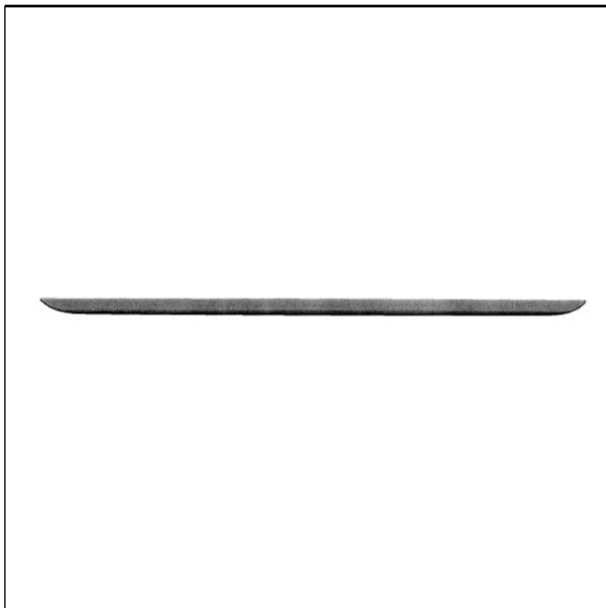

(Reg.Nr. 63991)

(11) Reg.Nr. **63992**

(21) Aktenz.: **MU 178/2011**

(22) Anmeldetag: 2011 02 14

(73) Inhaber:

VOLKSWAGEN AKTIENGESELLSCHAFT, 38436
WOLFSBURG, BERLINER RING (DE)

(74) Vertreter:

SONN & PARTNER, 1010 WIEN, RIEMERGASSE 14 (AT)

(51) (54) Klassen; Warenverzeichnis:

Kl. 12-16: **KAROSSERIETEIL FÜR FAHRZEUGE**

(28) Anzahl der vorgelegten Musterabbildungen: 4

(55) Abbildung (schwarzweiß):

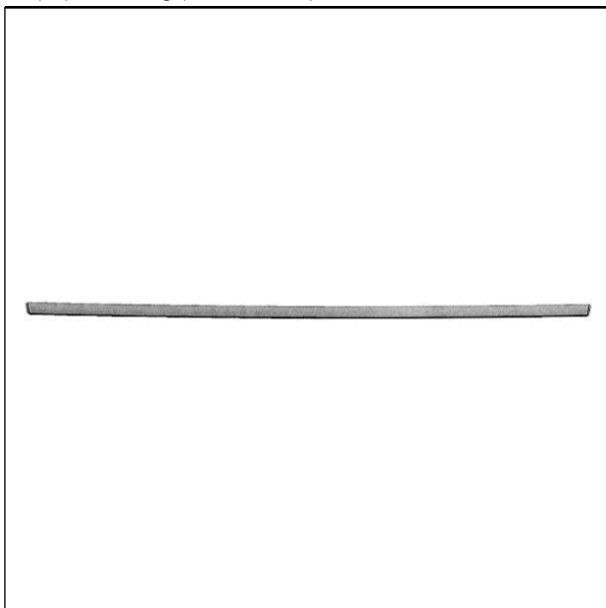

(Reg.Nr. 63992)

(11) Reg.Nr. **63993**

(21) Aktenz.: **MU 179/2011**

(22) Anmeldetag: 2011 02 14

(73) Inhaber:

VOLKSWAGEN AKTIENGESELLSCHAFT, 38436
WOLFSBURG, BERLINER RING (DE)

(74) Vertreter:

SONN & PARTNER, 1010 WIEN, RIEMERGASSE 14 (AT)

(51) (54) Klassen; Warenverzeichnis:

Kl. 12-16: **KAROSSERIETEIL FÜR FAHRZEUGE**

(28) Anzahl der vorgelegten Musterabbildungen: 4

(55) Abbildung (schwarzweiß):



(Reg.Nr. 63993)

(11) Reg.Nr. **63994**

(21) Aktenz.: **MU 180/2011**

(22) Anmeldetag: 2011 02 14

(73) Inhaber:

VOLKSWAGEN AKTIENGESELLSCHAFT, 38436
WOLFSBURG, BERLINER RING (DE)

(74) Vertreter:

SONN & PARTNER, 1010 WIEN, RIEMERGASSE 14 (AT)

(51) (54) Klassen; Warenverzeichnis:

Kl. 12-16: **KAROSSERIETEIL FÜR FAHRZEUGE**

(28) Anzahl der vorgelegten Musterabbildungen: 4

(55) Abbildung (schwarzweiß):

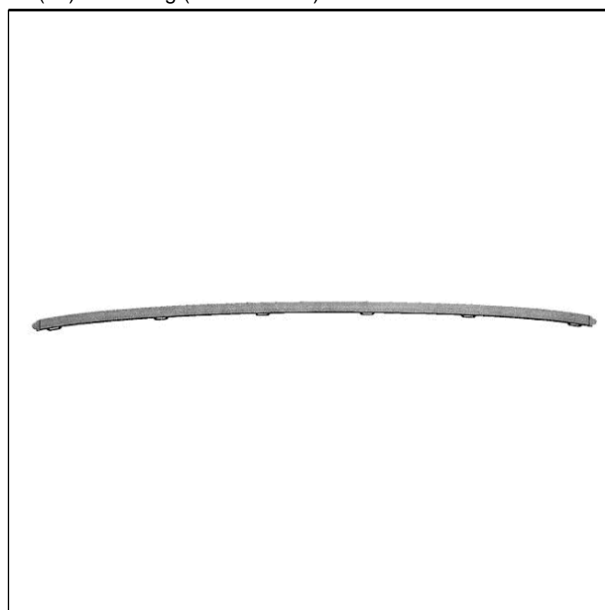

(Reg.Nr. 63994)

(11) Reg.Nr. **63995** (21) Aktenz.: **MU 181/2011**

(22) Anmeldetag: 2011 02 14

(73) Inhaber:

VOLKSWAGEN AKTIENGESELLSCHAFT, 38436
WOLFSBURG, BERLINER RING (DE)

(74) Vertreter:

SONN & PARTNER, 1010 WIEN, RIEMERGASSE 14 (AT)

(51) (54) Klassen; Warenverzeichnis:

Kl. 12-16: **KAROSSERIETEIL FÜR FAHRZEUGE**

(28) Anzahl der vorgelegten Musterabbildungen: 4

(55) Abbildung (schwarzweiß):

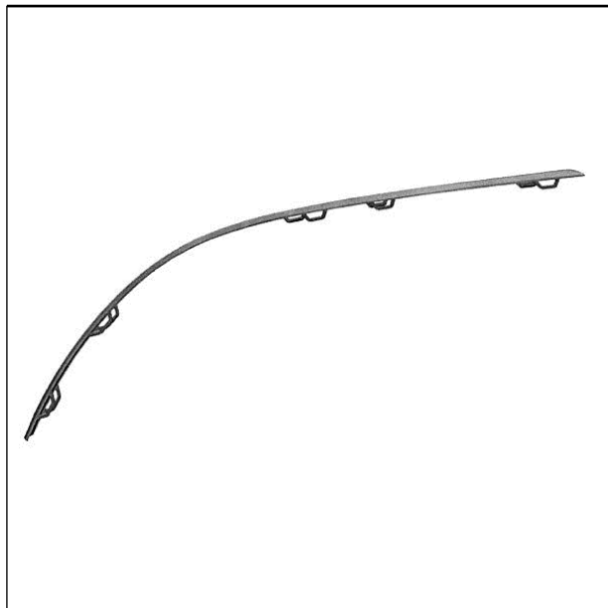

(Reg.Nr. 63995)



(Reg.Nr. 63996)

(11) Reg.Nr. **63997** (21) Aktenz.: **MU 297/2011**

(22) Anmeldetag: 2011 04 27

(73) Inhaber:

VOLKSWAGEN AKTIENGESELLSCHAFT, 38436
WOLFSBURG, (DE)

(74) Vertreter:

SONN & PARTNER, PATENTANWÄLTE, 1010 WIEN,
RIEMERGASSE 14 (AT)

(51) (54) Klassen; Warenverzeichnis:

Kl. 12-16: **MOTORHAUBE FÜR FAHRZEUGE**

(28) Anzahl der vorgelegten Musterabbildungen: 3

(55) Abbildung (schwarzweiß):



(Reg.Nr. 63997)

(11) Reg.Nr. **63996** (21) Aktenz.: **MU 296/2011**

(22) Anmeldetag: 2011 04 27

(73) Inhaber:

VOLKSWAGEN AKTIENGESELLSCHAFT, 38436
WOLFSBURG, (DE)

(74) Vertreter:

SONN & PARTNER, PATENTANWÄLTE, 1010 WIEN,
RIEMERGASSE 14 (AT)

(51) (54) Klassen; Warenverzeichnis:

Kl. 12-16: **MOTORHAUBE FÜR FAHRZEUGE**

(28) Anzahl der vorgelegten Musterabbildungen: 3

(55) Abbildung (schwarzweiß):

(11) Reg.Nr. **63998** (21) Aktenz.: **MU 298/2011**

(22) Anmeldetag: 2011 04 27

(73) Inhaber:

VOLKSWAGEN AKTIENGESELLSCHAFT, 38436
WOLFSBURG, (DE)

(74) Vertreter:

SONN & PARTNER, PATENTANWÄLTE, 1010 WIEN,
RIEMERGASSE 14 (AT)

(51) (54) Klassen; Warenverzeichnis:

Kl. 12-16: **KOTFLÜGEL FÜR FAHRZEUGE**

(28) Anzahl der vorgelegten Musterabbildungen: 3

(55) Abbildung (schwarzweiß):



(Reg.Nr. 63998)

(11) Reg.Nr. **63999**

(21) Aktenz.: **MU 299/2011**

(22) Anmeldetag: 2011 04 27

(73) Inhaber:

VOLKSWAGEN AKTIENGESELLSCHAFT, 38436
WOLFSBURG, (DE)

(74) Vertreter:

SONN & PARTNER, PATENTANWÄLTE, 1010 WIEN,
RIEMERGASSE 14 (AT)

(51) (54) Klassen; Warenverzeichnis:

Kl. 12-16: **KOTFLÜGEL FÜR FAHRZEUGE**

(28) Anzahl der vorgelegten Musterabbildungen: 3

(55) Abbildung (schwarzweiß):



(Reg.Nr. 63999)

(11) Reg.Nr. **64000**

(21) Aktenz.: **MU 300/2011**

(22) Anmeldetag: 2011 04 27

(73) Inhaber:

VOLKSWAGEN AKTIENGESELLSCHAFT, 38436
WOLFSBURG, (DE)

(74) Vertreter:

SONN & PARTNER, PATENTANWÄLTE, 1010 WIEN,
RIEMERGASSE 14 (AT)

(51) (54) Klassen; Warenverzeichnis:

Kl. 12-16: **TÜR VORNE FÜR FAHRZEUGE**

(28) Anzahl der vorgelegten Musterabbildungen: 3

(55) Abbildung (schwarzweiß):



(Reg.Nr. 64000)

(11) Reg.Nr. **64001**

(21) Aktenz.: **MU 301/2011**

(22) Anmeldetag: 2011 04 27

(73) Inhaber:

VOLKSWAGEN AKTIENGESELLSCHAFT, 38436
WOLFSBURG, (DE)

(74) Vertreter:

SONN & PARTNER, PATENTANWÄLTE, 1010 WIEN,
RIEMERGASSE 14 (AT)

(51) (54) Klassen; Warenverzeichnis:

Kl. 12-16: **TÜR VORNE FÜR FAHRZEUGE**

(28) Anzahl der vorgelegten Musterabbildungen: 3

(55) Abbildung (schwarzweiß):



(Reg.Nr. 64001)

(11) Reg.Nr. **64002** (21) Aktenz.: **MU 302/2011**

(22) Anmeldetag: 2011 04 27

(73) Inhaber:

VOLKSWAGEN AKTIENGESELLSCHAFT, 38436
WOLFSBURG, (DE)

(74) Vertreter:

SONN & PARTNER, PATENTANWÄLTE, 1010 WIEN,
RIEMERGASSE 14 (AT)

(51) (54) Klassen; Warenverzeichnis:

Kl. 12-16: **TÜR HINTEN FÜR FAHRZEUGE**

(28) Anzahl der vorgelegten Musterabbildungen: 3

(55) Abbildung (schwarzweiß):



(Reg.Nr. 64002)

(11) Reg.Nr. **64003** (21) Aktenz.: **MU 303/2011**

(22) Anmeldetag: 2011 04 27

(73) Inhaber:

VOLKSWAGEN AKTIENGESELLSCHAFT, 38436
WOLFSBURG, (DE)

(74) Vertreter:

SONN & PARTNER, PATENTANWÄLTE, 1010 WIEN,
RIEMERGASSE 14 (AT)

(51) (54) Klassen; Warenverzeichnis:

Kl. 12-16: **TÜR HINTEN FÜR FAHRZEUGE**

(28) Anzahl der vorgelegten Musterabbildungen: 3

(55) Abbildung (schwarzweiß):



(Reg.Nr. 64003)

(11) Reg.Nr. **64004** (21) Aktenz.: **MU 617/2011**

(22) Anmeldetag: 2011 10 18

(73) Inhaber:

KUBAT GEORG, 1230 WIEN, FRANZ GRASSLER GASSE 8-
10/1 (AT)

(72) Schöpfer:

KUBAT GEORG, 1230 WIEN, FRANZ GASSLER GASSE 8-
10/1 (AT)

(51) (54) Klassen; Warenverzeichnis:

Kl. 05-05: **STOFF, GEWEBE**

(57) Beschreibung vorgelegt

(28) Anzahl der vorgelegten Musterabbildungen: 1

(55) Abbildung (färbig):

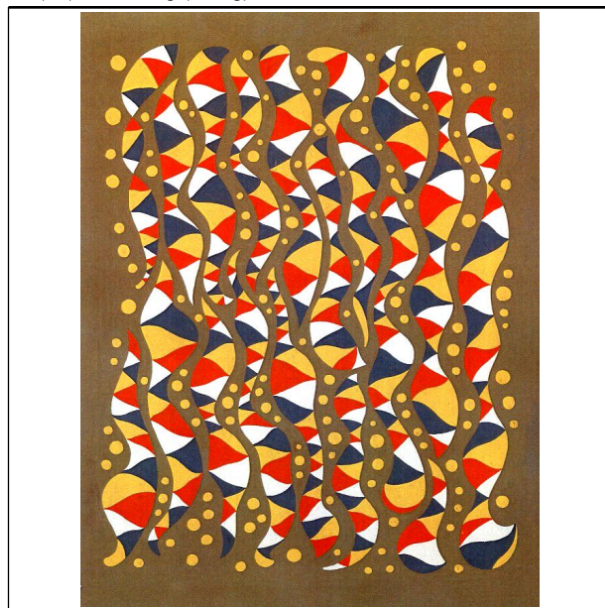

(Reg.Nr. 64004)

(11) Reg.Nr. **64005** (21) Aktenz.: **MU 618/2011**

(22) Anmeldetag: 2011 10 18

(73) Inhaber:

KUBAT GEORG, 1230 WIEN, FRANZ GRASSLER GASSE 8-10/1 (AT)

(72) Schöpfer:

KUBAT GEORG, 1230 WIEN, FRANZ GASSLER GASSE 8-10/1 (AT)

(51) (54) Klassen; Warenverzeichnis:

Kl. 05-05: **STOFF, GEWEBE**

(57) Beschreibung vorgelegt

(28) Anzahl der vorgelegten Musterabbildungen: 1

(55) Abbildung (färbig):

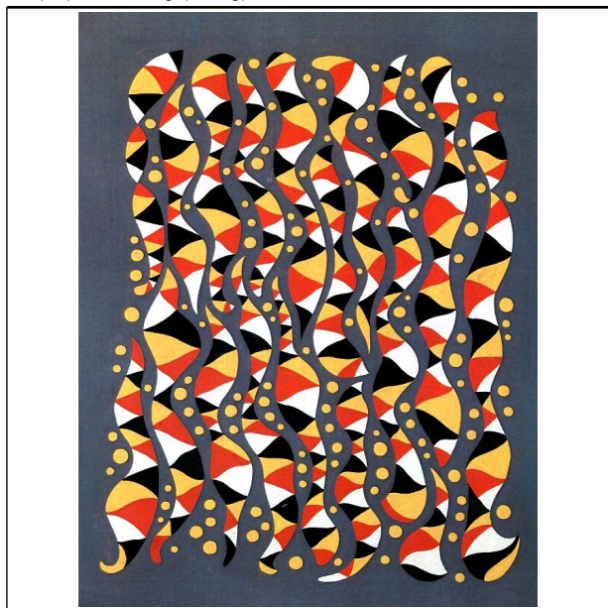

(Reg.Nr. 64005)

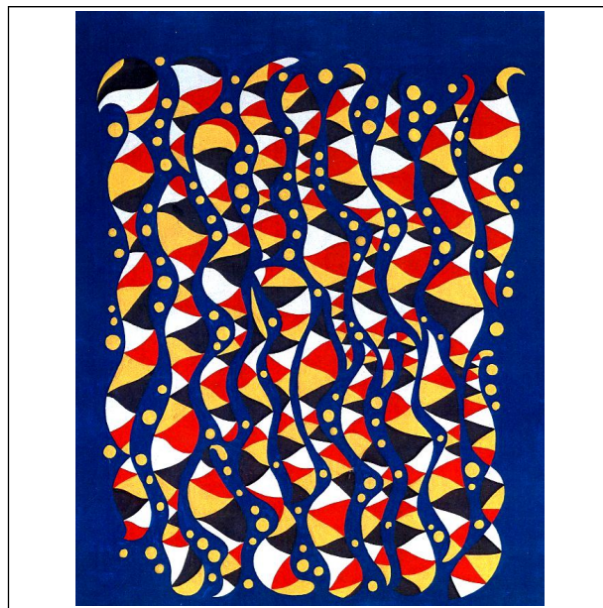

(Reg.Nr. 64006)

(11) Reg.Nr. **64007** (21) Aktenz.: **MU 620/2011**

(22) Anmeldetag: 2011 10 18

(73) Inhaber:

KUBAT GEORG, 1230 WIEN, FRANZ GRASSLER GASSE 8-10/1 (AT)

(72) Schöpfer:

KUBAT GEORG, 1230 WIEN, FRANZ GASSLER GASSE 8-10/1 (AT)

(51) (54) Klassen; Warenverzeichnis:

Kl. 05-05: **STOFF, GEWEBE**

(57) Beschreibung vorgelegt

(28) Anzahl der vorgelegten Musterabbildungen: 1

(55) Abbildung (färbig):

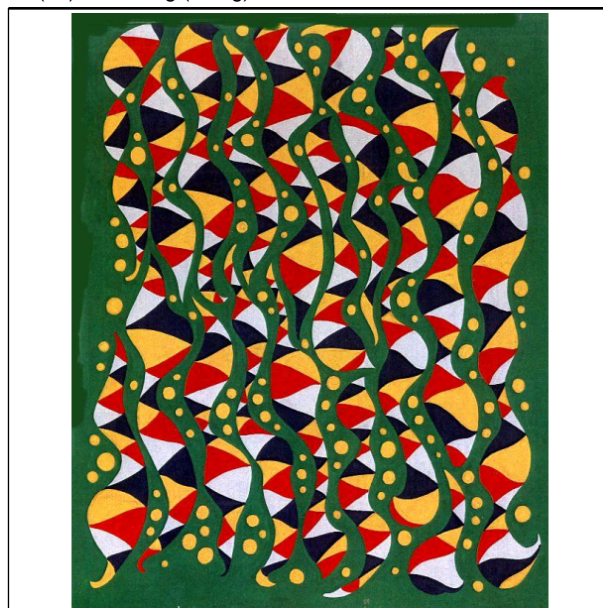

(Reg.Nr. 64007)

(11) Reg.Nr. **64006** (21) Aktenz.: **MU 619/2011**

(22) Anmeldetag: 2011 10 18

(73) Inhaber:

KUBAT GEORG, 1230 WIEN, FRANZ GRASSLER GASSE 8-10/1 (AT)

(72) Schöpfer:

KUBAT GEORG, 1230 WIEN, FRANZ GASSLER GASSE 8-10/1 (AT)

(51) (54) Klassen; Warenverzeichnis:

Kl. 05-05: **STOFF, GEWEBE**

(57) Beschreibung vorgelegt

(28) Anzahl der vorgelegten Musterabbildungen: 1

(55) Abbildung (färbig):

(11) Reg.Nr. **64008** (21) Aktenz.: **MU 621/2011**

(22) Anmeldetag: 2011 10 18

(73) Inhaber:

KUBAT GEORG, 1230 WIEN, FRANZ GRASSLER GASSE 8-10/1 (AT)

(72) Schöpfer:

KUBAT GEORG, 1230 WIEN, FRANZ GASSLER GASSE 8-10/1 (AT)

(51) (54) Klassen; Warenverzeichnis:

Kl. 05-05: **STOFF, GEWEBE**

(57) Beschreibung vorgelegt

(28) Anzahl der vorgelegten Musterabbildungen: 1

(55) Abbildung (färbig):

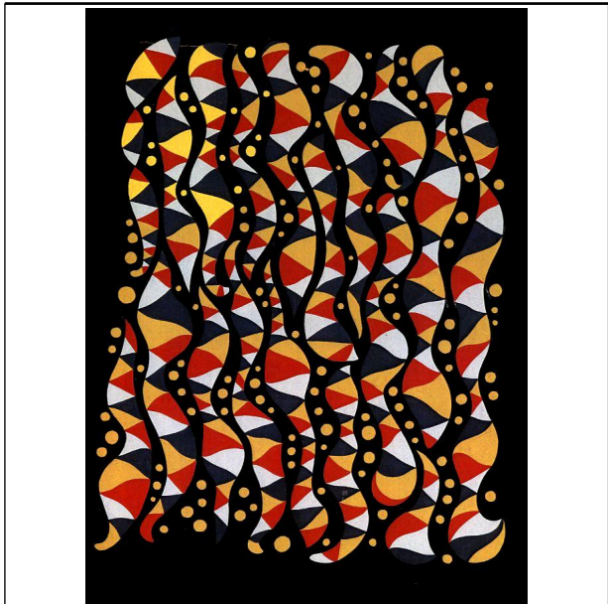

(Reg.Nr. 64008)

(11) Reg.Nr. **64009** (21) Aktenz.: **MU 622/2011**

(22) Anmeldetag: 2011 10 18

(73) Inhaber:

KUBAT GEORG, 1230 WIEN, FRANZ GRASSLER GASSE 8-10/1 (AT)

(72) Schöpfer:

KUBAT GEORG, 1230 WIEN, FRANZ GASSLER GASSE 8-10/1 (AT)

(51) (54) Klassen; Warenverzeichnis:

Kl. 05-05: **STOFF, GEWEBE**

(57) Beschreibung vorgelegt

(28) Anzahl der vorgelegten Musterabbildungen: 1

(55) Abbildung (färbig):

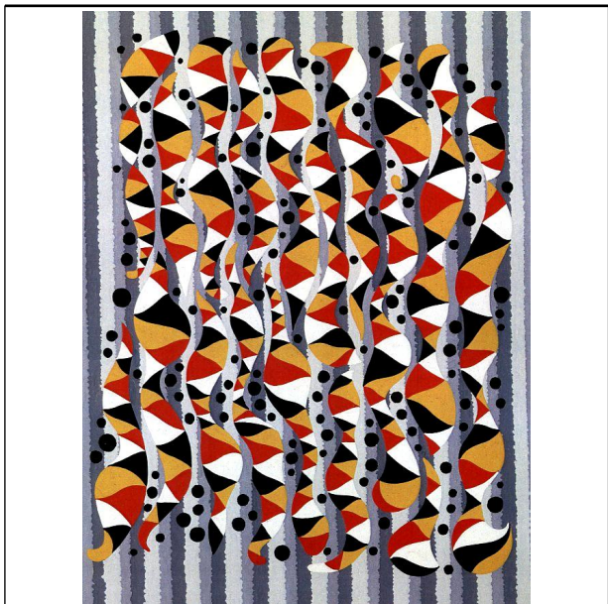

(Reg.Nr. 64009)

(11) Reg.Nr. **64010**

(21) Aktenz.: **MU 118/2012**

(22) Anmeldetag: 2012 02 07

(73) Inhaber:

GRUBER GERHARD, 9130 PUBERSDORF, PANORAMA STRAÙE 4 (AT)

(51) (54) Klassen; Warenverzeichnis:

Kl. 27-99: **PFEIFENSTÄNDER**

(57) Beschreibung vorgelegt

(28) Anzahl der vorgelegten Musterabbildungen: 5

(55) Abbildung (färbig):



(Reg.Nr. 64010)

(11) Reg.Nr. **64011**

(21) Aktenz.: **MU 56/2012**

(22) Anmeldetag: 2012 02 02

(73) Inhaber:

KTM-SPORTMOTORCYCLE AG, 5230 MATTIGHOFEN, STALLHOFNER STRAÙE 3 ()

(74) Vertreter:

SAXINGER CHALUPSKY & PARTNER RECHTSANWÄLTE GMBH, 4600 WELS, EDISON STRAÙE 1 (AT)

(51) (54) Klassen; Warenverzeichnis:

Kl. 12-11: **MOTORRAD**

(57) Beschreibung vorgelegt

(28) Anzahl der vorgelegten Musterabbildungen: 10

(55) Abbildung (färbig):



(Reg.Nr. 64011)

059422	059423	059548	059549	059561
059562	059563	059564	059565	059566
059567	059568	059569	059570	059571
059572	059573	059574	059575	059577
059578	059579	059580	059581	059642
059645	059646	059647	059648	059649
059650	059651	059652	059653	059660
059661	059662	059663	059664	059755
059756				

Übertragung

auf:

024581 024582 024583 024584 024585
024586 024596

STIGLMAYR , 4050 TRAUN (AT)

043944 043945

UMICORE BUILDING PRODUCTS FRANCE, societe par actions simplifiee Les Mercuriales, Tour du Ponant, 93170 Bagnolet (FR)

062758

QGATE INNOVATIONS GMBH, 1010 WIEN (AT)

Erlöschen

wegen Nichtzahlung der Erneuerungsgebühr:

000952	000985	000986	000990	001064
001071	001072	001084	001540	001541
001542	001543	002298	021845	021896
022026	022027	022068	022069	022120
022121	022122	022123	022165	022166
022167	022189	022190	022314	046187
046189	046190	046191	046192	046193
046194	046197	046258	046260	046261
046311	046312	046313	046314	046315
046316	046317	046318	046319	046320
046321	046323	046408	046409	046410
046411	046412	046413	046414	046415
046416	046417	046418	046419	046420
046421	046422	046423	046424	046425
046427	046428	046429	046430	046457
046458	046474	046480	046512	046513
046514	046517	046520	046521	046522
046523	046524	046525	046527	046817
047064	047065	047066	047069	048077

Veröffentlichungen des Österreichischen Patentamts

Folgende Veröffentlichungen auf dem Gebiet des gewerblichen
Rechtsschutzes werden monatlich vom Österreichischen
Patentamt herausgegeben:

Österreichisches Patentblatt

	Einzelexemplar	Abonnement
Teil I		74,00 €
Teil II vollständig		252,00 €
Teil II A		114,00 €
Teil II B		157,00 €
Teil I & II	31,00 €	322,00 €

Österreichisches Gebrauchsmusterblatt

doppelseitig bedruckt	7,50 €	74,00 €
-----------------------	--------	---------

Österreichischer Markenanzeiger

doppelseitig bedruckt	13,50 €	137,00 €
doppelseitig bedruckt in Farbe	25,00 €	250,00 €

Österreichischer Musteranzeiger

doppelseitig bedruckt	13,50 €	137,00 €
doppelseitig bedruckt in Farbe	25,00 €	250,00 €

Bestellungen werden vom Österreichischen Patentamt gerne
entgegengenommen.

Österreichisches Patentamt

Dresdner Straße 87

A-1200 Wien

Patentschriften auf CD-ROM

Das Österreichische Patentamt gibt die Österreichischen Patentschriften zusätzlich zur Papierausgabe auch auf CD-ROM in Faksimileform heraus. Die Ausgabe erfolgt monatlich, ab 1993 zeitgleich mit der Ausgabe der Papierexemplare. Um die Archivierung zu vereinfachen, werden die CD-ROM's kumuliert, d.h. jede CD enthält die gesamten Patentschriften des aktuellen Halbjahres. Für eine Recherche in älteren Jahrgängen brauchen daher nur die CD-ROM's der Monate Juni und Dezember durchsucht werden.

Der Preis für ein Jahresabonnement beträgt derzeit € 870,00 (exclusive Versandkosten) und beinhaltet auch die Retrieval Software.

Für nähere Auskünfte steht Ihnen das
Österreichische Patentamt unter der Tel.-Nr. +43/(0)1/53 424- 140,
Fax-Nr. +43/(0)1/53 424- 110
gerne zur Verfügung

ÖSTERREICHISCHER MUSTERANZEIGER



österreichisches
patentamt

Wien, 20. April 2012 / Nr. 4

Erscheint am 20. jedes Monats
Bestellung beim Österreichischen Patentamt
DVR: 0078018

Redaktion, Verwaltung und Verlag
im Österreichischen Patentamt
Wien XX., Dresdner Straße 87
Postanschrift: Postfach 95
1200 Wien

Bezugspreise:	Einzelexemplar	(doppelseitig bedruckt) 13,50 € (doppelseitig bedruckt in Farbe) 25,00 €
	Abonnement	(doppelseitig bedruckt) 137,00 € (doppelseitig bedruckt in Farbe) 250,00 €

Die angeführten Bezugspreise gelten ohne Unterschied für das In- und Ausland,
sowie auch für früher erschienene Hefte und Jahrgänge (soweit verfügbar)

Inhalt

- **Registrierungen (64012 bis 64089)**
- **Übertragungen**
- **Erlöschen**

Bemerkungen:

Der Schutzbeginn stimmt mit dem Tag der Veröffentlichung und Registrierung des Musters überein.

Die Schutzdauer beträgt fünf Jahre beginnend mit dem Tag der Anmeldung und kann durch rechtzeitige Erneuerung viermal um je fünf Jahre verlängert werden.

Der Musteranmelder kann bis zu zehn verschiedene Musterabbildungen vorlegen. Veröffentlicht wird nur die hierfür vom Anmelder bzw. vom Patentamt ausgewählte Abbildung in schwarzweiß, wobei angegeben ist, ob diese Abbildung färbig oder schwarzweiß vorgelegt wurde.

Die jeweils neben den bibliographischen Daten stehenden Zahlen entsprechen dem WIPO-Standard St. 80 und dienen der zusätzlichen Kennzeichnung dieser Daten.

Kl. = Klasse nach der Klasseneinteilung des Abkommens von Locarno zur Errichtung einer internationalen Klassifikation für gewerbliche Muster und Modelle, BGBl.Nr. 496/1990.

<u>Ländercode</u>					
	DO	DOMINIKANISCHE REPUBLIK	KM	KOMOREN	
AD	ANDORRA	DZ	ALGERIEN	KN	ST. KITTS-NEVIS- ANGUILLA
AE	VEREINIGTE ARABISCHE EMIRATE	EC	EKUADOR	KP	KOREA (VOLKSDEMOKRATISC HE REPUBLIK)
AF	AFGHANISTAN	EE	ESTLAND	KR	KOREA (REPUBLIK)
AG	ANTIGUA UND BARBUDA	EG	ÄGYPTEN	KW	KUWAIT
AI	ANGUILLA	EH	WESTSAHARA	KY	CAYMAN ISLANDS
AL	ALBANIEN	EM	HARMONISIERUNGS A MT FÜR DEN BINNENMARKT, MARKEN, MUSTER, MODELLE	KZ	KASACHSTAN
AM	ARMENIEN	EP	EUROPEAN PATENT ORGANISATION (EPO)	LA	LAOS
AN	NIEDERLÄNDISCHE ANTILLEN	ER	ERITREA	LB	LIBANON
AO	ANGOLA	ES	SPANIEN	LC	SAINT LUCIA
AR	ARGENTINIEN	ET	ÄTHIOPIEN	LI	LIECHTENSTEIN
AT	ÖSTERREICH	EU	Europäische Union	LK	SRI LANKA
AU	AUSTRALIEN	FI	FINNLAND	LR	LIBERIA
AW	ARUBA	FJ	FIDSCHI	LS	LESOTHO
AZ	ASERBAIDSCHAN	FK	FALKLANDINSELN	LT	LITAUEN
BA	BOSNIEN UND HERZEGOWINA	FO	FÄRÖER	LU	LUXEMBURG
BB	BARBADOS	FR	FRANKREICH	LV	LETTLAND
BD	BANGLADESCH	GA	GABUN	LY	LIBYEN
BE	BELGIEN	GB	VEREINIGTES KÖNIGREICH/UK	MA	MAROKKO
BF	BURKINA FASO	GD	GRENADA	MC	MONACO
BG	BULGARIEN	GE	GEORGIEN	MD	MOLDAU
BH	BAHRAIN	GG	GUERNSEY	ME	MONTENEGRO
BI	BURUNDI	GH	GHANA	MG	MADAGASKAR
BJ	BENIN	GI	GIBRALTAR	MK	EHEMALIGE JUGOSLAWISCHE REPUBLIK MAZEDONIEN
BM	BERMUDA	GM	GAMBIA	ML	MALI
BN	BRUNEI	GN	GUINEA	MM	MYANMAR
BO	BOLIVIEN	GP	GUADELOUPE	MN	MONGOLEI
BR	BRASILIEN	GQ	ÄQUATORIALGUINEA	MO	MACAO
BS	BAHAMAS	GR	GRIECHENLAND	MP	MARIANEN
BT	BHUTAN	GS	SÜDGEORGIEN SANDWICHINSELN	MR	MAURETANIEN
BU	BIRMA (BURMA)	GT	GUATEMALA	MS	MONTSERRAT
BV	BOUVETINSEL	GU	GUAM	MT	MALTA
BW	BOTSWANA	GW	GUINEA-BISSAU	MU	MARITIUS
BX	BENELUX TRADEMARK OFFICE AND BENELUX DESIGNS OFFICE	GY	GUAYANA	MV	MALEDIVEN
BY	BELARUS	HK	HONG KONG	MW	MALAWI
BZ	BELIZE	HN	HONDURAS	MX	MEXIKO
CA	KANADA	HR	KROATIEN	MY	MALAYSIA
CD	DEMOKRATISCHE REPUBLIK	HT	HAITI	MZ	MOSAMBIK
CF	ZENTRALAFRIKANISCH HE REBUBLIK	HU	UNGARN	NA	NAMIBIA
CG	KONGO	HV	OBERVOLTA	NC	NEU KALÉDONIEN
CH	SCHWEIZ	IB	INTERNATIONAL BUREAU OF THE WORLD INTELLECTUAL PROPERTY ORGANIZATION (WIPO)	NE	NIGER
CI	ELFENBEINKÜSTE	ID	INDONESIEN	NG	NIGERIA
CK	COOKINSELN	IE	IRLAND	NI	NIKARAGUA
CL	CHILE	IL	ISRAEL	NL	NIEDERLANDE
CM	KAMERUN	IM	ISLE OF MAN	NO	NORWEGEN
CN	CHINA	IN	INDIEN	NP	NEPAL
CO	KOLUMBIEN	IQ	IRAK	NR	NAURU
CR	KOSTARIKA	IR	IRAN	NZ	NEUSEELAND
CS	TSCHECHISCHE UND SLOWAKISCHE FÖD. REP./CSFR	IS	ISLAND	OA	AFRICAN INTELLECTUAL PROPERTY ORGANIZATION (OAP)
CU	KUBA	IT	ITALIEN	OM	OMAN
CV	KAP VERDE	JE	JERSEY	PA	PANAMA
CY	ZYPERN	JM	JAMAICA	PE	PERU
CZ	TSCHECHISCHE REPUBLIK	JO	JORDANIEN	PG	PAPUA-NEUGUINEA
DD	BUNDESREPUBLIK DEUTSCHLAND	JP	JAPAN	PH	PHILIPPINEN
DE	BUNDESREPUBLIK DEUTSCHLAND	KE	KENIA	PK	PAKISTAN
DJ	DSCHIBUTI	KG	KIRGISISTAN	PL	POLEN
DK	DÄNEMARK	KH	KAMBODSCHA	PT	PORTUGAL
DM	DOMINICA	KI	KIRIBATI	PW	PALAU
				PY	PARAGUAY
				QA	KATAR
				RH	RHODESIEN
				RO	RUMÄNIEN
				RS	SERBIEN
				RU	RUSSISCHE FÖDERATION
				RW	RUANDA
				SA	SAUDI-ARABIEN
				SB	SOLOMON ISLANDS
				SC	SEYCHELLES
				SD	SUDAN
				SE	SCHWEDEN
				SG	SINGAPORE
				SH	ST. HELENA
				SI	SLOWENIEN
				SK	SLOWAKEI
				SL	SIERRA LEONE
				SM	SAN MARINO
				SN	SENEGAL
				SO	SOMALIA
				SR	SURINAM
				SU	SOWJETUNION/UDSS R
				SV	EL SALVADOR
				SY	SYRIEN
				SZ	SWASILAND
				TC	TURKS- UND CAICOINSELN
				TD	TSCHAD
				TG	TOGO
				TH	THAILAND
				TJ	TADSCHIKISTAN
				TL	TIMOR-LESTE
				TM	TURKMENISTAN
				TN	TUNESIEN
				TO	TONGA
				TR	TÜRKEI
				TT	TRINIDAD AND TOBAGO
				TV	TUVALU
				TW	TAIWAN
				TZ	TANSANIA
				UA	UKRAINE
				UG	UGANDA
				US	VEREINIGTE STAATEN/USA
				UY	URUGUAY
				UZ	USBKISTAN
				VA	VATIKANSTADT (HEILIGER STUHL)
				VC	SAINT VINCENT AND THE GRENADINES
				VE	VENEZUELA
				VG	VIRGIN ISLANDS (BRITISCH)
				VN	VIETNAM
				VU	VANUATU
				WO	WORLD INTELLECTUAL PROPERTY ORGANIZATION (WIPO)
				WS	WESTSAMOA
				YD	JEMEN (VOLKSDEMOKRATISC HE REPUBLIK)
				YE	JEMEN (ARABISCHE REPUBLIK)
				YU	JUGOSLAWIEN/SFRJ
				ZA	SÜDAFRIKA
				ZM	SAMBIA
				ZR	ZAIRE
				ZW	SIMBABWE

Registrierungen

Schutzdauerbeginn: 20. April 2012

(11) Reg.Nr. **64012** (21) Aktenz.: **MU 439/2010**

(22) Anmeldetag: 2010 07 02

(73) Inhaber:

WILLENIG-KRAMMER ILIA, 9074 KEUTSCHACH, RAUTH 68
(AT)

(51) (54) Klassen; Warenverzeichnis:

Kl. 00-00:

Kl. 11-01: **BROSCHÉ**

(57) Beschreibung vorgelegt

(28) Anzahl der vorgelegten Musterabbildungen: 1

(55) Abbildung (färbig):



(Reg.Nr. 64012)

(11) Reg.Nr. **64013** (21) Aktenz.: **MU 762/2010**

(22) Anmeldetag: 2010 07 02

(73) Inhaber:

WILLENIG-KRAMMER ILIA, 9074 KEUTSCHACH, RAUTH 68
(AT)

(51) (54) Klassen; Warenverzeichnis:

Kl. 11-01: **BROSCHÉ**

(57) Beschreibung vorgelegt

(28) Anzahl der vorgelegten Musterabbildungen: 1

(55) Abbildung (färbig):



(Reg.Nr. 64013)

(11) Reg.Nr. **64014** (21) Aktenz.: **MU 763/2010**

(22) Anmeldetag: 2010 07 02

(73) Inhaber:

WILLENIG-KRAMMER ILIA, 9074 KEUTSCHACH, RAUTH 68
(AT)

(51) (54) Klassen; Warenverzeichnis:

Kl. 11-01: **BROSCHÉ**

(57) Beschreibung vorgelegt

(28) Anzahl der vorgelegten Musterabbildungen: 1

(55) Abbildung (färbig):

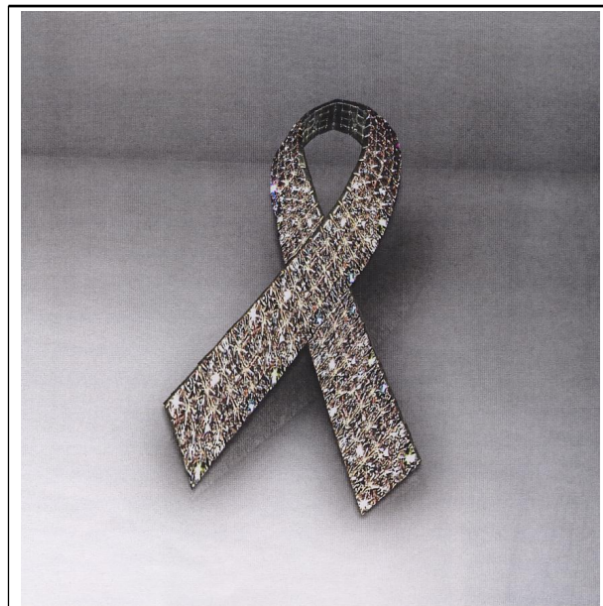

(Reg.Nr. 64014)

(11) Reg.Nr. **64015** (21) Aktenz.: **MU 961/2010**

(22) Anmeldetag: 2010 12 27

(73) Inhaber:

VOLKSWAGEN AKTIENGESELLSCHAFT, 38436
WOLFSBURG, BERLINER RING (DE)

(74) Vertreter:

SONN & PARTNER PATENTANWÄLTE, 1010 WIEN,
RIEMERGASSE 14 (AT)

(51) (54) Klassen; Warenverzeichnis:

Kl. 12-16: **KAROSSERIETEIL FÜR FAHRZEUGE**

(28) Anzahl der vorgelegten Musterabbildungen: 4

(55) Abbildung (schwarzweiß):

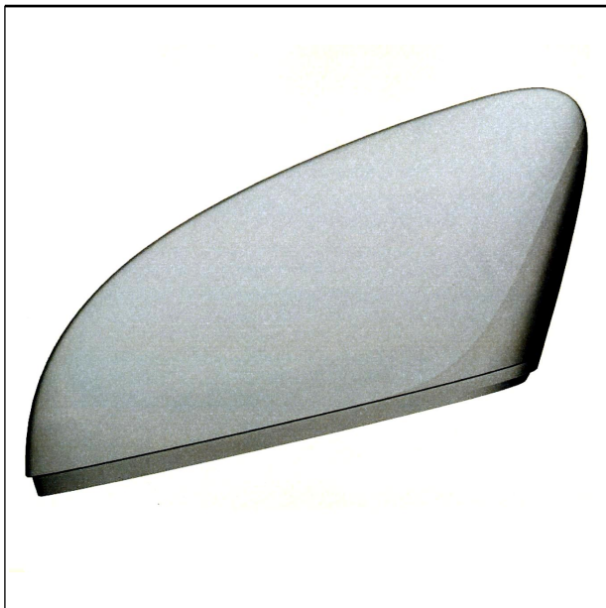

(Reg.Nr. 64015)

(11) Reg.Nr. **64016**

(21) Aktenz.: **MU 962/2010**

(22) Anmeldetag: 2010 12 27

(73) Inhaber:

VOLKSWAGEN AKTIENGESELLSCHAFT, 38436
WOLFSBURG, BERLINER RING (DE)

(74) Vertreter:

SONN & PARTNER PATENTANWÄLTE, 1010 WIEN,
RIEMERGASSE 14 (AT)

(51) (54) Klassen; Warenverzeichnis:

Kl. 12-16: **KAROSSERIETEIL FÜR FAHRZEUGE**

(28) Anzahl der vorgelegten Musterabbildungen: 3

(55) Abbildung (schwarzweiß):



(Reg.Nr. 64016)

(11) Reg.Nr. **64017**

(21) Aktenz.: **MU 963/2010**

(22) Anmeldetag: 2010 12 27

(73) Inhaber:

VOLKSWAGEN AKTIENGESELLSCHAFT, 38436
WOLFSBURG, BERLINER RING (DE)

(74) Vertreter:

SONN & PARTNER PATENTANWÄLTE, 1010 WIEN,
RIEMERGASSE 14 (AT)

(51) (54) Klassen; Warenverzeichnis:

Kl. 12-16: **STOßFÄNGERVERKLEIDUNG FÜR FAHRZEUGE**

(28) Anzahl der vorgelegten Musterabbildungen: 4

(55) Abbildung (schwarzweiß):

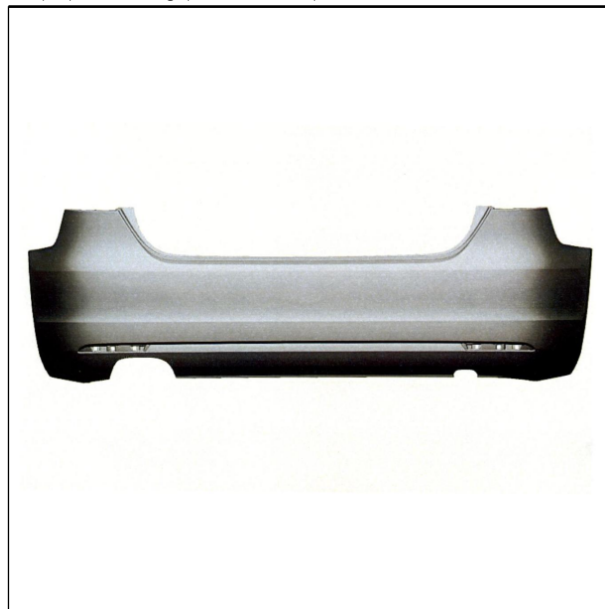

(Reg.Nr. 64017)

(11) Reg.Nr. **64018**

(21) Aktenz.: **MU 964/2010**

(22) Anmeldetag: 2010 12 27

(73) Inhaber:

VOLKSWAGEN AKTIENGESELLSCHAFT, 38436
WOLFSBURG, BERLINER RING (DE)

(74) Vertreter:

SONN & PARTNER PATENTANWÄLTE, 1010 WIEN,
RIEMERGASSE 14 (AT)

(51) (54) Klassen; Warenverzeichnis:

Kl. 12-16: **STOßFÄNGERVERKLEIDUNG FÜR FAHRZEUGE**

(28) Anzahl der vorgelegten Musterabbildungen: 4

(55) Abbildung (schwarzweiß):



(Reg.Nr. 64018)

(11) Reg.Nr. **64019** (21) Aktenz.: **MU 965/2010**

(22) Anmeldetag: 2010 12 27

(73) Inhaber:

VOLKSWAGEN AKTIENGESELLSCHAFT, 38436
WOLFSBURG, BERLINER RING (DE)

(74) Vertreter:

SONN & PARTNER PATENTANWÄLTE, 1010 WIEN,
RIEMERGASSE 14 (AT)

(51) (54) Klassen; Warenverzeichnis:

Kl. 12-16: **KAROSSERIETEIL FÜR FAHRZEUGE**

(28) Anzahl der vorgelegten Musterabbildungen: 4

(55) Abbildung (schwarzweiß):



(Reg.Nr. 64019)

(11) Reg.Nr. **64020** (21) Aktenz.: **MU 966/2010**

(22) Anmeldetag: 2010 12 27

(73) Inhaber:

VOLKSWAGEN AKTIENGESELLSCHAFT, 38436
WOLFSBURG, BERLINER RING (DE)

(74) Vertreter:

SONN & PARTNER PATENTANWÄLTE, 1010 WIEN,
RIEMERGASSE 14 (AT)

(51) (54) Klassen; Warenverzeichnis:

Kl. 12-16: **KAROSSERIETEIL FÜR FAHRZEUGE**

(28) Anzahl der vorgelegten Musterabbildungen: 3

(55) Abbildung (schwarzweiß):

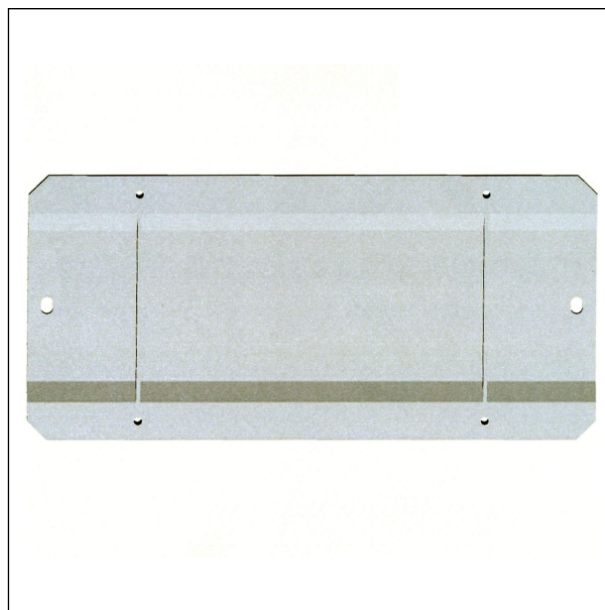

(Reg.Nr. 64020)

(11) Reg.Nr. **64021** (21) Aktenz.: **MU 967/2010**

(22) Anmeldetag: 2010 12 27

(73) Inhaber:

VOLKSWAGEN AKTIENGESELLSCHAFT, 38436
WOLFSBURG, BERLINER RING (DE)

(74) Vertreter:

SONN & PARTNER PATENTANWÄLTE, 1010 WIEN,
RIEMERGASSE 14 (AT)

(51) (54) Klassen; Warenverzeichnis:

Kl. 12-16: **KAROSSERIETEIL FÜR FAHRZEUGE**

(28) Anzahl der vorgelegten Musterabbildungen: 4

(55) Abbildung (schwarzweiß):

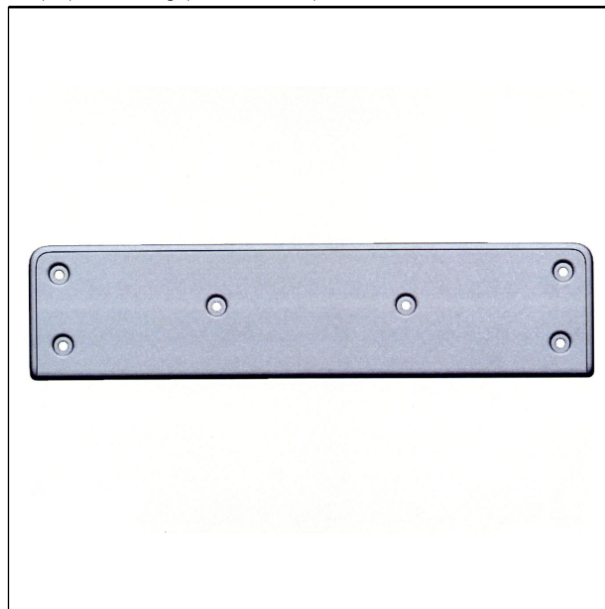

(Reg.Nr. 64021)

(11) Reg.Nr. **64022** (21) Aktenz.: **MU 968/2010**

(22) Anmeldetag: 2010 12 27

(73) Inhaber:

VOLKSWAGEN AKTIENGESELLSCHAFT, 38436
WOLFSBURG, BERLINER RING (DE)

(74) Vertreter:

SONN & PARTNER PATENTANWÄLTE, 1010 WIEN,
RIEMERGASSE 14 (AT)

(51) (54) Klassen; Warenverzeichnis:

Kl. 12-16: **KOTFLÜGEL FÜR FAHRZEUGE**

(28) Anzahl der vorgelegten Musterabbildungen: 4

(55) Abbildung (schwarzweiß):

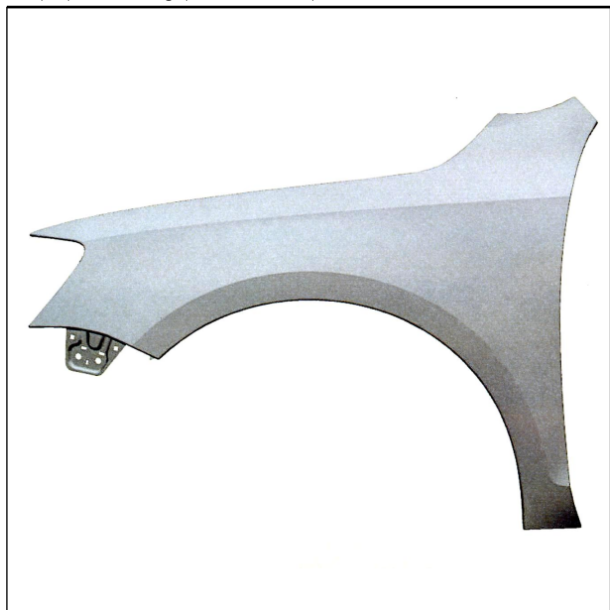

(Reg.Nr. 64022)

(11) Reg.Nr. **64023**

(21) Aktenz.: **MU 969/2010**

(22) Anmeldetag: 2010 12 27

(73) Inhaber:

VOLKSWAGEN AKTIENGESELLSCHAFT, 38436
WOLFSBURG, BERLINER RING (DE)

(74) Vertreter:

SONN & PARTNER PATENTANWÄLTE, 1010 WIEN,
RIEMERGASSE 14 (AT)

(51) (54) Klassen; Warenverzeichnis:

Kl. 12-16: **KOTFLÜGEL FÜR FAHRZEUGE**

(28) Anzahl der vorgelegten Musterabbildungen: 4

(55) Abbildung (schwarzweiß):



(Reg.Nr. 64023)

(11) Reg.Nr. **64024**

(21) Aktenz.: **MU 970/2010**

(22) Anmeldetag: 2010 12 27

(73) Inhaber:

VOLKSWAGEN AKTIENGESELLSCHAFT, 38436
WOLFSBURG, BERLINER RING (DE)

(74) Vertreter:

SONN & PARTNER PATENTANWÄLTE, 1010 WIEN,
RIEMERGASSE 14 (AT)

(51) (54) Klassen; Warenverzeichnis:

Kl. 12-16: **KAROSSERIETEIL FÜR FAHRZEUGE**

(28) Anzahl der vorgelegten Musterabbildungen: 4

(55) Abbildung (schwarzweiß):



(Reg.Nr. 64024)

(11) Reg.Nr. **64025**

(21) Aktenz.: **MU 971/2010**

(22) Anmeldetag: 2010 12 27

(73) Inhaber:

VOLKSWAGEN AKTIENGESELLSCHAFT, 38436
WOLFSBURG, BERLINER RING (DE)

(74) Vertreter:

SONN & PARTNER PATENTANWÄLTE, 1010 WIEN,
RIEMERGASSE 14 (AT)

(51) (54) Klassen; Warenverzeichnis:

Kl. 12-16: **KAROSSERIETEIL FÜR FAHRZEUGE**

(28) Anzahl der vorgelegten Musterabbildungen: 4

(55) Abbildung (schwarzweiß):



(Reg.Nr. 64025)

(11) Reg.Nr. **64026** (21) Aktenz.: **MU 972/2010**

(22) Anmeldetag: 2010 12 27

(73) Inhaber:

VOLKSWAGEN AKTIENGESELLSCHAFT, 38436
WOLFSBURG, BERLINER RING (DE)

(74) Vertreter:

SONN & PARTNER PATENTANWÄLTE, 1010 WIEN,
RIEMERGASSE 14 (AT)

(51) (54) Klassen; Warenverzeichnis:

Kl. 12-16: **KAROSSERIETEIL FÜR FAHRZEUGE**

(28) Anzahl der vorgelegten Musterabbildungen: 3

(55) Abbildung (schwarzweiß):



(Reg.Nr. 64026)

(11) Reg.Nr. **64027** (21) Aktenz.: **MU 973/2010**

(22) Anmeldetag: 2010 12 27

(73) Inhaber:

VOLKSWAGEN AKTIENGESELLSCHAFT, 38436
WOLFSBURG, BERLINER RING (DE)

(74) Vertreter:

SONN & PARTNER PATENTANWÄLTE, 1010 WIEN,
RIEMERGASSE 14 (AT)

(51) (54) Klassen; Warenverzeichnis:

Kl. 12-16: **KAROSSERIETEIL FÜR FAHRZEUGE**

(28) Anzahl der vorgelegten Musterabbildungen: 4

(55) Abbildung (schwarzweiß):



(Reg.Nr. 64027)

(11) Reg.Nr. **64028** (21) Aktenz.: **MU 974/2010**

(22) Anmeldetag: 2010 12 27

(73) Inhaber:

VOLKSWAGEN AKTIENGESELLSCHAFT, 38436
WOLFSBURG, BERLINER RING (DE)

(74) Vertreter:

SONN & PARTNER PATENTANWÄLTE, 1010 WIEN,
RIEMERGASSE 14 (AT)

(51) (54) Klassen; Warenverzeichnis:

Kl. 12-16: **KAROSSERIETEIL FÜR FAHRZEUGE**

(28) Anzahl der vorgelegten Musterabbildungen: 4

(55) Abbildung (schwarzweiß):



(Reg.Nr. 64028)

(11) Reg.Nr. **64029** (21) Aktenz.: **MU 975/2010**

(22) Anmeldetag: 2010 12 27

(73) Inhaber:

VOLKSWAGEN AKTIENGESELLSCHAFT, 38436
WOLFSBURG, BERLINER RING (DE)

(74) Vertreter:

SONN & PARTNER PATENTANWÄLTE, 1010 WIEN,
RIEMERGASSE 14 (AT)

(51) (54) Klassen; Warenverzeichnis:

Kl. 12-16: **KAROSSERIETEIL FÜR FAHRZEUGE**

(28) Anzahl der vorgelegten Musterabbildungen: 4

(55) Abbildung (schwarzweiß):



(Reg.Nr. 64029)



(Reg.Nr. 64030)

(11) Reg.Nr. **64031** (21) Aktenz.: **MU 977/2010**

(22) Anmeldetag: 2010 12 27

(73) Inhaber:

VOLKSWAGEN AKTIENGESELLSCHAFT, 38436
WOLFSBURG, BERLINER RING (DE)

(74) Vertreter:

SONN & PARTNER PATENTANWÄLTE, 1010 WIEN,
RIEMERGASSE 14 (AT)

(51) (54) Klassen; Warenverzeichnis:

Kl. 12-16: **KAROSSERIETEIL FÜR FAHRZEUGE**

(28) Anzahl der vorgelegten Musterabbildungen: 4

(55) Abbildung (schwarzweiß):



(Reg.Nr. 64031)

(11) Reg.Nr. **64030** (21) Aktenz.: **MU 976/2010**

(22) Anmeldetag: 2010 12 27

(73) Inhaber:

VOLKSWAGEN AKTIENGESELLSCHAFT, 38436
WOLFSBURG, BERLINER RING (DE)

(74) Vertreter:

SONN & PARTNER PATENTANWÄLTE, 1010 WIEN,
RIEMERGASSE 14 (AT)

(51) (54) Klassen; Warenverzeichnis:

Kl. 12-16: **KAROSSERIETEIL FÜR FAHRZEUGE**

(28) Anzahl der vorgelegten Musterabbildungen: 4

(55) Abbildung (schwarzweiß):

(11) Reg.Nr. **64032** (21) Aktenz.: **MU 978/2010**

(22) Anmeldetag: 2010 12 27

(73) Inhaber:

VOLKSWAGEN AKTIENGESELLSCHAFT, 38436
WOLFSBURG, BERLINER RING (DE)

(74) Vertreter:

SONN & PARTNER PATENTANWÄLTE, 1010 WIEN,
RIEMERGASSE 14 (AT)

(51) (54) Klassen; Warenverzeichnis:

Kl. 12-16: **FAHRZEUGTÜRE**

(28) Anzahl der vorgelegten Musterabbildungen: 3

(55) Abbildung (schwarzweiß):



(Reg.Nr. 64032)

(11) Reg.Nr. **64033**

(21) Aktenz.: **MU 979/2010**

(22) Anmeldetag: 2010 12 27

(73) Inhaber:

VOLKSWAGEN AKTIENGESELLSCHAFT, 38436
WOLFSBURG, BERLINER RING (DE)

(74) Vertreter:

SONN & PARTNER PATENTANWÄLTE, 1010 WIEN,
RIEMERGASSE 14 (AT)

(51) (54) Klassen; Warenverzeichnis:

Kl. 12-16: **FAHRZEUGTÜRE**

(28) Anzahl der vorgelegten Musterabbildungen: 3

(55) Abbildung (schwarzweiß):



(Reg.Nr. 64033)

(11) Reg.Nr. **64034**

(21) Aktenz.: **MU 980/2010**

(22) Anmeldetag: 2010 12 27

(73) Inhaber:

VOLKSWAGEN AKTIENGESELLSCHAFT, 38436
WOLFSBURG, BERLINER RING (DE)

(74) Vertreter:

SONN & PARTNER PATENTANWÄLTE, 1010 WIEN,
RIEMERGASSE 14 (AT)

(51) (54) Klassen; Warenverzeichnis:

Kl. 12-16: **FAHRZEUGTÜRE**

(28) Anzahl der vorgelegten Musterabbildungen: 3

(55) Abbildung (schwarzweiß):

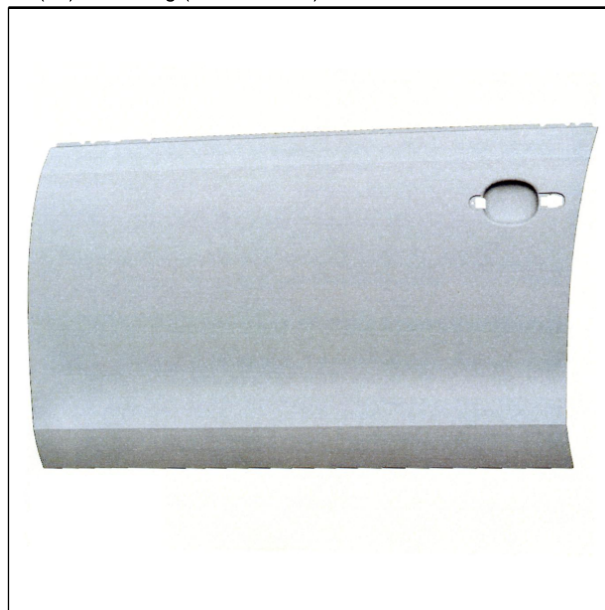

(Reg.Nr. 64034)

(11) Reg.Nr. **64035**

(21) Aktenz.: **MU 981/2010**

(22) Anmeldetag: 2010 12 27

(73) Inhaber:

VOLKSWAGEN AKTIENGESELLSCHAFT, 38436
WOLFSBURG, BERLINER RING (DE)

(74) Vertreter:

SONN & PARTNER PATENTANWÄLTE, 1010 WIEN,
RIEMERGASSE 14 (AT)

(51) (54) Klassen; Warenverzeichnis:

Kl. 12-16: **FAHRZEUGTÜRE**

(28) Anzahl der vorgelegten Musterabbildungen: 3

(55) Abbildung (schwarzweiß):

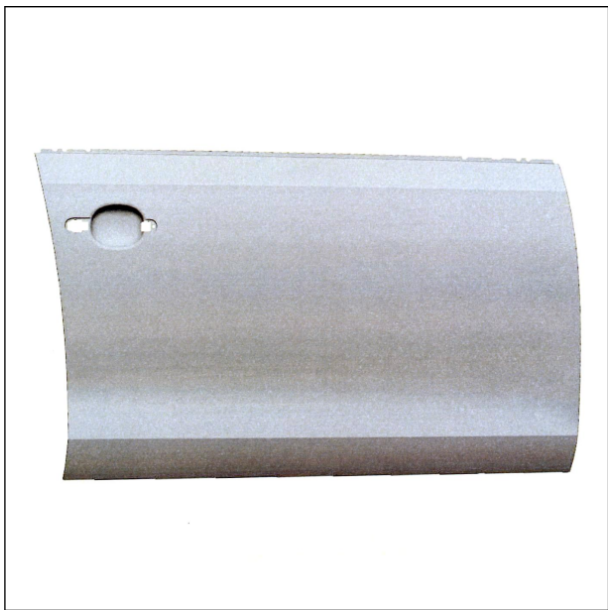

(Reg.Nr. 64035)

(11) Reg.Nr. **64036** (21) Aktenz.: **MU 982/2010**

(22) Anmeldetag: 2010 12 27

(73) Inhaber:

VOLKSWAGEN AKTIENGESELLSCHAFT, 38436
WOLFSBURG, BERLINER RING (DE)

(74) Vertreter:

SONN & PARTNER PATENTANWÄLTE, 1010 WIEN,
RIEMERGASSE 14 (AT)

(51) (54) Klassen; Warenverzeichnis:

Kl. 12-16: **KAROSERIETEIL FÜR FAHRZEUGE**

(28) Anzahl der vorgelegten Musterabbildungen: 4

(55) Abbildung (schwarzweiß):



(Reg.Nr. 64036)

(11) Reg.Nr. **64037** (21) Aktenz.: **MU 377/2011**

(22) Anmeldetag: 2011 06 20

(73) Inhaber:

VOLKSWAGEN AKTIENGESELLSCHAFT, 38436
WOLFSBURG, (DE)

(74) Vertreter:

SONN & PARTNER, PATENTANWÄLTE, 1010 WIEN,
RIEMERGASSE 14 (AT)

(51) (54) Klassen; Warenverzeichnis:

Kl. 12-16: **STOßFÄNGERVERKLEIDUNG VORNE FÜR
FAHRZEUGE**

(28) Anzahl der vorgelegten Musterabbildungen: 3

(55) Abbildung (schwarzweiß):



(Reg.Nr. 64037)

(11) Reg.Nr. **64038** (21) Aktenz.: **MU 378/2011**

(22) Anmeldetag: 2011 06 20

(73) Inhaber:

VOLKSWAGEN AKTIENGESELLSCHAFT, 38436
WOLFSBURG, (DE)

(74) Vertreter:

SONN & PARTNER, PATENTANWÄLTE, 1010 WIEN,
RIEMERGASSE 14 (AT)

(51) (54) Klassen; Warenverzeichnis:

Kl. 12-16: **STOßFÄNGERVERKLEIDUNG VORNE FÜR
FAHRZEUGE**

(28) Anzahl der vorgelegten Musterabbildungen: 3

(55) Abbildung (schwarzweiß):



(Reg.Nr. 64038)

(11) Reg.Nr. **64039** (21) Aktenz.: **MU 379/2011**

(22) Anmeldetag: 2011 06 20

(73) Inhaber:

VOLKSWAGEN AKTIENGESELLSCHAFT, 38436
WOLFSBURG, (DE)

(74) Vertreter:

SONN & PARTNER, PATENTANWÄLTE, 1010 WIEN,
RIEMERGASSE 14 (AT)

(51) (54) Klassen; Warenverzeichnis:

Kl. 12-16: **VERKLEIDUNGSTEIL FÜR FAHRZEUGE**

(28) Anzahl der vorgelegten Musterabbildungen: 3

(55) Abbildung (schwarzweiß):



(Reg.Nr. 64039)



(Reg.Nr. 64040)

(11) Reg.Nr. **64041** (21) Aktenz.: **MU 381/2011**

(22) Anmeldetag: 2011 06 20

(73) Inhaber:

VOLKSWAGEN AKTIENGESELLSCHAFT, 38436
WOLFSBURG, (DE)

(74) Vertreter:

SONN & PARTNER, PATENTANWÄLTE, 1010 WIEN,
RIEMERGASSE 14 (AT)

(51) (54) Klassen; Warenverzeichnis:

Kl. 12-16: **VERKLEIDUNGSTEIL FÜR FAHRZEUGE**

(28) Anzahl der vorgelegten Musterabbildungen: 3

(55) Abbildung (schwarzweiß):



(Reg.Nr. 64041)

(11) Reg.Nr. **64040** (21) Aktenz.: **MU 380/2011**

(22) Anmeldetag: 2011 06 20

(73) Inhaber:

VOLKSWAGEN AKTIENGESELLSCHAFT, 38436
WOLFSBURG, (DE)

(74) Vertreter:

SONN & PARTNER, PATENTANWÄLTE, 1010 WIEN,
RIEMERGASSE 14 (AT)

(51) (54) Klassen; Warenverzeichnis:

Kl. 12-16: **VERKLEIDUNGSTEIL FÜR FAHRZEUGE**

(28) Anzahl der vorgelegten Musterabbildungen: 3

(55) Abbildung (schwarzweiß):

(11) Reg.Nr. **64042** (21) Aktenz.: **MU 382/2011**

(22) Anmeldetag: 2011 06 20

(73) Inhaber:

VOLKSWAGEN AKTIENGESELLSCHAFT, 38436
WOLFSBURG, (DE)

(74) Vertreter:

SONN & PARTNER, PATENTANWÄLTE, 1010 WIEN,
RIEMERGASSE 14 (AT)

(51) (54) Klassen; Warenverzeichnis:

Kl. 12-16: **VERKLEIDUNGSTEIL FÜR FAHRZEUGE**

(28) Anzahl der vorgelegten Musterabbildungen: 3

(55) Abbildung (schwarzweiß):



(Reg.Nr. 64042)

(11) Reg.Nr. **64043**

(21) Aktenz.: **MU 383/2011**

(22) Anmeldetag: 2011 06 20

(73) Inhaber:

VOLKSWAGEN AKTIENGESELLSCHAFT, 38436
WOLFSBURG, (DE)

(74) Vertreter:

SONN & PARTNER, PATENTANWÄLTE, 1010 WIEN,
RIEMERGASSE 14 (AT)

(51) (54) Klassen; Warenverzeichnis:

Kl. 12-16: **VERKLEIDUNGSTEIL FÜR FAHRZEUGE**

(28) Anzahl der vorgelegten Musterabbildungen: 4

(55) Abbildung (schwarzweiß):



(Reg.Nr. 64043)

(11) Reg.Nr. **64044**

(21) Aktenz.: **MU 384/2011**

(22) Anmeldetag: 2011 06 20

(73) Inhaber:

VOLKSWAGEN AKTIENGESELLSCHAFT, 38436
WOLFSBURG, (DE)

(74) Vertreter:

SONN & PARTNER, PATENTANWÄLTE, 1010 WIEN,
RIEMERGASSE 14 (AT)

(51) (54) Klassen; Warenverzeichnis:

Kl. 12-16: **KAROSSERIETEIL FÜR FAHRZEUGE**

(28) Anzahl der vorgelegten Musterabbildungen: 4

(55) Abbildung (schwarzweiß):



(Reg.Nr. 64044)

(11) Reg.Nr. **64045**

(21) Aktenz.: **MU 385/2011**

(22) Anmeldetag: 2011 06 20

(73) Inhaber:

VOLKSWAGEN AKTIENGESELLSCHAFT, 38436
WOLFSBURG, (DE)

(74) Vertreter:

SONN & PARTNER, PATENTANWÄLTE, 1010 WIEN,
RIEMERGASSE 14 (AT)

(51) (54) Klassen; Warenverzeichnis:

Kl. 12-16: **KAROSSERIETEIL FÜR FAHRZEUGE**

(28) Anzahl der vorgelegten Musterabbildungen: 4

(55) Abbildung (schwarzweiß):



(Reg.Nr. 64045)

(11) Reg.Nr. **64046** (21) Aktenz.: **MU 386/2011**

(22) Anmeldetag: 2011 06 20

(73) Inhaber:

VOLKSWAGEN AKTIENGESELLSCHAFT, 38436
WOLFSBURG, (DE)

(74) Vertreter:

SONN & PARTNER, PATENTANWÄLTE, 1010 WIEN,
RIEMERGASSE 14 (AT)

(51) (54) Klassen; Warenverzeichnis:

Kl. 12-16: **VERKLEIDUNGSTEIL FÜR FAHRZEUGE**

(28) Anzahl der vorgelegten Musterabbildungen: 4

(55) Abbildung (schwarzweiß):



(Reg.Nr. 64046)

(11) Reg.Nr. **64047** (21) Aktenz.: **MU 387/2011**

(22) Anmeldetag: 2011 06 20

(73) Inhaber:

VOLKSWAGEN AKTIENGESELLSCHAFT, 38436
WOLFSBURG, (DE)

(74) Vertreter:

SONN & PARTNER, PATENTANWÄLTE, 1010 WIEN,
RIEMERGASSE 14 (AT)

(51) (54) Klassen; Warenverzeichnis:

Kl. 12-16: **VERKLEIDUNGSTEIL FÜR FAHRZEUGE**

(28) Anzahl der vorgelegten Musterabbildungen: 4

(55) Abbildung (schwarzweiß):

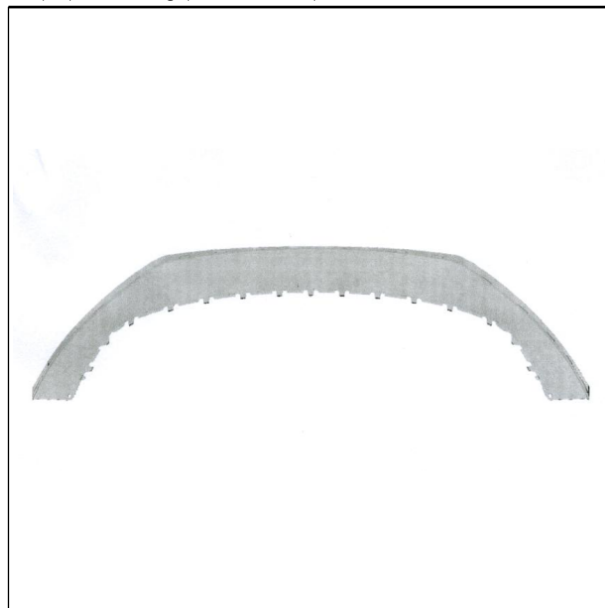

(Reg.Nr. 64047)

(11) Reg.Nr. **64048** (21) Aktenz.: **MU 388/2011**

(22) Anmeldetag: 2011 06 20

(73) Inhaber:

VOLKSWAGEN AKTIENGESELLSCHAFT, 38436
WOLFSBURG, (DE)

(74) Vertreter:

SONN & PARTNER, PATENTANWÄLTE, 1010 WIEN,
RIEMERGASSE 14 (AT)

(51) (54) Klassen; Warenverzeichnis:

Kl. 12-16: **VERKLEIDUNGSTEIL FÜR FAHRZEUGE**

(28) Anzahl der vorgelegten Musterabbildungen: 4

(55) Abbildung (schwarzweiß):



(Reg.Nr. 64048)

(11) Reg.Nr. **64049** (21) Aktenz.: **MU 389/2011**

(22) Anmeldetag: 2011 06 20

(73) Inhaber:

VOLKSWAGEN AKTIENGESELLSCHAFT, 38436
WOLFSBURG, (DE)

(74) Vertreter:

SONN & PARTNER, PATENTANWÄLTE, 1010 WIEN,
RIEMERGASSE 14 (AT)

(51) (54) Klassen; Warenverzeichnis:

Kl. 12-16: **VERKLEIDUNGSTEIL FÜR FAHRZEUGE**

(28) Anzahl der vorgelegten Musterabbildungen: 4

(55) Abbildung (schwarzweiß):



(Reg.Nr. 64049)



(Reg.Nr. 64050)

(11) Reg.Nr. **64051** (21) Aktenz.: **MU 391/2011**

(22) Anmeldetag: 2011 06 20

(73) Inhaber:

VOLKSWAGEN AKTIENGESELLSCHAFT, 38436
WOLFSBURG, (DE)

(74) Vertreter:

SONN & PARTNER, PATENTANWÄLTE, 1010 WIEN,
RIEMERGASSE 14 (AT)

(51) (54) Klassen; Warenverzeichnis:

Kl. 12-16: **KAROSSERIETEIL FÜR FAHRZEUGE**

(28) Anzahl der vorgelegten Musterabbildungen: 4

(55) Abbildung (schwarzweiß):

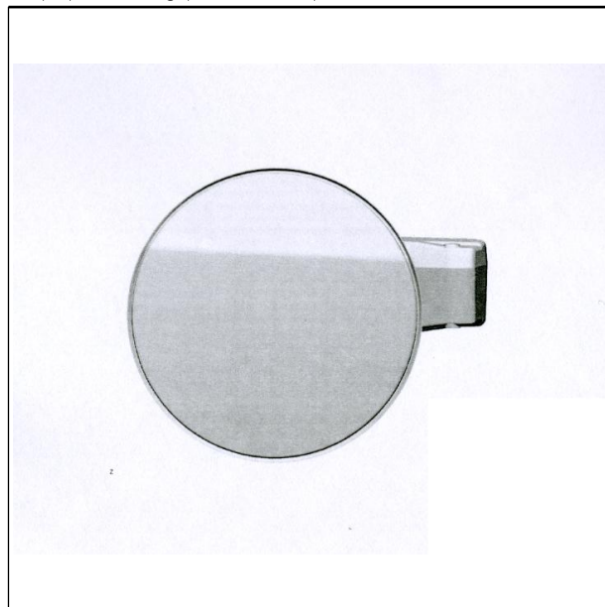

(Reg.Nr. 64051)

(11) Reg.Nr. **64050** (21) Aktenz.: **MU 390/2011**

(22) Anmeldetag: 2011 06 20

(73) Inhaber:

VOLKSWAGEN AKTIENGESELLSCHAFT, 38436
WOLFSBURG, (DE)

(74) Vertreter:

SONN & PARTNER, PATENTANWÄLTE, 1010 WIEN,
RIEMERGASSE 14 (AT)

(51) (54) Klassen; Warenverzeichnis:

Kl. 12-16: **VERKLEIDUNGSTEIL FÜR FAHRZEUGE**

(28) Anzahl der vorgelegten Musterabbildungen: 4

(55) Abbildung (schwarzweiß):

(11) Reg.Nr. **64052** (21) Aktenz.: **MU 392/2011**

(22) Anmeldetag: 2011 06 20

(73) Inhaber:

VOLKSWAGEN AKTIENGESELLSCHAFT, 38436
WOLFSBURG, (DE)

(74) Vertreter:

SONN & PARTNER, PATENTANWÄLTE, 1010 WIEN,
RIEMERGASSE 14 (AT)

(51) (54) Klassen; Warenverzeichnis:

Kl. 12-16: **KAROSSERIEITEIL FÜR FAHRZEUGE**

(28) Anzahl der vorgelegten Musterabbildungen: 4

(55) Abbildung (schwarzweiß):



(Reg.Nr. 64052)

(11) Reg.Nr. **64053**

(21) Aktenz.: **MU 393/2011**

(22) Anmeldetag: 2011 06 20

(73) Inhaber:

VOLKSWAGEN AKTIENGESELLSCHAFT, 38436
WOLFSBURG, (DE)

(74) Vertreter:

SONN & PARTNER, PATENTANWÄLTE, 1010 WIEN,
RIEMERGASSE 14 (AT)

(51) (54) Klassen; Warenverzeichnis:

Kl. 12-16: **KAROSSERIEITEIL FÜR FAHRZEUGE**

(28) Anzahl der vorgelegten Musterabbildungen: 4

(55) Abbildung (schwarzweiß):



(Reg.Nr. 64053)

(11) Reg.Nr. **64054**

(21) Aktenz.: **MU 394/2011**

(22) Anmeldetag: 2011 06 20

(73) Inhaber:

VOLKSWAGEN AKTIENGESELLSCHAFT, 38436
WOLFSBURG, (DE)

(74) Vertreter:

SONN & PARTNER, PATENTANWÄLTE, 1010 WIEN,
RIEMERGASSE 14 (AT)

(51) (54) Klassen; Warenverzeichnis:

Kl. 12-16: **KAROSSERIEITEIL FÜR FAHRZEUGE**

(28) Anzahl der vorgelegten Musterabbildungen: 4

(55) Abbildung (schwarzweiß):

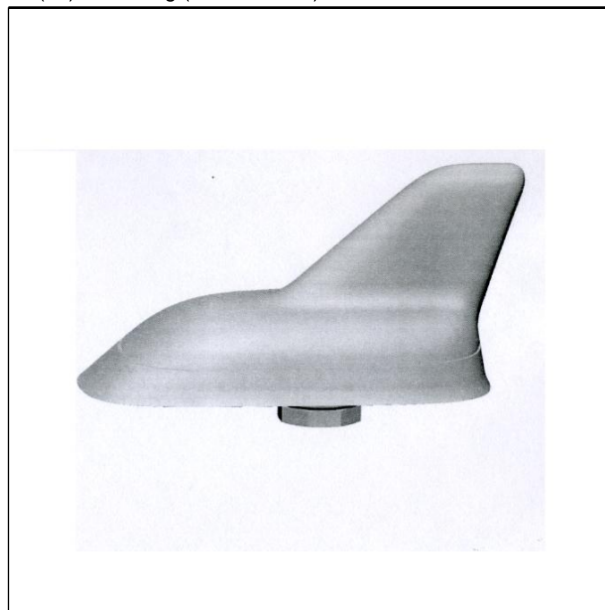

(Reg.Nr. 64054)

(11) Reg.Nr. **64055**

(21) Aktenz.: **MU 395/2011**

(22) Anmeldetag: 2011 06 20

(73) Inhaber:

VOLKSWAGEN AKTIENGESELLSCHAFT, 38436
WOLFSBURG, (DE)

(74) Vertreter:

SONN & PARTNER, PATENTANWÄLTE, 1010 WIEN,
RIEMERGASSE 14 (AT)

(51) (54) Klassen; Warenverzeichnis:

Kl. 12-16: **MOTORHAUBE FÜR FAHRZEUGE**

(28) Anzahl der vorgelegten Musterabbildungen: 4

(55) Abbildung (schwarzweiß):



(Reg.Nr. 64055)

(11) Reg.Nr. **64056** (21) Aktenz.: **MU 396/2011**

(22) Anmeldetag: 2011 06 20

(73) Inhaber:

VOLKSWAGEN AKTIENGESELLSCHAFT, 38436
WOLFSBURG, (DE)

(74) Vertreter:

SONN & PARTNER, PATENTANWÄLTE, 1010 WIEN,
RIEMERGASSE 14 (AT)

(51) (54) Klassen; Warenverzeichnis:

Kl. 12-16: **VERKLEIDUNGSTEIL FÜR FAHRZEUGE**

(28) Anzahl der vorgelegten Musterabbildungen: 4

(55) Abbildung (schwarzweiß):



(Reg.Nr. 64056)

(11) Reg.Nr. **64057** (21) Aktenz.: **MU 397/2011**

(22) Anmeldetag: 2011 06 20

(73) Inhaber:

VOLKSWAGEN AKTIENGESELLSCHAFT, 38436
WOLFSBURG, (DE)

(74) Vertreter:

SONN & PARTNER, PATENTANWÄLTE, 1010 WIEN,
RIEMERGASSE 14 (AT)

(51) (54) Klassen; Warenverzeichnis:

Kl. 12-16: **KOTFLÜGEL HINTEN FÜR FAHRZEUGE**

(28) Anzahl der vorgelegten Musterabbildungen: 4

(55) Abbildung (schwarzweiß):

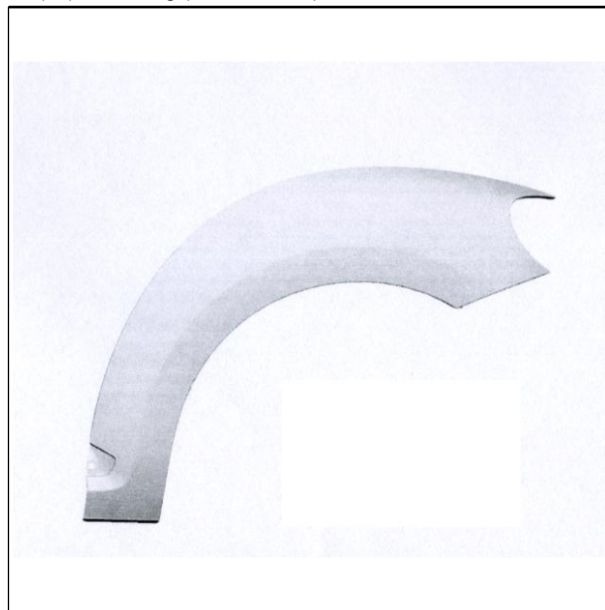

(Reg.Nr. 64057)

(11) Reg.Nr. **64058** (21) Aktenz.: **MU 398/2011**

(22) Anmeldetag: 2011 06 20

(73) Inhaber:

VOLKSWAGEN AKTIENGESELLSCHAFT, 38436
WOLFSBURG, (DE)

(74) Vertreter:

SONN & PARTNER, PATENTANWÄLTE, 1010 WIEN,
RIEMERGASSE 14 (AT)

(51) (54) Klassen; Warenverzeichnis:

Kl. 12-16: **KOTFLÜGEL HINTEN FÜR FAHRZEUGE**

(28) Anzahl der vorgelegten Musterabbildungen: 4

(55) Abbildung (schwarzweiß):

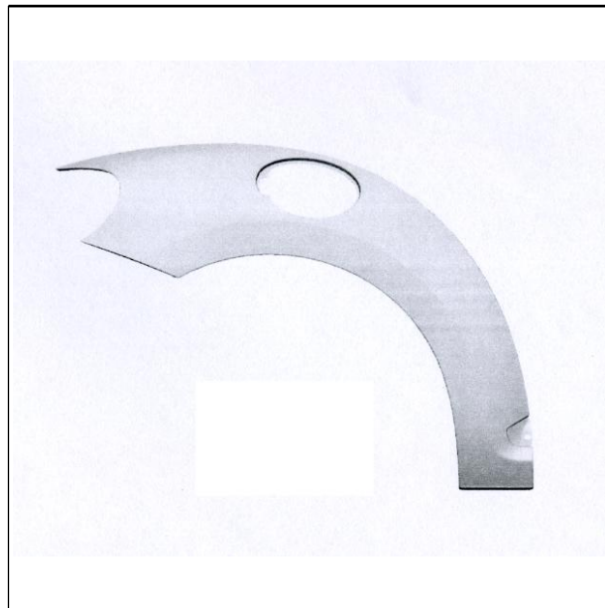

(Reg.Nr. 64058)

(11) Reg.Nr. **64059** (21) Aktenz.: **MU 399/2011**

(22) Anmeldetag: 2011 06 20

(73) Inhaber:

VOLKSWAGEN AKTIENGESELLSCHAFT, 38436
WOLFSBURG, (DE)

(74) Vertreter:

SONN & PARTNER, PATENTANWÄLTE, 1010 WIEN,
RIEMERGASSE 14 (AT)

(51) (54) Klassen; Warenverzeichnis:

Kl. 12-16: **VERKLEIDUNGSTEIL FÜR FAHRZEUGE**

(28) Anzahl der vorgelegten Musterabbildungen: 4

(55) Abbildung (schwarzweiß):



(Reg.Nr. 64059)

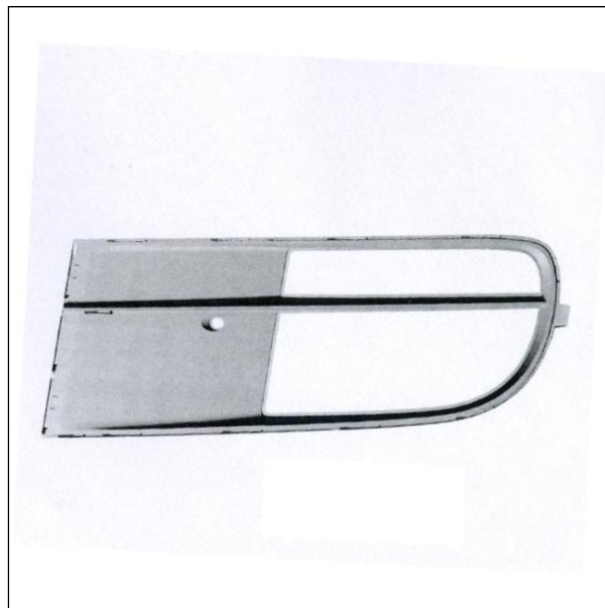

(Reg.Nr. 64060)

(11) Reg.Nr. **64061** (21) Aktenz.: **MU 401/2011**

(22) Anmeldetag: 2011 06 20

(73) Inhaber:

VOLKSWAGEN AKTIENGESELLSCHAFT, 38436
WOLFSBURG, (DE)

(74) Vertreter:

SONN & PARTNER, PATENTANWÄLTE, 1010 WIEN,
RIEMERGASSE 14 (AT)

(51) (54) Klassen; Warenverzeichnis:

Kl. 12-16: **KAROSSERIETEIL FÜR FAHRZEUGE**

(28) Anzahl der vorgelegten Musterabbildungen: 4

(55) Abbildung (schwarzweiß):



(Reg.Nr. 64061)

(11) Reg.Nr. **64060** (21) Aktenz.: **MU 400/2011**

(22) Anmeldetag: 2011 06 20

(73) Inhaber:

VOLKSWAGEN AKTIENGESELLSCHAFT, 38436
WOLFSBURG, (DE)

(74) Vertreter:

SONN & PARTNER, PATENTANWÄLTE, 1010 WIEN,
RIEMERGASSE 14 (AT)

(51) (54) Klassen; Warenverzeichnis:

Kl. 12-16: **VERKLEIDUNGSTEIL FÜR FAHRZEUGE**

(28) Anzahl der vorgelegten Musterabbildungen: 4

(55) Abbildung (schwarzweiß):

(11) Reg.Nr. **64062** (21) Aktenz.: **MU 402/2011**

(22) Anmeldetag: 2011 06 20

(73) Inhaber:

VOLKSWAGEN AKTIENGESELLSCHAFT, 38436
WOLFSBURG, (DE)

(74) Vertreter:

SONN & PARTNER, PATENTANWÄLTE, 1010 WIEN,
RIEMERGASSE 14 (AT)

(51) (54) Klassen; Warenverzeichnis:

Kl. 12-16: **KAROSERIETEIL FÜR FAHRZEUGE**

(28) Anzahl der vorgelegten Musterabbildungen: 4

(55) Abbildung (schwarzweiß):



(Reg.Nr. 64062)

(11) Reg.Nr. **64063**

(21) Aktenz.: **MU 403/2011**

(22) Anmeldetag: 2011 06 20

(73) Inhaber:

VOLKSWAGEN AKTIENGESELLSCHAFT, 38436
WOLFSBURG, (DE)

(74) Vertreter:

SONN & PARTNER, PATENTANWÄLTE, 1010 WIEN,
RIEMERGASSE 14 (AT)

(51) (54) Klassen; Warenverzeichnis:

Kl. 12-16: **VERKLEIDUNGSTEIL FÜR FAHRZEUGE**

(28) Anzahl der vorgelegten Musterabbildungen: 4

(55) Abbildung (schwarzweiß):



(Reg.Nr. 64063)

(11) Reg.Nr. **64064**

(21) Aktenz.: **MU 404/2011**

(22) Anmeldetag: 2011 06 20

(73) Inhaber:

VOLKSWAGEN AKTIENGESELLSCHAFT, 38436
WOLFSBURG, (DE)

(74) Vertreter:

SONN & PARTNER, PATENTANWÄLTE, 1010 WIEN,
RIEMERGASSE 14 (AT)

(51) (54) Klassen; Warenverzeichnis:

Kl. 12-16: **VERKLEIDUNGSTEIL FÜR FAHRZEUGE**

(28) Anzahl der vorgelegten Musterabbildungen: 4

(55) Abbildung (schwarzweiß):



(Reg.Nr. 64064)

(11) Reg.Nr. **64065**

(21) Aktenz.: **MU 405/2011**

(22) Anmeldetag: 2011 06 20

(73) Inhaber:

VOLKSWAGEN AKTIENGESELLSCHAFT, 38436
WOLFSBURG, (DE)

(74) Vertreter:

SONN & PARTNER, PATENTANWÄLTE, 1010 WIEN,
RIEMERGASSE 14 (AT)

(51) (54) Klassen; Warenverzeichnis:

Kl. 12-16: **STOßFÄNGERVERKLEIDUNG HINTEN FÜR
FAHRZEUGE**

(28) Anzahl der vorgelegten Musterabbildungen: 4

(55) Abbildung (schwarzweiß):



(Reg.Nr. 64065)

(11) Reg.Nr. **64066** (21) Aktenz.: **MU 406/2011**

(22) Anmeldetag: 2011 06 20

(73) Inhaber:

VOLKSWAGEN AKTIENGESELLSCHAFT, 38436
WOLFSBURG, (DE)

(74) Vertreter:

SONN & PARTNER, PATENTANWÄLTE, 1010 WIEN,
RIEMERGASSE 14 (AT)

(51) (54) Klassen; Warenverzeichnis:

Kl. 12-16: **STOßFÄNGERVERKLEIDUNG VORNE FÜR
FAHRZEUGE**

(28) Anzahl der vorgelegten Musterabbildungen: 4

(55) Abbildung (schwarzweiß):



(Reg.Nr. 64066)

(11) Reg.Nr. **64067** (21) Aktenz.: **MU 407/2011**

(22) Anmeldetag: 2011 06 20

(73) Inhaber:

VOLKSWAGEN AKTIENGESELLSCHAFT, 38436
WOLFSBURG, (DE)

(74) Vertreter:

SONN & PARTNER, PATENTANWÄLTE, 1010 WIEN,
RIEMERGASSE 14 (AT)

(51) (54) Klassen; Warenverzeichnis:

Kl. 12-16: **KAROSSERIETEIL FÜR FAHRZEUGE**

(28) Anzahl der vorgelegten Musterabbildungen: 4

(55) Abbildung (schwarzweiß):

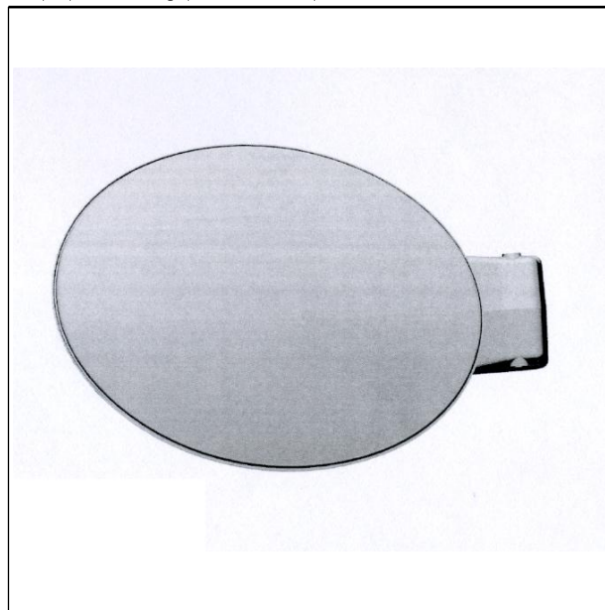

(Reg.Nr. 64067)

(11) Reg.Nr. **64068** (21) Aktenz.: **MU 408/2011**

(22) Anmeldetag: 2011 06 20

(73) Inhaber:

VOLKSWAGEN AKTIENGESELLSCHAFT, 38436
WOLFSBURG, (DE)

(74) Vertreter:

SONN & PARTNER, PATENTANWÄLTE, 1010 WIEN,
RIEMERGASSE 14 (AT)

(51) (54) Klassen; Warenverzeichnis:

Kl. 12-16: **VERKLEIDUNGSTEIL FÜR FAHRZEUGE**

(28) Anzahl der vorgelegten Musterabbildungen: 4

(55) Abbildung (schwarzweiß):



(Reg.Nr. 64068)

(11) Reg.Nr. **64069** (21) Aktenz.: **MU 409/2011**

(22) Anmeldetag: 2011 06 20

(73) Inhaber:

VOLKSWAGEN AKTIENGESELLSCHAFT, 38436
WOLFSBURG, (DE)

(74) Vertreter:

SONN & PARTNER, PATENTANWÄLTE, 1010 WIEN,
RIEMERGASSE 14 (AT)

(51) (54) Klassen; Warenverzeichnis:

Kl. 12-16: **VERKLEIDUNGSTEIL FÜR FAHRZEUGE**

(28) Anzahl der vorgelegten Musterabbildungen: 4

(55) Abbildung (schwarzweiß):



(Reg.Nr. 64069)



(Reg.Nr. 64070)

(11) Reg.Nr. **64071** (21) Aktenz.: **MU 411/2011**

(22) Anmeldetag: 2011 06 20

(73) Inhaber:

VOLKSWAGEN AKTIENGESELLSCHAFT, 38436
WOLFSBURG, (DE)

(74) Vertreter:

SONN & PARTNER, PATENTANWÄLTE, 1010 WIEN,
RIEMERGASSE 14 (AT)

(51) (54) Klassen; Warenverzeichnis:

Kl. 12-16: **VERKLEIDUNGSTEIL FÜR FAHRZEUGE**

(28) Anzahl der vorgelegten Musterabbildungen: 4

(55) Abbildung (schwarzweiß):



(Reg.Nr. 64071)

(11) Reg.Nr. **64070** (21) Aktenz.: **MU 410/2011**

(22) Anmeldetag: 2011 06 20

(73) Inhaber:

VOLKSWAGEN AKTIENGESELLSCHAFT, 38436
WOLFSBURG, (DE)

(74) Vertreter:

SONN & PARTNER, PATENTANWÄLTE, 1010 WIEN,
RIEMERGASSE 14 (AT)

(51) (54) Klassen; Warenverzeichnis:

Kl. 12-16: **VERKLEIDUNGSTEIL FÜR FAHRZEUGE**

(28) Anzahl der vorgelegten Musterabbildungen: 4

(55) Abbildung (schwarzweiß):

(11) Reg.Nr. **64072** (21) Aktenz.: **MU 412/2011**

(22) Anmeldetag: 2011 06 20

(73) Inhaber:

VOLKSWAGEN AKTIENGESELLSCHAFT, 38436
WOLFSBURG, (DE)

(74) Vertreter:

SONN & PARTNER, PATENTANWÄLTE, 1010 WIEN,
RIEMERGASSE 14 (AT)

(51) (54) Klassen; Warenverzeichnis:

Kl. 12-16: **KOTFLÜGEL VORNE FÜR FAHRZEUGE**

(28) Anzahl der vorgelegten Musterabbildungen: 4

(55) Abbildung (schwarzweiß):



(Reg.Nr. 64072)

(11) Reg.Nr. **64073**

(21) Aktenz.: **MU 413/2011**

(22) Anmeldetag: 2011 06 20

(73) Inhaber:

VOLKSWAGEN AKTIENGESELLSCHAFT, 38436
WOLFSBURG, (DE)

(74) Vertreter:

SONN & PARTNER, PATENTANWÄLTE, 1010 WIEN,
RIEMERGASSE 14 (AT)

(51) (54) Klassen; Warenverzeichnis:

Kl. 12-16: **KOTFLÜGEL VORNE FÜR FAHRZEUGE**

(28) Anzahl der vorgelegten Musterabbildungen: 4

(55) Abbildung (schwarzweiß):



(Reg.Nr. 64073)

(11) Reg.Nr. **64074**

(21) Aktenz.: **MU 414/2011**

(22) Anmeldetag: 2011 06 20

(73) Inhaber:

VOLKSWAGEN AKTIENGESELLSCHAFT, 38436
WOLFSBURG, (DE)

(74) Vertreter:

SONN & PARTNER, PATENTANWÄLTE, 1010 WIEN,
RIEMERGASSE 14 (AT)

(51) (54) Klassen; Warenverzeichnis:

Kl. 12-16: **VERKLEIDUNGSTEIL FÜR FAHRZEUGE**

(28) Anzahl der vorgelegten Musterabbildungen: 4

(55) Abbildung (schwarzweiß):

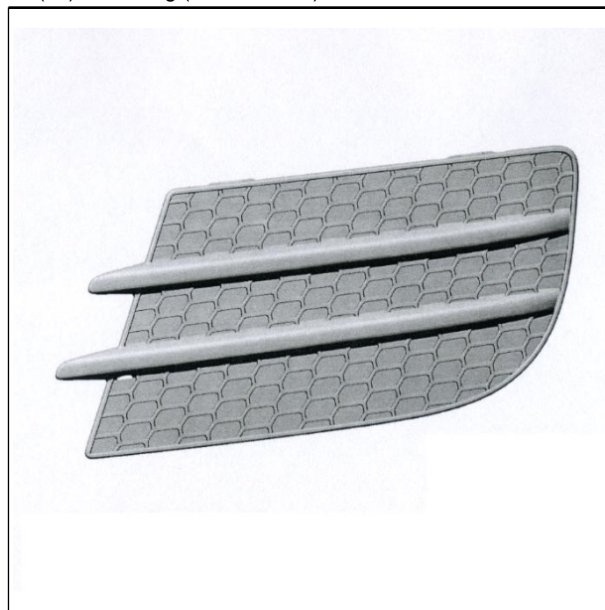

(Reg.Nr. 64074)

(11) Reg.Nr. **64075**

(21) Aktenz.: **MU 415/2011**

(22) Anmeldetag: 2011 06 20

(73) Inhaber:

VOLKSWAGEN AKTIENGESELLSCHAFT, 38436
WOLFSBURG, (DE)

(74) Vertreter:

SONN & PARTNER, PATENTANWÄLTE, 1010 WIEN,
RIEMERGASSE 14 (AT)

(51) (54) Klassen; Warenverzeichnis:

Kl. 12-16: **VERKLEIDUNGSTEIL FÜR FAHRZEUGE**

(28) Anzahl der vorgelegten Musterabbildungen: 4

(55) Abbildung (schwarzweiß):

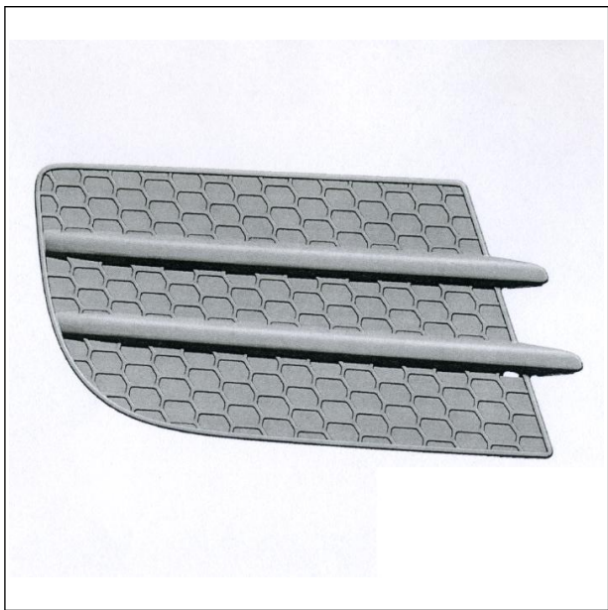

(Reg.Nr. 64075)

(11) Reg.Nr. **64076** (21) Aktenz.: **MU 416/2011**

(22) Anmeldetag: 2011 06 20

(73) Inhaber:

VOLKSWAGEN AKTIENGESELLSCHAFT, 38436
WOLFSBURG, (DE)

(74) Vertreter:

SONN & PARTNER, PATENTANWÄLTE, 1010 WIEN,
RIEMERGASSE 14 (AT)

(51) (54) Klassen; Warenverzeichnis:

Kl. 12-16: **VERKLEIDUNGSTEIL FÜR FAHRZEUGE**

(28) Anzahl der vorgelegten Musterabbildungen: 4

(55) Abbildung (schwarzweiß):



(Reg.Nr. 64076)

(11) Reg.Nr. **64077** (21) Aktenz.: **MU 417/2011**

(22) Anmeldetag: 2011 06 20

(73) Inhaber:

VOLKSWAGEN AKTIENGESELLSCHAFT, 38436
WOLFSBURG, (DE)

(74) Vertreter:

SONN & PARTNER, PATENTANWÄLTE, 1010 WIEN,
RIEMERGASSE 14 (AT)

(51) (54) Klassen; Warenverzeichnis:

Kl. 12-16: **VERKLEIDUNGSTEIL FÜR FAHRZEUGE**

(28) Anzahl der vorgelegten Musterabbildungen: 3

(55) Abbildung (schwarzweiß):



(Reg.Nr. 64077)

(11) Reg.Nr. **64078** (21) Aktenz.: **MU 418/2011**

(22) Anmeldetag: 2011 06 20

(73) Inhaber:

VOLKSWAGEN AKTIENGESELLSCHAFT, 38436
WOLFSBURG, (DE)

(74) Vertreter:

SONN & PARTNER, PATENTANWÄLTE, 1010 WIEN,
RIEMERGASSE 14 (AT)

(51) (54) Klassen; Warenverzeichnis:

Kl. 12-16: **VERKLEIDUNGSTEIL FÜR FAHRZEUGE**

(28) Anzahl der vorgelegten Musterabbildungen: 3

(55) Abbildung (schwarzweiß):



(Reg.Nr. 64078)

(11) Reg.Nr. **64079** (21) Aktenz.: **MU 419/2011**

(22) Anmeldetag: 2011 06 20

(73) Inhaber:

VOLKSWAGEN AKTIENGESELLSCHAFT, 38436
WOLFSBURG, (DE)

(74) Vertreter:

SONN & PARTNER, PATENTANWÄLTE, 1010 WIEN,
RIEMERGASSE 14 (AT)

(51) (54) Klassen; Warenverzeichnis:

Kl. 12-16: **STOßFÄNGERVERKLEIDUNG HINTEN FÜR
FAHRZEUGE**

(28) Anzahl der vorgelegten Musterabbildungen: 4

(55) Abbildung (schwarzweiß):



(Reg.Nr. 64079)



(Reg.Nr. 64080)

(11) Reg.Nr. **64081**

(21) Aktenz.: **MU 421/2011**

(22) Anmeldetag: 2011 06 20

(73) Inhaber:

VOLKSWAGEN AKTIENGESELLSCHAFT, 38436
WOLFSBURG, (DE)

(74) Vertreter:

SONN & PARTNER, PATENTANWÄLTE, 1010 WIEN,
RIEMERGASSE 14 (AT)

(51) (54) Klassen; Warenverzeichnis:

Kl. 12-16: **STOßFÄNGERVERKLEIDUNG VORNE FÜR
FAHRZEUGE**

(28) Anzahl der vorgelegten Musterabbildungen: 3

(55) Abbildung (schwarzweiß):



(Reg.Nr. 64081)

(11) Reg.Nr. **64080** (21) Aktenz.: **MU 420/2011**

(22) Anmeldetag: 2011 06 20

(73) Inhaber:

VOLKSWAGEN AKTIENGESELLSCHAFT, 38436
WOLFSBURG, (DE)

(74) Vertreter:

SONN & PARTNER, PATENTANWÄLTE, 1010 WIEN,
RIEMERGASSE 14 (AT)

(51) (54) Klassen; Warenverzeichnis:

Kl. 12-16: **STOßFÄNGERVERKLEIDUNG HINTEN FÜR
FAHRZEUGE**

(28) Anzahl der vorgelegten Musterabbildungen: 3

(55) Abbildung (schwarzweiß):

(11) Reg.Nr. **64082**

(21) Aktenz.: **MU 422/2011**

(22) Anmeldetag: 2011 06 20

(73) Inhaber:

VOLKSWAGEN AKTIENGESELLSCHAFT, 38436
WOLFSBURG, (DE)

(74) Vertreter:

SONN & PARTNER, PATENTANWÄLTE, 1010 WIEN,
RIEMERGASSE 14 (AT)

(51) (54) Klassen; Warenverzeichnis:

Kl. 12-16: **VERKLEIDUNGSTEIL FÜR FAHRZEUGE**

(28) Anzahl der vorgelegten Musterabbildungen: 4

(55) Abbildung (schwarzweiß):



(Reg.Nr. 64082)

(11) Reg.Nr. **64083**

(21) Aktenz.: **MU 438/2011**

(22) Anmeldetag: 2011 06 30

(73) Inhaber:

WINKLER MARK, 8234 ROHRBACH, EICHBERG 29 (AT)

(51) (54) Klassen; Warenverzeichnis:

Kl. 09-01: **FLASCHE**

(57) Beschreibung vorgelegt

(28) Anzahl der vorgelegten Musterabbildungen: 2

(55) Abbildung (schwarzweiß):

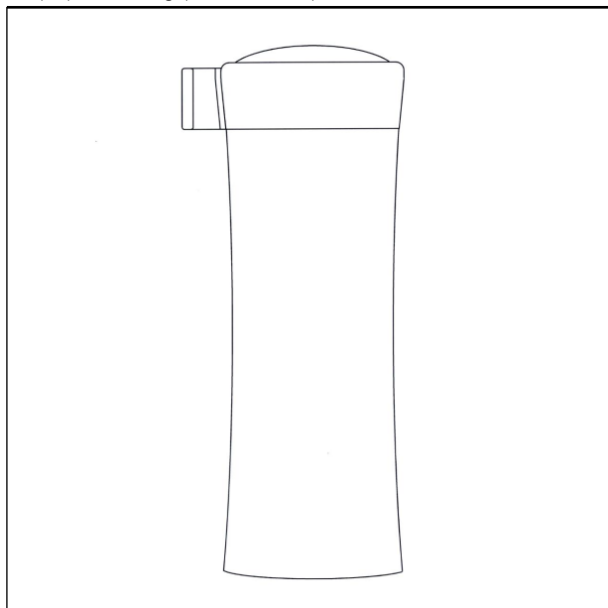

(Reg.Nr. 64083)

(11) Reg.Nr. **64084**

(21) Aktenz.: **MU 439/2011**

(22) Anmeldetag: 2011 06 30

(73) Inhaber:

WINKLER MARK, 8234 ROHRBACH, EICHBERG 29 (AT)

(51) (54) Klassen; Warenverzeichnis:

Kl. 09-01: **FLASCHE**

(57) Beschreibung vorgelegt

(28) Anzahl der vorgelegten Musterabbildungen: 2

(55) Abbildung (schwarzweiß):

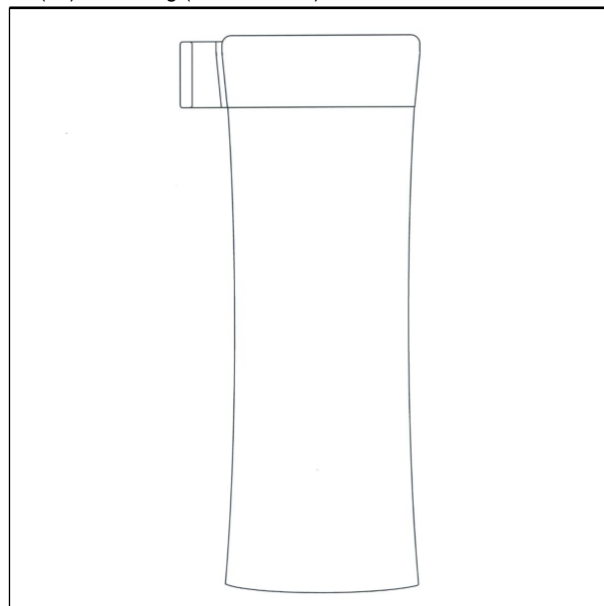

(Reg.Nr. 64084)

(11) Reg.Nr. **64085**

(21) Aktenz.: **MU 440/2011**

(22) Anmeldetag: 2011 06 30

(73) Inhaber:

WINKLER MARK, 8234 ROHRBACH, EICHBERG 29 (AT)

(51) (54) Klassen; Warenverzeichnis:

Kl. 09-01: **FLASCHE**

(57) Beschreibung vorgelegt

(28) Anzahl der vorgelegten Musterabbildungen: 1

(55) Abbildung (schwarzweiß):

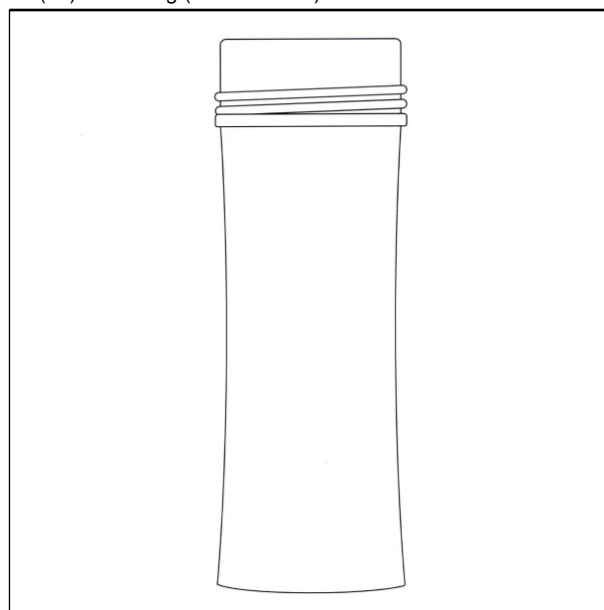

(Reg.Nr. 64085)

(11) Reg.Nr. **64086**

(21) Aktenz.: **MU 441/2011**

(22) Anmeldetag: 2011 06 30

(73) Inhaber:

WINKLER MARK, 8234 ROHRBACH, EICHBERG 29 (AT)

(51) (54) Klassen; Warenverzeichnis:

Kl. 09-01: **DOSE, GETRÄNKEDOSE**

(57) Beschreibung vorgelegt

(28) Anzahl der vorgelegten Musterabbildungen: 2

(55) Abbildung (schwarzweiß):

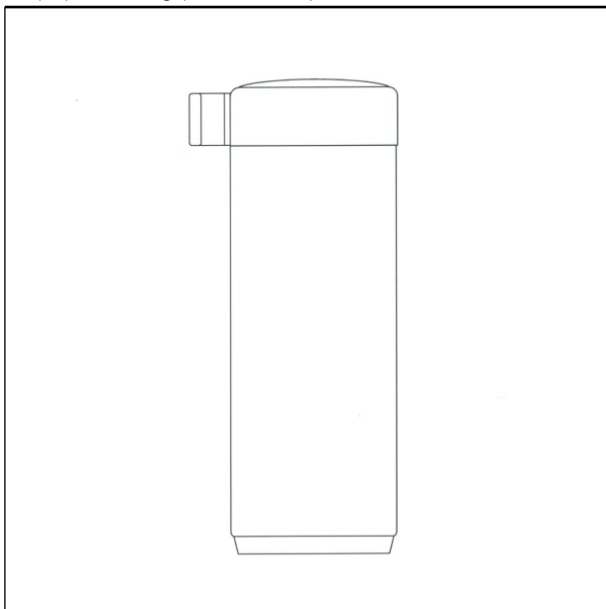

(Reg.Nr. 64086)

(11) Reg.Nr. **64087**

(21) Aktenz.: **MU 442/2011**

(22) Anmeldetag: 2011 06 30

(73) Inhaber:

TENT & TECHNIC VERANSTALTUNGSSERVICE GMBH,
1040 WIEN, BELVEDEREGASSE 12 (AT)

(51) (54) Klassen; Warenverzeichnis:

Kl. 20-02: **VERKAUFSSTAND**

Kl. 25-03: **MARKTSTAND, KIOSK, HÜTTE**

(57) Beschreibung vorgelegt

(28) Anzahl der vorgelegten Musterabbildungen: 4

(55) Abbildung (färbig):



(Reg.Nr. 64087)

(11) Reg.Nr. **64088**

(21) Aktenz.: **MU 612/2011**

(22) Anmeldetag: 2011 10 13

(73) Inhaber:

TAMUSSINO CHRISTOPH MAG., 1180 WIEN,
HERBECKSTRASSE 27 (AT)

(72) Schöpfer:

TAMUSSINO CHRISTOPH MAG., 1180 WIEN,
HERBECKSTRASSE 27 (AT)

(51) (54) Klassen; Warenverzeichnis:

Kl. 03-99: **FALTBARER IPAD-STÄNDER**

Kl. 07-99: **FALTBARER IPAD-STÄNDER**

Kl. 14-99: **FALTBARER IPAD-STÄNDER**

Kl. 19-99: **FALTBARER IPAD-STÄNDER**

(57) Beschreibung vorgelegt

(28) Anzahl der vorgelegten Musterabbildungen: 9

(55) Abbildung (färbig):



(Reg.Nr. 64088)

(11) Reg.Nr. **64089**

(21) Aktenz.: **MU 117/2012**

(22) Anmeldetag: 2012 02 02

(30) Priorität:

2012-01-18 US 29/411,224

(73) Inhaber:

REPUBLIC TOBACCO L.P., 60025 ILLINOIS GLENVIEW,
2301 RAVINE WAY (US)

(74) Vertreter:

DORDA BRUGGER JORDIS RECHTSANWÄLTE GMBH, 1010
WIEN, DR.KARL LUEGER-RING 10 (AT)

(51) (54) Klassen; Warenverzeichnis:

Kl. 15-99: **TISCH-ZIGARETTENHERSTELLUNGSMASCHINE**

(28) Anzahl der vorgelegten Musterabbildungen: 7

(55) Abbildung (schwarzweiß):

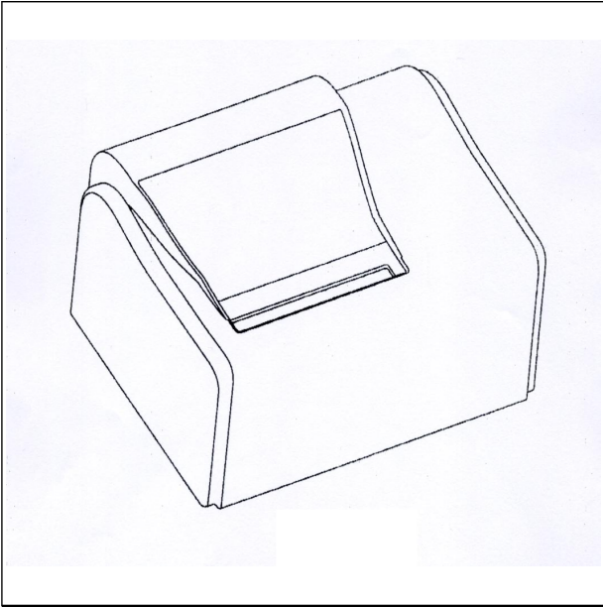

(Reg.Nr. 64089)

Übertragung

auf:

049730

CMC Consumer Medical Care GmbH, 89567 Sontheim an der Brenz (DE)

063473

POLYPEX GmbH , 4600 WELS (AT)

Erlöschen

wegen Nichtzahlung der Erneuerungsgebühr:

008073

Veröffentlichungen des Österreichischen Patentamts

Folgende Veröffentlichungen auf dem Gebiet des gewerblichen
Rechtsschutzes werden monatlich vom Österreichischen
Patentamt herausgegeben:

Österreichisches Patentblatt

	Einzelexemplar	Abonnement
Teil I		74,00 €
Teil II vollständig		252,00 €
Teil II A		114,00 €
Teil II B		157,00 €
Teil I & II	31,00 €	322,00 €

Österreichisches Gebrauchsmusterblatt

doppelseitig bedruckt	7,50 €	74,00 €
-----------------------	--------	---------

Österreichischer Markenanzeiger

doppelseitig bedruckt	13,50 €	137,00 €
doppelseitig bedruckt in Farbe	25,00 €	250,00 €

Österreichischer Musteranzeiger

doppelseitig bedruckt	13,50 €	137,00 €
doppelseitig bedruckt in Farbe	25,00 €	250,00 €

Bestellungen werden vom Österreichischen Patentamt gerne
entgegengenommen.

Österreichisches Patentamt

Dresdner Straße 87

A-1200 Wien

Patentschriften auf CD-ROM

Das Österreichische Patentamt gibt die Österreichischen Patentschriften zusätzlich zur Papierausgabe auch auf CD-ROM in Faksimileform heraus. Die Ausgabe erfolgt monatlich, ab 1993 zeitgleich mit der Ausgabe der Papierexemplare. Um die Archivierung zu vereinfachen, werden die CD-ROM's kumuliert, d.h. jede CD enthält die gesamten Patentschriften des aktuellen Halbjahres. Für eine Recherche in älteren Jahrgängen brauchen daher nur die CD-ROM's der Monate Juni und Dezember durchsucht werden.

Der Preis für ein Jahresabonnement beträgt derzeit € 870,00 (exclusive Versandkosten) und beinhaltet auch die Retrieval Software.

Für nähere Auskünfte steht Ihnen das
Österreichische Patentamt unter der Tel.-Nr. +43/(0)1/53 424- 140,
Fax-Nr. +43/(0)1/53 424- 110
gerne zur Verfügung

ÖSTERREICHISCHER MUSTERANZEIGER



österreichisches
patentamt

Wien, 20. Mai 2012 / Nr. 5

Erscheint am 20. jedes Monats
Bestellung beim Österreichischen Patentamt
DVR: 0078018

Redaktion, Verwaltung und Verlag
im Österreichischen Patentamt
Wien XX., Dresdner Straße 87
Postanschrift: Postfach 95
1200 Wien

Bezugspreise:	Einzelexemplar	(doppelseitig bedruckt) 13,50 € (doppelseitig bedruckt in Farbe) 25,00 €
	Abonnement	(doppelseitig bedruckt) 137,00 € (doppelseitig bedruckt in Farbe) 250,00 €

Die angeführten Bezugspreise gelten ohne Unterschied für das In- und Ausland,
sowie auch für früher erschienene Hefte und Jahrgänge (soweit verfügbar)

Inhalt

- **Registrierungen (64090 bis 64153)**
- **Übertragungen**
- **Erlöschen**

Bemerkungen:

Der Schutzbeginn stimmt mit dem Tag der Veröffentlichung und Registrierung des Musters überein.

Die Schutzdauer beträgt fünf Jahre beginnend mit dem Tag der Anmeldung und kann durch rechtzeitige Erneuerung viermal um je fünf Jahre verlängert werden.

Der Musteranmelder kann bis zu zehn verschiedene Musterabbildungen vorlegen. Veröffentlicht wird nur die hierfür vom Anmelder bzw. vom Patentamt ausgewählte Abbildung in schwarzweiß, wobei angegeben ist, ob diese Abbildung färbig oder schwarzweiß vorgelegt wurde.

Die jeweils neben den bibliographischen Daten stehenden Zahlen entsprechen dem WIPO-Standard St. 80 und dienen der zusätzlichen Kennzeichnung dieser Daten.

Kl. = Klasse nach der Klasseneinteilung des Abkommens von Locarno zur Errichtung einer internationalen Klassifikation für gewerbliche Muster und Modelle, BGBl.Nr. 496/1990.

<u>Ländercode</u>				
	DO	DOMINIKANISCHE REPUBLIK	KM	KOMOREN
AD	DZ	ALGERIEN	KN	ST. KITTS-NEVIS- ANGUILLA
AE	EC	EKUADOR	KP	KOREA (VOLKSDEMOKRATISC HE REPUBLIK)
AF	EE	ESTLAND	KR	KOREA (REPUBLIK)
AG	EG	ÄGYPTEN	KW	KUWAIT
AI	EH	WESTSAHARA	KY	CAYMAN ISLANDS
AL	EM	HARMONISIERUNGS A MT FÜR DEN BINNENMARKT, MARKEN, MUSTER, MODELLE	KZ	KASACHSTAN
AM	EP	EUROPEAN PATENT ORGANISATION (EPO)	LA	LAOS
AN	ER	ERITREA	LB	LIBANON
AO	ES	SPANIEN	LC	SAINT LUCIA
AR	ET	ÄTHIOPIEN	LI	LIECHTENSTEIN
AT	EU	Europäische Union	LK	SRI LANKA
AU	FI	FINNLAND	LR	LIBERIA
AW	FJ	FIDSCHI	LS	LESOTHO
AZ	FK	FALKLANDINSELN	LT	LITAUEN
BA	FO	FÄRÖER	LU	LUXEMBURG
BB	FR	FRANKREICH	LV	LETTLAND
BD	GA	GABUN	LY	LIBYEN
BE	GB	VEREINIGTES KÖNIGREICH/UK	MA	MAROKKO
BF	GD	GRENADA	MC	MONACO
BG	GE	GEORGIEN	MD	MOLDAU
BH	GG	GUERNSEY	ME	MONTENEGRO
BI	GH	GHANA	MG	MADAGASKAR
BJ	GI	GIBRALTAR	MK	EHEMALIGE JUGOSLAWISCHE REPUBLIK MAZEDONIEN
BM	GM	GAMBIA	ML	MALI
BN	GN	GUINEA	MM	MYANMAR
BO	GP	GUADELOUPE	MN	MONGOLEI
BR	GQ	ÄQUATORIALGUINEA	MO	MACAO
BS	GR	GRIECHENLAND	MP	MARIANEN
BT	GS	SÜDGEORGIEN SANDWICHINSELN	MR	MAURETANIEN
BV	GT	GUATEMALA	MS	MONTSERRAT
BW	GU	GUAM	MT	MALTA
BX	GW	GUINEA-BISSAU	MU	MARITIUS
BY	GY	GUAYANA	MV	MALEDIVEN
BZ	HK	HONG KONG	MW	MALAWI
CA	HN	HONDURAS	MX	MEXIKO
CD	HR	KROATIEN	MY	MALAYSIA
CE	HT	HAITI	MZ	MOSAMBIK
CF	HU	UNGARN	NA	NAMIBIA
CG	HV	OBERVOLTA	NC	NEU KALÉDONIEN
CH	IB	INTERNATIONAL BUREAU OF THE WORLD INTELLECTUAL PROPERTY ORGANIZATION (WIPO)	NE	NIGER
CI	ID	INDONESIEN	NG	NIGERIA
CK	IE	IRLAND	NI	NIKARAGUA
CL	IL	ISRAEL	NL	NIEDERLANDE
CM	IM	ISLE OF MAN	NO	NORWEGEN
CN	IN	INDIEN	NP	NEPAL
CO	IQ	IRAK	NR	NAURU
CR	IR	IRAN	NZ	NEUSEELAND
CS	IS	ISLAND	OA	AFRICAN INTELLECTUAL PROPERTY ORGANIZATION (OAP)
CU	IT	ITALIEN	OM	OMAN
CV	JE	JERSEY	PA	PANAMA
CY	JM	JAMAICA	PE	PERU
CZ	JO	JORDANIEN	PG	PAPUA-NEUGUINEA
DD	JP	JAPAN	PH	PHILIPPINEN
DE	KE	KENIA	PK	PAKISTAN
DJ	KG	KIRGISISTAN	PL	POLEN
DK	KH	KAMBODSCHA	PT	PORTUGAL
DM	KI	KIRIBATI	PW	PALAU
			PY	PARAGUAY
			QA	KATAR
			RH	RHODESIEN
			RO	RUMÄNIEN
			RS	SERBIEN
			RU	RUSSISCHE FÖDERATION
			RW	RUANDA
			SA	SAUDI-ARABIEN
			SB	SOLOMON ISLANDS
			SC	SEYCHELLES
			SD	SUDAN
			SE	SCHWEDEN
			SG	SINGAPORE
			SH	ST. HELENA
			SI	SLOWENIEN
			SK	SLOWAKEI
			SL	SIERRA LEONE
			SM	SAN MARINO
			SN	SENEGAL
			SO	SOMALIA
			SR	SURINAM
			SU	SOWJETUNION/UDSS R
			SV	EL SALVADOR
			SY	SYRIEN
			SZ	SWASILAND
			TC	TURKS- UND CAICOINSELN
			TD	TSCHAD
			TG	TOGO
			TH	THAILAND
			TJ	TADSCHIKISTAN
			TL	TIMOR-LESTE
			TM	TURKMENISTAN
			TN	TUNESIEN
			TO	TONGA
			TR	TÜRKEI
			TT	TRINIDAD AND TOBAGO
			TV	TUVALU
			TW	TAIWAN
			TZ	TANSANIA
			UA	UKRAINE
			UG	UGANDA
			US	VEREINIGTE STAATEN/USA
			UY	URUGUAY
			UZ	USBKISTAN
			VA	VATIKANSTADT (HEILIGER STUHL)
			VC	SAINT VINCENT AND THE GRENADINES
			VE	VENEZUELA
			VG	VIRGIN ISLANDS (BRITISCH)
			VN	VIETNAM
			VU	VANUATU
			WO	WORLD INTELLECTUAL PROPERTY ORGANIZATION (WIPO)
			WS	WESTSAMOA
			YD	JEMEN (VOLKSDEMOKRATISC HE REPUBLIK)
			YE	JEMEN (ARABISCHE REPUBLIK)
			YU	JUGOSLAWIEN/SFRJ
			ZA	SÜDAFRIKA
			ZM	SAMBIA
			ZR	ZAIRE
			ZW	SIMBABWE

Registrierungen

Schutzdauerbeginn: 20. Mai 2012

(11) Reg.Nr. **64090** (21) Aktenz.: **MU 217/2011**

(22) Anmeldetag: 2011 03 04

(73) Inhaber:

DULLER HARALD, 9020 KLAGENFURT, THEATERPLATZ 5
(AT)

(51) (54) Klassen; Warenverzeichnis:

Kl. 22-01: **GEWEHR**

(57) Beschreibung vorgelegt

(28) Anzahl der vorgelegten Musterabbildungen: 5

(55) Abbildung (schwarzweiß):



(Reg.Nr. 64090)

(11) Reg.Nr. **64091** (21) Aktenz.: **MU 346/2011**

(22) Anmeldetag: 2011 05 20

(73) Inhaber:

VOLKSWAGEN AKTIENGESELLSCHAFT, 38436
WOLFSBURG, (DE)

(74) Vertreter:

SONN & PARTNER, PATENTANWÄLTE, 1010 WIEN,
RIEMERGASSE 14 (AT)

(51) (54) Klassen; Warenverzeichnis:

Kl. 26-06: **SCHEINWERFER FÜR FAHRZEUGE**

(28) Anzahl der vorgelegten Musterabbildungen: 4

(55) Abbildung (schwarzweiß):



(Reg.Nr. 64091)

(11) Reg.Nr. **64092** (21) Aktenz.: **MU 347/2011**

(22) Anmeldetag: 2011 05 20

(73) Inhaber:

VOLKSWAGEN AKTIENGESELLSCHAFT, 38436
WOLFSBURG, (DE)

(74) Vertreter:

SONN & PARTNER, PATENTANWÄLTE, 1010 WIEN,
RIEMERGASSE 14 (AT)

(51) (54) Klassen; Warenverzeichnis:

Kl. 26-06: **SCHEINWERFER FÜR FAHRZEUGE**

(28) Anzahl der vorgelegten Musterabbildungen: 4

(55) Abbildung (schwarzweiß):



(Reg.Nr. 64092)

(11) Reg.Nr. **64093** (21) Aktenz.: **MU 348/2011**

(22) Anmeldetag: 2011 05 20

(73) Inhaber:

VOLKSWAGEN AKTIENGESELLSCHAFT, 38436
WOLFSBURG, (DE)

(74) Vertreter:

SONN & PARTNER, PATENTANWÄLTE, 1010 WIEN,
RIEMERGASSE 14 (AT)

(51) (54) Klassen; Warenverzeichnis:

Kl. 26-06: **BELEUCHTUNGSAUSRÜSTUNG FÜR
FAHRZEUGE**

(28) Anzahl der vorgelegten Musterabbildungen: 1

(55) Abbildung (schwarzweiß):

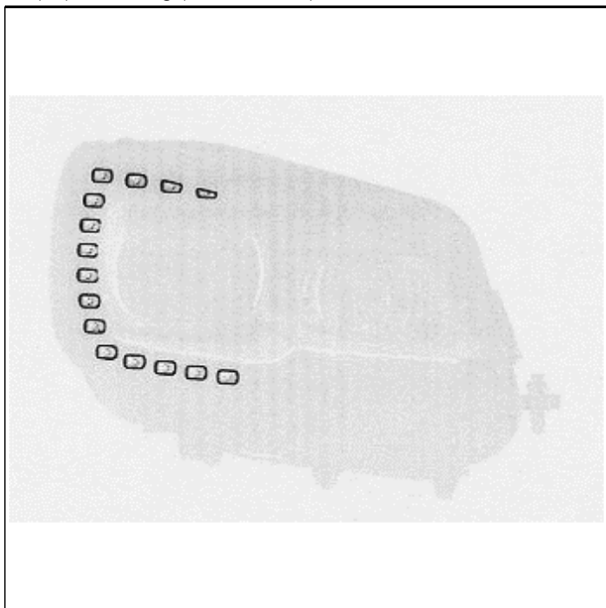

(Reg.Nr. 64093)

(11) Reg.Nr. **64094** (21) Aktenz.: **MU 349/2011**

(22) Anmeldetag: 2011 05 20

(73) Inhaber:

VOLKSWAGEN AKTIENGESELLSCHAFT, 38436
WOLFSBURG, (DE)

(74) Vertreter:

SONN & PARTNER, PATENTANWÄLTE, 1010 WIEN,
RIEMERGASSE 14 (AT)

(51) (54) Klassen; Warenverzeichnis:

Kl. 26-06: **BELEUCHTUNGSAUSRÜSTUNG FÜR
FAHRZEUGE**

(28) Anzahl der vorgelegten Musterabbildungen: 1

(55) Abbildung (schwarzweiß):

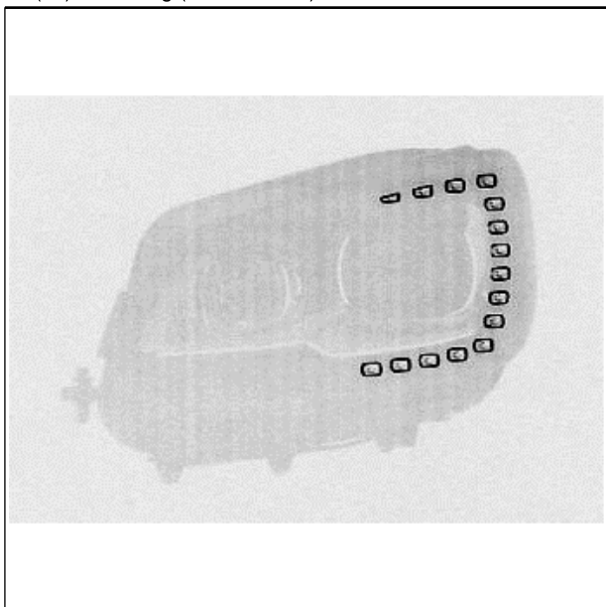

(Reg.Nr. 64094)

(11) Reg.Nr. **64095**

(21) Aktenz.: **MU 350/2011**

(22) Anmeldetag: 2011 05 20

(73) Inhaber:

VOLKSWAGEN AKTIENGESELLSCHAFT, 38436
WOLFSBURG, (DE)

(74) Vertreter:

SONN & PARTNER, PATENTANWÄLTE, 1010 WIEN,
RIEMERGASSE 14 (AT)

(51) (54) Klassen; Warenverzeichnis:

Kl. 26-06: **HECKLEUCHE FÜR FAHRZEUGE**

(28) Anzahl der vorgelegten Musterabbildungen: 4

(55) Abbildung (schwarzweiß):



(Reg.Nr. 64095)

(11) Reg.Nr. **64096**

(21) Aktenz.: **MU 351/2011**

(22) Anmeldetag: 2011 05 20

(73) Inhaber:

VOLKSWAGEN AKTIENGESELLSCHAFT, 38436
WOLFSBURG, (DE)

(74) Vertreter:

SONN & PARTNER, PATENTANWÄLTE, 1010 WIEN,
RIEMERGASSE 14 (AT)

(51) (54) Klassen; Warenverzeichnis:

Kl. 26-06: **HECKLEUCHE FÜR FAHRZEUGE**

(28) Anzahl der vorgelegten Musterabbildungen: 4

(55) Abbildung (schwarzweiß):



(Reg.Nr. 64096)

(11) Reg.Nr. **64097** (21) Aktenz.: **MU 352/2011**

(22) Anmeldetag: 2011 05 20

(73) Inhaber:

VOLKSWAGEN AKTIENGESELLSCHAFT, 38436
WOLFSBURG, (DE)

(74) Vertreter:

SONN & PARTNER, PATENTANWÄLTE, 1010 WIEN,
RIEMERGASSE 14 (AT)

(51) (54) Klassen; Warenverzeichnis:

Kl. 26-06: **HECKLEUCHE FÜR FAHRZEUGE**

(28) Anzahl der vorgelegten Musterabbildungen: 1

(55) Abbildung (schwarzweiß):



(Reg.Nr. 64097)

(11) Reg.Nr. **64098** (21) Aktenz.: **MU 353/2011**

(22) Anmeldetag: 2011 05 20

(73) Inhaber:

VOLKSWAGEN AKTIENGESELLSCHAFT, 38436
WOLFSBURG, (DE)

(74) Vertreter:

SONN & PARTNER, PATENTANWÄLTE, 1010 WIEN,
RIEMERGASSE 14 (AT)

(51) (54) Klassen; Warenverzeichnis:

Kl. 26-06: **HECKLEUCHE FÜR FAHRZEUGE**

(28) Anzahl der vorgelegten Musterabbildungen: 1

(55) Abbildung (schwarzweiß):



(Reg.Nr. 64098)

(11) Reg.Nr. **64099** (21) Aktenz.: **MU 354/2011**

(22) Anmeldetag: 2011 05 20

(73) Inhaber:

VOLKSWAGEN AKTIENGESELLSCHAFT, 38436
WOLFSBURG, (DE)

(74) Vertreter:

SONN & PARTNER, PATENTANWÄLTE, 1010 WIEN,
RIEMERGASSE 14 (AT)

(51) (54) Klassen; Warenverzeichnis:

Kl. 26-06: **HECKLEUCHE FÜR FAHRZEUGE**

(28) Anzahl der vorgelegten Musterabbildungen: 4

(55) Abbildung (schwarzweiß):



(Reg.Nr. 64099)

(11) Reg.Nr. **64100** (21) Aktenz.: **MU 355/2011**

(22) Anmeldetag: 2011 05 20

(73) Inhaber:

VOLKSWAGEN AKTIENGESELLSCHAFT, 38436
WOLFSBURG, (DE)

(74) Vertreter:

SONN & PARTNER, PATENTANWÄLTE, 1010 WIEN,
RIEMERGASSE 14 (AT)

(51) (54) Klassen; Warenverzeichnis:

Kl. 26-06: **HECKLEUCHTE FÜR FAHRZEUGE**

(28) Anzahl der vorgelegten Musterabbildungen: 4

(55) Abbildung (schwarzweiß):

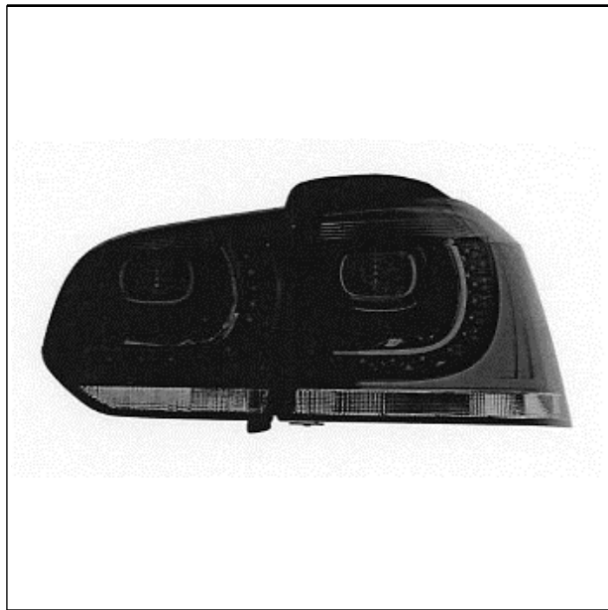

(Reg.Nr. 64100)

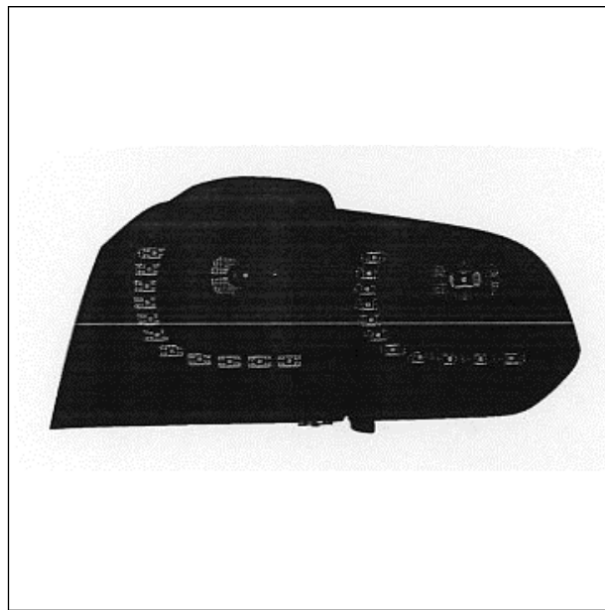

(Reg.Nr. 64101)

(11) Reg.Nr. **64102** (21) Aktenz.: **MU 357/2011**

(22) Anmeldetag: 2011 05 20

(73) Inhaber:

VOLKSWAGEN AKTIENGESELLSCHAFT, 38436
WOLFSBURG, (DE)

(74) Vertreter:

SONN & PARTNER, PATENTANWÄLTE, 1010 WIEN,
RIEMERGASSE 14 (AT)

(51) (54) Klassen; Warenverzeichnis:

Kl. 26-06: **HECKLEUCHTE FÜR FAHRZEUGE**

(28) Anzahl der vorgelegten Musterabbildungen: 1

(55) Abbildung (schwarzweiß):

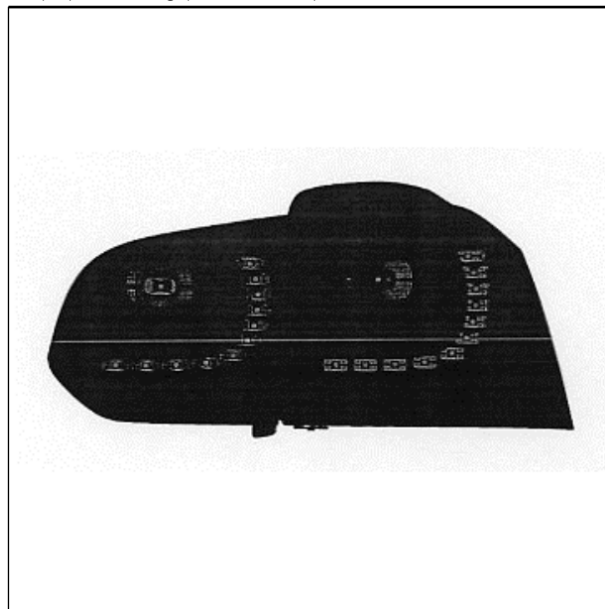

(Reg.Nr. 64102)

(11) Reg.Nr. **64101** (21) Aktenz.: **MU 356/2011**

(22) Anmeldetag: 2011 05 20

(73) Inhaber:

VOLKSWAGEN AKTIENGESELLSCHAFT, 38436
WOLFSBURG, (DE)

(74) Vertreter:

SONN & PARTNER, PATENTANWÄLTE, 1010 WIEN,
RIEMERGASSE 14 (AT)

(51) (54) Klassen; Warenverzeichnis:

Kl. 26-06: **HECKLEUCHTE FÜR FAHRZEUGE**

(28) Anzahl der vorgelegten Musterabbildungen: 1

(55) Abbildung (schwarzweiß):

(11) Reg.Nr. **64103** (21) Aktenz.: **MU 533/2011**

(22) Anmeldetag: 2011 08 29

(73) Inhaber:

KRANEWITTER SLAVICA, 1060 WIEN, MILLERGASSE 23/10
(AT)

(72) Schöpfer:

KRANEWITTER SLAVICA, 1060 WIEN, MILLERGASSE 23/10
(AT)

(51) (54) Klassen; Warenverzeichnis:

Kl. 02-05: **SCHAL, SCHALTASCHE**

(57) Beschreibung vorgelegt

(28) Anzahl der vorgelegten Musterabbildungen: 10

(55) Abbildung (färbig):



(Reg.Nr. 64103)

(11) Reg.Nr. **64104** (21) Aktenz.: **MU 534/2011**

(22) Anmeldetag: 2011 08 29

(73) Inhaber:

KRANEWITTER SLAVICA, 1060 WIEN, MILLERGASSE 23/10
(AT)

(72) Schöpfer:

KRANEWITTER SLAVICA, 1060 WIEN, MILLERGASSE 23/10
(AT)

(51) (54) Klassen; Warenverzeichnis:

Kl. 02-05: **SCHAL, SCHALTASCHE**

(57) Beschreibung vorgelegt

(28) Anzahl der vorgelegten Musterabbildungen: 9

(55) Abbildung (färbig):



(Reg.Nr. 64104)

(11) Reg.Nr. **64105**

(21) Aktenz.: **MU 535/2011**

(22) Anmeldetag: 2011 08 29

(73) Inhaber:

KRANEWITTER SLAVICA, 1060 WIEN, MILLERGASSE 23/10
(AT)

(72) Schöpfer:

KRANEWITTER SLAVICA, 1060 WIEN, MILLERGASSE 23/10
(AT)

(51) (54) Klassen; Warenverzeichnis:

Kl. 02-05: **SCHAL, SCHALTASCHE**

(57) Beschreibung vorgelegt

(28) Anzahl der vorgelegten Musterabbildungen: 10

(55) Abbildung (färbig):



(Reg.Nr. 64105)

(11) Reg.Nr. **64106**

(21) Aktenz.: **MU 536/2011**

(22) Anmeldetag: 2011 08 29

(73) Inhaber:

KRANEWITTER SLAVICA, 1060 WIEN, MILLERGASSE 23/10
(AT)

(72) Schöpfer:

KRANEWITTER SLAVICA, 1060 WIEN, MILLERGASSE 23/10
(AT)

(51) (54) Klassen; Warenverzeichnis:

Kl. 02-05: **SCHAL, SCHALTASCHE**

(28) Anzahl der vorgelegten Musterabbildungen: 7

(55) Abbildung (färbig):



(Reg.Nr. 64106)

(11) Reg.Nr. **64107** (21) Aktenz.: **MU 537/2011**

(22) Anmeldetag: 2011 08 29

(73) Inhaber:

KRANEWITTER SLAVICA, 1060 WIEN, MILLERGASSE 23/10
(AT)

(72) Schöpfer:

KRANEWITTER SLAVICA, 1060 WIEN, MILLERGASSE 23/10
(AT)

(51) (54) Klassen; Warenverzeichnis:

Kl. 02-05: **SCHAL, SCHALTASCHE**

(57) Beschreibung vorgelegt

(28) Anzahl der vorgelegten Musterabbildungen: 8

(55) Abbildung (färbig):



(Reg.Nr. 64107)

(11) Reg.Nr. **64108** (21) Aktenz.: **MU 538/2011**

(22) Anmeldetag: 2011 08 29

(73) Inhaber:

KRANEWITTER SLAVICA, 1060 WIEN, MILLERGASSE 23/10
(AT)

(72) Schöpfer:

KRANEWITTER SLAVICA, 1060 WIEN, MILLERGASSE 23/10
(AT)

(51) (54) Klassen; Warenverzeichnis:

Kl. 02-05: **SCHAL, SCHALTASCHE**

(57) Beschreibung vorgelegt

(28) Anzahl der vorgelegten Musterabbildungen: 9

(55) Abbildung (färbig):



(Reg.Nr. 64108)

(11) Reg.Nr. **64109** (21) Aktenz.: **MU 539/2011**

(22) Anmeldetag: 2011 08 29

(73) Inhaber:

KRANEWITTER SLAVICA, 1060 WIEN, MILLERGASSE 23/10
(AT)

(72) Schöpfer:

KRANEWITTER SLAVICA, 1060 WIEN, MILLERGASSE 23/10
(AT)

(51) (54) Klassen; Warenverzeichnis:

Kl. 02-05: **SCHAL, SCHALTASCHE**

(57) Beschreibung vorgelegt

(28) Anzahl der vorgelegten Musterabbildungen: 10

(55) Abbildung (färbig):



(Reg.Nr. 64109)

- (11) Reg.Nr. **64110** (21) Aktenz.: **MU 540/2011**
(22) Anmeldetag: 2011 08 29
(73) Inhaber:
KRANEWITTER SLAVICA, 1060 WIEN, MILLERGASSE 23/10
(AT)
(72) Schöpfer:
KRANEWITTER SLAVICA, 1060 WIEN, MILLERGASSE 23/10
(AT)
(51) (54) Klassen; Warenverzeichnis:
Kl. 02-05: **SCHAL, SCHALTASCHE**
(57) Beschreibung vorgelegt
(28) Anzahl der vorgelegten Musterabbildungen: 7
(55) Abbildung (färbig):



(Reg.Nr. 64110)

- (11) Reg.Nr. **64111** (21) Aktenz.: **MU 541/2011**
(22) Anmeldetag: 2011 08 29
(73) Inhaber:
KRANEWITTER SLAVICA, 1060 WIEN, MILLERGASSE 23/10
(AT)
(72) Schöpfer:
KRANEWITTER SLAVICA, 1060 WIEN, MILLERGASSE 23/10
(AT)
(51) (54) Klassen; Warenverzeichnis:
Kl. 02-05: **SCHAL, SCHALTASCHE**
(57) Beschreibung vorgelegt
(28) Anzahl der vorgelegten Musterabbildungen: 3
(55) Abbildung (schwarzweiß):



(Reg.Nr. 64111)

- (11) Reg.Nr. **64112** (21) Aktenz.: **MU 542/2011**
(22) Anmeldetag: 2011 08 29
(73) Inhaber:
KRANEWITTER SLAVICA, 1060 WIEN, MILLERGASSE 23/10
(AT)
(72) Schöpfer:
KRANEWITTER SLAVICA, 1060 WIEN, MILLERGASSE 23/10
(AT)
(51) (54) Klassen; Warenverzeichnis:
Kl. 02-05: **SCHAL, SCHALTASCHE**
(28) Anzahl der vorgelegten Musterabbildungen: 3
(55) Abbildung (färbig):

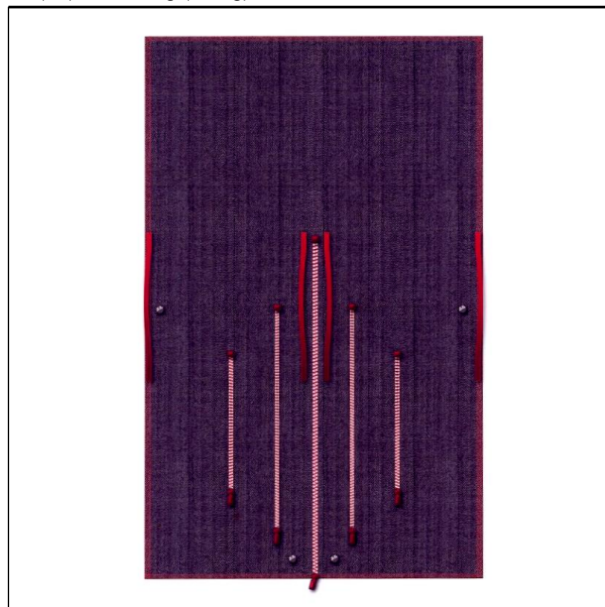

(Reg.Nr. 64112)

- (11) Reg.Nr. **64113** (21) Aktenz.: **MU 543/2011**
(22) Anmeldetag: 2011 08 29
(73) Inhaber:
KRANEWITTER SLAVICA, 1060 WIEN, MILLERGASSE 23/10
(AT)
(72) Schöpfer:

KRANEWITTER SLAVICA, 1060 WIEN, MILLERGASSE 23/10
(AT)

(51) (54) Klassen; Warenverzeichnis:

Kl. 02-05: **SCHAL, SCHALTASCHE**

(28) Anzahl der vorgelegten Musterabbildungen: 2

(55) Abbildung (färbig):



(Reg.Nr. 64113)

BEBAWI REFAT, 6370 KITZBÜHEL, ST. JOHANNER STRAßE
11A (AT)

(51) (54) Klassen; Warenverzeichnis:

Kl. 03-03: **WANDERSTÖCKE**

(28) Anzahl der vorgelegten Musterabbildungen: 3

(55) Abbildung (färbig):

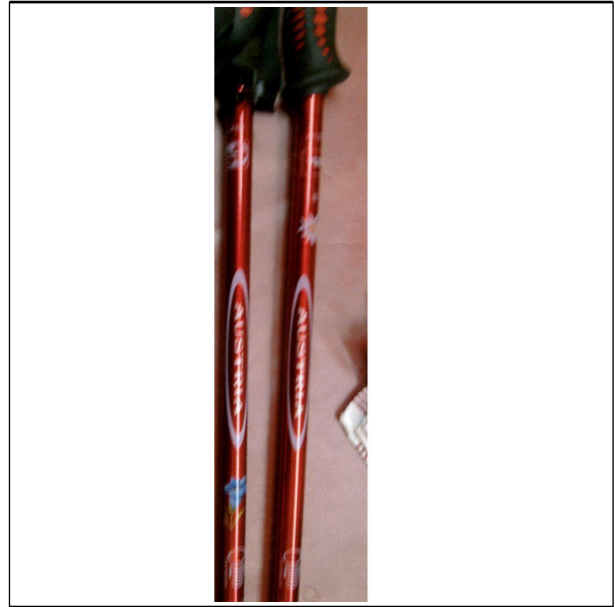

(Reg.Nr. 64115)

(11) Reg.Nr. **64114**

(21) Aktenz.: **MU 589/2011**

(22) Anmeldetag: 2011 10 04

(73) Inhaber:

BEBAWI REFAT, 6370 KITZBÜHEL, ST. JOHANNER STRAßE
11A (AT)

(51) (54) Klassen; Warenverzeichnis:

Kl. 03-03: **WANDERSTÖCKE**

(28) Anzahl der vorgelegten Musterabbildungen: 1

(55) Abbildung (färbig):

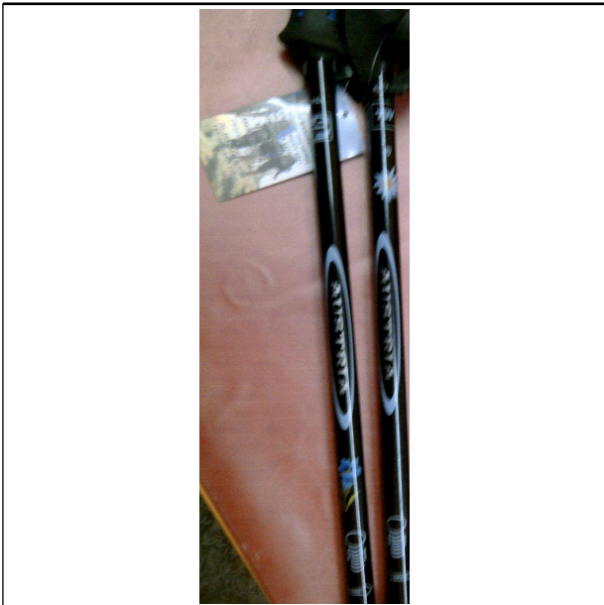

(Reg.Nr. 64114)

(11) Reg.Nr. **64116**

(21) Aktenz.: **MU 591/2011**

(22) Anmeldetag: 2011 10 04

(73) Inhaber:

BEBAWI REFAT, 6370 KITZBÜHEL, ST. JOHANNER STRAßE
11A (AT)

(51) (54) Klassen; Warenverzeichnis:

Kl. 03-03: **WANDERSTÖCKE**

(28) Anzahl der vorgelegten Musterabbildungen: 1

(55) Abbildung (färbig):



(Reg.Nr. 64116)

(11) Reg.Nr. **64115**

(21) Aktenz.: **MU 590/2011**

(22) Anmeldetag: 2011 10 04

(73) Inhaber:

(11) Reg.Nr. **64117**

(21) Aktenz.: **MU 624/2011**

(22) Anmeldetag: 2011 10 20

(73) Inhaber:

MS DESIGN AUTO-TUNING GMBH, 6426 ROPPEN, MS-
DESIGN-STR. 1 (AT)

(72) Schöpfer:

SANTER MANFRED, 6444 LÄNGENFELD, HUBEN 240 (AT)

(51) (54) Klassen; Warenverzeichnis:

Kl. 12-11: **ELEKTROFAHRRAD**

(57) Beschreibung vorgelegt

(28) Anzahl der vorgelegten Musterabbildungen: 1

(55) Abbildung (färbig):



(Reg.Nr. 64117)

(11) Reg.Nr. **64118** (21) Aktenz.: **MU 625/2011**

(22) Anmeldetag: 2011 10 20

(73) Inhaber:

MS DESIGN AUTO-TUNING GMBH, 6426 ROPPEN, MS-
DESIGN-STR. 1 (AT)

(72) Schöpfer:

SANTER MANFRED, 6444 LÄNGENFELD, HUBEN 240 (AT)

(51) (54) Klassen; Warenverzeichnis:

Kl. 12-11: **ELEKTROFAHRRAD**

(57) Beschreibung vorgelegt

(28) Anzahl der vorgelegten Musterabbildungen: 1

(55) Abbildung (färbig):



(Reg.Nr. 64118)

(11) Reg.Nr. **64119**

(21) Aktenz.: **MU 626/2011**

(22) Anmeldetag: 2011 10 20

(73) Inhaber:

MS DESIGN AUTO-TUNING GMBH, 6426 ROPPEN, MS-
DESIGN-STR. 1 (AT)

(72) Schöpfer:

SANTER MANFRED, 6444 LÄNGENFELD, HUBEN 240 (AT)

(51) (54) Klassen; Warenverzeichnis:

Kl. 12-11: **ELEKTROFAHRRAD**

(57) Beschreibung vorgelegt

(28) Anzahl der vorgelegten Musterabbildungen: 1

(55) Abbildung (färbig):

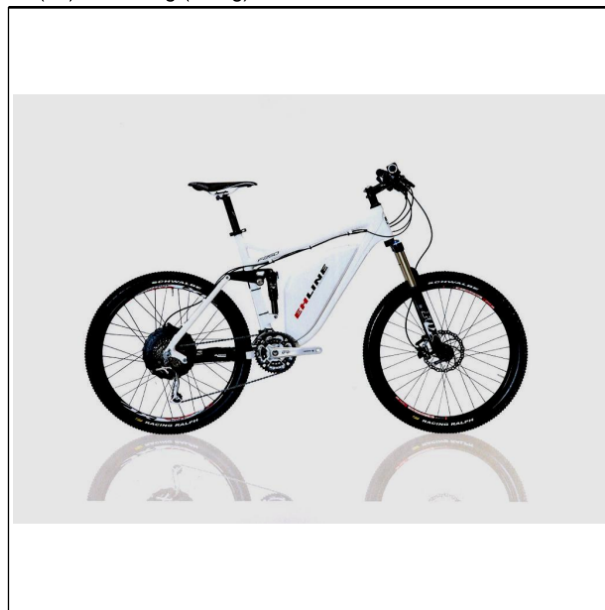

(Reg.Nr. 64119)

(11) Reg.Nr. **64120**

(21) Aktenz.: **MU 627/2011**

(22) Anmeldetag: 2011 10 20

(73) Inhaber:

MS DESIGN AUTO-TUNING GMBH, 6426 ROPPEN, MS-
DESIGN-STR. 1 (AT)

(72) Schöpfer:

SANTER MANFRED, 6444 LÄNGENFELD, HUBEN 240 (AT)

(51) (54) Klassen; Warenverzeichnis:

Kl. 12-11: **ELEKTROFAHRRAD**

(57) Beschreibung vorgelegt

(28) Anzahl der vorgelegten Musterabbildungen: 1

(55) Abbildung (färbig):

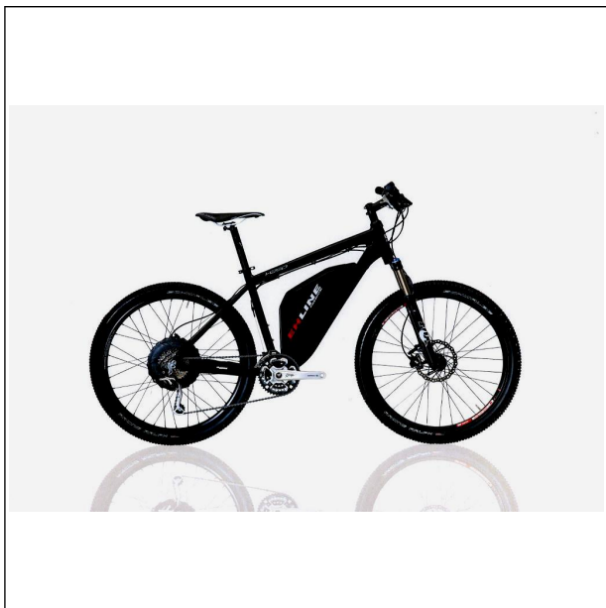

(Reg.Nr. 64120)

(11) Reg.Nr. **64121** (21) Aktenz.: **MU 691/2011**

(22) Anmeldetag: 2011 11 18

(73) Inhaber:

REINDL GESELLSCHAFT M.B.H., 4762 ST. WILLIBALD 80,
(AT)

(51) (54) Klassen; Warenverzeichnis:

Kl. 02-02: **Hose, Latzhose, Arbeitshose**

(57) Beschreibung vorgelegt

(28) Anzahl der vorgelegten Musterabbildungen: 2

(55) Abbildung (färbig):

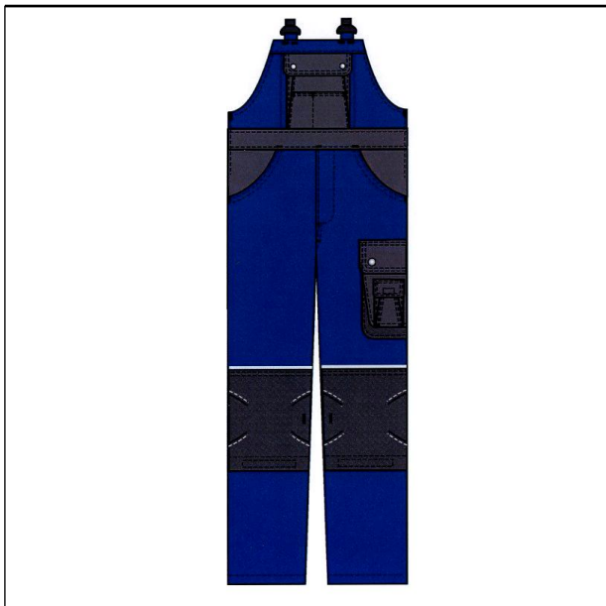

(Reg.Nr. 64121)

(11) Reg.Nr. **64122** (21) Aktenz.: **MU 692/2011**

(22) Anmeldetag: 2011 11 18

(73) Inhaber:

REINDL GESELLSCHAFT M.B.H., 4762 ST. WILLIBALD 80,
(AT)

(51) (54) Klassen; Warenverzeichnis:

Kl. 02-02: **Hose, Latzhose, Arbeitshose**

(57) Beschreibung vorgelegt

(28) Anzahl der vorgelegten Musterabbildungen: 2

(55) Abbildung (färbig):

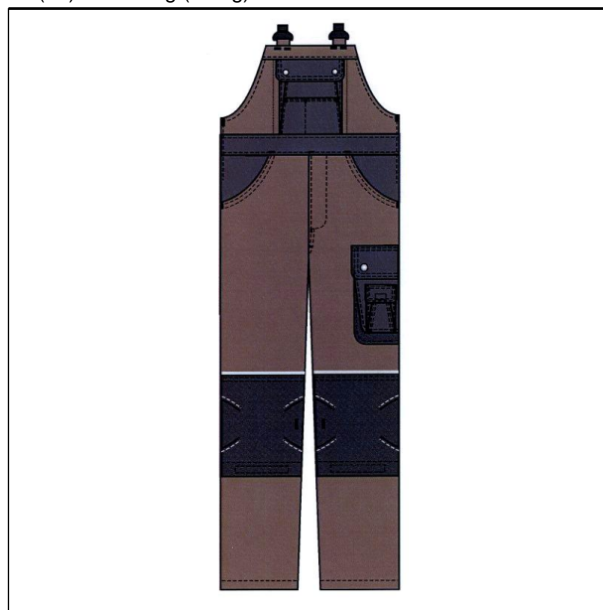

(Reg.Nr. 64122)

(11) Reg.Nr. **64123** (21) Aktenz.: **MU 693/2011**

(22) Anmeldetag: 2011 11 18

(73) Inhaber:

REINDL GESELLSCHAFT M.B.H., 4762 ST. WILLIBALD 80,
(AT)

(51) (54) Klassen; Warenverzeichnis:

Kl. 02-02: **Hose, Latzhose, Arbeitshose**

(57) Beschreibung vorgelegt

(28) Anzahl der vorgelegten Musterabbildungen: 2

(55) Abbildung (färbig):

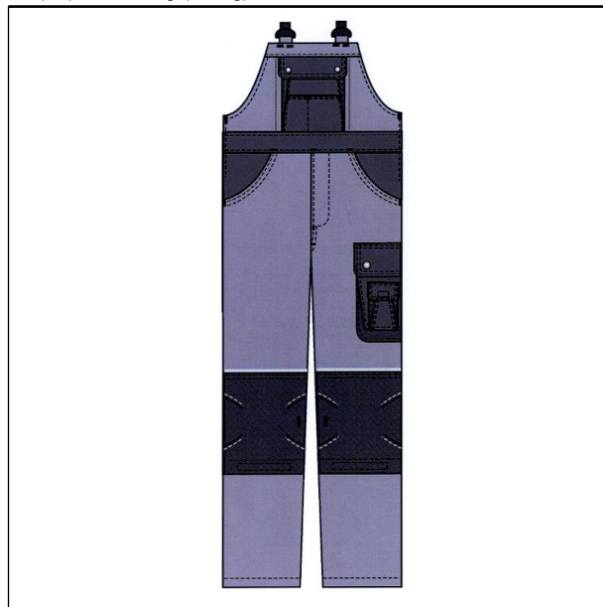

(Reg.Nr. 64123)

(11) Reg.Nr. **64124** (21) Aktenz.: **MU 694/2011**

(22) Anmeldetag: 2011 11 18

(73) Inhaber:

REINDL GESELLSCHAFT M.B.H., 4762 ST. WILLIBALD 80,
(AT)

(51) (54) Klassen; Warenverzeichnis:

Kl. 02-02: **Hose, Latzhose, Arbeitshose**

(57) Beschreibung vorgelegt

(28) Anzahl der vorgelegten Musterabbildungen: 2

(55) Abbildung (schwarzweiß):

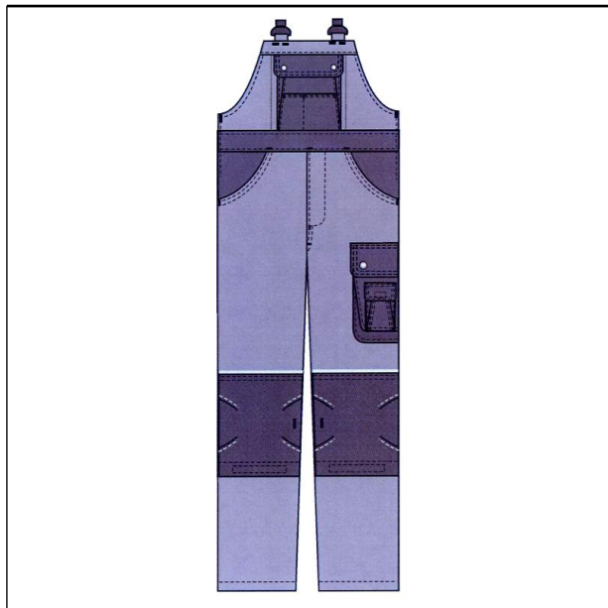

(Reg.Nr. 64124)

(11) Reg.Nr. **64125**

(21) Aktenz.: **MU 695/2011**

(22) Anmeldetag: 2011 11 18

(73) Inhaber:

REINDL GESELLSCHAFT M.B.H., 4762 ST. WILLIBALD 80,
(AT)

(51) (54) Klassen; Warenverzeichnis:

Kl. 02-02: **Hose, Latzhose, Arbeitshose**

(57) Beschreibung vorgelegt

(28) Anzahl der vorgelegten Musterabbildungen: 2

(55) Abbildung (schwarzweiß):

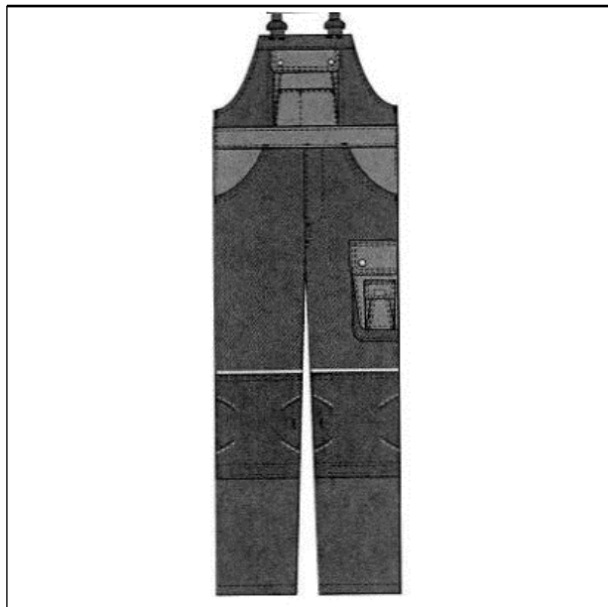

(Reg.Nr. 64125)

(11) Reg.Nr. **64126**

(21) Aktenz.: **MU 696/2011**

(22) Anmeldetag: 2011 11 18

(73) Inhaber:

REINDL GESELLSCHAFT M.B.H., 4762 ST. WILLIBALD 80,
(AT)

(51) (54) Klassen; Warenverzeichnis:

Kl. 02-02: **Hose, Bundhose, Arbeitshose**

(57) Beschreibung vorgelegt

(28) Anzahl der vorgelegten Musterabbildungen: 2

(55) Abbildung (färbig):



(Reg.Nr. 64126)

(11) Reg.Nr. **64127**

(21) Aktenz.: **MU 697/2011**

(22) Anmeldetag: 2011 11 18

(73) Inhaber:

REINDL GESELLSCHAFT M.B.H., 4762 ST. WILLIBALD 80,
(AT)

(51) (54) Klassen; Warenverzeichnis:

Kl. 02-02: **Hose, Bundhose, Arbeitshose**

(57) Beschreibung vorgelegt

(28) Anzahl der vorgelegten Musterabbildungen: 2

(55) Abbildung (färbig):



(Reg.Nr. 64127)

(11) Reg.Nr. **64128**

(21) Aktenz.: **MU 698/2011**

(22) Anmeldetag: 2011 11 18

(73) Inhaber:

REINDL GESELLSCHAFT M.B.H., 4762 ST. WILLIBALD 80,
(AT)

(51) (54) Klassen; Warenverzeichnis:

Kl. 02-02: **Hose, Bundhose, Arbeitshose**

(57) Beschreibung vorgelegt

(28) Anzahl der vorgelegten Musterabbildungen: 2

(55) Abbildung (färbig):



(Reg.Nr. 64128)

(11) Reg.Nr. **64130**

(21) Aktenz.: **MU 700/2011**

(22) Anmeldetag: 2011 11 18

(73) Inhaber:

REINDL GESELLSCHAFT M.B.H., 4762 ST. WILLIBALD 80,
(AT)

(51) (54) Klassen; Warenverzeichnis:

Kl. 02-02: **Hose, Bundhose, Arbeitshose**

(57) Beschreibung vorgelegt

(28) Anzahl der vorgelegten Musterabbildungen: 2

(55) Abbildung (schwarzweiß):

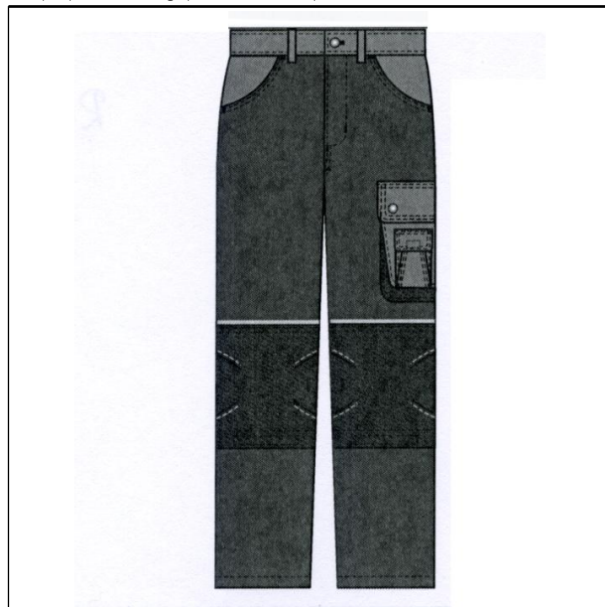

(Reg.Nr. 64130)

(11) Reg.Nr. **64129**

(21) Aktenz.: **MU 699/2011**

(22) Anmeldetag: 2011 11 18

(73) Inhaber:

REINDL GESELLSCHAFT M.B.H., 4762 ST. WILLIBALD 80,
(AT)

(51) (54) Klassen; Warenverzeichnis:

Kl. 02-02: **Hose, Bundhose, Arbeitshose**

(57) Beschreibung vorgelegt

(28) Anzahl der vorgelegten Musterabbildungen: 2

(55) Abbildung (schwarzweiß):



(Reg.Nr. 64129)

(11) Reg.Nr. **64131**

(21) Aktenz.: **MU 701/2011**

(22) Anmeldetag: 2011 11 18

(73) Inhaber:

REINDL GESELLSCHAFT M.B.H., 4762 ST. WILLIBALD 80,
(AT)

(51) (54) Klassen; Warenverzeichnis:

Kl. 02-02: **Jacke, Arbeitsjacke**

(57) Beschreibung vorgelegt

(28) Anzahl der vorgelegten Musterabbildungen: 2

(55) Abbildung (färbig):



(Reg.Nr. 64131)

- (11) Reg.Nr. **64132** (21) Aktenz.: **MU 702/2011**
(22) Anmeldetag: 2011 11 18
(73) Inhaber:
REINDL GESELLSCHAFT M.B.H., 4762 ST. WILLIBALD 80,
(AT)
(51) (54) Klassen; Warenverzeichnis:
Kl. 02-02: **Jacke, Arbeitsjacke**
(57) Beschreibung vorgelegt
(28) Anzahl der vorgelegten Musterabbildungen: 2
(55) Abbildung (färbig):



(Reg.Nr. 64132)

- (11) Reg.Nr. **64133** (21) Aktenz.: **MU 703/2011**
(22) Anmeldetag: 2011 11 18
(73) Inhaber:
REINDL GESELLSCHAFT M.B.H., 4762 ST. WILLIBALD 80,
(AT)
(51) (54) Klassen; Warenverzeichnis:
Kl. 02-02: **Jacke, Arbeitsjacke**
(57) Beschreibung vorgelegt
(28) Anzahl der vorgelegten Musterabbildungen: 2
(55) Abbildung (färbig):



(Reg.Nr. 64133)

- (11) Reg.Nr. **64134** (21) Aktenz.: **MU 704/2011**
(22) Anmeldetag: 2011 11 18
(73) Inhaber:
REINDL GESELLSCHAFT M.B.H., 4762 ST. WILLIBALD 80,
(AT)
(51) (54) Klassen; Warenverzeichnis:
Kl. 02-02: **Jacke, Arbeitsjacke**
(57) Beschreibung vorgelegt
(28) Anzahl der vorgelegten Musterabbildungen: 2
(55) Abbildung (schwarzweiß):



(Reg.Nr. 64134)

- (11) Reg.Nr. **64135** (21) Aktenz.: **MU 705/2011**
(22) Anmeldetag: 2011 11 18
(73) Inhaber:
REINDL GESELLSCHAFT M.B.H., 4762 ST. WILLIBALD 80,
(AT)
(51) (54) Klassen; Warenverzeichnis:
Kl. 02-02: **Jacke, Arbeitsjacke**
(57) Beschreibung vorgelegt

(28) Anzahl der vorgelegten Musterabbildungen: 2

(55) Abbildung (schwarzweiß):



(Reg.Nr. 64135)

(11) Reg.Nr. **64136**

(21) Aktenz.: **MU 714/2011**

(22) Anmeldetag: 2011 11 23

(73) Inhaber:

TRAXLER - Treppen e.u., 4184 HELFENBERG,
TISCHLERBERG 8 (AT)

(72) Schöpfer:

TRAXLER WOLFGANG, 4184 HELFENBERG,
TISCHLERBERG 8 (AT)

(51) (54) Klassen; Warenverzeichnis:

Kl. 06-01: **Sessel, Stuhl, Lehnstuhl, Lehnsessel**

(57) Beschreibung vorgelegt

(28) Anzahl der vorgelegten Musterabbildungen: 4

(55) Abbildung (färbig):



(Reg.Nr. 64136)

(11) Reg.Nr. **64137**

(21) Aktenz.: **MU 719/2011**

(22) Anmeldetag: 2011 11 28

(73) Inhaber:

STADLER HERBERT, 3051 ST. CHRISTOPHEN, LEITSBERG
4 - HAAGEN STRASSE (AT)

(72) Schöpfer:

STADLER HERBERT, 3051 ST. CHRISTOPHEN, LEITSBERG
4 - HAAGENSTRASSE (AT)

(51) (54) Klassen; Warenverzeichnis:

Kl. 02-06: **HANDSCHUH**

(57) Beschreibung vorgelegt

(28) Anzahl der vorgelegten Musterabbildungen: 2

(55) Abbildung (schwarzweiß):

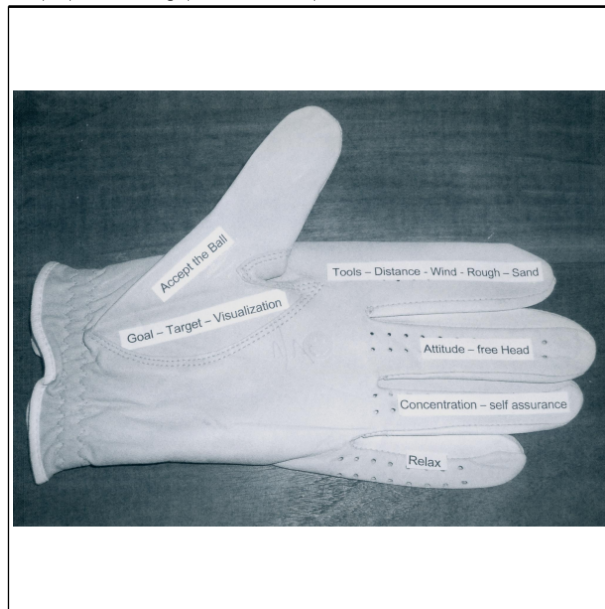

(Reg.Nr. 64137)

(11) Reg.Nr. **64138**

(21) Aktenz.: **MU 720/2011**

(22) Anmeldetag: 2011 11 28

(73) Inhaber:

STADLER HERBERT, 3051 ST. CHRISTOPHEN, LEITSBERG
4 - HAAGEN STRASSE (AT)

(72) Schöpfer:

STADLER HERBERT, 3051 ST. CHRISTOPHEN, LEITSBERG
4 - HAAGENSTRASSE (AT)

(51) (54) Klassen; Warenverzeichnis:

Kl. 02-06: **HANDSCHUH**

(57) Beschreibung vorgelegt

(28) Anzahl der vorgelegten Musterabbildungen: 2

(55) Abbildung (schwarzweiß):



(Reg.Nr. 64138)

- (11) Reg.Nr. **64139** (21) Aktenz.: **MU 721/2011**
(22) Anmeldetag: 2011 11 28
(73) Inhaber:
STADLER HERBERT, 3051 ST. CHRISTOPHEN, LEITSBERG
4 - HAAGEN STRAÙE (AT)
(72) Schöpfer:
STADLER HERBERT, 3051 ST. CHRISTOPHEN, LEITSBERG
4 - HAAGEN STRAÙE (AT)
(51) (54) Klassen; Warenverzeichnis:
Kl. 02-06: **HANDSCHUH**
(57) Beschreibung vorgelegt
(28) Anzahl der vorgelegten Musterabbildungen: 1
(55) Abbildung (schwarzweiß):

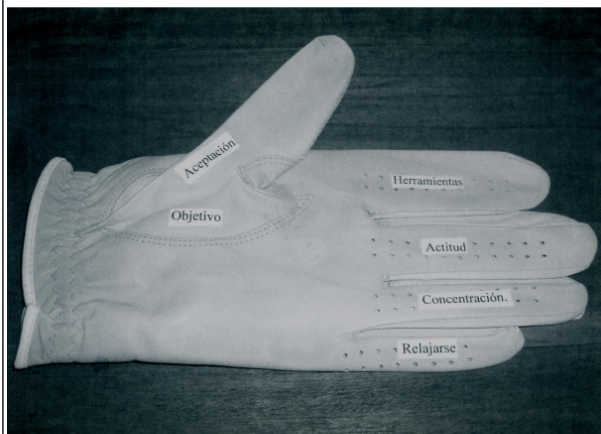

(Reg.Nr. 64139)

- (11) Reg.Nr. **64140** (21) Aktenz.: **MU 736/2011**
(22) Anmeldetag: 2011 12 19
(73) Inhaber:
TELCOP PAPIERROLLENPRODUKTION CH. OSTERMEIER GMBH, 1230 WIEN, DEUTSCHSTRASSE 3 (AT)
(72) Schöpfer:
CHRISTIAN OSTERMEIER MAG., 1230 WIEN,
DEUTSCHSTRASSE 3 (AT)
(51) (54) Klassen; Warenverzeichnis:
Kl. 19-08: **KASSABONROLLE**
(57) Beschreibung vorgelegt
(28) Anzahl der vorgelegten Musterabbildungen: 4
(55) Abbildung (färbig):



(Reg.Nr. 64140)

- (11) Reg.Nr. **64141** (21) Aktenz.: **MU 137/2012**
(22) Anmeldetag: 2012 02 10
(73) Inhaber:
MACKELDEY HANS JÖRG, 8020 GRAZ, HERMANN BAHR
GASSE 6 (AT)
(72) Schöpfer:
MACKELDEY HANS JÖRG, 8020 GRAZ, HERMANN BAHR
GASSE 6 (AT)
(51) (54) Klassen; Warenverzeichnis:
Kl. 01-01: **BACKWARE**
(57) Beschreibung vorgelegt
(28) Anzahl der vorgelegten Musterabbildungen: 1
(55) Abbildung (färbig):



(Reg.Nr. 64141)

- (11) Reg.Nr. **64142** (21) Aktenz.: **MU 138/2012**
(22) Anmeldetag: 2012 02 10
(73) Inhaber:
MACKELDEY HANS JÖRG, 8020 GRAZ, HERMANN BAHR
GASSE 6 (AT)

(72) Schöpfer:

MACKELDEY HANS JÖRG, 8020 GRAZ, HERMANN BAHR
GASSE 6 (AT)

(51) (54) Klassen; Warenverzeichnis:

Kl. 01-01: **BACKWARE**

(57) Beschreibung vorgelegt

(28) Anzahl der vorgelegten Musterabbildungen: 1

(55) Abbildung (färbig):



(Reg.Nr. 64142)

(11) Reg.Nr. **64143** (21) Aktenz.: **MU 139/2012**

(22) Anmeldetag: 2012 02 10

(73) Inhaber:

MACKELDEY HANS JÖRG, 8020 GRAZ, HERMANN BAHR
GASSE 6 (AT)

(72) Schöpfer:

MACKELDEY HANS JÖRG, 8020 GRAZ, HERMANN BAHR
GASSE 6 (AT)

(51) (54) Klassen; Warenverzeichnis:

Kl. 01-01: **BACKWARE**

(57) Beschreibung vorgelegt

(28) Anzahl der vorgelegten Musterabbildungen: 1

(55) Abbildung (färbig):

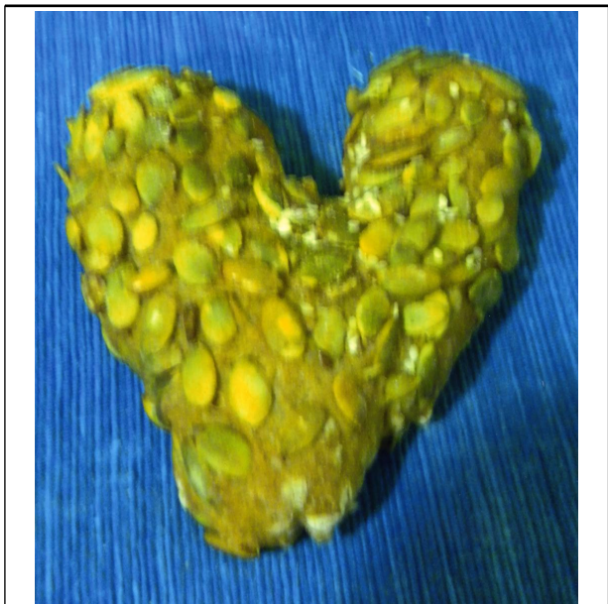

(Reg.Nr. 64143)

(11) Reg.Nr. **64144**

(21) Aktenz.: **MU 140/2012**

(22) Anmeldetag: 2012 02 10

(73) Inhaber:

MACKELDEY HANS JÖRG, 8020 GRAZ, HERMANN BAHR
GASSE 6 (AT)

(72) Schöpfer:

MACKELDEY HANS JÖRG, 8020 GRAZ, HERMANN BAHR
GASSE 6 (AT)

(51) (54) Klassen; Warenverzeichnis:

Kl. 01-01: **BACKWARE**

(57) Beschreibung vorgelegt

(28) Anzahl der vorgelegten Musterabbildungen: 1

(55) Abbildung (färbig):



(Reg.Nr. 64144)

(11) Reg.Nr. **64145**

(21) Aktenz.: **MU 141/2012**

(22) Anmeldetag: 2012 02 10

(73) Inhaber:

MACKELDEY HANS JÖRG, 8020 GRAZ, HERMANN BAHR
GASSE 6 (AT)

(72) Schöpfer:

MACKELDEY HANS JÖRG, 8020 GRAZ, HERMANN BAHR
GASSE 6 (AT)

(51) (54) Klassen; Warenverzeichnis:

Kl. 01-01: **BACKWARE**

(57) Beschreibung vorgelegt

(28) Anzahl der vorgelegten Musterabbildungen: 1

(55) Abbildung (färbig):

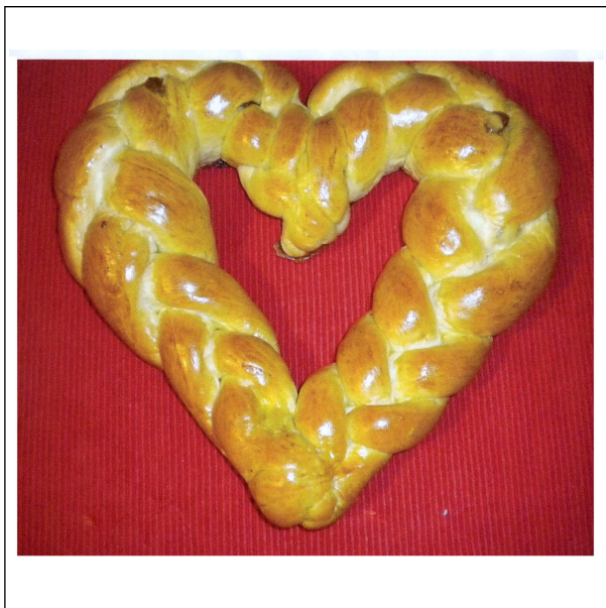

(Reg.Nr. 64145)

(11) Reg.Nr. **64146** (21) Aktenz.: **MU 142/2012**

(22) Anmeldetag: 2012 02 10

(73) Inhaber:

MACKELDEY HANS JÖRG, 8020 GRAZ, HERMANN BAHR
GASSE 6 (AT)

(72) Schöpfer:

MACKELDEY HANS JÖRG, 8020 GRAZ, HERMANN BAHR
GASSE 6 (AT)

(51) (54) Klassen; Warenverzeichnis:

Kl. 01-01: **BACKWARE**

(57) Beschreibung vorgelegt

(28) Anzahl der vorgelegten Musterabbildungen: 1

(55) Abbildung (färbig):



(Reg.Nr. 64146)

(11) Reg.Nr. **64147** (21) Aktenz.: **MU 143/2012**

(22) Anmeldetag: 2012 02 10

(73) Inhaber:

MACKELDEY HANS JÖRG, 8020 GRAZ, HERMANN BAHR
GASSE 6 (AT)

(72) Schöpfer:

MACKELDEY HANS JÖRG, 8020 GRAZ, HERMANN BAHR
GASSE 6 (AT)

(51) (54) Klassen; Warenverzeichnis:

Kl. 01-01: **BACKWARE**

(57) Beschreibung vorgelegt

(28) Anzahl der vorgelegten Musterabbildungen: 1

(55) Abbildung (färbig):



(Reg.Nr. 64147)

(11) Reg.Nr. **64148** (21) Aktenz.: **MU 144/2012**

(22) Anmeldetag: 2012 02 10

(73) Inhaber:

MACKELDEY HANS JÖRG, 8020 GRAZ, HERMANN BAHR
GASSE 6 (AT)

(72) Schöpfer:

MACKELDEY HANS JÖRG, 8020 GRAZ, HERMANN BAHR
GASSE 6 (AT)

(51) (54) Klassen; Warenverzeichnis:

Kl. 01-01: **BACKWARE**

(57) Beschreibung vorgelegt

(28) Anzahl der vorgelegten Musterabbildungen: 1

(55) Abbildung (färbig):



(Reg.Nr. 64148)

(11) Reg.Nr. **64149** (21) Aktenz.: **MU 149/2012**

(22) Anmeldetag: 2012 02 20

(73) Inhaber:

KIBLER GABRIELE, 4841 UNGENACH, JOCHEREDT 5 (AT)

(51) (54) Klassen; Warenverzeichnis:

Kl. 03-01: **TRACHTENTASCHE, TASCHE**

(57) Beschreibung vorgelegt

(28) Anzahl der vorgelegten Musterabbildungen: 4

(55) Abbildung (färbig):



(Reg.Nr. 64149)

(Reg.Nr. 64150)

(11) Reg.Nr. **64151** (21) Aktenz.: **MU 151/2012**

(22) Anmeldetag: 2012 02 20

(73) Inhaber:

KIBLER GABRIELE, 4841 UNGENACH, JOCHEREDT 5 (AT)

(51) (54) Klassen; Warenverzeichnis:

Kl. 03-01: **TRACHTENTASCHE, TASCHE**

(57) Beschreibung vorgelegt

(28) Anzahl der vorgelegten Musterabbildungen: 1

(55) Abbildung (färbig):



(Reg.Nr. 64151)

(11) Reg.Nr. **64150** (21) Aktenz.: **MU 150/2012**

(22) Anmeldetag: 2012 02 20

(73) Inhaber:

KIBLER GABRIELE, 4841 UNGENACH, JOCHEREDT 5 (AT)

(51) (54) Klassen; Warenverzeichnis:

Kl. 03-01: **TRACHTENTASCHE, TASCHE**

(57) Beschreibung vorgelegt

(28) Anzahl der vorgelegten Musterabbildungen: 1

(55) Abbildung (färbig):



(11) Reg.Nr. **64152** (21) Aktenz.: **MU 152/2012**

(22) Anmeldetag: 2012 02 20

(73) Inhaber:

KIBLER GABRIELE, 4841 UNGENACH, JOCHEREDT 5 (AT)

(51) (54) Klassen; Warenverzeichnis:

Kl. 03-01: **TRACHTENTASCHE, TASCHE**

(57) Beschreibung vorgelegt

(28) Anzahl der vorgelegten Musterabbildungen: 1

(55) Abbildung (färbig):



(Reg.Nr. 64152)

(11) Reg.Nr. **64153** (21) Aktenz.: **MU 167/2012**
(22) Anmeldetag: 2012 03 05
(73) Inhaber:
Geishauser, 9843 Großkirchheim, Sagritz 11 (AT)
(51) (54) Klassen; Warenverzeichnis:
Kl. 07-02: **Pralinenform**
(57) Beschreibung vorgelegt
(28) Anzahl der vorgelegten Musterabbildungen: 4
(55) Abbildung (färbig):

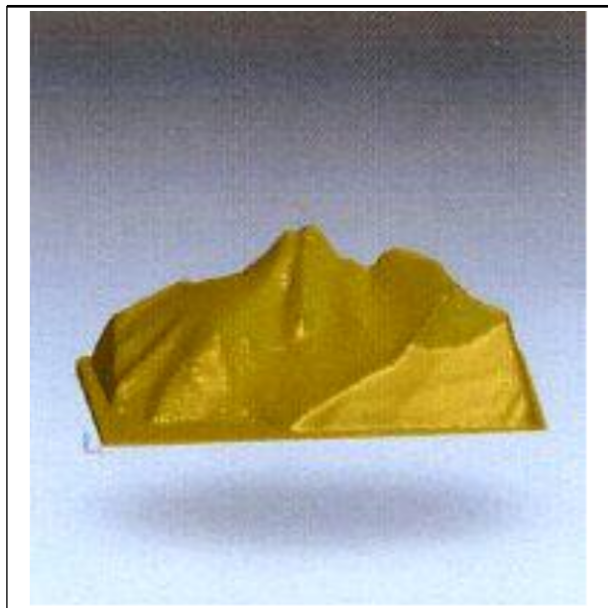

(Reg.Nr. 64153)

Übertragung auf:

003296

EVVA Sicherheitstechnologie GmbH, 1120 WIEN (AT)

003297

EVVA Sicherheitstechnologie GmbH, 1120 WIEN (AT)

003298

EVVA Sicherheitstechnologie GmbH, 1120 WIEN (AT)

041472

DANA DOUGLAS INC., NEPEAN, ONTARIO K2E 7K1 (CA)

052619

MINERALBRUNNEN Krumbach GmbH, 88353 Kisslegg (DE)

052620

MINERALBRUNNEN Krumbach GmbH, 88353 Kisslegg (DE)

Erlöschen

wegen Nichtzahlung der Erneuerungsgebühr:

001459	001643	001644	003274	022204
022205	022206	022207	022452	022453
022454	022456	022457	022484	022489
022550	022551	022552	022553	022577
022578	022813	022814	022815	022816
022817	022818	022819	022820	022821
022822	022823	022824	022825	022826
022827	022828	022854	022862	022877
022879	023156	023157	023751	046330
046331	046332	046333	046541	046542
046543	046549	046550	046552	046553
046608	046609	046610	046611	046625
046643	046847	046904	046905	046960
046962	046971	046977	046978	046979
046980	046981	046982	046983	046984
047001	047002	047003	047004	047005
047006	047007	047008	047009	047010
047011	047012	047013	047032	047033
047034	047035	047036	047037	047038
047039	047040	047041	047042	047043
047044	047045	047046	047047	047048
047049	047050	047051	047052	047053
047054	047055	047077	047078	047079
047080	047081	047082	047083	047084
047085	047086	047087	047088	047089
047090	047091	047092	047093	047094
047095	047096	047097	047098	047099
047100	047101	047102	047103	047104
047105	047106	047107	047108	047109
047110	047111	047112	047113	047114
047115	047116	047117	047118	047119
047120	047121	047122	047123	047124
047125	047126	047127	047129	047134
047135	047178	047179	047180	047190
047191	047192	047193	047194	047195
047198	047199	047202	047234	047244
047295	047296	047297	047298	047299
047300	047301	047302	047303	047304
047305	047306	047307	047308	047484
047485	047501	047502	047503	047508
047544	047545	047750	047757	047792
047793	047794	047795	047796	047797
047809	048842	048843	059582	059583
059586	059587	059588	059589	059590
059591	059592	059593	059594	059595
059596	059597	059598	059599	059654
059655	059656	059658	059665	059666
059667	059668	059669	059670	059671
059672	059673	059674	059675	059676
059677	059678	059679	059680	059681
059682	059683	059684	059685	059686
059687	059688	059689	059690	059691
059692	059693	059694	059704	059705
059706	059707	059708	059709	059710
059711	059712	059713	059714	059715
059716	059717	059718	059719	059720
059721	059722	059723	059724	059725
059726	059727	059728	059729	059730
059731	059732	059733	059734	059735
059736	059737	059738	059739	059740
059741	059742	059743	059744	059745
059746	059757	059758	059759	059760
059761	059762	059763	059802	059803
059804	059805	059806	059807	059808

059809	059810	059811	059812	059813
059814	059815	059816	059817	059818
059819	059820	059821	059822	059823
059824	059825	059826	059827	059828
059829	059830	059831	059832	059833
059834	059835	059836	059837	059838
059839	059840	059841	059842	059843
059844	059845	059846	059847	059848
059866	059867	059868	059869	059870
059871	059893	059894	059895	059896
059897	059898	059899	059900	059901
059902	059903	059904	059905	059906
059907	059908	059909	059910	059911
059912	059913	059914	059915	059916
059917	059918	059919	059920	059921
059922	059923	059924		

Veröffentlichungen des Österreichischen Patentamts

Folgende Veröffentlichungen auf dem Gebiet des gewerblichen
Rechtsschutzes werden monatlich vom Österreichischen
Patentamt herausgegeben:

Österreichisches Patentblatt

	Einzelexemplar	Abonnement
Teil I		74,00 €
Teil II vollständig		252,00 €
Teil II A		114,00 €
Teil II B		157,00 €
Teil I & II	31,00 €	322,00 €

Österreichisches Gebrauchsmusterblatt

doppelseitig bedruckt	7,50 €	74,00 €
-----------------------	--------	---------

Österreichischer Markenanzeiger

doppelseitig bedruckt	13,50 €	137,00 €
doppelseitig bedruckt in Farbe	25,00 €	250,00 €

Österreichischer Musteranzeiger

doppelseitig bedruckt	13,50 €	137,00 €
doppelseitig bedruckt in Farbe	25,00 €	250,00 €

Bestellungen werden vom Österreichischen Patentamt gerne
entgegengenommen.

Österreichisches Patentamt

Dresdner Straße 87

A-1200 Wien

Patentschriften auf CD-ROM

Das Österreichische Patentamt gibt die Österreichischen Patentschriften zusätzlich zur Papierausgabe auch auf CD-ROM in Faksimileform heraus. Die Ausgabe erfolgt monatlich, ab 1993 zeitgleich mit der Ausgabe der Papierexemplare. Um die Archivierung zu vereinfachen, werden die CD-ROM's kumuliert, d.h. jede CD enthält die gesamten Patentschriften des aktuellen Halbjahres. Für eine Recherche in älteren Jahrgängen brauchen daher nur die CD-ROM's der Monate Juni und Dezember durchsucht werden.

Der Preis für ein Jahresabonnement beträgt derzeit € 870,00 (exclusive Versandkosten) und beinhaltet auch die Retrieval Software.

Für nähere Auskünfte steht Ihnen das
Österreichische Patentamt unter der Tel.-Nr. +43/(0)1/53 424- 140,
Fax-Nr. +43/(0)1/53 424- 110
gerne zur Verfügung

ÖSTERREICHISCHER MUSTERANZEIGER



österreichisches
patentamt

Wien, 20. Juni 2012 / Nr. 6

Erscheint am 20. jedes Monats
Bestellung beim Österreichischen Patentamt
DVR: 0078018

Redaktion, Verwaltung und Verlag
im Österreichischen Patentamt
Wien XX., Dresdner Straße 87
Postanschrift: Postfach 95
1200 Wien

Bezugspreise:	Einzelexemplar	(doppelseitig bedruckt) 13,50 € (doppelseitig bedruckt in Farbe) 25,00 €
	Abonnement	(doppelseitig bedruckt) 137,00 € (doppelseitig bedruckt in Farbe) 250,00 €

Die angeführten Bezugspreise gelten ohne Unterschied für das In- und Ausland,
sowie auch für früher erschienene Hefte und Jahrgänge (soweit verfügbar)

Inhalt

- **Registrierungen (64154 bis 64217)**
- **Erlöschen**

Bemerkungen:

Der Schutzbeginn stimmt mit dem Tag der Veröffentlichung und Registrierung des Musters überein.

Die Schutzdauer beträgt fünf Jahre beginnend mit dem Tag der Anmeldung und kann durch rechtzeitige Erneuerung viermal um je fünf Jahre verlängert werden.

Der Musteranmelder kann bis zu zehn verschiedene Musterabbildungen vorlegen. Veröffentlicht wird nur die hierfür vom Anmelder bzw. vom Patentamt ausgewählte Abbildung in schwarzweiß, wobei angegeben ist, ob diese Abbildung färbig oder schwarzweiß vorgelegt wurde.

Die jeweils neben den bibliographischen Daten stehenden Zahlen entsprechen dem WIPO-Standard St. 80 und dienen der zusätzlichen Kennzeichnung dieser Daten.

Kl. = Klasse nach der Klasseneinteilung des Abkommens von Locarno zur Errichtung einer internationalen Klassifikation für gewerbliche Muster und Modelle, BGBl.Nr. 496/1990.

<u>Ländercode</u>					
	DO	DOMINIKANISCHE REPUBLIK	KM	KOMOREN	
AD	ANDORRA	DZ	ALGERIEN	KN	ST. KITTS-NEVIS- ANGUILLA
AE	VEREINIGTE ARABISCHE EMIRATE	EC	EKUADOR	KP	KOREA (VOLKSDEMOKRATISC HE REPUBLIK)
AF	AFGHANISTAN	EE	ESTLAND	KR	KOREA (REPUBLIK)
AG	ANTIGUA UND BARBUDA	EG	ÄGYPTEN	KW	KUWAIT
AI	ANGUILLA	EH	WESTSAHARA	KY	CAYMAN ISLANDS
AL	ALBANIEN	EM	HARMONISIERUNGS A MT FÜR DEN BINNENMARKT, MARKEN, MUSTER, MODELLE	KZ	KASACHSTAN
AM	ARMENIEN	EP	EUROPEAN PATENT ORGANISATION (EPO)	LA	LAOS
AN	NIEDERLÄNDISCHE ANTILLEN	ER	ERITREA	LB	LIBANON
AO	ANGOLA	ES	SPANIEN	LC	SAINT LUCIA
AR	ARGENTINIEN	ET	ÄTHIOPIEN	LI	LIECHTENSTEIN
AT	ÖSTERREICH	EU	Europäische Union	LK	SRI LANKA
AU	AUSTRALIEN	FI	FINNLAND	LR	LIBERIA
AW	ARUBA	FJ	FIDSCHI	LS	LESOTHO
AZ	ASERBAIDSCHAN	FK	FALKLANDINSELN	LT	LITAUEN
BA	BOSNIEN UND HERZEGOWINA	FO	FÄRÖER	LU	LUXEMBURG
BB	BARBADOS	FR	FRANKREICH	LV	LETTLAND
BD	BANGLADESCH	GA	GABUN	LY	LIBYEN
BE	BELGIEN	GB	VEREINIGTES KÖNIGREICH/UK	MA	MAROKKO
BF	BURKINA FASO	GD	GRENADA	MC	MONACO
BG	BULGARIEN	GE	GEORGIEN	MD	MOLDAU
BH	BAHRAIN	GG	GUERNSEY	ME	MONTENEGRO
BI	BURUNDI	GH	GHANA	MG	MADAGASKAR
BJ	BENIN	GI	GIBRALTAR	MK	EHEMALIGE JUGOSLAWISCHE REPUBLIK MAZEDONIEN
BM	BERMUDA	GM	GAMBIA	ML	MALI
BN	BRUNEI	GN	GUINEA	MM	MYANMAR
BO	BOLIVIEN	GP	GUADELOUPE	MN	MONGOLEI
BR	BRASILIEN	GQ	ÄQUATORIALGUINEA	MO	MACAO
BS	BAHAMAS	GR	GRIECHENLAND	MP	MARIANEN
BT	BHUTAN	GS	SÜDGEORGIEN SANDWICHINSELN	MR	MAURETANIEN
BU	BIRMA (BURMA)	GT	GUATEMALA	MS	MONTSERRAT
BV	BOUVETINSEL	GU	GUAM	MT	MALTA
BW	BOTSWANA	GW	GUINEA-BISSAU	MU	MARITIUS
BX	BENELUX TRADEMARK OFFICE AND BENELUX DESIGNS OFFICE	GY	GUAYANA	MV	MALEDIVEN
BY	BELARUS	HK	HONG KONG	MW	MALAWI
BZ	BELIZE	HN	HONDURAS	MX	MEXIKO
CA	KANADA	HR	KROATIEN	MY	MALAYSIA
CD	DEMOKRATISCHE REPUBLIK	HT	HAITI	MZ	MOSAMBIK
CF	ZENTRALAFRIKANISCH HE REBUBLIK	HU	UNGARN	NA	NAMIBIA
CG	KONGO	HV	OBERVOLTA	NC	NEU KALÉDONIEN
CH	SCHWEIZ	IB	INTERNATIONAL BUREAU OF THE WORLD INTELLECTUAL PROPERTY ORGANIZATION (WIPO)	NE	NIGER
CI	ELFENBEINKÜSTE	ID	INDONESIEN	NG	NIGERIA
CK	COOKINSELN	IE	IRLAND	NI	NIKARAGUA
CL	CHILE	IL	ISRAEL	NL	NIEDERLANDE
CM	KAMERUN	IM	ISLE OF MAN	NO	NORWEGEN
CN	CHINA	IN	INDIEN	NP	NEPAL
CO	KOLUMBIEN	IQ	IRAK	NR	NAURU
CR	KOSTARIKA	IR	IRAN	NZ	NEUSEELAND
CS	TSCHECHISCHE UND SLOWAKISCHE FÖD. REP./CSFR	IS	ISLAND	OA	AFRICAN INTELLECTUAL PROPERTY ORGANIZATION (OAP)
CU	KUBA	IT	ITALIEN	OM	OMAN
CV	KAP VERDE	JE	JERSEY	PA	PANAMA
CY	ZYPERN	JM	JAMAICA	PE	PERU
CZ	TSCHECHISCHE REPUBLIK	JO	JORDANIEN	PG	PAPUA-NEUGUINEA
DD	BUNDESREPUBLIK DEUTSCHLAND	JP	JAPAN	PH	PHILIPPINEN
DE	BUNDESREPUBLIK DEUTSCHLAND	KE	KENIA	PK	PAKISTAN
DJ	DSCHIBUTI	KG	KIRGISISTAN	PL	POLEN
DK	DÄNEMARK	KH	KAMBODSCHA	PT	PORTUGAL
DM	DOMINICA	KI	KIRIBATI	PW	PALAU
				PY	PARAGUAY
				QA	KATAR
				RH	RHODESIEN
				RO	RUMÄNIEN
				RS	SERBIEN
				RU	RUSSISCHE FÖDERATION
				RW	RUANDA
				SA	SAUDI-ARABIEN
				SB	SOLOMON ISLANDS
				SC	SEYCHELLES
				SD	SUDAN
				SE	SCHWEDEN
				SG	SINGAPORE
				SH	ST. HELENA
				SI	SLOWENIEN
				SK	SLOWAKEI
				SL	SIERRA LEONE
				SM	SAN MARINO
				SN	SENEGAL
				SO	SOMALIA
				SR	SURINAM
				SU	SOWJETUNION/UDSS R
				SV	EL SALVADOR
				SY	SYRIEN
				SZ	SWASILAND
				TC	TURKS- UND CAICOINSELN
				TD	TSCHAD
				TG	TOGO
				TH	THAILAND
				TJ	TADSCHIKISTAN
				TL	TIMOR-LESTE
				TM	TURKMENISTAN
				TN	TUNESIEN
				TO	TONGA
				TR	TÜRKEI
				TT	TRINIDAD AND TOBAGO
				TV	TUVALU
				TW	TAIWAN
				TZ	TANSANIA
				UA	UKRAINE
				UG	UGANDA
				US	VEREINIGTE STAATEN/USA
				UY	URUGUAY
				UZ	USBKISTAN
				VA	VATIKANSTADT (HEILIGER STUHL)
				VC	SAINT VINCENT AND THE GRENADINES
				VE	VENEZUELA
				VG	VIRGIN ISLANDS (BRITISCH)
				VN	VIETNAM
				VU	VANUATU
				WO	WORLD INTELLECTUAL PROPERTY ORGANIZATION (WIPO)
				WS	WESTSAMOA
				YD	JEMEN (VOLKSDEMOKRATISC HE REPUBLIK)
				YE	JEMEN (ARABISCHE REPUBLIK)
				YU	JUGOSLAWIEN/SFRJ
				ZA	SÜDAFRIKA
				ZM	SAMBIA
				ZR	ZAIRE
				ZW	SIMBABWE

Registrierungen

Schutzdauerbeginn: 20. Juni 2012

(11) Reg.Nr. **64154** (21) Aktenz.: **MU 509/2011**

(22) Anmeldetag: 2011 08 19

(73) Inhaber:

WAGNER FRANZ, 5280 BRAUNAU AM INN,
HÖFTERSTRASSE 47 (AT)

(72) Schöpfer:

WAGNER FRANZ, 5280 BRAUNAU AM INN,
HÖFTERSTRASSE 47 (AT)

(51) (54) Klassen; Warenverzeichnis:

Kl. 28-03: **MASSAGE ARTIKEL-SET**

(57) Beschreibung vorgelegt

(28) Anzahl der vorgelegten Musterabbildungen: 1

(55) Abbildung (färbig):



(Reg.Nr. 64154)

(11) Reg.Nr. **64155** (21) Aktenz.: **MU 510/2011**

(22) Anmeldetag: 2011 08 19

(73) Inhaber:

WAGNER FRANZ, 5280 BRAUNAU AM INN,
HÖFTERSTRASSE 47 (AT)

(72) Schöpfer:

WAGNER FRANZ, 5280 BRAUNAU AM INN,
HÖFTERSTRASSE 47 (AT)

(51) (54) Klassen; Warenverzeichnis:

Kl. 28-03: **MASSAGE ARTIKEL**

(57) Beschreibung vorgelegt

(28) Anzahl der vorgelegten Musterabbildungen: 1

(55) Abbildung (färbig):

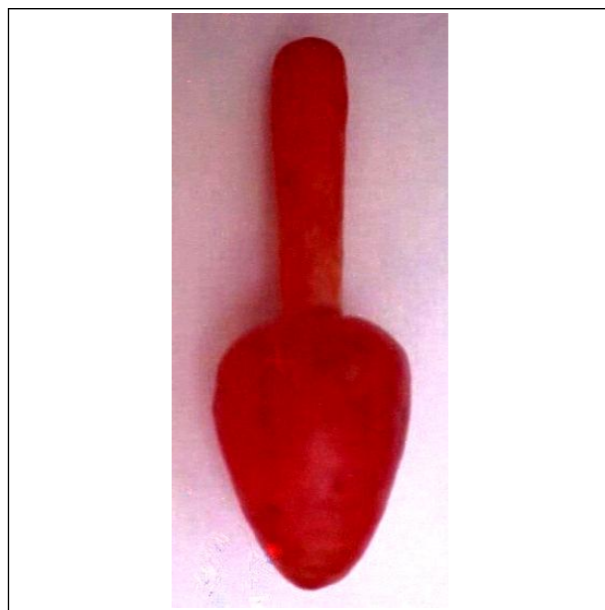

(Reg.Nr. 64155)

(11) Reg.Nr. **64156** (21) Aktenz.: **MU 511/2011**

(22) Anmeldetag: 2011 08 19

(73) Inhaber:

WAGNER FRANZ, 5280 BRAUNAU AM INN,
HÖFTERSTRASSE 47 (AT)

(72) Schöpfer:

WAGNER FRANZ, 5280 BRAUNAU AM INN,
HÖFTERSTRASSE 47 (AT)

(51) (54) Klassen; Warenverzeichnis:

Kl. 28-03: **MASSAGE ARTIKEL**

(57) Beschreibung vorgelegt

(28) Anzahl der vorgelegten Musterabbildungen: 1

(55) Abbildung (färbig):

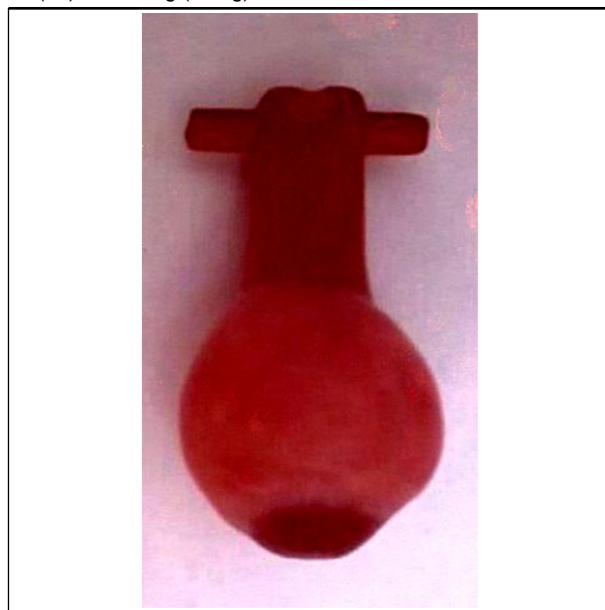

(Reg.Nr. 64156)

(11) Reg.Nr. **64157** (21) Aktenz.: **MU 512/2011**

(22) Anmeldetag: 2011 08 19

(73) Inhaber:

WAGNER FRANZ, 5280 BRAUNAU AM INN,
HÖFTERSTRASSE 47 (AT)

(72) Schöpfer:

WAGNER FRANZ, 5280 BRAUNAU AM INN,
HÖFTERSTRASSE 47 (AT)

(51) (54) Klassen; Warenverzeichnis:

Kl. 28-03: **MASSAGE ARTIKEL**

(57) Beschreibung vorgelegt

(28) Anzahl der vorgelegten Musterabbildungen: 1

(55) Abbildung (färbig):

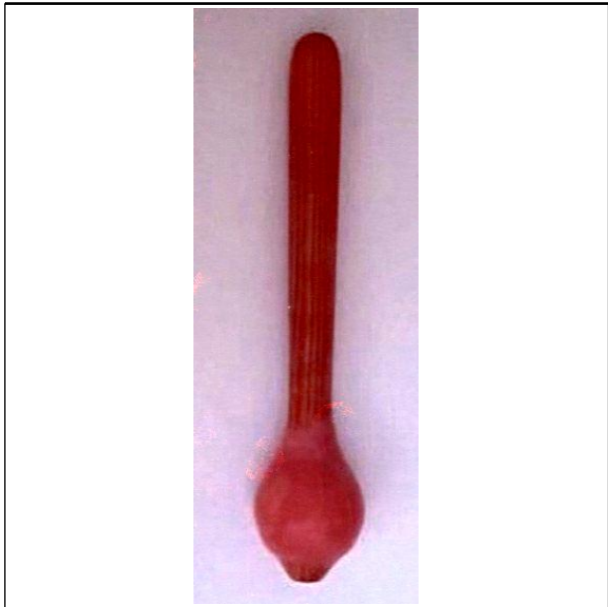

(Reg.Nr. 64157)

(11) Reg.Nr. **64158** (21) Aktenz.: **MU 513/2011**

(22) Anmeldetag: 2011 08 19

(73) Inhaber:

WAGNER FRANZ, 5280 BRAUNAU AM INN,
HÖFTERSTRASSE 47 (AT)

(72) Schöpfer:

WAGNER FRANZ, 5280 BRAUNAU AM INN,
HÖFTERSTRASSE 47 (AT)

(51) (54) Klassen; Warenverzeichnis:

Kl. 28-03: **MASSAGE ARTIKEL**

(57) Beschreibung vorgelegt

(28) Anzahl der vorgelegten Musterabbildungen: 1

(55) Abbildung (färbig):



(Reg.Nr. 64158)

(11) Reg.Nr. **64159**

(21) Aktenz.: **MU 514/2011**

(22) Anmeldetag: 2011 08 19

(73) Inhaber:

WAGNER FRANZ, 5280 BRAUNAU AM INN,
HÖFTERSTRASSE 47 (AT)

(72) Schöpfer:

WAGNER FRANZ, 5280 BRAUNAU AM INN,
HÖFTERSTRASSE 47 (AT)

(51) (54) Klassen; Warenverzeichnis:

Kl. 28-03: **MASSAGE ARTIKEL**

(57) Beschreibung vorgelegt

(28) Anzahl der vorgelegten Musterabbildungen: 1

(55) Abbildung (färbig):



(Reg.Nr. 64159)

(11) Reg.Nr. **64160**

(21) Aktenz.: **MU 515/2011**

(22) Anmeldetag: 2011 08 19

(73) Inhaber:

WAGNER FRANZ, 5280 BRAUNAU AM INN,
HÖFTERSTRASSE 47 (AT)

(72) Schöpfer:

WAGNER FRANZ, 5280 BRAUNAU AM INN,
HÖFTERSTRASSE 47 (AT)

(51) (54) Klassen; Warenverzeichnis:

Kl. 28-03: **MASSAGE ARTIKEL**

(57) Beschreibung vorgelegt

(28) Anzahl der vorgelegten Musterabbildungen: 1

(55) Abbildung (färbig):



(Reg.Nr. 64160)

(11) Reg.Nr. **64161** (21) Aktenz.: **MU 516/2011**

(22) Anmeldetag: 2011 08 19

(73) Inhaber:

WAGNER FRANZ, 5280 BRAUNAU AM INN,
HÖFTERSTRASSE 47 (AT)

(72) Schöpfer:

WAGNER FRANZ, 5280 BRAUNAU AM INN,
HÖFTERSTRASSE 47 (AT)

(51) (54) Klassen; Warenverzeichnis:

Kl. 28-03: **MASSAGE ARTIKEL**

(57) Beschreibung vorgelegt

(28) Anzahl der vorgelegten Musterabbildungen: 1

(55) Abbildung (färbig):

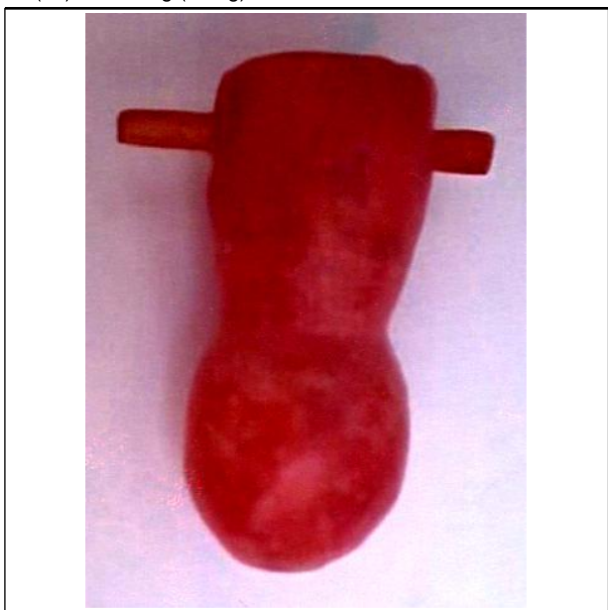

(Reg.Nr. 64161)

(11) Reg.Nr. **64162** (21) Aktenz.: **MU 523/2011**

(22) Anmeldetag: 2011 08 23

(73) Inhaber:

WSW SCHICK GMBH, 2301 GROß ENZERSDORF-WITTAU,
HAUPTSTRASSE 59 (AT)

(74) Vertreter:

BRUCK JOHANNES DR., RECHTSANWALT, 2301 GROß
ENZERSDORF, KAISER-FRANZ-JOSEF-STR. 7 (AT)

(72) Schöpfer:

SASSE DANIELA, 1130 WIEN, FASANGARTENGASSE 5-
7/1/13 (AT)

(51) (54) Klassen; Warenverzeichnis:

Kl. 32-00: **LOGO**

(57) Beschreibung vorgelegt

(28) Anzahl der vorgelegten Musterabbildungen: 1

(55) Abbildung (färbig):



(Reg.Nr. 64162)

(11) Reg.Nr. **64163** (21) Aktenz.: **MU 628/2011**

(22) Anmeldetag: 2011 10 24

(73) Inhaber:

HARTMANN, 6731 SONNTAG, SEEBERG 23 (AT)

(51) (54) Klassen; Warenverzeichnis:

Kl. 03-03: **Antirutsch-Kantengummi für Krücken**

(57) Beschreibung vorgelegt

(28) Anzahl der vorgelegten Musterabbildungen: 2

(55) Abbildung (färbig):



(Reg.Nr. 64163)

(11) Reg.Nr. **64164** (21) Aktenz.: **MU 635/2011**
(22) Anmeldetag: 2011 11 07
(73) Inhaber:
KAISER ANDREAS, 4522 SIERNING, BAHNHOFSTRAÙE 30
(AT)
(72) Schöpfer:
KAISER ANDREAS, 4522 SIERNING, BAHNHOFSTRAÙE 30
(AT)
(51) (54) Klassen; Warenverzeichnis:
Kl. 06-07: **BILDERRAHMEN, RAHMEN**
(57) Beschreibung vorgelegt
(28) Anzahl der vorgelegten Musterabbildungen: 6
(55) Abbildung (schwarzweiß):

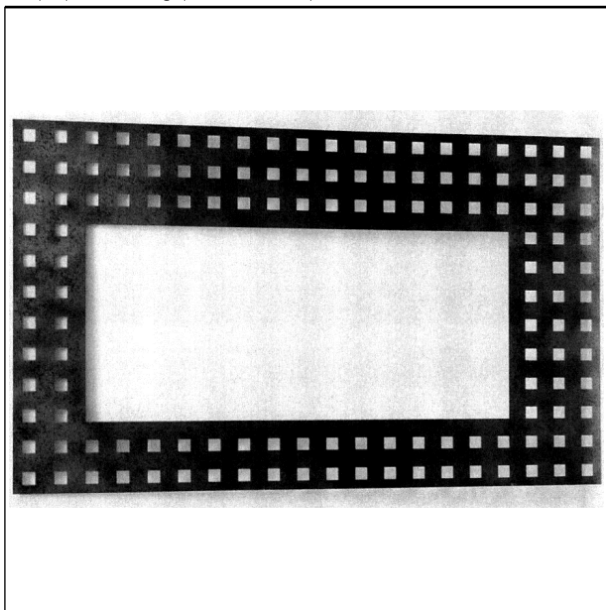

(Reg.Nr. 64164)

(11) Reg.Nr. **64165** (21) Aktenz.: **MU 639/2011**
(22) Anmeldetag: 2011 11 11
(73) Inhaber:
KREUZBERGER IRENE, 1080 WIEN, LANGE GASSE 37/4/3
(AT)
(51) (54) Klassen; Warenverzeichnis:
Kl. 03-01: **TASCHE, RUCKSACK**
(57) Beschreibung vorgelegt
(28) Anzahl der vorgelegten Musterabbildungen: 10
(55) Abbildung (färbig):



(Reg.Nr. 64165)

(11) Reg.Nr. **64166** (21) Aktenz.: **MU 648/2011**
(22) Anmeldetag: 2011 11 16
(73) Inhaber:
**LINZ SERVICE GMBH FÜR INFRASTRUKTUR UND
KOMMUNALE DIENSTE**, 4021 LINZ, WIENER STRAÙE 151
(AT)
(74) Vertreter:
MITTENDORFER JÖRG MAG., 4021 LINZ, WIENER STRAÙE
151 (AT)
(51) (54) Klassen; Warenverzeichnis:
Kl. 06-04: **SARG**
(28) Anzahl der vorgelegten Musterabbildungen: 8
(55) Abbildung (färbig):



(Reg.Nr. 64166)

(11) Reg.Nr. **64167** (21) Aktenz.: **MU 649/2011**
(22) Anmeldetag: 2011 11 16
(73) Inhaber:
**LINZ SERVICE GMBH FÜR INFRASTRUKTUR UND
KOMMUNALE DIENSTE**, 4021 LINZ, WIENER STRAÙE 151
(AT)

(74) Vertreter:

MITTENDORFER JÖRG MAG., 4021 LINZ, WIENER STRAÙE
151 (AT)

(51) (54) Klassen; Warenverzeichnis:

Kl. 19-08: **Drucksache, Partezettel**

(28) Anzahl der vorgelegten Musterabbildungen: 1

(55) Abbildung (färbig):

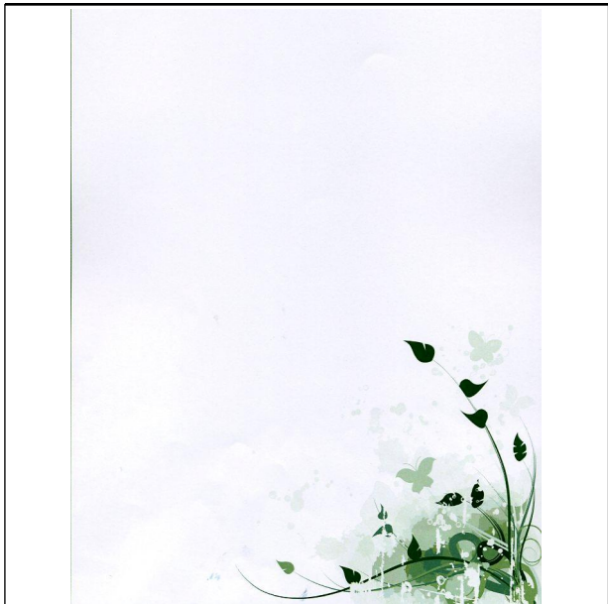

(Reg.Nr. 64167)

(11) Reg.Nr. **64168** (21) Aktenz.: **MU 650/2011**

(22) Anmeldetag: 2011 11 16

(73) Inhaber:

**LINZ SERVICE GMBH FÜR INFRASTRUKTUR UND
KOMMUNALE DIENSTE**, 4021 LINZ, WIENER STRAÙE 151
(AT)

(74) Vertreter:

MITTENDORFER JÖRG MAG., 4021 LINZ, WIENER STRAÙE
151 (AT)

(51) (54) Klassen; Warenverzeichnis:

Kl. 19-08: **Drucksache, Partezettel**

(28) Anzahl der vorgelegten Musterabbildungen: 1

(55) Abbildung (färbig):



(Reg.Nr. 64168)

(11) Reg.Nr. **64169**

(21) Aktenz.: **MU 662/2011**

(22) Anmeldetag: 2011 11 17

(73) Inhaber:

WINKELMANN MICHAEL DR., 1180 WIEN, MARTINSTRAÙE
97/14 (AT)

(72) Schöpfer:

WINKELMANN MICHAEL DR., 1180 WIEN, MARTINSTRAÙE
97/14 (AT)

(51) (54) Klassen; Warenverzeichnis:

Kl. 21-01: **WÜRFEL-SET**

(57) Beschreibung vorgelegt

(28) Anzahl der vorgelegten Musterabbildungen: 8

(55) Abbildung (färbig):

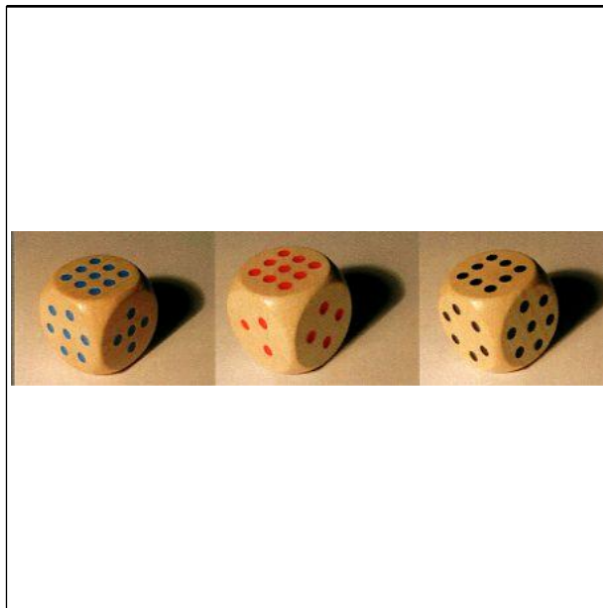

(Reg.Nr. 64169)

(11) Reg.Nr. **64170**

(21) Aktenz.: **MU 663/2011**

(22) Anmeldetag: 2011 11 17

(73) Inhaber:

WINKELMANN MICHAEL DR., 1180 WIEN, MARTINSTRAÙE
97/14 (AT)

(72) Schöpfer:

WINKELMANN MICHAEL DR., 1180 WIEN, MARTINSTRAÙE
97/14 (AT)

(51) (54) Klassen; Warenverzeichnis:

Kl. 21-01: **WÜRFEL-SET**

(57) Beschreibung vorgelegt

(28) Anzahl der vorgelegten Musterabbildungen: 8

(55) Abbildung (färbig):

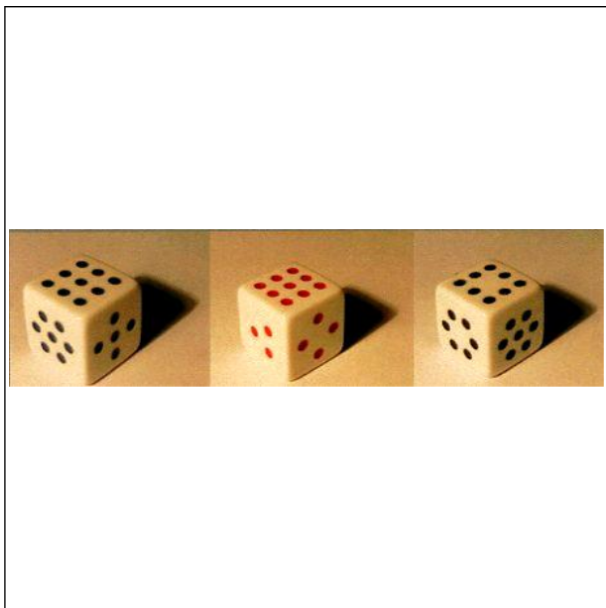

(Reg.Nr. 64170)

(11) Reg.Nr. **64171** (21) Aktenz.: **MU 664/2011**

(22) Anmeldetag: 2011 11 17

(73) Inhaber:

WINKELMANN MICHAEL DR., 1180 WIEN, MARTINSTRASSE
97/14 (AT)

(72) Schöpfer:

WINKELMANN MICHAEL DR., 1180 WIEN, MARTINSTRASSE
97/14 (AT)

(51) (54) Klassen; Warenverzeichnis:

Kl. 21-01: **WÜRFEL-SET**

(57) Beschreibung vorgelegt

(28) Anzahl der vorgelegten Musterabbildungen: 8

(55) Abbildung (färbig):



(Reg.Nr. 64171)

(11) Reg.Nr. **64172** (21) Aktenz.: **MU 665/2011**

(22) Anmeldetag: 2011 11 17

(73) Inhaber:

VOLKSWAGEN AKTIENGESELLSCHAFT, 38436
WOLFSBURG, BERLINER RING (DE)

(74) Vertreter:

SONN & PARTNER, PATENTANWÄLTE, 1010 WIEN,
RIEMERGASSE 14 (AT)

(51) (54) Klassen; Warenverzeichnis:

Kl. 12-16: **MOTORHAUBE FÜR FAHRZEUGE**

(28) Anzahl der vorgelegten Musterabbildungen: 3

(55) Abbildung (schwarzweiß):



(Reg.Nr. 64172)

(11) Reg.Nr. **64173** (21) Aktenz.: **MU 666/2011**

(22) Anmeldetag: 2011 11 17

(73) Inhaber:

VOLKSWAGEN AKTIENGESELLSCHAFT, 38436
WOLFSBURG, BERLINER RING (DE)

(74) Vertreter:

SONN & PARTNER, PATENTANWÄLTE, 1010 WIEN,
RIEMERGASSE 14 (AT)

(51) (54) Klassen; Warenverzeichnis:

Kl. 12-16: **KAROSSERIETEIL FÜR FAHRZEUGE**

(28) Anzahl der vorgelegten Musterabbildungen: 3

(55) Abbildung (schwarzweiß):



(Reg.Nr. 64173)

(11) Reg.Nr. **64174** (21) Aktenz.: **MU 667/2011**

(22) Anmeldetag: 2011 11 17

(73) Inhaber:

VOLKSWAGEN AKTIENGESELLSCHAFT, 38436
WOLFSBURG, BERLINER RING (DE)

(74) Vertreter:

SONN & PARTNER, PATENTANWÄLTE, 1010 WIEN,
RIEMERGASSE 14 (AT)

(51) (54) Klassen; Warenverzeichnis:

Kl. 12-16: **KAROSSERIETEIL FÜR FAHRZEUGE**

(28) Anzahl der vorgelegten Musterabbildungen: 3

(55) Abbildung (schwarzweiß):



(Reg.Nr. 64174)

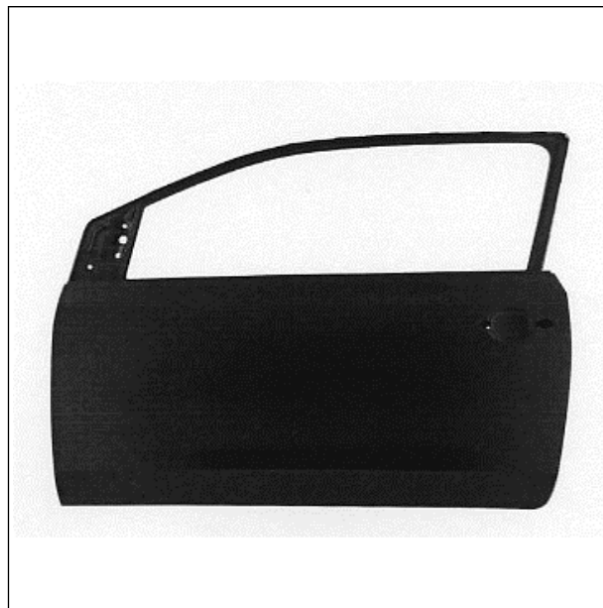

(Reg.Nr. 64175)

(11) Reg.Nr. **64176** (21) Aktenz.: **MU 669/2011**

(22) Anmeldetag: 2011 11 17

(73) Inhaber:

VOLKSWAGEN AKTIENGESELLSCHAFT, 38436
WOLFSBURG, BERLINER RING (DE)

(74) Vertreter:

SONN & PARTNER, PATENTANWÄLTE, 1010 WIEN,
RIEMERGASSE 14 (AT)

(51) (54) Klassen; Warenverzeichnis:

Kl. 12-16: **FAHRZEUGTÜRE**

(28) Anzahl der vorgelegten Musterabbildungen: 3

(55) Abbildung (schwarzweiß):



(Reg.Nr. 64176)

(11) Reg.Nr. **64175** (21) Aktenz.: **MU 668/2011**

(22) Anmeldetag: 2011 11 17

(73) Inhaber:

VOLKSWAGEN AKTIENGESELLSCHAFT, 38436
WOLFSBURG, BERLINER RING (DE)

(74) Vertreter:

SONN & PARTNER, PATENTANWÄLTE, 1010 WIEN,
RIEMERGASSE 14 (AT)

(51) (54) Klassen; Warenverzeichnis:

Kl. 12-16: **FAHRZEUGTÜRE**

(28) Anzahl der vorgelegten Musterabbildungen: 3

(55) Abbildung (schwarzweiß):

(11) Reg.Nr. **64177** (21) Aktenz.: **MU 670/2011**

(22) Anmeldetag: 2011 11 17

(73) Inhaber:

VOLKSWAGEN AKTIENGESELLSCHAFT, 38436
WOLFSBURG, BERLINER RING (DE)

(74) Vertreter:

SONN & PARTNER, PATENTANWÄLTE, 1010 WIEN,
RIEMERGASSE 14 (AT)

(51) (54) Klassen; Warenverzeichnis:

Kl. 12-16: **KAROSERIETEIL FÜR FAHRZEUGE**

(28) Anzahl der vorgelegten Musterabbildungen: 4

(55) Abbildung (schwarzweiß):



(Reg.Nr. 64177)

(11) Reg.Nr. **64178**

(21) Aktenz.: **MU 671/2011**

(22) Anmeldetag: 2011 11 17

(73) Inhaber:

VOLKSWAGEN AKTIENGESELLSCHAFT, 38436
WOLFSBURG, BERLINER RING (DE)

(74) Vertreter:

SONN & PARTNER, PATENTANWÄLTE, 1010 WIEN,
RIEMERGASSE 14 (AT)

(51) (54) Klassen; Warenverzeichnis:

Kl. 12-16: **KOTFLÜGEL FÜR FAHRZEUGE**

(28) Anzahl der vorgelegten Musterabbildungen: 4

(55) Abbildung (schwarzweiß):

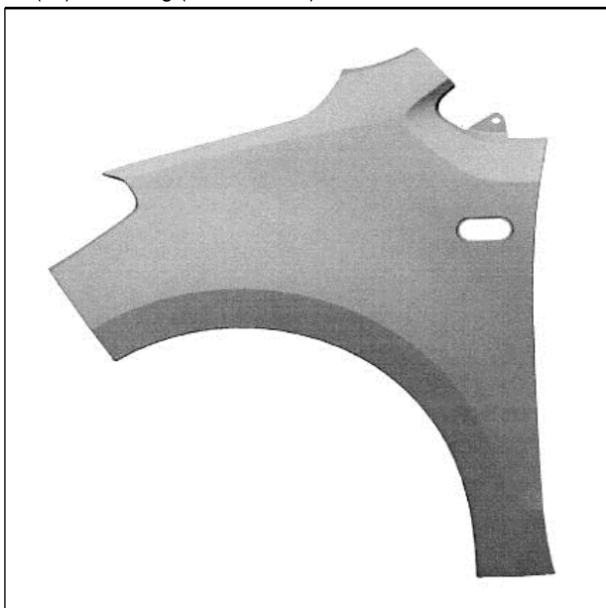

(Reg.Nr. 64178)

(11) Reg.Nr. **64179**

(21) Aktenz.: **MU 672/2011**

(22) Anmeldetag: 2011 11 17

(73) Inhaber:

VOLKSWAGEN AKTIENGESELLSCHAFT, 38436
WOLFSBURG, BERLINER RING (DE)

(74) Vertreter:

SONN & PARTNER, PATENTANWÄLTE, 1010 WIEN,
RIEMERGASSE 14 (AT)

(51) (54) Klassen; Warenverzeichnis:

Kl. 12-16: **KOTFLÜGEL FÜR FAHRZEUGE**

(28) Anzahl der vorgelegten Musterabbildungen: 4

(55) Abbildung (schwarzweiß):



(Reg.Nr. 64179)

(11) Reg.Nr. **64180**

(21) Aktenz.: **MU 673/2011**

(22) Anmeldetag: 2011 11 17

(73) Inhaber:

VOLKSWAGEN AKTIENGESELLSCHAFT, 38436
WOLFSBURG, BERLINER RING (DE)

(74) Vertreter:

SONN & PARTNER, PATENTANWÄLTE, 1010 WIEN,
RIEMERGASSE 14 (AT)

(51) (54) Klassen; Warenverzeichnis:

Kl. 12-16: **VERKLEIDUNGSTEIL FÜR FAHRZEUGE**

(28) Anzahl der vorgelegten Musterabbildungen: 4

(55) Abbildung (schwarzweiß):

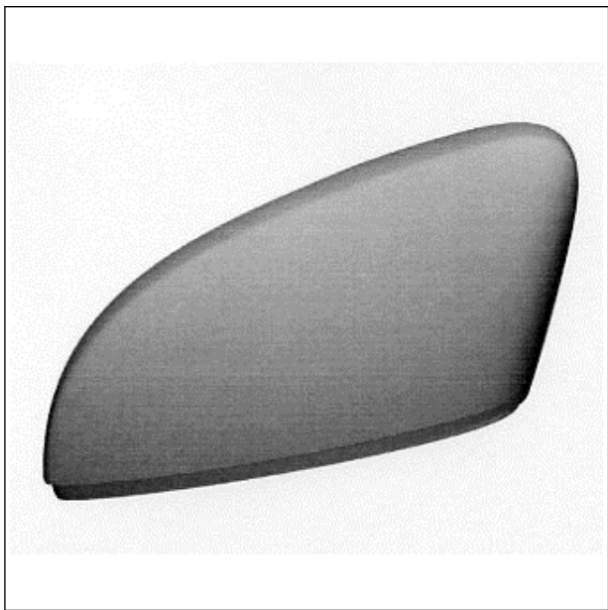

(Reg.Nr. 64180)

(11) Reg.Nr. **64181** (21) Aktenz.: **MU 674/2011**

(22) Anmeldetag: 2011 11 17

(73) Inhaber:

VOLKSWAGEN AKTIENGESELLSCHAFT, 38436
WOLFSBURG, BERLINER RING (DE)

(74) Vertreter:

SONN & PARTNER, PATENTANWÄLTE, 1010 WIEN,
RIEMERGASSE 14 (AT)

(51) (54) Klassen; Warenverzeichnis:

Kl. 12-16: **VERKLEIDUNGSTEIL FÜR FAHRZEUGE**

(28) Anzahl der vorgelegten Musterabbildungen: 4

(55) Abbildung (schwarzweiß):

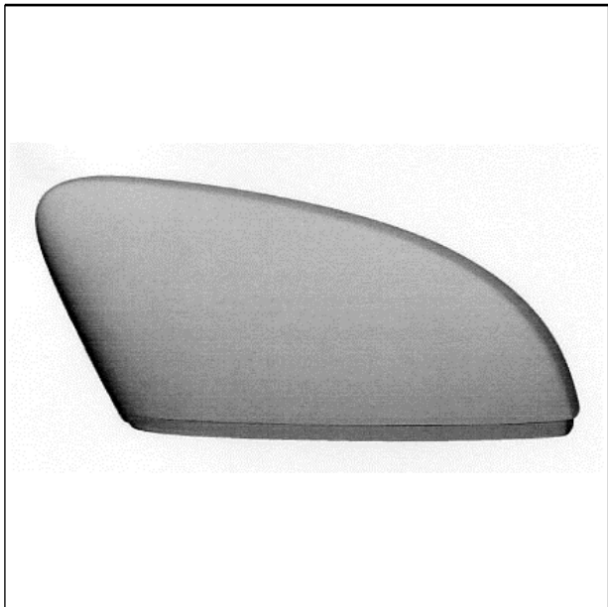

(Reg.Nr. 64181)

(11) Reg.Nr. **64182** (21) Aktenz.: **MU 675/2011**

(22) Anmeldetag: 2011 11 17

(73) Inhaber:

VOLKSWAGEN AKTIENGESELLSCHAFT, 38436
WOLFSBURG, BERLINER RING (DE)

(74) Vertreter:

SONN & PARTNER, PATENTANWÄLTE, 1010 WIEN,
RIEMERGASSE 14 (AT)

(51) (54) Klassen; Warenverzeichnis:

Kl. 12-16: **VERKLEIDUNGSTEIL FÜR FAHRZEUGE**

(28) Anzahl der vorgelegten Musterabbildungen: 4

(55) Abbildung (schwarzweiß):



(Reg.Nr. 64182)

(11) Reg.Nr. **64183** (21) Aktenz.: **MU 676/2011**

(22) Anmeldetag: 2011 11 17

(73) Inhaber:

VOLKSWAGEN AKTIENGESELLSCHAFT, 38436
WOLFSBURG, BERLINER RING (DE)

(74) Vertreter:

SONN & PARTNER, PATENTANWÄLTE, 1010 WIEN,
RIEMERGASSE 14 (AT)

(51) (54) Klassen; Warenverzeichnis:

Kl. 12-16: **LÜFTUNGSGITTER FÜR FAHRZEUGE**

(28) Anzahl der vorgelegten Musterabbildungen: 4

(55) Abbildung (schwarzweiß):



(Reg.Nr. 64183)

(11) Reg.Nr. **64184** (21) Aktenz.: **MU 677/2011**

(22) Anmeldetag: 2011 11 17

(73) Inhaber:

VOLKSWAGEN AKTIENGESELLSCHAFT, 38436
WOLFSBURG, BERLINER RING (DE)

(74) Vertreter:

SONN & PARTNER, PATENTANWÄLTE, 1010 WIEN,
RIEMERGASSE 14 (AT)

(51) (54) Klassen; Warenverzeichnis:

Kl. 12-16: **KÜHLERGRILL FÜR FAHRZEUGE**

(28) Anzahl der vorgelegten Musterabbildungen: 4

(55) Abbildung (schwarzweiß):



(Reg.Nr. 64184)



(Reg.Nr. 64185)

(11) Reg.Nr. **64186** (21) Aktenz.: **MU 679/2011**

(22) Anmeldetag: 2011 11 17

(73) Inhaber:

VOLKSWAGEN AKTIENGESELLSCHAFT, 38436
WOLFSBURG, BERLINER RING (DE)

(74) Vertreter:

SONN & PARTNER, PATENTANWÄLTE, 1010 WIEN,
RIEMERGASSE 14 (AT)

(51) (54) Klassen; Warenverzeichnis:

Kl. 12-16: **STOßFÄNGERVERKLEIDUNG FÜR FAHRZEUGE**

(28) Anzahl der vorgelegten Musterabbildungen: 4

(55) Abbildung (schwarzweiß):



(Reg.Nr. 64186)

(11) Reg.Nr. **64185** (21) Aktenz.: **MU 678/2011**

(22) Anmeldetag: 2011 11 17

(73) Inhaber:

VOLKSWAGEN AKTIENGESELLSCHAFT, 38436
WOLFSBURG, BERLINER RING (DE)

(74) Vertreter:

SONN & PARTNER, PATENTANWÄLTE, 1010 WIEN,
RIEMERGASSE 14 (AT)

(51) (54) Klassen; Warenverzeichnis:

Kl. 12-16: **STOßFÄNGERVERKLEIDUNG FÜR FAHRZEUGE**

(28) Anzahl der vorgelegten Musterabbildungen: 4

(55) Abbildung (schwarzweiß):

(11) Reg.Nr. **64187** (21) Aktenz.: **MU 680/2011**

(22) Anmeldetag: 2011 11 17

(73) Inhaber:

VOLKSWAGEN AKTIENGESELLSCHAFT, 38436
WOLFSBURG, BERLINER RING (DE)

(74) Vertreter:

SONN & PARTNER, PATENTANWÄLTE, 1010 WIEN,
RIEMERGASSE 14 (AT)

(51) (54) Klassen; Warenverzeichnis:

Kl. 26-06: **SCHEINWERFER FÜR FAHRZEUGE**

(28) Anzahl der vorgelegten Musterabbildungen: 3

(55) Abbildung (schwarzweiß):

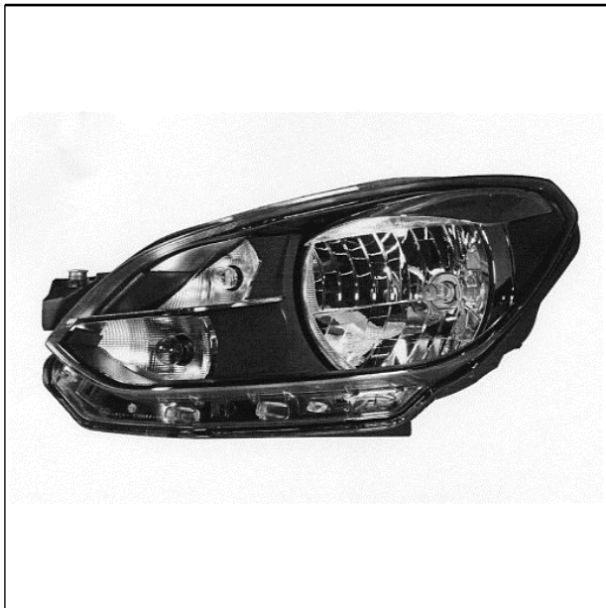

(Reg.Nr. 64187)

(11) Reg.Nr. **64188**

(21) Aktenz.: **MU 681/2011**

(22) Anmeldetag: 2011 11 17

(73) Inhaber:

VOLKSWAGEN AKTIENGESELLSCHAFT, 38436
WOLFSBURG, BERLINER RING (DE)

(74) Vertreter:

SONN & PARTNER, PATENTANWÄLTE, 1010 WIEN,
RIEMERGASSE 14 (AT)

(51) (54) Klassen; Warenverzeichnis:

Kl. 26-06: **SCHEINWERFER FÜR FAHRZEUGE**

(28) Anzahl der vorgelegten Musterabbildungen: 3

(55) Abbildung (schwarzweiß):

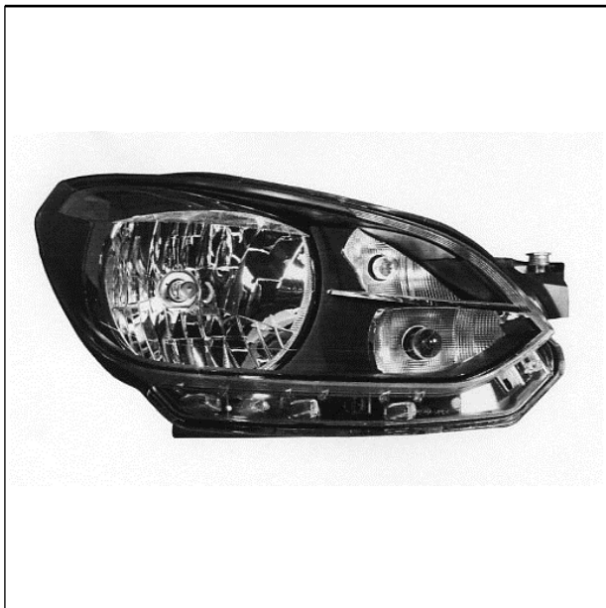

(Reg.Nr. 64188)

(11) Reg.Nr. **64189**

(21) Aktenz.: **MU 682/2011**

(22) Anmeldetag: 2011 11 17

(73) Inhaber:

VOLKSWAGEN AKTIENGESELLSCHAFT, 38436
WOLFSBURG, BERLINER RING (DE)

(74) Vertreter:

SONN & PARTNER, PATENTANWÄLTE, 1010 WIEN,
RIEMERGASSE 14 (AT)

(51) (54) Klassen; Warenverzeichnis:

Kl. 26-06: **SCHEINWERFER FÜR FAHRZEUGE**

(28) Anzahl der vorgelegten Musterabbildungen: 3

(55) Abbildung (schwarzweiß):

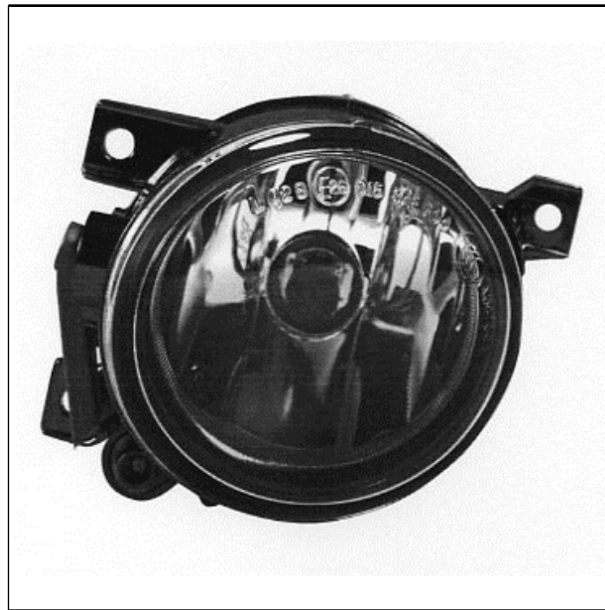

(Reg.Nr. 64189)

(11) Reg.Nr. **64190**

(21) Aktenz.: **MU 683/2011**

(22) Anmeldetag: 2011 11 17

(73) Inhaber:

VOLKSWAGEN AKTIENGESELLSCHAFT, 38436
WOLFSBURG, BERLINER RING (DE)

(74) Vertreter:

SONN & PARTNER, PATENTANWÄLTE, 1010 WIEN,
RIEMERGASSE 14 (AT)

(51) (54) Klassen; Warenverzeichnis:

Kl. 26-06: **SCHEINWERFER FÜR FAHRZEUGE**

(28) Anzahl der vorgelegten Musterabbildungen: 3

(55) Abbildung (schwarzweiß):



(Reg.Nr. 64190)

(11) Reg.Nr. **64191** (21) Aktenz.: **MU 684/2011**

(22) Anmeldetag: 2011 11 17

(73) Inhaber:

VOLKSWAGEN AKTIENGESELLSCHAFT, 38436
WOLFSBURG, BERLINER RING (DE)

(74) Vertreter:

SONN & PARTNER, PATENTANWÄLTE, 1010 WIEN,
RIEMERGASSE 14 (AT)

(51) (54) Klassen; Warenverzeichnis:

Kl. 26-06: **SIGNALLICHTER FÜR FAHRZEUGE**

(28) Anzahl der vorgelegten Musterabbildungen: 3

(55) Abbildung (schwarzweiß):



(Reg.Nr. 64191)

(11) Reg.Nr. **64192** (21) Aktenz.: **MU 685/2011**

(22) Anmeldetag: 2011 11 17

(73) Inhaber:

VOLKSWAGEN AKTIENGESELLSCHAFT, 38436
WOLFSBURG, BERLINER RING (DE)

(74) Vertreter:

SONN & PARTNER, PATENTANWÄLTE, 1010 WIEN,
RIEMERGASSE 14 (AT)

(51) (54) Klassen; Warenverzeichnis:

Kl. 26-06: **BLINKGERÄT ZUR RICHTUNGSANZEIGE FÜR
FAHRZEUGE**

(28) Anzahl der vorgelegten Musterabbildungen: 3

(55) Abbildung (schwarzweiß):



(Reg.Nr. 64192)

(11) Reg.Nr. **64193** (21) Aktenz.: **MU 686/2011**

(22) Anmeldetag: 2011 11 17

(73) Inhaber:

VOLKSWAGEN AKTIENGESELLSCHAFT, 38436
WOLFSBURG, BERLINER RING (DE)

(74) Vertreter:

SONN & PARTNER, PATENTANWÄLTE, 1010 WIEN,
RIEMERGASSE 14 (AT)

(51) (54) Klassen; Warenverzeichnis:

Kl. 26-06: **HECKLEUCHE FÜR FAHRZEUGE**

(28) Anzahl der vorgelegten Musterabbildungen: 3

(55) Abbildung (schwarzweiß):

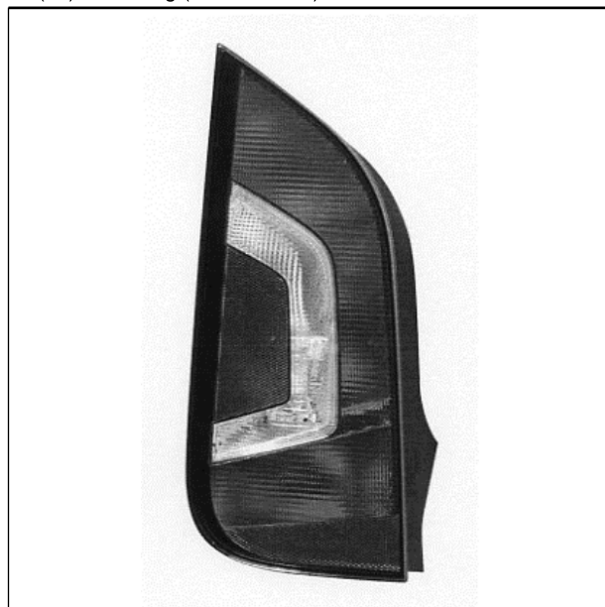

(Reg.Nr. 64193)

(11) Reg.Nr. **64194** (21) Aktenz.: **MU 687/2011**

(22) Anmeldetag: 2011 11 17

(73) Inhaber:

VOLKSWAGEN AKTIENGESELLSCHAFT, 38436
WOLFSBURG, BERLINER RING (DE)

(74) Vertreter:

SONN & PARTNER, PATENTANWÄLTE, 1010 WIEN,
RIEMERGASSE 14 (AT)

(51) (54) Klassen; Warenverzeichnis:

Kl. 26-06: **HECKLEUCHE FÜR FAHRZEUGE**

(28) Anzahl der vorgelegten Musterabbildungen: 3

(55) Abbildung (schwarzweiß):

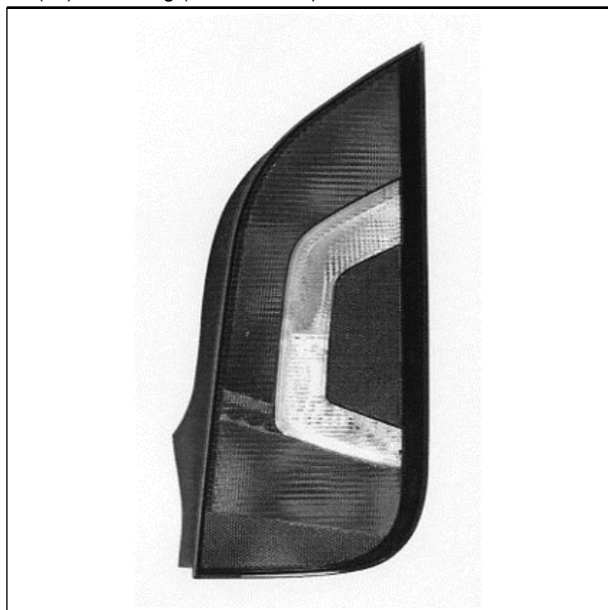

(Reg.Nr. 64194)



(Reg.Nr. 64195)

(11) Reg.Nr. **64196** (21) Aktenz.: **MU 706/2011**

(22) Anmeldetag: 2011 11 18

(73) Inhaber:

SURITSCH MARTIN, 2301 GROß-ENZERSDORF,
LOBAUSTRASSE 69 (AT)

(72) Schöpfer:

SURITSCH MARTIN, 2301 GROß-ENZERSDORF,
LOBAUSTRASSE 69 (AT)

(51) (54) Klassen; Warenverzeichnis:

Kl. 07-01: **SERVIERPLATTE, SCHALE**

(57) Beschreibung vorgelegt

(28) Anzahl der vorgelegten Musterabbildungen: 1

(55) Abbildung (färbig):



(Reg.Nr. 64196)

(11) Reg.Nr. **64195** (21) Aktenz.: **MU 688/2011**

(22) Anmeldetag: 2011 11 17

(73) Inhaber:

WEGHOFER, 8250 VORAU, VORNHOLZ-REIHERBACH 161
(AT)

(72) Schöpfer:

WEGHOFER, 8250 VORAU, VORNHOLZ-REIHERBACH 161
(AT)

(51) (54) Klassen; Warenverzeichnis:

Kl. 26-04: **KERZE, ZIERKERZE**

(57) Beschreibung vorgelegt

(28) Anzahl der vorgelegten Musterabbildungen: 1

(55) Abbildung (färbig):

(11) Reg.Nr. **64197** (21) Aktenz.: **MU 707/2011**

(22) Anmeldetag: 2011 11 18

(73) Inhaber:

SURITSCH MARTIN, 2301 GROß-ENZERSDORF,
LOBAUSTRASSE 69 (AT)

(72) Schöpfer:

SURITSCH MARTIN, 2301 GROß-ENZERSDORF,
LOBAUSTRASSE 69 (AT)

(51) (54) Klassen; Warenverzeichnis:

Kl. 07-01: **SERVIERPLATTE, SCHALE**

(57) Beschreibung vorgelegt

(28) Anzahl der vorgelegten Musterabbildungen: 1

(55) Abbildung (färbig):



(Reg.Nr. 64197)

(11) Reg.Nr. **64198** (21) Aktenz.: **MU 708/2011**

(22) Anmeldetag: 2011 11 18

(73) Inhaber:

SURITSCH MARTIN, 2301 GROß-ENZERSDORF,
LOBAUSTRASSE 69 (AT)

(72) Schöpfer:

SURITSCH MARTIN, 2301 GROß-ENZERSDORF,
LOBAUSTRASSE 69 (AT)

(51) (54) Klassen; Warenverzeichnis:

Kl. 07-01: **SERVIERPLATTE, SCHALE**

(57) Beschreibung vorgelegt

(28) Anzahl der vorgelegten Musterabbildungen: 1

(55) Abbildung (färbig):



(Reg.Nr. 64198)

(11) Reg.Nr. **64199**

(21) Aktenz.: **MU 709/2011**

(22) Anmeldetag: 2011 11 18

(73) Inhaber:

SURITSCH MARTIN, 2301 GROß-ENZERSDORF,
LOBAUSTRASSE 69 (AT)

(72) Schöpfer:

SURITSCH MARTIN, 2301 GROß-ENZERSDORF,
LOBAUSTRASSE 69 (AT)

(51) (54) Klassen; Warenverzeichnis:

Kl. 07-01: **SERVIERPLATTE, SCHALE**

(57) Beschreibung vorgelegt

(28) Anzahl der vorgelegten Musterabbildungen: 1

(55) Abbildung (färbig):



(Reg.Nr. 64199)

(11) Reg.Nr. **64200**

(21) Aktenz.: **MU 710/2011**

(22) Anmeldetag: 2011 11 18

(73) Inhaber:

SURITSCH MARTIN, 2301 GROß-ENZERSDORF,
LOBAUSTRASSE 69 (AT)

(72) Schöpfer:

SURITSCH MARTIN, 2301 GROß-ENZERSDORF,
LOBAUSTRASSE 69 (AT)

(51) (54) Klassen; Warenverzeichnis:

Kl. 07-01: **SERVIERPLATTE, SCHALE**

(57) Beschreibung vorgelegt

(28) Anzahl der vorgelegten Musterabbildungen: 1

(55) Abbildung (färbig):



(Reg.Nr. 64200)

(11) Reg.Nr. **64201** (21) Aktenz.: **MU 711/2011**

(22) Anmeldetag: 2011 11 18

(73) Inhaber:

SURITSCH MARTIN, 2301 GROß-ENZERSDORF,
LOBAUSTRASSE 69 (AT)

(72) Schöpfer:

SURITSCH MARTIN, 2301 GROß-ENZERSDORF,
LOBAUSTRASSE 69 (AT)

(51) (54) Klassen; Warenverzeichnis:

Kl. 07-01: **SERVIERPLATTE, SCHALE**

(57) Beschreibung vorgelegt

(28) Anzahl der vorgelegten Musterabbildungen: 1

(55) Abbildung (färbig):



(Reg.Nr. 64201)

(11) Reg.Nr. **64202** (21) Aktenz.: **MU 718/2011**

(22) Anmeldetag: 2011 11 24

(73) Inhaber:

MARESI TRADEMARK GMBH & CO KG, 4010 LINZ,
STRASSERAU 6 (AT)

(74) Vertreter:

SCHÖNHERR RECHTSANWÄLTE GMBH, 1014 WIEN,
TUCHLAUBEN 17 (AT)

(51) (54) Klassen; Warenverzeichnis:

Kl. 09-01: **FLASCHE**

(57) Beschreibung vorgelegt

(28) Anzahl der vorgelegten Musterabbildungen: 2

(55) Abbildung (färbig):



(Reg.Nr. 64202)

(11) Reg.Nr. **64203** (21) Aktenz.: **MU 722/2011**

(22) Anmeldetag: 2011 11 29

(73) Inhaber:

KLEBER PETER, 9710 FEISTRITZ/DRAU,
SPORTPLATZSTRASSE 45 (AT)

(72) Schöpfer:

KLEBER PETER, 9710 FEISTRITZ/DRAU,
SPORTPLATZSTRASSE 45 (AT)

(51) (54) Klassen; Warenverzeichnis:

Kl. 26-01: **URNENLATERNE**

(57) Beschreibung vorgelegt

(28) Anzahl der vorgelegten Musterabbildungen: 9

(55) Abbildung (färbig):



(Reg.Nr. 64203)

(11) Reg.Nr. **64204** (21) Aktenz.: **MU 723/2011**
(22) Anmeldetag: 2011 12 02
(73) Inhaber:
STURM , 6133 WEERBERG, HÖGWEG 2 (AT)
(51) (54) Klassen; Warenverzeichnis:
Kl. 07-04: **MECHANISCHE
WEINAUSSCHANKVORRICHTUNG**
Kl. 07-06: **FLASCHENSTÄNDER,
WEINAUSSCHANKVORRICHTUNG**
(57) Beschreibung vorgelegt
(28) Anzahl der vorgelegten Musterabbildungen: 10
(55) Abbildung (färbig):



(Reg.Nr. 64204)

(11) Reg.Nr. **64205** (21) Aktenz.: **MU 724/2011**
(22) Anmeldetag: 2011 12 02
(73) Inhaber:
STURM , 6133 WEERBERG, HÖGWEG 2 (AT)
(51) (54) Klassen; Warenverzeichnis:
Kl. 07-04: **MECHANISCHE
WEINAUSSCHANKVORRICHTUNG**
Kl. 07-06: **FLASCHENSTÄNDER,
WEINAUSSCHANKVORRICHTUNG**
(57) Beschreibung vorgelegt
(28) Anzahl der vorgelegten Musterabbildungen: 8
(55) Abbildung (färbig):



(Reg.Nr. 64205)

(11) Reg.Nr. **64206** (21) Aktenz.: **MU 728/2011**
(22) Anmeldetag: 2011 12 12
(73) Inhaber:
WÖRNHART ROLAND, 9020 KLAGENFURT,
DEUTENHOFENSTRASSE 17/2 (AT)
(72) Schöpfer:
WÖRNHART ROLAND, 9020 KLAGENFURT,
DEUTENHOFENSTRASSE 17/2 (AT)
(51) (54) Klassen; Warenverzeichnis:
Kl. 21-01: **SPIELBRETT**
(57) Beschreibung vorgelegt
(28) Anzahl der vorgelegten Musterabbildungen: 2
(55) Abbildung (färbig):

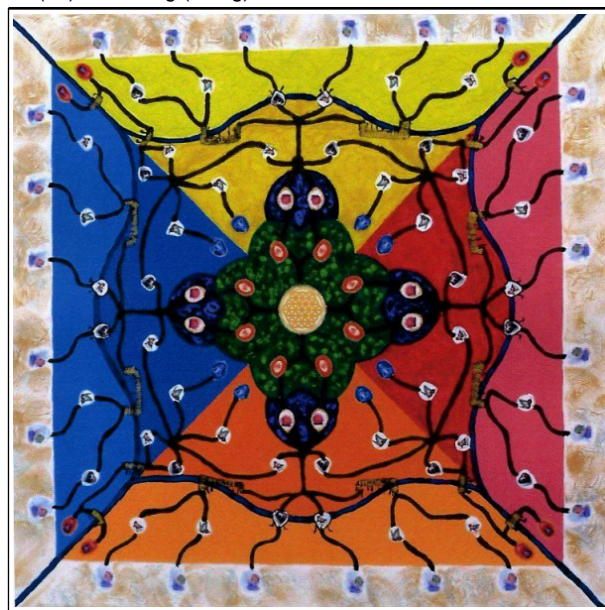

(Reg.Nr. 64206)

(11) Reg.Nr. **64207** (21) Aktenz.: **MU 730/2011**
(22) Anmeldetag: 2011 12 16
(30) Priorität:
2011-10-18 CH 138402
(73) Inhaber:

A-HEAT ALLIED HEAT EXCHANGE TECHNOLOGY AG,
1120 WIEN, EURO PLAZA GEBÄUDE G AM EUROPAPLATZ
2/STIEGE 2/6. OG (AT)

(74) Vertreter:

HÄUPL & ELLMEYER KG, PATENTANWALTSKANZLEI, 1070
WIEN, MARIAHILFERSTRASSE 50 (AT)

(72) Schöpfer:

Chiaradia, 4142 Münchenstein, Zollweidenstrasse 19 (CH)

(51) (54) Klassen; Warenverzeichnis:

Kl. 23-03: **WÄRMETAUSCHER**

(28) Anzahl der vorgelegten Musterabbildungen: 7

(55) Abbildung (schwarzweiß):

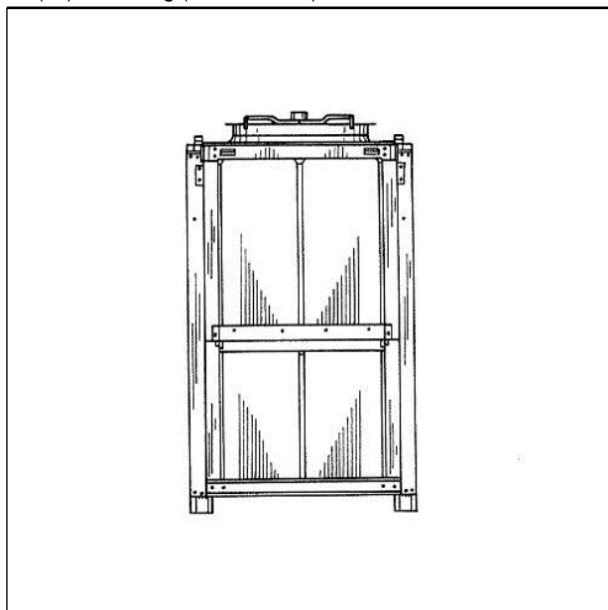

(Reg.Nr. 64207)

(11) Reg.Nr. **64208**

(21) Aktenz.: **MU 731/2011**

(22) Anmeldetag: 2011 12 16

(30) Priorität:

2011-10-18 CH 138402

(73) Inhaber:

A-HEAT ALLIED HEAT EXCHANGE TECHNOLOGY AG,
1120 WIEN, EURO PLAZA GEBÄUDE G AM EUROPAPLATZ
2/STIEGE 2/6. OG (AT)

(74) Vertreter:

HÄUPL & ELLMEYER KG, PATENTANWALTSKANZLEI, 1070
WIEN, MARIAHILFERSTRASSE 50 (AT)

(72) Schöpfer:

Chiaradia, 4142 Münchenstein, Zollweidenstrasse 19 (CH)

(51) (54) Klassen; Warenverzeichnis:

Kl. 23-03: **WÄRMETAUSCHER**

(28) Anzahl der vorgelegten Musterabbildungen: 7

(55) Abbildung (schwarzweiß):

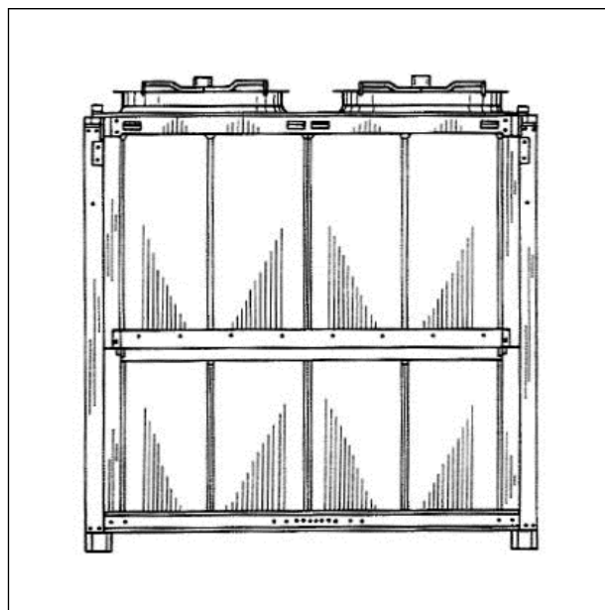

(Reg.Nr. 64208)

(11) Reg.Nr. **64209**

(21) Aktenz.: **MU 732/2011**

(22) Anmeldetag: 2011 12 16

(30) Priorität:

2011-10-18 CH 138402

(73) Inhaber:

A-HEAT ALLIED HEAT EXCHANGE TECHNOLOGY AG,
1120 WIEN, EURO PLAZA GEBÄUDE G AM EUROPAPLATZ
2/STIEGE 2/6. OG (AT)

(74) Vertreter:

HÄUPL & ELLMEYER KG, PATENTANWALTSKANZLEI, 1070
WIEN, MARIAHILFERSTRASSE 50 (AT)

(72) Schöpfer:

Chiaradia, 4142 Münchenstein, Zollweidenstrasse 19 (CH)

(51) (54) Klassen; Warenverzeichnis:

Kl. 23-03: **WÄRMETAUSCHER**

(28) Anzahl der vorgelegten Musterabbildungen: 7

(55) Abbildung (schwarzweiß):

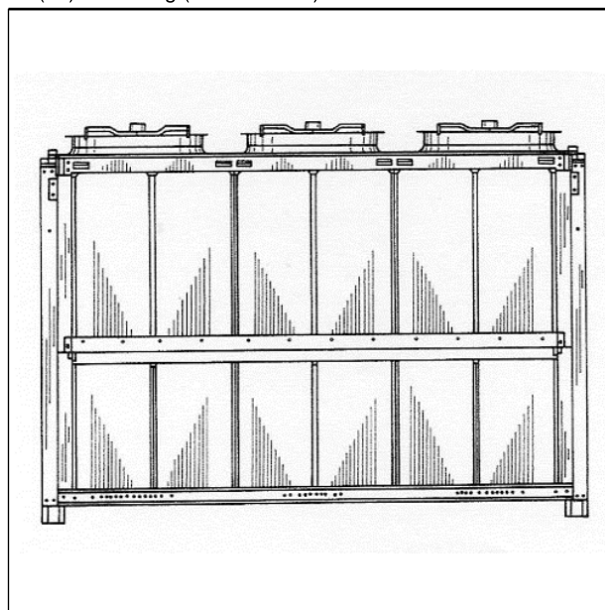

(Reg.Nr. 64209)

(11) Reg.Nr. **64210**

(21) Aktenz.: **MU 733/2011**

(22) Anmeldetag: 2011 12 16

(30) Priorität:

2011-10-18 CH 138402

(73) Inhaber:

A-HEAT ALLIED HEAT EXCHANGE TECHNOLOGY AG,
1120 WIEN, EURO PLAZA GEBÄUDE G AM EUROPAPLATZ
2/STIEGE 2/6. OG (AT)

(74) Vertreter:

HÄUPL & ELLMEYER KG, PATENTANWALTSKANZLEI, 1070
WIEN, MARIAHILFERSTRASSE 50 (AT)

(72) Schöpfer:

Chiaradia, 4142 Münchenstein, Zollweidenstrasse 19 (CH)

(51) (54) Klassen; Warenverzeichnis:

Kl. 23-03: **WÄRMETAUSCHER**

(28) Anzahl der vorgelegten Musterabbildungen: 7

(55) Abbildung (schwarzweiß):

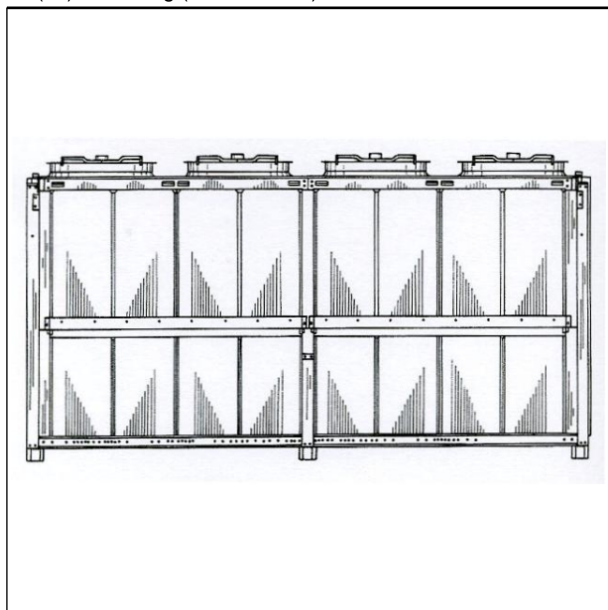

(Reg.Nr. 64210)

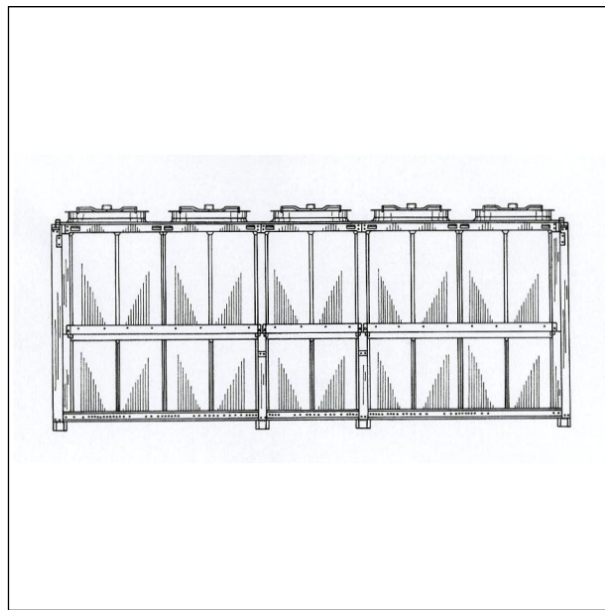

(Reg.Nr. 64211)

(11) Reg.Nr. **64211**

(21) Aktenz.: **MU 734/2011**

(22) Anmeldetag: 2011 12 16

(30) Priorität:

2011-10-18 CH 138402

(73) Inhaber:

A-HEAT ALLIED HEAT EXCHANGE TECHNOLOGY AG,
1120 WIEN, EURO PLAZA GEBÄUDE G AM EUROPAPLATZ
2/STIEGE 2/6. OG (AT)

(74) Vertreter:

HÄUPL & ELLMEYER KG, PATENTANWALTSKANZLEI, 1070
WIEN, MARIAHILFERSTRASSE 50 (AT)

(72) Schöpfer:

Chiaradia, 4142 Münchenstein, Zollweidenstrasse 19 (CH)

(51) (54) Klassen; Warenverzeichnis:

Kl. 23-03: **WÄRMETAUSCHER**

(28) Anzahl der vorgelegten Musterabbildungen: 7

(55) Abbildung (schwarzweiß):

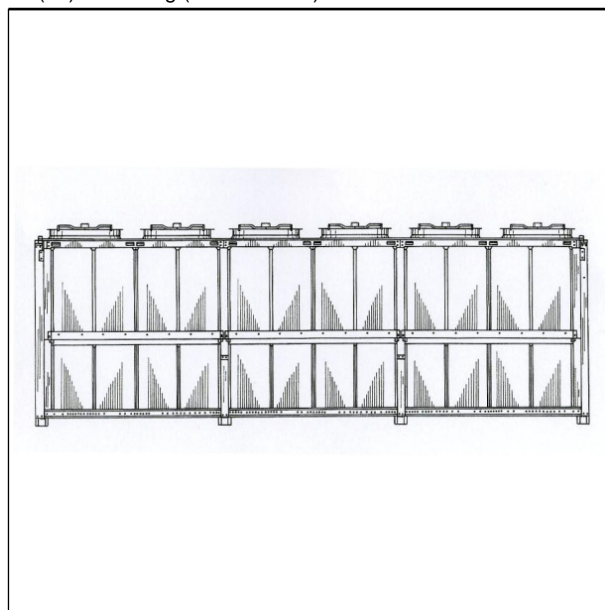

(Reg.Nr. 64212)

(11) Reg.Nr. **64213**

(21) Aktenz.: **MU 739/2011**

(22) Anmeldetag: 2011 12 28

(73) Inhaber:

KOMPERDELL SPORTARTIKEL GESELLSCHAFT M.B.H.,
5310 MONDSEE, WAGNERMÜHLE 30 (AT)

(74) Vertreter:

BEER MANFRED DIPL.ING., HEHENBERGER REINHARD
DIPL.ING., PATENTANWÄLTE, 1070 WIEN, LINDENGASSE 8
(AT)

(51) (54) Klassen; Warenverzeichnis:

Kl. 02-02: **WESTE, SCHUTZWESTE, WESTE MIT
INTEGRIERTEM PROTEKTOR**

(28) Anzahl der vorgelegten Musterabbildungen: 5

(55) Abbildung (schwarzweiß):



(Reg.Nr. 64213)

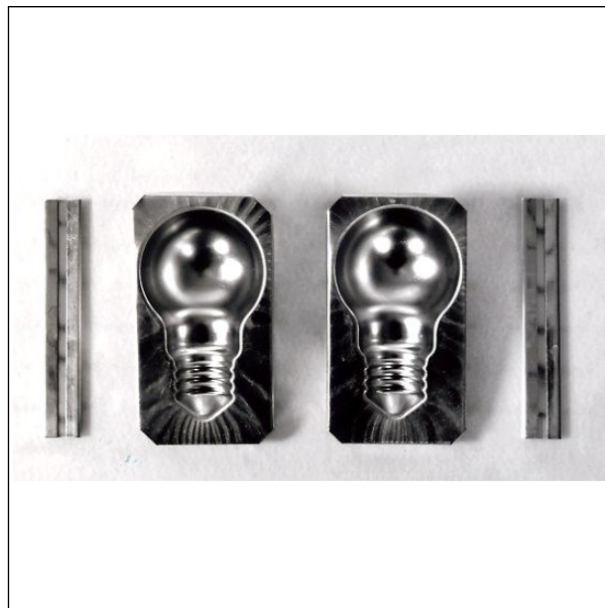

(Reg.Nr. 64214)

(11) Reg.Nr. **64215**

(21) Aktenz.: **MU 165/2012**

(22) Anmeldetag: 2012 02 28

(73) Inhaber:

SCHIMEK DI, 1020 WIEN, REMBRANDTSTRAÙE 3/4 (AT)

(72) Schöpfer:

SCHIMEK DI, 1020 WIEN, REMBRANDTSTRAÙE 3/4 (AT)

(51) (54) Klassen; Warenverzeichnis:

Kl. 25-03: **Fahrradabstellanlage**

(57) Beschreibung vorgelegt

(28) Anzahl der vorgelegten Musterabbildungen: 1

(55) Abbildung (färbig):

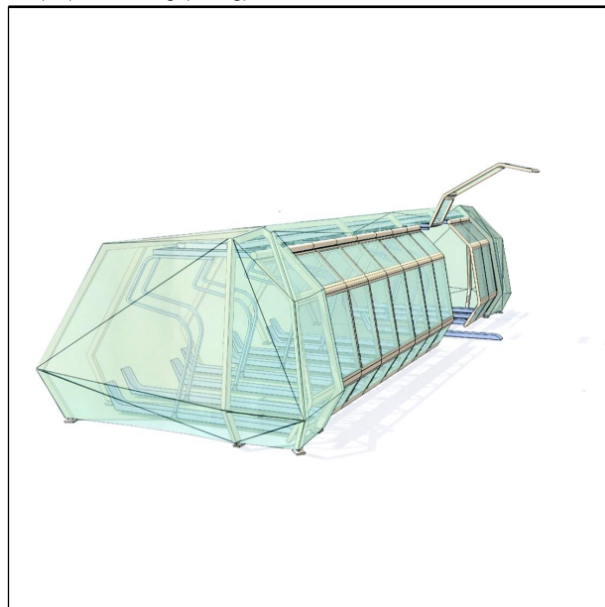

(Reg.Nr. 64215)

(11) Reg.Nr. **64214**

(21) Aktenz.: **MU 740/2011**

(22) Anmeldetag: 2011 12 29

(73) Inhaber:

HAUGENEDER GASTRONOMIEBETRIEBS GES.M.B.H.,
4600 WELS, STEININGERWEG 24 (AT)

(72) Schöpfer:

HAUGENEDER ROSWITHA MAG., 4600 WELS,
SPÖTTLSTRAÙE 3 (AT)

HAUGENEDER GÜNTER, 4600 WELS, STEININGERWEG 24
(AT)

(51) (54) Klassen; Warenverzeichnis:

Kl. 07-02: **Form**

(57) Beschreibung vorgelegt

(28) Anzahl der vorgelegten Musterabbildungen: 5

(55) Abbildung (schwarzweiß):

(11) Reg.Nr. **64216**

(21) Aktenz.: **MU 169/2012**

(22) Anmeldetag: 2012 03 07

(73) Inhaber:

Reiter, 3910 Zwettl, Rudmanns 136 (AT)

(72) Schöpfer:

Reiter, 3910 Zwettl, Rudmanns 136 (AT)

(51) (54) Klassen; Warenverzeichnis:

Kl. 07-99: **Holzschuhlöffel**

(57) Beschreibung vorgelegt

(28) Anzahl der vorgelegten Musterabbildungen: 4

(55) Abbildung (schwarzweiß):



(Reg.Nr. 64216)

(11) Reg.Nr. **64217**

(21) Aktenz.: **MU 171/2012**

(22) Anmeldetag: 2012 03 09

(73) Inhaber:

STYRIA PRINTSHOP DRUCK GMBH, 8101 GRATKORN, AM HARTBODEN 33 (AT)

(51) (54) Klassen; Warenverzeichnis:

Kl. 09-03: **Faltschachtel, Kartonschachtel, Flaschenverpackung, Verpackung für Nahrungsmittel, Behälter zum Warenumschlag**

(57) Beschreibung vorgelegt

(28) Anzahl der vorgelegten Musterabbildungen: 8

(55) Abbildung (färbig):

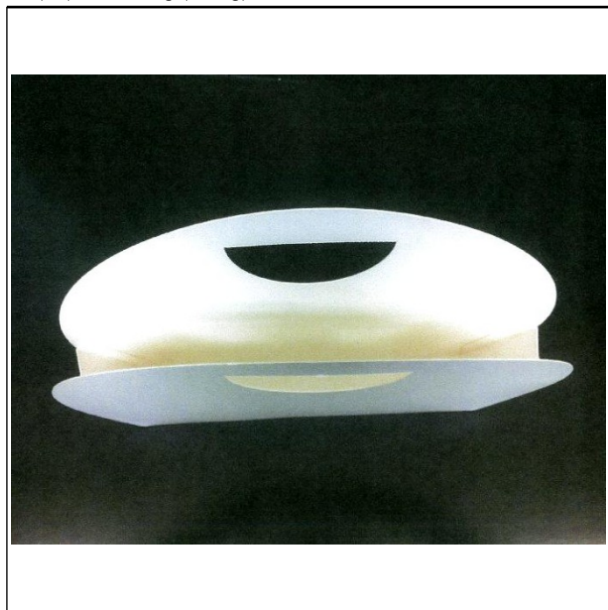

(Reg.Nr. 64217)

wegen Nichtzahlung der Erneuerungsgebühr:

001814	001838	001839	001840	001841
001842	001843	001844	001845	001846
001847	001848	001849	001850	001851
001852	001853	001854	001855	001856
001857	001858	001859	001860	001863
001864	001937	001938	002129	002130
002219	002220	002221	002222	002530
002531	004052	004053	006505	008818
022988	023299	023300	023301	023302
023303	023304	023305	023344	023345
023408	023409	023412	023414	023441
023572	023573	023579	023585	023586
023591	023592	023620	023642	023647
023652	023653	023654	023655	023656
023685	023850	023851	023859	023863
023867	023868	023875	023876	023880
023939	024284	024285	027924	027925
027926	027927	027928	047322	047338
047339	047340	047342	047343	047349
047350	047351	047352	047353	047354
047356	047385	047388	047392	047393
047394	047401	047402	047403	047412
047414	047417	047418	047549	047557
047563	047564	047565	047574	047625
047626	047627	047628	047630	047631
047635	047636	047637	047638	047642
047643	047644	047645	047651	047652
047660	047661	047671	047672	047826
047827	047828	047829	047830	047831
047832	047833	047834	047835	047836
047837	047838	047839	047840	047841
047842	047843	047844	047845	047846
047847	047848	047849	047851	047878
047884	047893	047895	047931	047932
047933	047934	047935	047936	047937
047938	047939	047944	047945	047946
047952	047953	047967	047968	047981
047985	047994	047995	047996	048459
048460	048467	048853	048854	048855
048856	059695	059764	059765	059766
059767	059768	059769	059770	059773
059775	059776	059777	059778	059779
059780	059781	059782	059783	059784
059785	059786	059787	059788	059789
059849	059850	059851	059852	059853
059854	059855	059856	059857	059858
059859	059860	059861	059862	059863
059864	059865	059873	059925	059926
059927	059928	059929	059930	059931
059932	059933	059934	059935	059936
059937	059938	059939	059940	059941
059942	059943	059944	059945	059946
059947	059948	059949	059950	059951
059952	059953	059954	059955	059956
059957	059958	059959	059960	059961
059962	059963	059964	059965	059966
059967	059968	059969	059970	059971
059972	059973	059974	059975	059976
059977	059978	059979	059980	059981
059987	059988	059989	059990	059991
059992	059993	059994	059995	059996
059997	059998	059999	060000	060001

060002	060003	060004	060005	060006
060007	060008	060009	060010	060011
060012	060013	060014	060015	060016
060017	060018	060019	060020	060023
060024	060025	060026	060027	060083
060084	060085	060086	060087	060088
060091	060093	060150	060151	060152
060153	060154	060155	060156	060157
060158	060159	060160	060161	060162
060163	060164	060165	060166	060167
060168	060169	060170	060208	060209
060210	060461	060462	060463	060464
060465	060466	060467	060468	060469
060470	061327	061328		

Veröffentlichungen des Österreichischen Patentamts

Folgende Veröffentlichungen auf dem Gebiet des gewerblichen
Rechtsschutzes werden monatlich vom Österreichischen
Patentamt herausgegeben:

Österreichisches Patentblatt

	Einzelexemplar	Abonnement
Teil I		74,00 €
Teil II vollständig		252,00 €
Teil II A		114,00 €
Teil II B		157,00 €
Teil I & II	31,00 €	322,00 €

Österreichisches Gebrauchsmusterblatt

doppelseitig bedruckt	7,50 €	74,00 €
-----------------------	--------	---------

Österreichischer Markenanzeiger

doppelseitig bedruckt	13,50 €	137,00 €
doppelseitig bedruckt in Farbe	25,00 €	250,00 €

Österreichischer Musteranzeiger

doppelseitig bedruckt	13,50 €	137,00 €
doppelseitig bedruckt in Farbe	25,00 €	250,00 €

Bestellungen werden vom Österreichischen Patentamt gerne
entgegengenommen.

Österreichisches Patentamt

Dresdner Straße 87

A-1200 Wien

Patentschriften auf CD-ROM

Das Österreichische Patentamt gibt die Österreichischen Patentschriften zusätzlich zur Papierausgabe auch auf CD-ROM in Faksimileform heraus. Die Ausgabe erfolgt monatlich, ab 1993 zeitgleich mit der Ausgabe der Papierexemplare. Um die Archivierung zu vereinfachen, werden die CD-ROM's kumuliert, d.h. jede CD enthält die gesamten Patentschriften des aktuellen Halbjahres. Für eine Recherche in älteren Jahrgängen brauchen daher nur die CD-ROM's der Monate Juni und Dezember durchsucht werden.

Der Preis für ein Jahresabonnement beträgt derzeit € 870,00 (exclusive Versandkosten) und beinhaltet auch die Retrieval Software.

Für nähere Auskünfte steht Ihnen das
Österreichische Patentamt unter der Tel.-Nr. +43/(0)1/53 424- 140,
Fax-Nr. +43/(0)1/53 424- 110
gerne zur Verfügung

ÖSTERREICHISCHER MUSTERANZEIGER



österreichisches
patentamt

Wien, 20. Juli 2012 / Nr. 7

Erscheint am 20. jedes Monats
Bestellung beim Österreichischen Patentamt
DVR: 0078018

Redaktion, Verwaltung und Verlag
im Österreichischen Patentamt
Wien XX., Dresdner Straße 87
Postanschrift: Postfach 95
1200 Wien

Bezugspreise:	Einzelexemplar	(doppelseitig bedruckt) 13,50 € (doppelseitig bedruckt in Farbe) 25,00 €
	Abonnement	(doppelseitig bedruckt) 137,00 € (doppelseitig bedruckt in Farbe) 250,00 €

Die angeführten Bezugspreise gelten ohne Unterschied für das In- und Ausland,
sowie auch für früher erschienene Hefte und Jahrgänge (soweit verfügbar)

Inhalt

- **Registrierungen (64218 bis 64277)**
- **Übertragungen**
- **Firmenwortlautänderungen**

Bemerkungen:

Der Schutzbeginn stimmt mit dem Tag der Veröffentlichung und Registrierung des Musters überein.

Die Schutzdauer beträgt fünf Jahre beginnend mit dem Tag der Anmeldung und kann durch rechtzeitige Erneuerung viermal um je fünf Jahre verlängert werden.

Der Musteranmelder kann bis zu zehn verschiedene Musterabbildungen vorlegen. Veröffentlicht wird nur die hierfür vom Anmelder bzw. vom Patentamt ausgewählte Abbildung in schwarzweiß, wobei angegeben ist, ob diese Abbildung färbig oder schwarzweiß vorgelegt wurde.

Die jeweils neben den bibliographischen Daten stehenden Zahlen entsprechen dem WIPO-Standard St. 80 und dienen der zusätzlichen Kennzeichnung dieser Daten.

Kl. = Klasse nach der Klasseneinteilung des Abkommens von Locarno zur Errichtung einer internationalen Klassifikation für gewerbliche Muster und Modelle, BGBl.Nr. 496/1990.

<u>Ländercode</u>							
AD	ANDORRA	DO	DOMINIKANISCHE REPUBLIK	KG	KIRGISISTAN	RH	RHODESIEN
AE	VEREINIGTE ARABISCHE EMIRATE	DZ	ALGERIEN	KH	KAMBODSCHA	RO	RUMÄNIEN
AF	AFGHANISTAN	EA	EURASISCHE PATENTORGANISATIO N	KI	KIRIBATI	RS	SERBIEN
AG	ANTIGUA UND BARBUDA	EC	EKUADOR	KM	KOMOREN	RU	RUSSISCHE FÖDERATION
AI	ANGUILLA	EE	ESTLAND	KN	ST. KITTS-NEVIS- ANGUILLA	RW	RUANDA
AL	ALBANIEN	EG	ÄGYPTEN	KP	KOREA (VOLKSDEMOKRATISC HE REPUBLIK)	SA	SAUDI-ARABIEN
AM	ARMENIEN	EH	WESTSAHARA	KR	KOREA (REPUBLIK)	SB	SOLOMON ISLANDS
AN	NIEDERLÄNDISCHE ANTILLEN	EM	HARMONISIERUNGS A MT FÜR DEN BINNENMARKT, MARKEN, MUSTER, MODELLE	KW	KUWAIT	SC	SEYCHELLES
AO	ANGOLA	EP	EUROPEAN PATENT ORGANISATION (EPO)	KY	CAYMAN ISLANDS	SD	SUDAN
AR	ARGENTINIEN	ER	ERITREA	KZ	KASACHSTAN	SE	SCHWEDEN
AT	ÖSTERREICH	ES	SPANIEN	LA	LAOS	SG	SINGAPORE
AU	AUSTRALIEN	ET	ÄTHIOPIEN	LB	LIBANON	SH	ST. HELENA
AW	ARUBA	EU	Europäische Union	LC	SAINT LUCIA	SI	SLOWENIEN
AZ	ASERBAIDSCHAN	FI	FINNLAND	LI	LIECHTENSTEIN	SK	SLOWAKEI
BA	BOSNIEN UND HERZEGOWINA	FJ	FIDSCHI	LK	SRI LANKA	SL	SIERRA LEONE
BB	BARBADOS	FK	FALKLANDINSELN	LR	LIBERIA	SM	SAN MARINO
BD	BANGLADESCH	FO	FÄRÖER	LS	LESOTHO	SN	SENEGAL
BE	BELGIEN	FR	FRANKREICH	LT	LITAUEN	SO	SOMALIA
BF	BURKINA FASO	GA	GABUN	LV	LUXEMBURG	SR	SURINAM
BG	BULGARIEN	GB	VEREINIGTES KÖNIGREICH/UK	LU	LETTLAND	SU	SOWJETUNION/UDSS R
BH	BAHRAIN	GD	GRENADA	LY	LIBYEN	SV	EL SALVADOR
BI	BURUNDI	GE	GEORGIEN	MA	MAROKKO	SY	SYRIEN
BJ	BENIN	GG	GUERNSEY	MC	MONACO	SZ	SWASILAND
BM	BERMUDA	GH	GHANA	MD	MOLDAU	TC	TURKS- UND CAICOINSELN
BN	BRUNEI	GI	GIBRALTAR	ME	MONTENEGRO	TD	TSCHAD
BO	BOLIVIEN	GM	GAMBIA	MG	MADAGASKAR	TG	TOGO
BR	BRASILIEN	GN	GUINEA	MK	REPUBLIK MAZEDONIEN	TH	THAILAND
BS	BAHAMAS	GP	GUADELOUPE	ML	MALI	TJ	TADSCHIKISTAN
BT	BHUTAN	GQ	ÄQUATORIALGUINEA	MM	MYANMAR	TL	TIMOR-LESTE
BU	BIRMA (BURMA)	GR	GRIECHENLAND	MN	MONGOLEI	TM	TURKMENISTAN
BV	BOUVETINSEL	GS	SÜDGEORGIEN SANDWICHINSELN	MO	MACAO	TN	TUNESIEN
BW	BOTSWANA	GT	GUATEMALA	MP	MARIANEN	TO	TONGA
BX	BENELUX TRADEMARK OFFICE AND BENELUX DESIGNS OFFICE	GU	GUAM	MR	MAURETANIEN	TR	TÜRKEI
BY	BELARUS	GW	GUINEA-BISSAU	MS	MONTSERRAT	TT	TRINIDAD AND TOBAGO
BZ	BELIZE	GY	GUAYANA	MT	MALTA	TV	TUVALU
CA	KANADA	HK	HONG KONG	MU	MARITIUS	TW	TAIWAN
CD	DEMOKRATISCHE REPUBLIK	HU	UNGARN	MV	MALEDIVEN	TZ	TANSANIA
CF	ZENTRALAFRIKANIS CHE REBUBLIK	HN	HONDURAS	MW	MALAWI	UA	UKRAINE
CG	KONGO	HR	KROATIEN	MX	MEXIKO	UG	UGANDA
CH	SCHWEIZ	HT	HAITI	MY	MALAYSIA	US	VEREINIGTE STAATEN/USA
CI	ELFENBEINKÜSTE	HV	OBERVOLTA	NZ	MOSAMBIK	UY	URUGUAY
CK	COOKINSELN	IB	INTERNATIONAL BUREAU OF THE WORLD INTELLECTUAL PROPERTY ORGANIZATION (WIPO)	NA	NAMIBIA	UZ	USBEKISTAN
CL	CHILE	ID	INDONESIEN	NC	NEU KALEDONIEN	VA	VATIKANSTADT (HEILIGER STUHL)
CM	KAMERUN	IE	IRLAND	NE	NIGER	VC	SAINT VINCENT AND THE GRENADINES
CN	CHINA	IL	ISRAEL	NG	NIGERIA	VE	VENEZUELA
CO	KOLUMBIEN	IM	ISLE OF MAN	NI	NIKARAGUA	VG	VIRGIN ISLANDS (BRITISCH)
CR	KOSTARIKA	IN	INDIEN	NL	NIEDERLANDE	VN	VIETNAM
CS	TSCHECHISCHE UND SLOWAKISCHE FÖD. REP./CSFR	IQ	IRAK	NO	NORWEGEN	VU	VANUATU
CU	KUBA	IR	IRAN	NP	NEPAL	WO	WORLD INTELLECTUAL PROPERTY ORANGIZATION (WIPO)
CV	KAP VERDE	IS	ISLAND	NR	NAURU	WS	WESTSAMOA
CY	ZYPERN	IT	ITALIEN	NZ	NEUSEELAND	YD	JEMEN (VOLKSDEMOKRATISC HE REPUBLIK)
CZ	TSCHECHISCHE REPUBLIK	JE	JERSEY	OA	AFRICAN INTELLECTUAL PROPERTY ORGANIZATION (OAP)	YE	JEMEN (ARABISCHE REPUBLIK)
DD	BUNDESREPUBLIK DEUTSCHLAND	JM	JAMAICA	OM	OMAN	YU	JUGOSLAWIEN/SFRJ
DE	BUNDESREPUBLIK DEUTSCHLAND	JO	JORDANIEN	PA	PANAMA	ZA	SÜDAFRIKA
DJ	DSCHIBUTI	JP	JAPAN	PE	PERU	ZM	SAMBIA
DK	DÄNEMARK	KE	KENIA	PG	PAPUA-NEUGUINEA	ZR	ZAIRE
DM	DOMINICA			PH	PHILIPPINEN	ZW	SIMBABWE
				PK	PAKISTAN		
				PL	POLEN		
				PR	PUERTO RICO		
				PT	PORTUGAL		
				PW	PALAU		
				PY	PARAGUAY		
				QA	KATAR		

Registrierungen

Schutzdauerbeginn: 20. Juli 2012

(11) Reg.Nr. **64218** (21) Aktenz.: **MU 369/2011**

(22) Anmeldetag: 2011 06 08

(73) Inhaber:

GELAGAJEV ABAS, 6410 TELFS, EGART 15/47 (AT)

(74) Vertreter:

ORTNER CHRISTIAN DR. RECHTSANWALT, 6020
INNSBRUCK, MEINHARDSTRASSE 7 (AT)

(51) (54) Klassen; Warenverzeichnis:

Kl. 02-04: **FREIZEITSCHUH, HAUSSCHUH**

(57) Beschreibung vorgelegt

(28) Anzahl der vorgelegten Musterabbildungen: 1

(55) Abbildung (färbig):



(Reg.Nr. 64218)

(11) Reg.Nr. **64219** (21) Aktenz.: **MU 529/2011**

(22) Anmeldetag: 2011 08 26

(73) Inhaber:

METALLBAU EGGER E.U., 3261 STEINAKIRCHEN AM
FORST, AM GRABEN 24 (AT)

(72) Schöpfer:

EGGER , 3261 Steinakirchen , Am Graben 24 (AT)

WAHLER, 3341 Ybbsitz, Haselgraben 2 (AT)

SCHIEFER , 3365 Allhartsberg, (AT)

STUMMER , 3340 Waidhofen/Ybbs, Oberer Stadtplatz 31 (AT)

SAM, 3500 Krems, Ringstraße 41 (AT)

(51) (54) Klassen; Warenverzeichnis:

Kl. 25-03: **Wartehäuschen**

(57) Beschreibung vorgelegt

(28) Anzahl der vorgelegten Musterabbildungen: 1

(55) Abbildung (färbig):



(Reg.Nr. 64219)

(11) Reg.Nr. **64220** (21) Aktenz.: **MU 629/2011**

(22) Anmeldetag: 2011 10 28

(73) Inhaber:

ESTO LIGHTING GMBH, 9220 VELDEN-LIND,
JESSENIGSTRASSE 2 (AT)

(51) (54) Klassen; Warenverzeichnis:

Kl. 26-02: **DEKORLEUCHTEN - SET**

(28) Anzahl der vorgelegten Musterabbildungen: 8

(55) Abbildung (färbig):



(Reg.Nr. 64220)

(11) Reg.Nr. **64221** (21) Aktenz.: **MU 1/2012**

(22) Anmeldetag: 2012 01 05

(73) Inhaber:

SCHWARZ HERIBERT, 8720 KNITTELFELD, GOBERNITZ 35
(AT)

(51) (54) Klassen; Warenverzeichnis:

Kl. 28-03: **Behälter für Zahnpflegetensilien**

(57) Beschreibung vorgelegt

(28) Anzahl der vorgelegten Musterabbildungen: 3

(55) Abbildung (schwarzweiß):

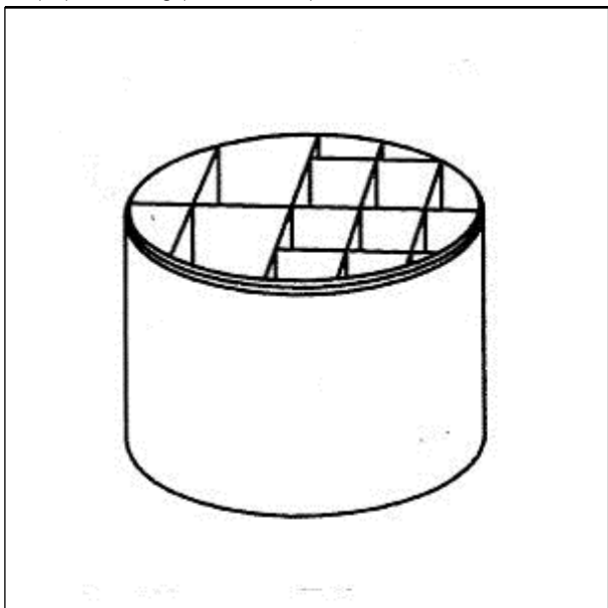

(Reg.Nr. 64221)

(57) Beschreibung vorgelegt

(28) Anzahl der vorgelegten Musterabbildungen: 3

(55) Abbildung (schwarzweiß):

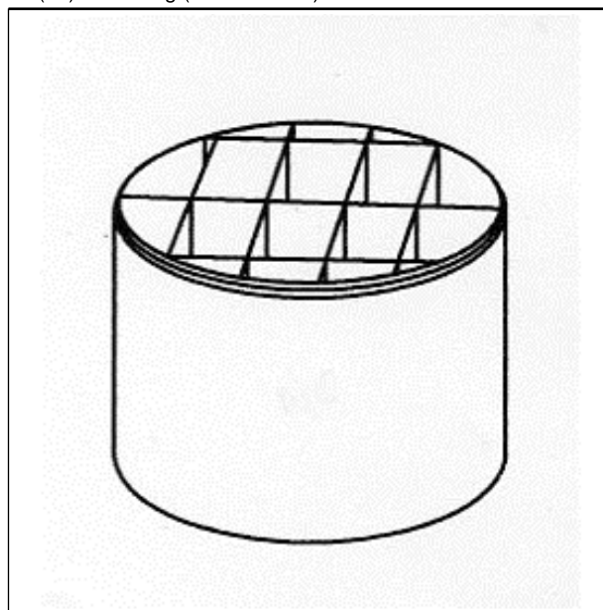

(Reg.Nr. 64223)

(11) Reg.Nr. **64222**

(21) Aktenz.: **MU 2/2012**

(22) Anmeldetag: 2012 01 05

(73) Inhaber:

SCHWARZ HERIBERT, 8720 KNITTELFELD, GOBERNITZ 35
(AT)

(51) (54) Klassen; Warenverzeichnis:

Kl. 28-03: **Behälter für Zahnpflegeutensilien**

(57) Beschreibung vorgelegt

(28) Anzahl der vorgelegten Musterabbildungen: 3

(55) Abbildung (schwarzweiß):

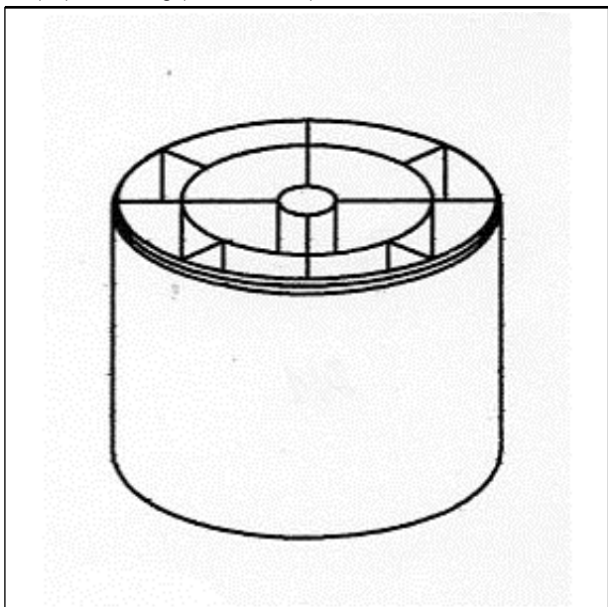

(Reg.Nr. 64222)

(11) Reg.Nr. **64224**

(21) Aktenz.: **MU 4/2012**

(22) Anmeldetag: 2012 01 05

(73) Inhaber:

SCHWARZ HERIBERT, 8720 KNITTELFELD, GOBERNITZ 35
(AT)

(51) (54) Klassen; Warenverzeichnis:

Kl. 28-03: **Behälter für Zahnpflegeutensilien**

(57) Beschreibung vorgelegt

(28) Anzahl der vorgelegten Musterabbildungen: 4

(55) Abbildung (schwarzweiß):

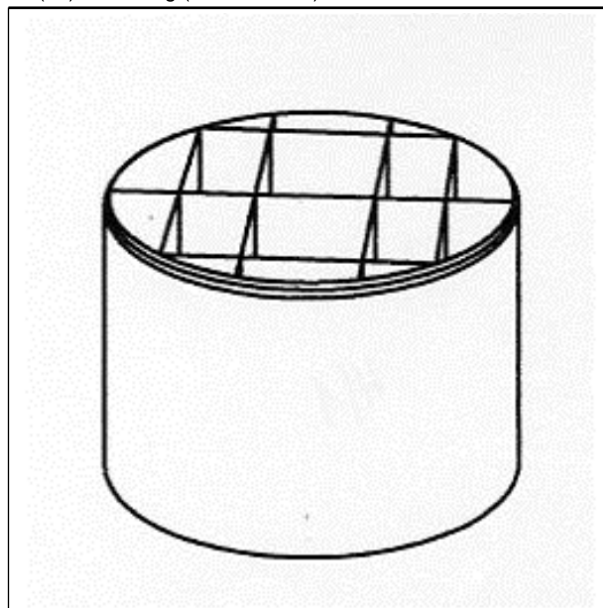

(Reg.Nr. 64224)

(11) Reg.Nr. **64223**

(21) Aktenz.: **MU 3/2012**

(22) Anmeldetag: 2012 01 05

(73) Inhaber:

SCHWARZ HERIBERT, 8720 KNITTELFELD, GOBERNITZ 35
(AT)

(51) (54) Klassen; Warenverzeichnis:

Kl. 28-03: **Behälter für Zahnpflegeutensilien**

(11) Reg.Nr. **64225**

(21) Aktenz.: **MU 5/2012**

(22) Anmeldetag: 2012 01 05

(73) Inhaber:

SCHWARZ HERIBERT, 8720 KNITTELFELD, GOBERNITZ 35
(AT)

(51) (54) Klassen; Warenverzeichnis:

Kl. 28-03: **Behälter für Zahnpflegetensilien**

(57) Beschreibung vorgelegt

(28) Anzahl der vorgelegten Musterabbildungen: 3

(55) Abbildung (schwarzweiß):

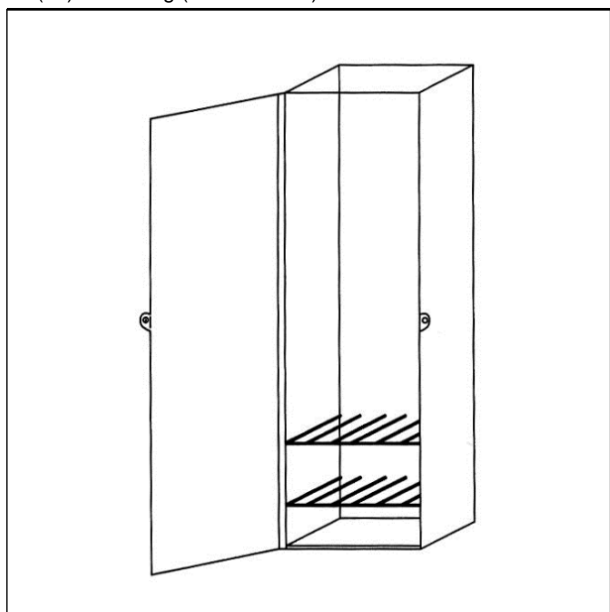

(Reg.Nr. 64225)

(11) Reg.Nr. **64226**

(21) Aktenz.: **MU 6/2012**

(22) Anmeldetag: 2012 01 05

(73) Inhaber:

SCHWARZ HERIBERT, 8720 KNITTELFELD, GOBERNITZ 35 (AT)

(51) (54) Klassen; Warenverzeichnis:

Kl. 28-03: **Behälter für Zahnpflegetensilien**

(57) Beschreibung vorgelegt

(28) Anzahl der vorgelegten Musterabbildungen: 3

(55) Abbildung (schwarzweiß):

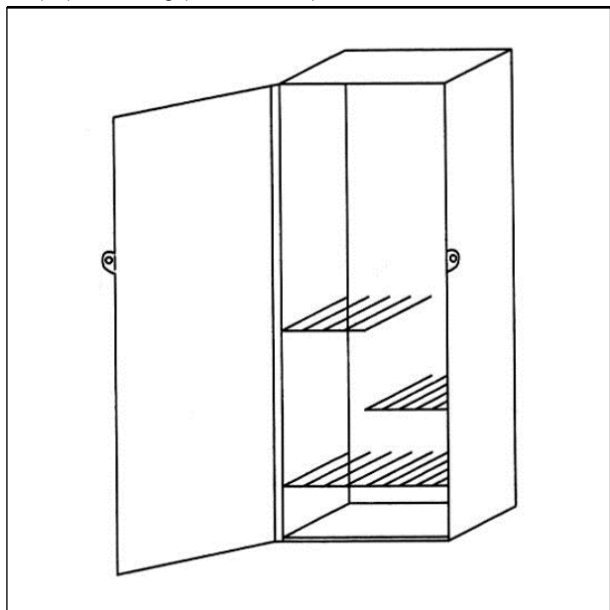

(Reg.Nr. 64226)

(11) Reg.Nr. **64227**

(21) Aktenz.: **MU 7/2012**

(22) Anmeldetag: 2012 01 05

(73) Inhaber:

SCHWARZ HERIBERT, 8720 KNITTELFELD, GOBERNITZ 35 (AT)

(51) (54) Klassen; Warenverzeichnis:

Kl. 28-03: **Steckelement für Behälter von Zahnpflegetensilien**

(57) Beschreibung vorgelegt

(28) Anzahl der vorgelegten Musterabbildungen: 2

(55) Abbildung (schwarzweiß):

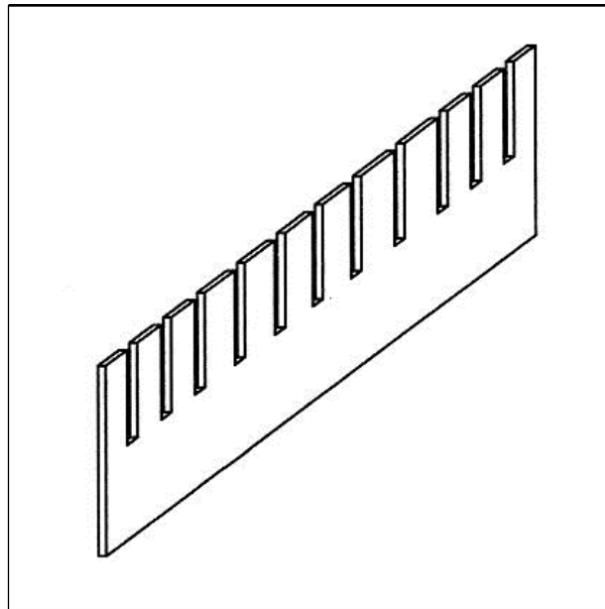

(Reg.Nr. 64227)

(11) Reg.Nr. **64228**

(21) Aktenz.: **MU 8/2012**

(22) Anmeldetag: 2012 01 05

(73) Inhaber:

SCHWARZ HERIBERT, 8720 KNITTELFELD, GOBERNITZ 35 (AT)

(51) (54) Klassen; Warenverzeichnis:

Kl. 28-03: **Steckvorrichtung für Zahnpflegetensilien**

(57) Beschreibung vorgelegt

(28) Anzahl der vorgelegten Musterabbildungen: 1

(55) Abbildung (schwarzweiß):

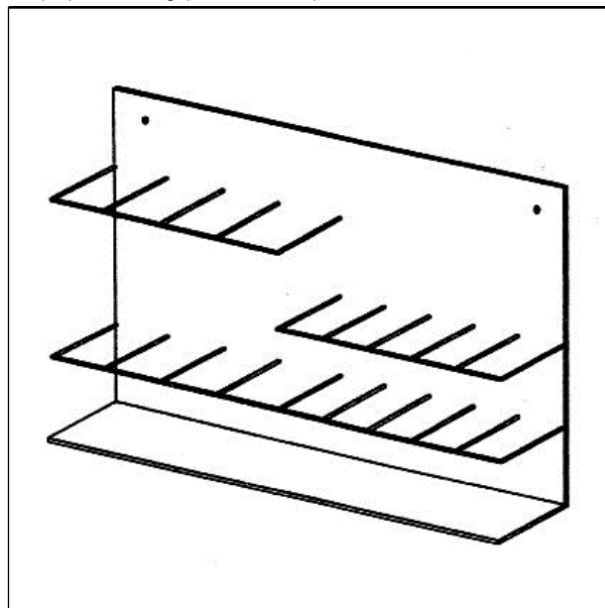

(Reg.Nr. 64228)

(11) Reg.Nr. **64229** (21) Aktenz.: **MU 9/2012**

(22) Anmeldetag: 2012 01 05

(73) Inhaber:

SCHWARZ HERIBERT, 8720 KNITTELFELD, GOBERNITZ 35 (AT)

(51) (54) Klassen; Warenverzeichnis:

Kl. 28-03: **Steckvorrichtung für Zahnpflegetensilien**

(57) Beschreibung vorgelegt

(28) Anzahl der vorgelegten Musterabbildungen: 1

(55) Abbildung (schwarzweiß):

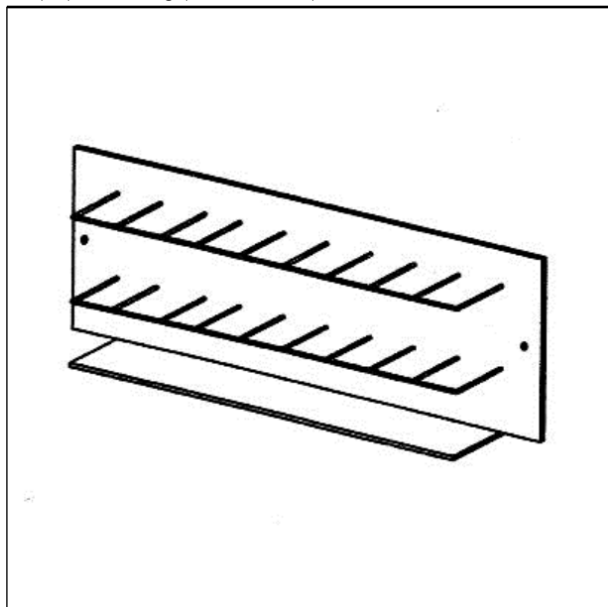

(Reg.Nr. 64229)

(11) Reg.Nr. **64230** (21) Aktenz.: **MU 10/2012**

(22) Anmeldetag: 2012 01 05

(73) Inhaber:

SCHWARZ HERIBERT, 8720 KNITTELFELD, GOBERNITZ 35 (AT)

(51) (54) Klassen; Warenverzeichnis:

Kl. 28-03: **Steckvorrichtung für Zahnpflegetensilien**

(57) Beschreibung vorgelegt

(28) Anzahl der vorgelegten Musterabbildungen: 1

(55) Abbildung (schwarzweiß):

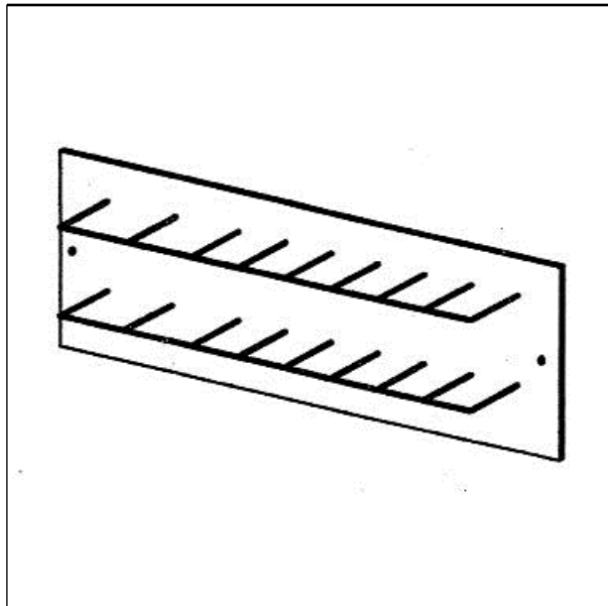

(Reg.Nr. 64230)

(11) Reg.Nr. **64231** (21) Aktenz.: **MU 12/2012**

(22) Anmeldetag: 2012 01 10

(73) Inhaber:

DANGEL PETER, 1210 WIEN, GEORGISTRASSE 97 (AT)

(72) Schöpfer:

DANGEL, 1210 WIEN, GEORGISTRASSE 97 (AT)

(51) (54) Klassen; Warenverzeichnis:

Kl. 06-02: **BAMBUSHÄNGEMATTE**

(57) Beschreibung vorgelegt

(28) Anzahl der vorgelegten Musterabbildungen: 10

(55) Abbildung (färbig):

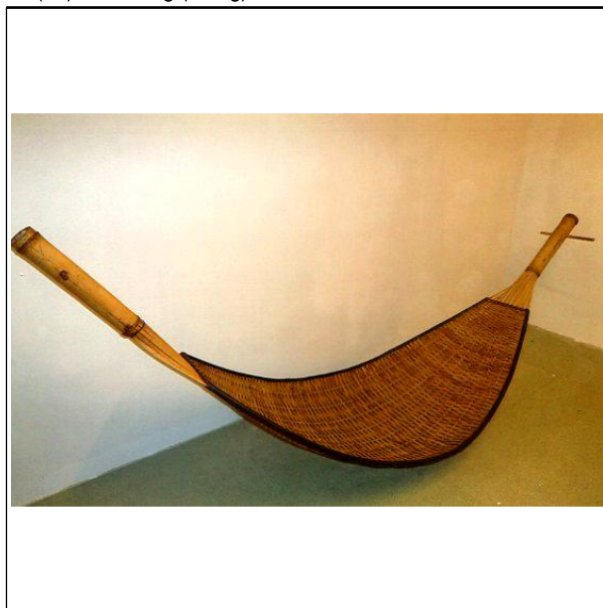

(Reg.Nr. 64231)

(11) Reg.Nr. **64232** (21) Aktenz.: **MU 13/2012**

(22) Anmeldetag: 2012 01 18

(73) Inhaber:

JOY BETTINA, 1220 WIEN, LIEBLGASSE 2/37/6 (AT)

(72) Schöpfer:

JOY, 1220 WIEN, LIEBLGASSE 2/37/6 (AT)

(51) (54) Klassen; Warenverzeichnis:

Kl. 11-02: **ZIERGEGENSTAND, WANDSCHMUCK**

(57) Beschreibung vorgelegt

(28) Anzahl der vorgelegten Musterabbildungen: 1

(55) Abbildung (schwarzweiß):



(Reg.Nr. 64232)

(11) Reg.Nr. **64233** (21) Aktenz.: **MU 14/2012**

(22) Anmeldetag: 2012 01 18

(73) Inhaber:

JOY BETTINA, 1220 WIEN, LIEBLGASSE 2/37/6 (AT)

(72) Schöpfer:

JOY , 1220 WIEN, LIEBLGASSE 2/37/6 (AT)

(51) (54) Klassen; Warenverzeichnis:

Kl. 11-02: **ZIERGEGENSTAND, WANDSCHMUCK**

(57) Beschreibung vorgelegt

(28) Anzahl der vorgelegten Musterabbildungen: 1

(55) Abbildung (schwarzweiß):



(Reg.Nr. 64233)

(11) Reg.Nr. **64234** (21) Aktenz.: **MU 15/2012**

(22) Anmeldetag: 2012 01 18

(73) Inhaber:

JOY BETTINA, 1220 WIEN, LIEBLGASSE 2/37/6 (AT)

(72) Schöpfer:

JOY , 1220 WIEN, LIEBLGASSE 2/37/6 (AT)

(51) (54) Klassen; Warenverzeichnis:

Kl. 11-02: **ZIERGEGENSTAND, WANDSCHMUCK**

(57) Beschreibung vorgelegt

(28) Anzahl der vorgelegten Musterabbildungen: 1

(55) Abbildung (schwarzweiß):

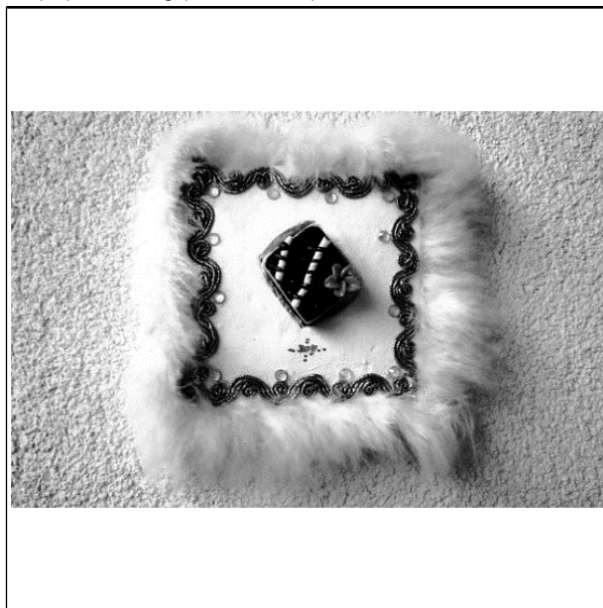

(Reg.Nr. 64234)

(11) Reg.Nr. **64235** (21) Aktenz.: **MU 16/2012**

(22) Anmeldetag: 2012 01 18

(73) Inhaber:

JOY BETTINA, 1220 WIEN, LIEBLGASSE 2/37/6 (AT)

(72) Schöpfer:

JOY , 1220 WIEN, LIEBLGASSE 2/37/6 (AT)

(51) (54) Klassen; Warenverzeichnis:

Kl. 11-02: **ZIERGEGENSTAND, WANDSCHMUCK**

(57) Beschreibung vorgelegt

(28) Anzahl der vorgelegten Musterabbildungen: 1

(55) Abbildung (schwarzweiß):

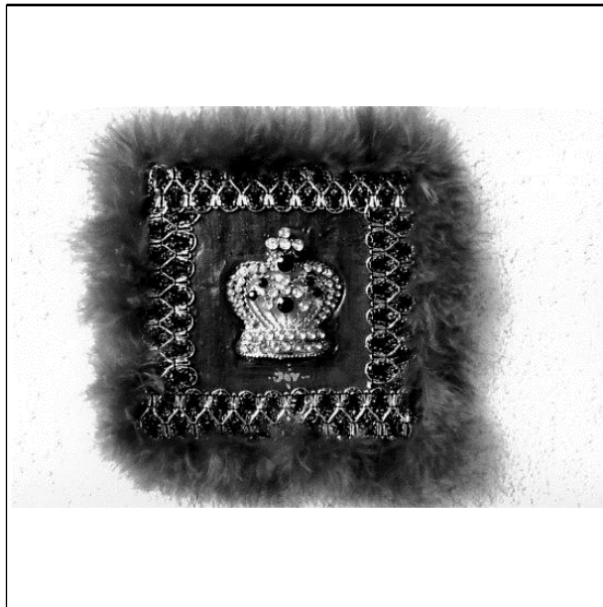

(Reg.Nr. 64235)

(11) Reg.Nr. **64236**

(21) Aktenz.: **MU 17/2012**

(22) Anmeldetag: 2012 01 18

(73) Inhaber:

JOY BETTINA, 1220 WIEN, LIEBLGASSE 2/37/6 (AT)

(72) Schöpfer:

JOY , 1220 WIEN, LIEBLGASSE 2/37/6 (AT)

(51) (54) Klassen; Warenverzeichnis:

Kl. 11-02: **ZIERGEGENSTAND, WANDSCHMUCK**

(57) Beschreibung vorgelegt

(28) Anzahl der vorgelegten Musterabbildungen: 1

(55) Abbildung (schwarzweiß):

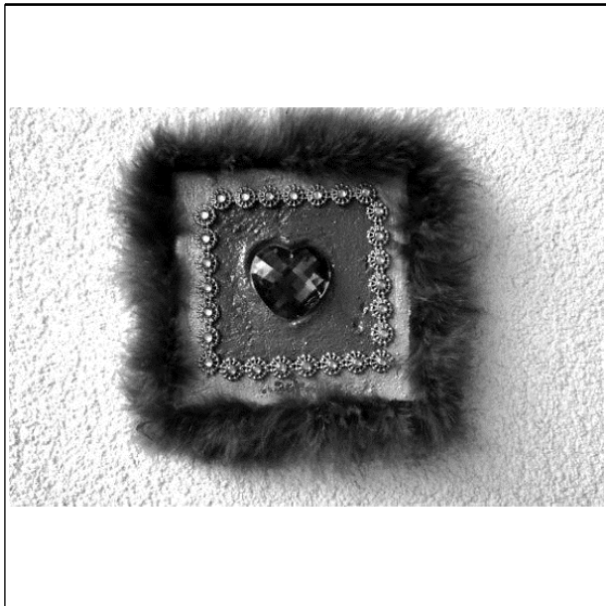

(Reg.Nr. 64236)

(11) Reg.Nr. **64237**

(21) Aktenz.: **MU 18/2012**

(22) Anmeldetag: 2012 01 18

(73) Inhaber:

JOY BETTINA, 1220 WIEN, LIEBLGASSE 2/37/6 (AT)

(72) Schöpfer:

JOY , 1220 WIEN, LIEBLGASSE 2/37/6 (AT)

(51) (54) Klassen; Warenverzeichnis:

Kl. 11-02: **ZIERGEGENSTAND, WANDSCHMUCK**

(57) Beschreibung vorgelegt

(28) Anzahl der vorgelegten Musterabbildungen: 1

(55) Abbildung (schwarzweiß):

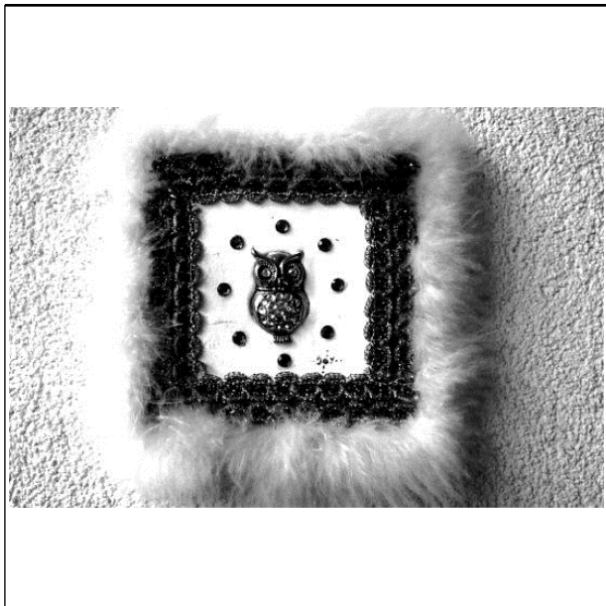

(Reg.Nr. 64237)

(11) Reg.Nr. **64238**

(21) Aktenz.: **MU 19/2012**

(22) Anmeldetag: 2012 01 18

(73) Inhaber:

JOY BETTINA, 1220 WIEN, LIEBLGASSE 2/37/6 (AT)

(72) Schöpfer:

JOY , 1220 WIEN, LIEBLGASSE 2/37/6 (AT)

(51) (54) Klassen; Warenverzeichnis:

Kl. 11-02: **ZIERGEGENSTAND, WANDSCHMUCK**

(57) Beschreibung vorgelegt

(28) Anzahl der vorgelegten Musterabbildungen: 1

(55) Abbildung (schwarzweiß):

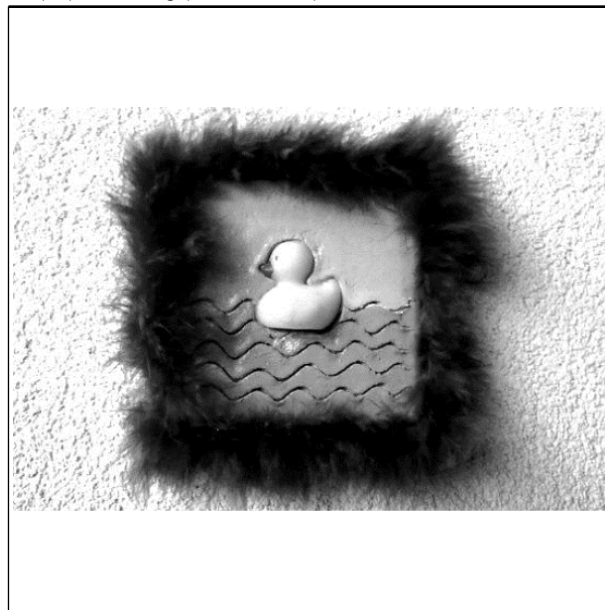

(Reg.Nr. 64238)

(11) Reg.Nr. **64239**

(21) Aktenz.: **MU 20/2012**

(22) Anmeldetag: 2012 01 18

(73) Inhaber:

JOY BETTINA, 1220 WIEN, LIEBLGASSE 2/37/6 (AT)

(72) Schöpfer:

JOY , 1220 WIEN, LIEBLGASSE 2/37/6 (AT)

(51) (54) Klassen; Warenverzeichnis:

Kl. 11-02: **ZIERGEGENSTAND, WANDSCHMUCK**

(57) Beschreibung vorgelegt

(28) Anzahl der vorgelegten Musterabbildungen: 1

(55) Abbildung (schwarzweiß):



(Reg.Nr. 64239)

(11) Reg.Nr. **64240** (21) Aktenz.: **MU 21/2012**

(22) Anmeldetag: 2012 01 18

(73) Inhaber:

JOY BETTINA, 1220 WIEN, LIEBLGASSE 2/37/6 (AT)

(72) Schöpfer:

JOY , 1220 WIEN, LIEBLGASSE 2/37/6 (AT)

(51) (54) Klassen; Warenverzeichnis:

Kl. 11-02: **ZIERGEGENSTAND, WANDSCHMUCK**

(57) Beschreibung vorgelegt

(28) Anzahl der vorgelegten Musterabbildungen: 1

(55) Abbildung (schwarzweiß):

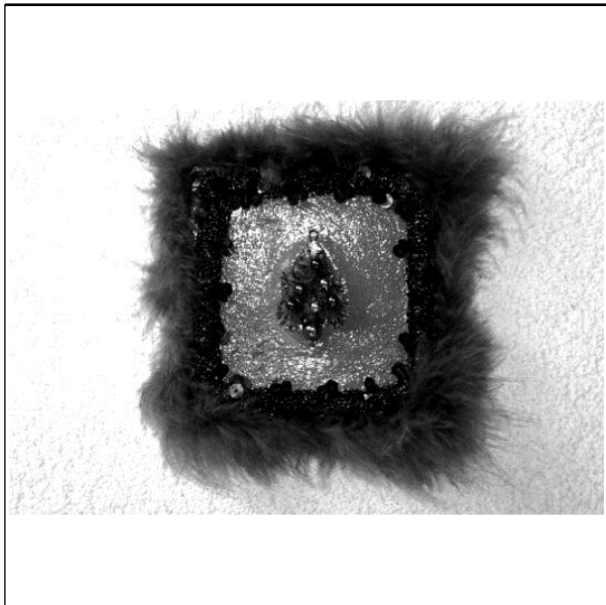

(Reg.Nr. 64240)

(11) Reg.Nr. **64241** (21) Aktenz.: **MU 22/2012**

(22) Anmeldetag: 2012 01 18

(73) Inhaber:

JOY BETTINA, 1220 WIEN, LIEBLGASSE 2/37/6 (AT)

(72) Schöpfer:

JOY , 1220 WIEN, LIEBLGASSE 2/37/6 (AT)

(51) (54) Klassen; Warenverzeichnis:
Kl. 11-02: **ZIERGEGENSTAND, WANDSCHMUCK**

(57) Beschreibung vorgelegt

(28) Anzahl der vorgelegten Musterabbildungen: 1

(55) Abbildung (schwarzweiß):

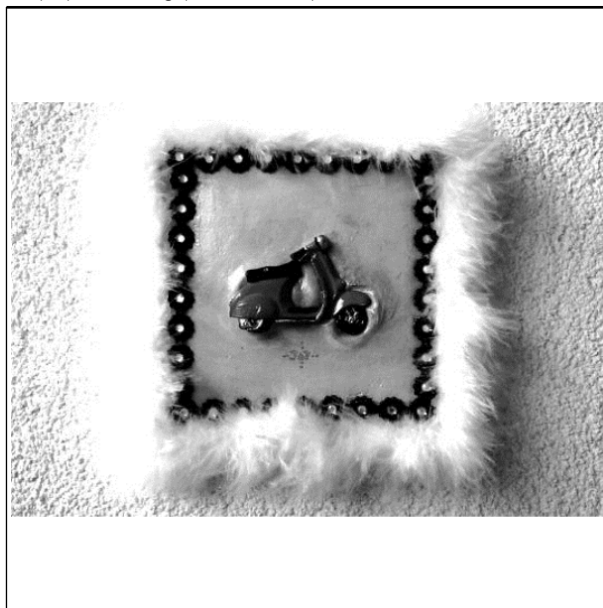

(Reg.Nr. 64241)

(11) Reg.Nr. **64242** (21) Aktenz.: **MU 23/2012**

(22) Anmeldetag: 2012 01 18

(73) Inhaber:

JOY BETTINA, 1220 WIEN, LIEBLGASSE 2/37/6 (AT)

(72) Schöpfer:

JOY , 1220 WIEN, LIEBLGASSE 2/37/6 (AT)

(51) (54) Klassen; Warenverzeichnis:

Kl. 11-02: **ZIERGEGENSTAND, WANDSCHMUCK**

(57) Beschreibung vorgelegt

(28) Anzahl der vorgelegten Musterabbildungen: 1

(55) Abbildung (schwarzweiß):

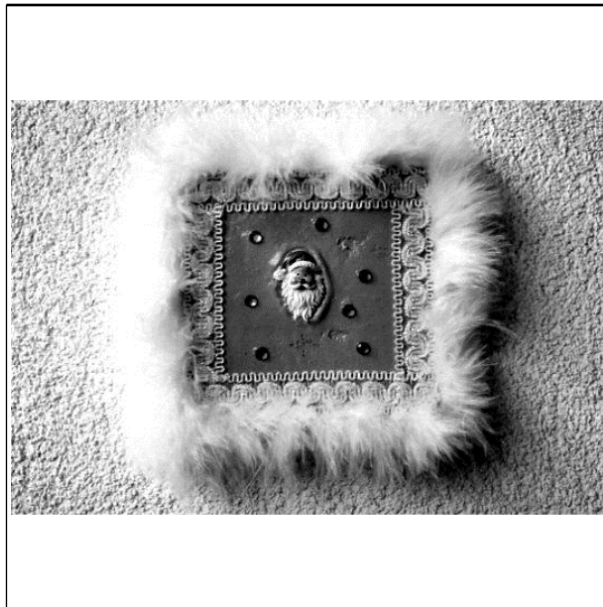

(Reg.Nr. 64242)

(11) Reg.Nr. **64243**

(21) Aktenz.: **MU 24/2012**

(22) Anmeldetag: 2012 01 18

(73) Inhaber:

JOY BETTINA, 1220 WIEN, LIEBLGASSE 2/37/6 (AT)

(72) Schöpfer:

JOY , 1220 WIEN, LIEBLGASSE 2/37/6 (AT)

(51) (54) Klassen; Warenverzeichnis:

Kl. 11-02: **ZIERGEGENSTAND, WANDSCHMUCK**

(57) Beschreibung vorgelegt

(28) Anzahl der vorgelegten Musterabbildungen: 1

(55) Abbildung (schwarzweiß):



(Reg.Nr. 64243)

(11) Reg.Nr. **64244**

(21) Aktenz.: **MU 41/2012**

(22) Anmeldetag: 2012 01 30

(73) Inhaber:

HELM MANUELA, 1030 WIEN, LANDSTRAßER
HAUPTSTRAßE 146/8/16 (AT)

(72) Schöpfer:

HELM MANUELA, 1030 WIEN, LANDSTR. HAUPTSTRAßE
146/8/16 (AT)

(51) (54) Klassen; Warenverzeichnis:

Kl. 11-01: **OHRREIFEN**

(57) Beschreibung vorgelegt

(28) Anzahl der vorgelegten Musterabbildungen: 2

(55) Abbildung (färbig):



(Reg.Nr. 64244)

(11) Reg.Nr. **64245**

(21) Aktenz.: **MU 42/2012**

(22) Anmeldetag: 2012 01 30

(73) Inhaber:

HELM MANUELA, 1030 WIEN, LANDSTRAßER
HAUPTSTRAßE 146/8/16 (AT)

(72) Schöpfer:

HELM MANUELA, 1030 WIEN, LANDSTR. HAUPTSTRAßE
146/8/16 (AT)

(51) (54) Klassen; Warenverzeichnis:

Kl. 11-01: **OHRREIFEN**

(57) Beschreibung vorgelegt

(28) Anzahl der vorgelegten Musterabbildungen: 2

(55) Abbildung (schwarzweiß):



(Reg.Nr. 64245)

(11) Reg.Nr. **64246**

(21) Aktenz.: **MU 43/2012**

(22) Anmeldetag: 2012 01 30

(73) Inhaber:

HELM MANUELA, 1030 WIEN, LANDSTRAßER
HAUPTSTRAßE 146/8/16 (AT)

(72) Schöpfer:

HELM MANUELA, 1030 WIEN, LANDSTR. HAUPTSTRAÙE
146/8/16 (AT)

(51) (54) Klassen; Warenverzeichnis:

Kl. 11-01: **OHRREIFEN**

(57) Beschreibung vorgelegt

(28) Anzahl der vorgelegten Musterabbildungen: 3

(55) Abbildung (schwarzweiß):

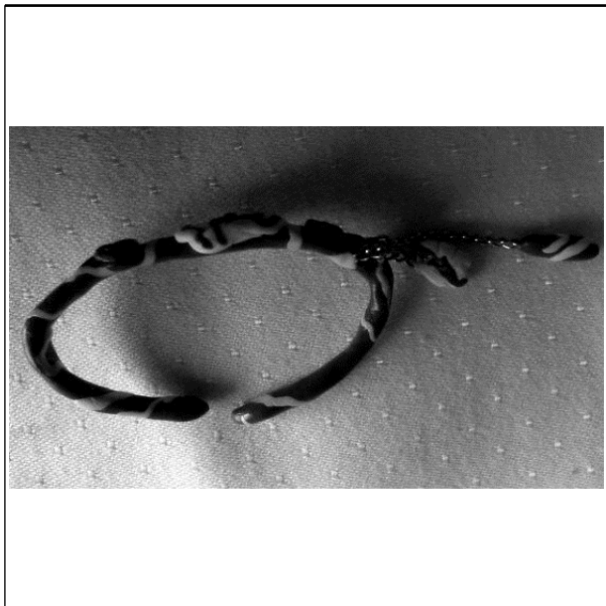

(Reg.Nr. 64246)

(11) Reg.Nr. **64247**

(21) Aktenz.: **MU 44/2012**

(22) Anmeldetag: 2012 01 30

(73) Inhaber:

HELM MANUELA, 1030 WIEN, LANDSTRABER
HAUPTSTRAÙE 146/8/16 (AT)

(72) Schöpfer:

HELM MANUELA, 1030 WIEN, LANDSTR. HAUPTSTRAÙE
146/8/16 (AT)

(51) (54) Klassen; Warenverzeichnis:

Kl. 11-01: **OHRSCHMUCK**

(57) Beschreibung vorgelegt

(28) Anzahl der vorgelegten Musterabbildungen: 2

(55) Abbildung (schwarzweiß):

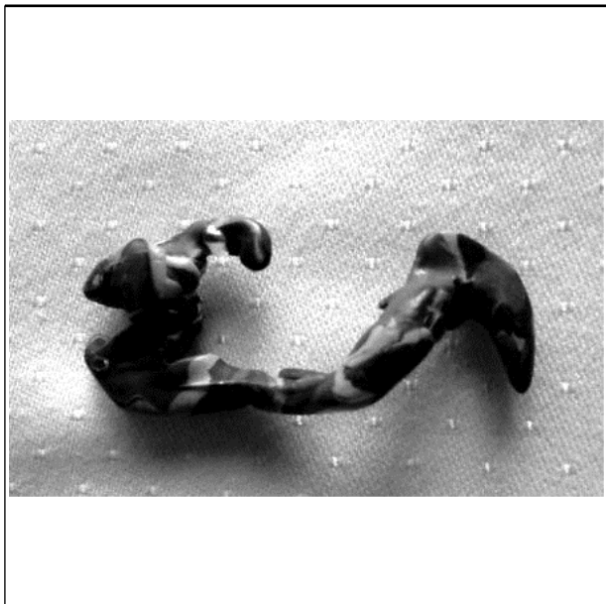

(Reg.Nr. 64247)

(11) Reg.Nr. **64248**

(21) Aktenz.: **MU 45/2012**

(22) Anmeldetag: 2012 01 30

(73) Inhaber:

HELM MANUELA, 1030 WIEN, LANDSTRABER
HAUPTSTRAÙE 146/8/16 (AT)

(72) Schöpfer:

HELM MANUELA, 1030 WIEN, LANDSTR. HAUPTSTRAÙE
146/8/16 (AT)

(51) (54) Klassen; Warenverzeichnis:

Kl. 11-01: **MAGNETOHRSMUCK**

(57) Beschreibung vorgelegt

(28) Anzahl der vorgelegten Musterabbildungen: 3

(55) Abbildung (schwarzweiß):

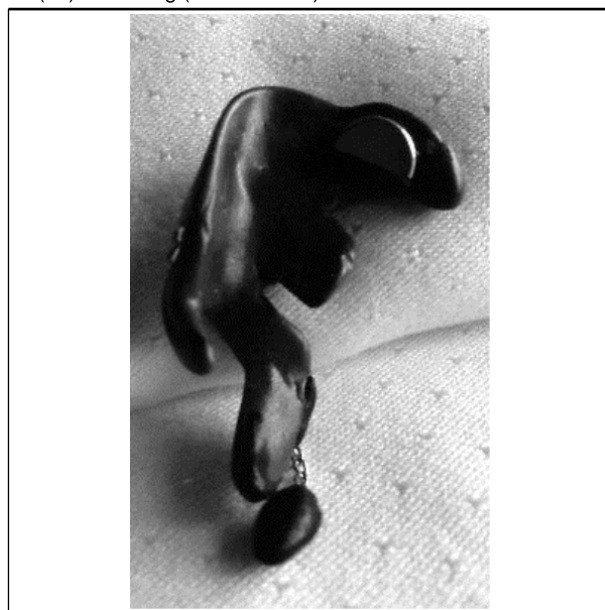

(Reg.Nr. 64248)

(11) Reg.Nr. **64249**

(21) Aktenz.: **MU 46/2012**

(22) Anmeldetag: 2012 01 30

(73) Inhaber:

HELM MANUELA, 1030 WIEN, LANDSTRABER
HAUPTSTRAÙE 146/8/16 (AT)

(72) Schöpfer:

HELM MANUELA, 1030 WIEN, LANDSTR. HAUPTSTRAÙE
146/8/16 (AT)

(51) (54) Klassen; Warenverzeichnis:

Kl. 11-01: **MAGNETOHRSMUCK**

(57) Beschreibung vorgelegt

(28) Anzahl der vorgelegten Musterabbildungen: 3

(55) Abbildung (schwarzweiß):

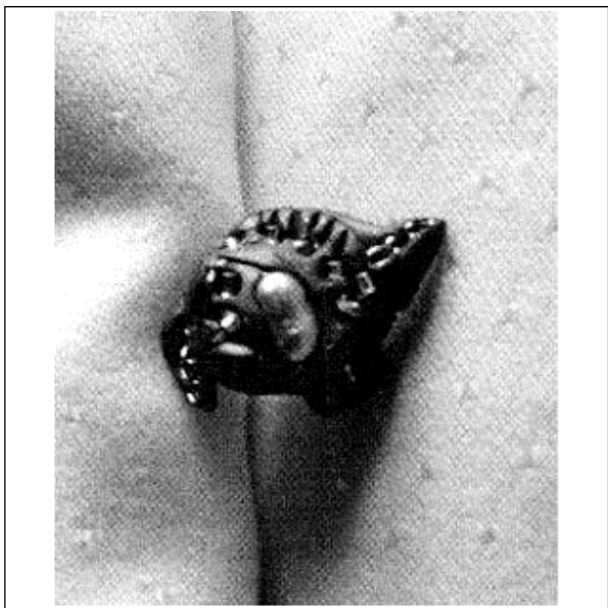

(Reg.Nr. 64249)

(11) Reg.Nr. **64250** (21) Aktenz.: **MU 47/2012**

(22) Anmeldetag: 2012 01 30

(73) Inhaber:

HELM MANUELA, 1030 WIEN, LANDSTRABER
HAUPTSTRAÙE 146/8/16 (AT)

(72) Schöpfer:

HELM MANUELA, 1030 WIEN, LANDSTR. HAUPTSTRAÙE
146/8/16 (AT)

(51) (54) Klassen; Warenverzeichnis:

Kl. 11-01: **OHRSCHMUCK**

(57) Beschreibung vorgelegt

(28) Anzahl der vorgelegten Musterabbildungen: 3

(55) Abbildung (schwarzweiß):

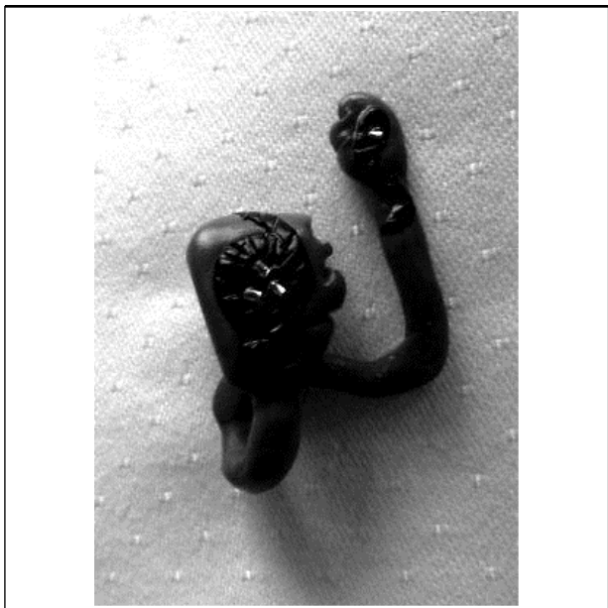

(Reg.Nr. 64250)

(11) Reg.Nr. **64251** (21) Aktenz.: **MU 48/2012**

(22) Anmeldetag: 2012 01 30

(73) Inhaber:

HELM MANUELA, 1030 WIEN, LANDSTRABER
HAUPTSTRAÙE 146/8/16 (AT)

(72) Schöpfer:

HELM MANUELA, 1030 WIEN, LANDSTR. HAUPTSTRAÙE
146/8/16 (AT)

(51) (54) Klassen; Warenverzeichnis:

Kl. 11-01: **OHRSCHMUCK**

(57) Beschreibung vorgelegt

(28) Anzahl der vorgelegten Musterabbildungen: 2

(55) Abbildung (schwarzweiß):

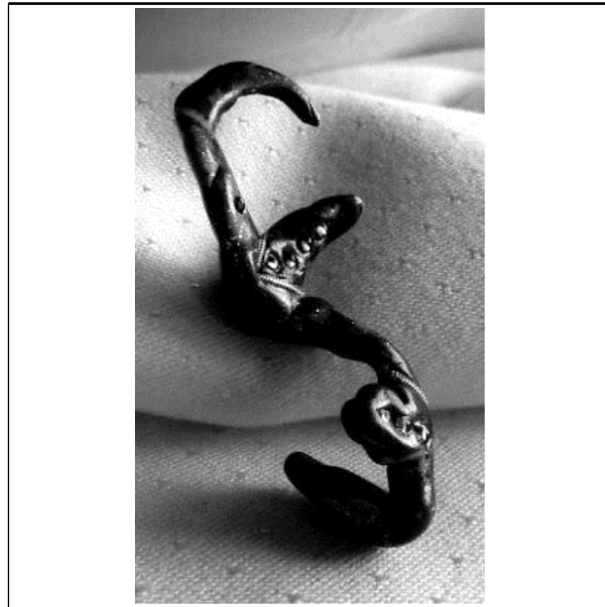

(Reg.Nr. 64251)

(11) Reg.Nr. **64252** (21) Aktenz.: **MU 49/2012**

(22) Anmeldetag: 2012 01 30

(73) Inhaber:

HELM MANUELA, 1030 WIEN, LANDSTRABER
HAUPTSTRAÙE 146/8/16 (AT)

(72) Schöpfer:

HELM MANUELA, 1030 WIEN, LANDSTR. HAUPTSTRAÙE
146/8/16 (AT)

(51) (54) Klassen; Warenverzeichnis:

Kl. 11-01: **HANDREIFEN**

(57) Beschreibung vorgelegt

(28) Anzahl der vorgelegten Musterabbildungen: 3

(55) Abbildung (schwarzweiß):

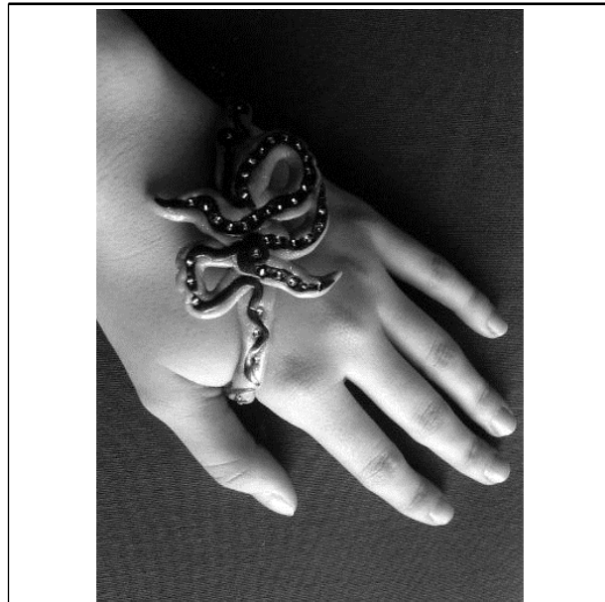

(Reg.Nr. 64252)

(11) Reg.Nr. **64253** (21) Aktenz.: **MU 50/2012**

(22) Anmeldetag: 2012 01 30

(73) Inhaber:

HELM MANUELA, 1030 WIEN, LANDSTRÄßER
HAUPTSTRASSE 146/8/16 (AT)

(72) Schöpfer:

HELM MANUELA, 1030 WIEN, LANDSTR. HAUPTSTRASSE
146/8/16 (AT)

(51) (54) Klassen; Warenverzeichnis:

Kl. 11-01: **FINGERNAGELSCHMUCK**

(57) Beschreibung vorgelegt

(28) Anzahl der vorgelegten Musterabbildungen: 2

(55) Abbildung (schwarzweiß):

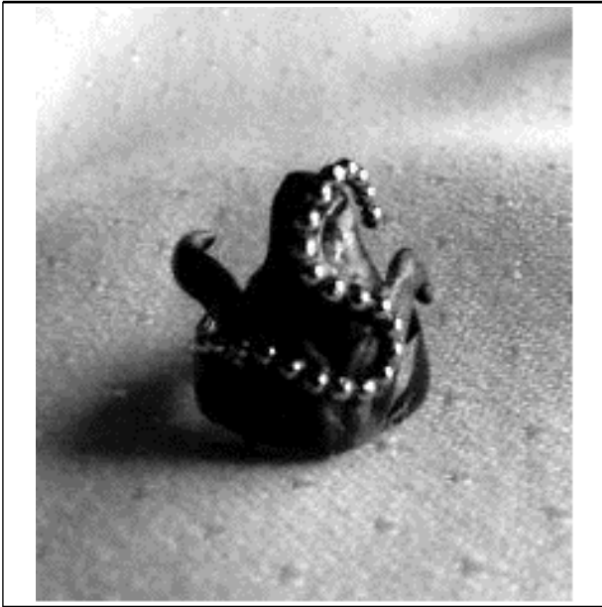

(Reg.Nr. 64253)

(11) Reg.Nr. **64254** (21) Aktenz.: **MU 51/2012**

(22) Anmeldetag: 2012 01 30

(73) Inhaber:

HELM MANUELA, 1030 WIEN, LANDSTRÄßER
HAUPTSTRASSE 146/8/16 (AT)

(72) Schöpfer:

HELM MANUELA, 1030 WIEN, LANDSTR. HAUPTSTRASSE
146/8/16 (AT)

(51) (54) Klassen; Warenverzeichnis:

Kl. 11-01: **UHR-RING-SCHMUCK**

(57) Beschreibung vorgelegt

(28) Anzahl der vorgelegten Musterabbildungen: 1

(55) Abbildung (schwarzweiß):



(Reg.Nr. 64254)

(11) Reg.Nr. **64255** (21) Aktenz.: **MU 53/2012**

(22) Anmeldetag: 2012 01 31

(73) Inhaber:

RICCI PATRICIA SONJA DR., 6215 ACHENKIRCH, HAUS
578/3 (AT)

(72) Schöpfer:

RICCI PATRICIA SONJA DR., 6215 ACHENKIRCH, HAUS
578/3 (AT)

(51) (54) Klassen; Warenverzeichnis:

Kl. 02-03: **Haube**

(57) Beschreibung vorgelegt

(28) Anzahl der vorgelegten Musterabbildungen: 1

(55) Abbildung (färbig):



(Reg.Nr. 64255)

(11) Reg.Nr. **64256** (21) Aktenz.: **MU 54/2012**

(22) Anmeldetag: 2012 01 31

(73) Inhaber:

GRÜN MAXIMILIAN, 1010 WIEN, STOSS AM HIMMEL 3/1
(AT)

(74) Vertreter:

GAHLEITHNER DANIEL MAG. M.B.L.-HSG RECHTSANWALT,
1010 WIEN, NEUER MARKT 1 (AT)

(72) Schöpfer:

GRÜN MAXIMILIAN, 1010 WIEN, STOSS AM HIMMEL 3/1
(AT)

(51) (54) Klassen; Warenverzeichnis:

Kl. 11-01: **FINGERRING**

(57) Beschreibung vorgelegt

(28) Anzahl der vorgelegten Musterabbildungen: 8

(55) Abbildung (färbig):



(Reg.Nr. 64256)

(11) Reg.Nr. **64257** (21) Aktenz.: **MU 55/2012**

(22) Anmeldetag: 2012 02 02

(73) Inhaber:

BLANCK ANDREA, 1160 WIEN, THALIASTRASSE 68/403 (AT)

(72) Schöpfer:

BLANCK ANDREA, 1160 WIEN, THALIASTRASSE 68/403 (AT)

(51) (54) Klassen; Warenverzeichnis:

Kl. 32-00: **GRAFISCHES SYMBOL, LOGO**

(57) Beschreibung vorgelegt

(28) Anzahl der vorgelegten Musterabbildungen: 1

(55) Abbildung (färbig):

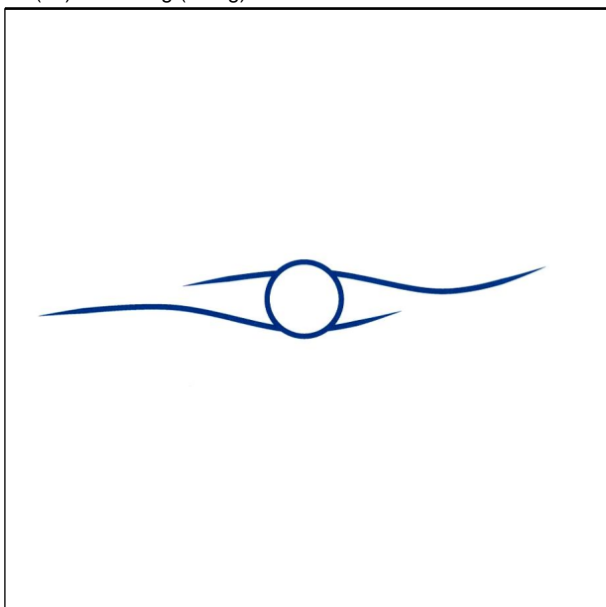

(Reg.Nr. 64257)

(11) Reg.Nr. **64258** (21) Aktenz.: **MU 119/2012**

(22) Anmeldetag: 2012 02 07

(73) Inhaber:

STYRIA PRINTSHOP DRUCK GMBH, 8101 GRATKORN, AM
HARTBODEN 33 (AT)

(51) (54) Klassen; Warenverzeichnis:

Kl. 09-03: **FALTSCHACHEL, KARTONSCHACHEL,
FLASCHENVERPACKUNG, VERPACKUNG FÜR
NAHRUNGSMITTEL, BEHÄLTER ZUM
WARENUMSCHLAG**

(57) Beschreibung vorgelegt

(28) Anzahl der vorgelegten Musterabbildungen: 8

(55) Abbildung (färbig):

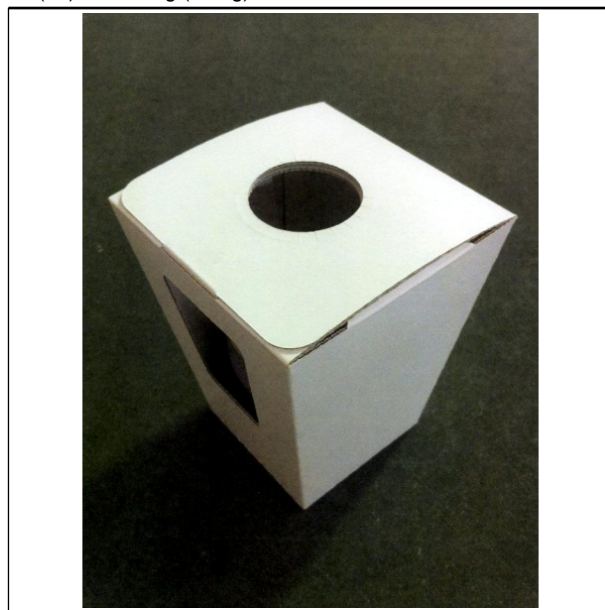

(Reg.Nr. 64258)

(11) Reg.Nr. **64259** (21) Aktenz.: **MU 133/2012**

(22) Anmeldetag: 2012 02 10

(73) Inhaber:

MARESI TRADEMARK GMBH & CO KG, 4010 LINZ,
STRASSERAU 6 (AT)

(74) Vertreter:

SCHÖNHERR RECHTSANWÄLTE GMBH, 1014 WIEN,
TUCHLAUBEN 17 (AT)

(51) (54) Klassen; Warenverzeichnis:

Kl. 09-03: **VERPACKUNG FÜR NAHRUNGSMITTEL**

(28) Anzahl der vorgelegten Musterabbildungen: 1

(55) Abbildung (färbig):



(Reg.Nr. 64259)

(11) Reg.Nr. **64260** (21) Aktenz.: **MU 134/2012**

(22) Anmeldetag: 2012 02 10

(73) Inhaber:

MARESI TRADEMARK GMBH & CO KG, 4010 LINZ,
STRASSERAU 6 (AT)

(74) Vertreter:

SCHÖNHERR RECHTSANWÄLTE GMBH, 1014 WIEN,
TUCHLAUBEN 17 (AT)

(51) (54) Klassen; Warenverzeichnis:

Kl. 09-03: **VERPACKUNG FÜR NAHRUNGSMITTEL**

(28) Anzahl der vorgelegten Musterabbildungen: 1

(55) Abbildung (färbig):



(Reg.Nr. 64260)

(11) Reg.Nr. **64261** (21) Aktenz.: **MU 135/2012**

(22) Anmeldetag: 2012 02 10

(73) Inhaber:

MARESI TRADEMARK GMBH & CO KG, 4010 LINZ,
STRASSERAU 6 (AT)

(74) Vertreter:

SCHÖNHERR RECHTSANWÄLTE GMBH, 1014 WIEN,
TUCHLAUBEN 17 (AT)

(51) (54) Klassen; Warenverzeichnis:

Kl. 09-03: **VERPACKUNG FÜR NAHRUNGSMITTEL**

(28) Anzahl der vorgelegten Musterabbildungen: 1

(55) Abbildung (färbig):



(Reg.Nr. 64261)

(11) Reg.Nr. **64262**

(21) Aktenz.: **MU 136/2012**

(22) Anmeldetag: 2012 02 10

(73) Inhaber:

MARESI TRADEMARK GMBH & CO KG, 4010 LINZ,
STRASSERAU 6 (AT)

(74) Vertreter:

SCHÖNHERR RECHTSANWÄLTE GMBH, 1014 WIEN,
TUCHLAUBEN 17 (AT)

(51) (54) Klassen; Warenverzeichnis:

Kl. 09-03: **VERPACKUNG FÜR NAHRUNGSMITTEL**

(28) Anzahl der vorgelegten Musterabbildungen: 1

(55) Abbildung (färbig):



(Reg.Nr. 64262)

(11) Reg.Nr. **64263** (21) Aktenz.: **MU 154/2012**

(22) Anmeldetag: 2012 02 22

(73) Inhaber:

PPS - PAYMENT PARTNER SOLUTIONS GMBH, 9851
LIESERBRÜCKE, GARTENSTRASSE 101 (AT)

(51) (54) Klassen; Warenverzeichnis:

Kl. 09-03: **VERPACKUNG, VERPACKUNG FÜR E-
ZIGARETTE**

(28) Anzahl der vorgelegten Musterabbildungen: 6

(55) Abbildung (schwarzweiß):

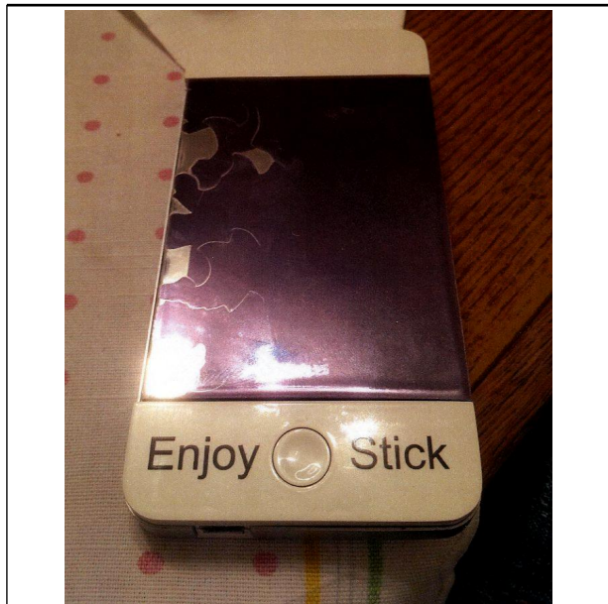

(Reg.Nr. 64263)

(11) Reg.Nr. **64264** (21) Aktenz.: **MU 158/2012**

(22) Anmeldetag: 2012 02 27

(73) Inhaber:

Sindelar Gerhard Mag., 3400 Klosterneuburg, Untere Öden 32
(AT)

(72) Schöpfer:

Sindelar Gerhard Mag., 3400 Klosterneuburg, Untere Öden 32
(AT)

(51) (54) Klassen; Warenverzeichnis:

Kl. 14-04: **Grafische Benutzeroberfläche**

(57) Beschreibung vorgelegt

(28) Anzahl der vorgelegten Musterabbildungen: 1

(55) Abbildung (färbig):

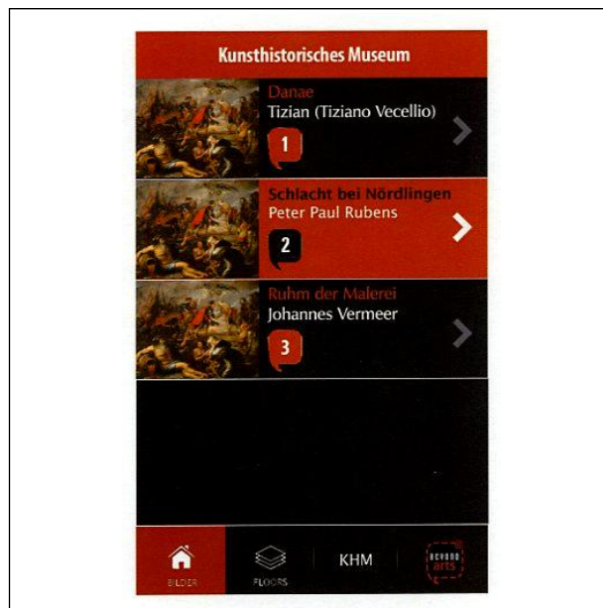

(Reg.Nr. 64264)

(11) Reg.Nr. **64265** (21) Aktenz.: **MU 192/2012**

(22) Anmeldetag: 2012 02 27

(73) Inhaber:

Sindelar Gerhard Mag., 3400 Klosterneuburg, Untere Öden 32
(AT)

(72) Schöpfer:

Sindelar Gerhard Mag., 3400 Klosterneuburg, Untere Öden 32
(AT)

(51) (54) Klassen; Warenverzeichnis:

Kl. 14-04: **Grafische Benutzeroberfläche**

(57) Beschreibung vorgelegt

(28) Anzahl der vorgelegten Musterabbildungen: 1

(55) Abbildung (färbig):

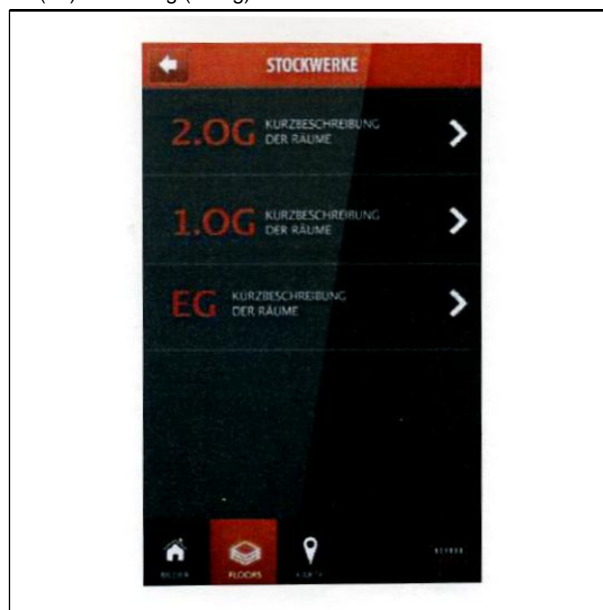

(Reg.Nr. 64265)

(11) Reg.Nr. **64266** (21) Aktenz.: **MU 193/2012**

(22) Anmeldetag: 2012 02 27

(73) Inhaber:

Sindelar Gerhard Mag., 3400 Klosterneuburg, Untere Öden 32
(AT)

(72) Schöpfer:

Sindelar Gerhard Mag., 3400 Klosterneuburg, Untere Öden 32 (AT)

(51) (54) Klassen; Warenverzeichnis:

Kl. 14-04: **Grafische Benutzeroberfläche**

(57) Beschreibung vorgelegt

(28) Anzahl der vorgelegten Musterabbildungen: 1

(55) Abbildung (färbig):

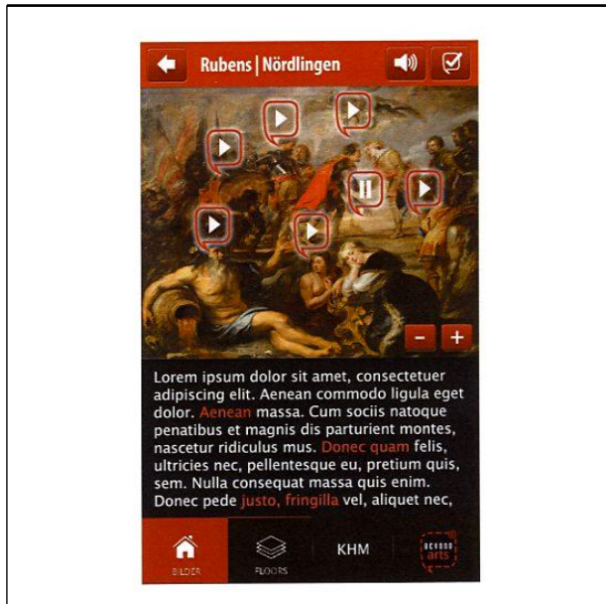

(Reg.Nr. 64266)

(11) Reg.Nr. **64267** (21) Aktenz.: **MU 194/2012**

(22) Anmeldetag: 2012 02 27

(73) Inhaber:

Sindelar Gerhard Mag., 3400 Klosterneuburg, Untere Öden 32 (AT)

(72) Schöpfer:

Sindelar Gerhard Mag., 3400 Klosterneuburg, Untere Öden 32 (AT)

(51) (54) Klassen; Warenverzeichnis:

Kl. 14-04: **Grafische Benutzeroberfläche**

(57) Beschreibung vorgelegt

(28) Anzahl der vorgelegten Musterabbildungen: 1

(55) Abbildung (färbig):

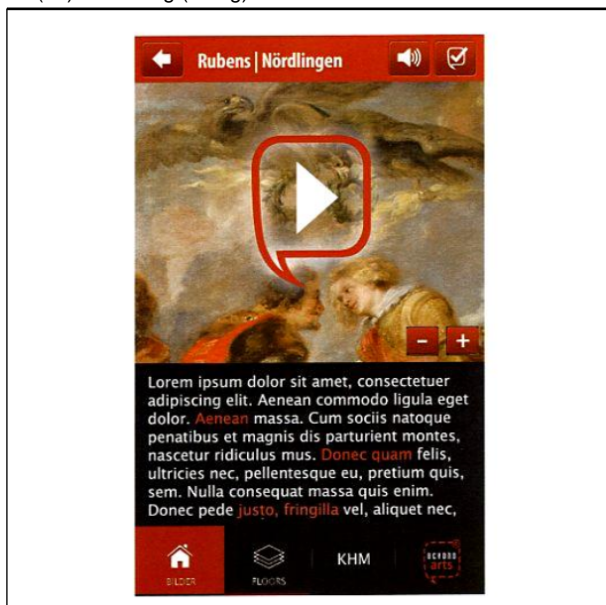

(Reg.Nr. 64267)

(11) Reg.Nr. **64268**

(21) Aktenz.: **MU 195/2012**

(22) Anmeldetag: 2012 02 27

(73) Inhaber:

Sindelar Gerhard Mag., 3400 Klosterneuburg, Untere Öden 32 (AT)

(72) Schöpfer:

Sindelar Gerhard Mag., 3400 Klosterneuburg, Untere Öden 32 (AT)

(51) (54) Klassen; Warenverzeichnis:

Kl. 14-04: **Grafische Benutzeroberfläche**

(57) Beschreibung vorgelegt

(28) Anzahl der vorgelegten Musterabbildungen: 1

(55) Abbildung (färbig):

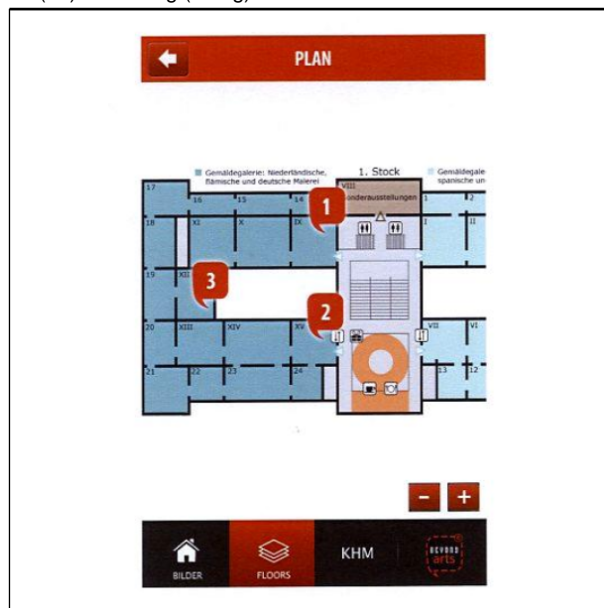

(Reg.Nr. 64268)

(11) Reg.Nr. **64269**

(21) Aktenz.: **MU 196/2012**

(22) Anmeldetag: 2012 02 27

(73) Inhaber:

Sindelar Gerhard Mag., 3400 Klosterneuburg, Untere Öden 32 (AT)

(72) Schöpfer:

Sindelar Gerhard Mag., 3400 Klosterneuburg, Untere Öden 32 (AT)

(51) (54) Klassen; Warenverzeichnis:

Kl. 14-04: **Grafische Benutzeroberfläche**

(57) Beschreibung vorgelegt

(28) Anzahl der vorgelegten Musterabbildungen: 1

(55) Abbildung (färbig):

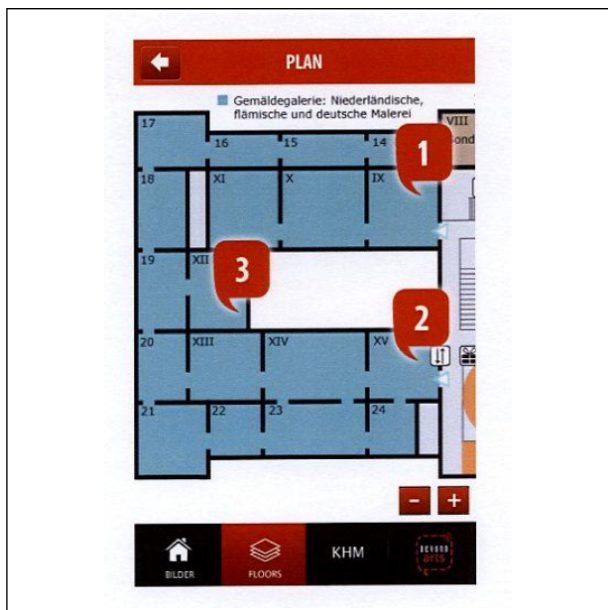

(Reg.Nr. 64269)

(11) Reg.Nr. **64270** (21) Aktenz.: **MU 159/2012**

(22) Anmeldetag: 2012 02 28

(30) Priorität:

2011-10-18 CH 138402

(73) Inhaber:

A-HEAT ALLIED HEAT EXCHANGE TECHNOLOGY AG,
1120 WIEN, EURO PLAZA GEBÄUDE G AM EUROPAPLATZ
2/STIEGE 2/6 (AT)

(74) Vertreter:

HÄUPL & ELLMEYER KG, PATENTANWALTSKANZLEI, 1070
WIEN, MARIAHILFERSTRASSE 50 (AT)

(72) Schöpfer:

Chiaradia, 4142 Münchenstein, Zollweidenstrasse 19 (CH)

(51) (54) Klassen; Warenverzeichnis:

Kl. 23-03: **Wärmetauscher**

(28) Anzahl der vorgelegten Musterabbildungen: 7

(55) Abbildung (schwarzweiß):

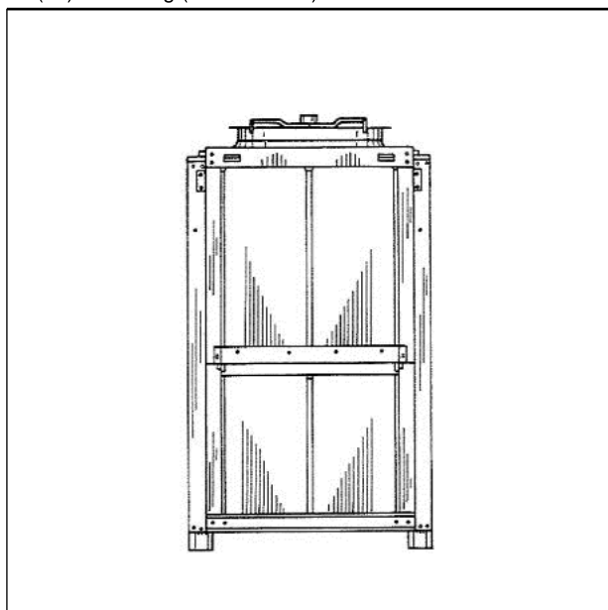

(Reg.Nr. 64270)

(11) Reg.Nr. **64271**

(21) Aktenz.: **MU 160/2012**

(22) Anmeldetag: 2012 02 28

(30) Priorität:

2011-10-18 CH 138402

(73) Inhaber:

A-HEAT ALLIED HEAT EXCHANGE TECHNOLOGY AG,
1120 WIEN, EURO PLAZA GEBÄUDE G AM EUROPAPLATZ
2/STIEGE 2/6 (AT)

(74) Vertreter:

HÄUPL & ELLMEYER KG, PATENTANWALTSKANZLEI, 1070
WIEN, MARIAHILFERSTRASSE 50 (AT)

(72) Schöpfer:

Chiaradia, 4142 Münchenstein, Zollweidenstrasse 19 (CH)

(51) (54) Klassen; Warenverzeichnis:

Kl. 23-03: **Wärmetauscher**

(28) Anzahl der vorgelegten Musterabbildungen: 7

(55) Abbildung (schwarzweiß):

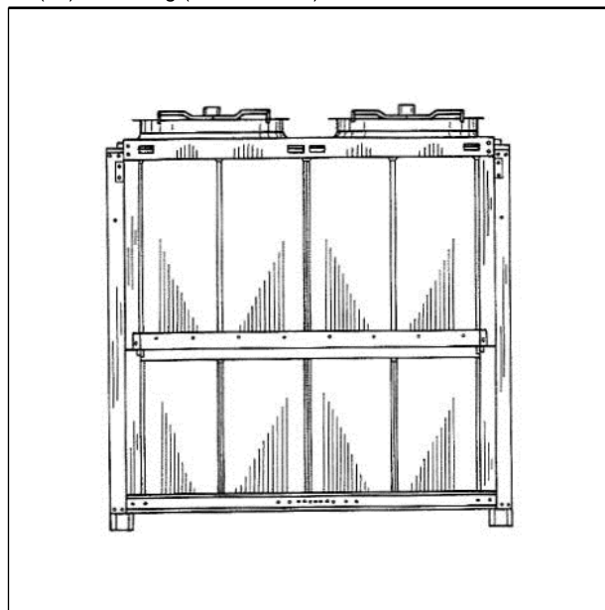

(Reg.Nr. 64271)

(11) Reg.Nr. **64272**

(21) Aktenz.: **MU 161/2012**

(22) Anmeldetag: 2012 02 28

(30) Priorität:

2011-10-18 CH 138402

(73) Inhaber:

A-HEAT ALLIED HEAT EXCHANGE TECHNOLOGY AG,
1120 WIEN, EURO PLAZA GEBÄUDE G AM EUROPAPLATZ
2/STIEGE 2/6 (AT)

(74) Vertreter:

HÄUPL & ELLMEYER KG, PATENTANWALTSKANZLEI, 1070
WIEN, MARIAHILFERSTRASSE 50 (AT)

(72) Schöpfer:

Chiaradia, 4142 Münchenstein, Zollweidenstrasse 19 (CH)

(51) (54) Klassen; Warenverzeichnis:

Kl. 23-03: **Wärmetauscher**

(28) Anzahl der vorgelegten Musterabbildungen: 7

(55) Abbildung (schwarzweiß):

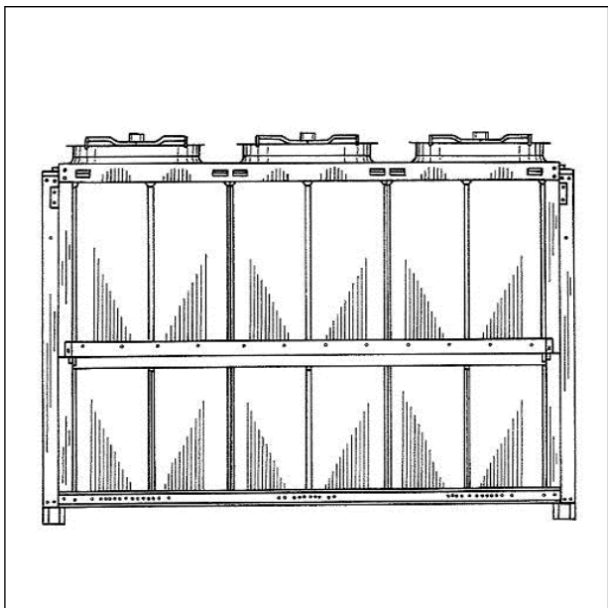

(Reg.Nr. 64272)

(11) Reg.Nr. **64273** (21) Aktenz.: **MU 162/2012**

(22) Anmeldetag: 2012 02 28

(30) Priorität:

2011-10-18 CH 138402

(73) Inhaber:

A-HEAT ALLIED HEAT EXCHANGE TECHNOLOGY AG,
1120 WIEN, EURO PLAZA GEBÄUDE G AM EUROPAPLATZ
2/STIEGE 2/6 (AT)

(74) Vertreter:

HÄUPL & ELLMEYER KG, PATENTANWALTSKANZLEI, 1070
WIEN, MARIAHILFERSTRASSE 50 (AT)

(72) Schöpfer:

Chiaradia, 4142 Münchenstein, Zollweidenstrasse 19 (CH)

(51) (54) Klassen; Warenverzeichnis:

Kl. 23-03: **Wärmetauscher**

(28) Anzahl der vorgelegten Musterabbildungen: 7

(55) Abbildung (schwarzweiß):

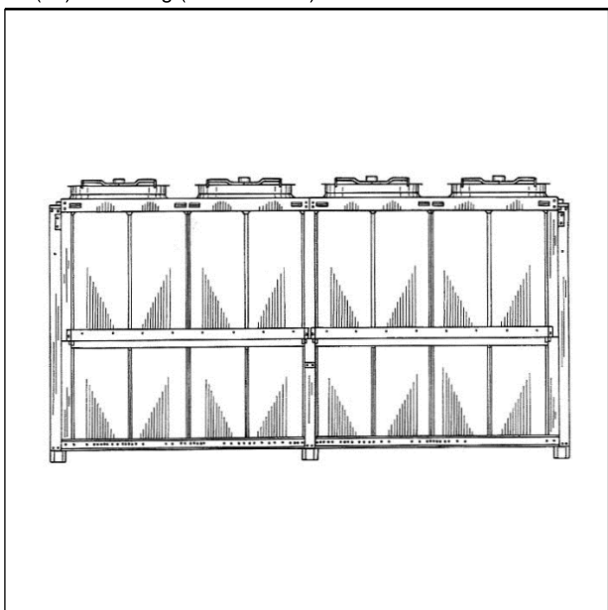

(Reg.Nr. 64273)

(11) Reg.Nr. **64274**

(21) Aktenz.: **MU 163/2012**

(22) Anmeldetag: 2012 02 28

(30) Priorität:

2011-10-18 CH 138402

(73) Inhaber:

A-HEAT ALLIED HEAT EXCHANGE TECHNOLOGY AG,
1120 WIEN, EURO PLAZA GEBÄUDE G AM EUROPAPLATZ
2/STIEGE 2/6 (AT)

(74) Vertreter:

HÄUPL & ELLMEYER KG, PATENTANWALTSKANZLEI, 1070
WIEN, MARIAHILFERSTRASSE 50 (AT)

(72) Schöpfer:

Chiaradia, 4142 Münchenstein, Zollweidenstrasse 19 (CH)

(51) (54) Klassen; Warenverzeichnis:

Kl. 23-03: **Wärmetauscher**

(28) Anzahl der vorgelegten Musterabbildungen: 7

(55) Abbildung (schwarzweiß):

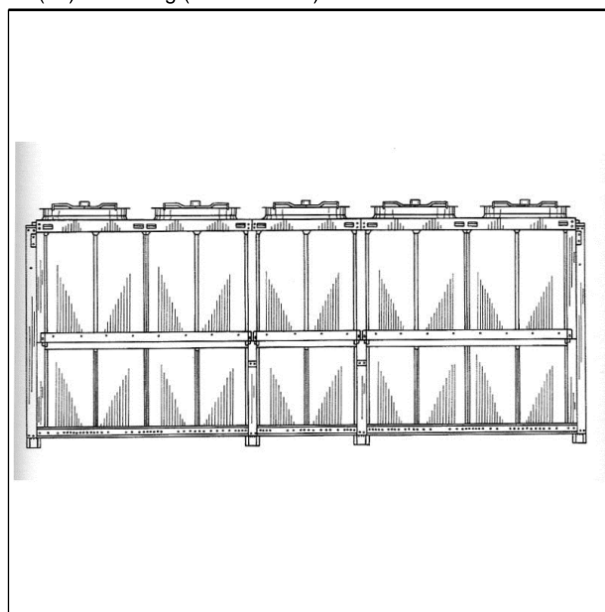

(Reg.Nr. 64274)

(11) Reg.Nr. **64275** (21) Aktenz.: **MU 164/2012**

(22) Anmeldetag: 2012 02 28

(30) Priorität:

2011-10-18 CH 138402

(73) Inhaber:

A-HEAT ALLIED HEAT EXCHANGE TECHNOLOGY AG,
1120 WIEN, EURO PLAZA GEBÄUDE G AM EUROPAPLATZ
2/STIEGE 2/6 (AT)

(74) Vertreter:

HÄUPL & ELLMEYER KG, PATENTANWALTSKANZLEI, 1070
WIEN, MARIAHILFERSTRASSE 50 (AT)

(72) Schöpfer:

Chiaradia, 4142 Münchenstein, Zollweidenstrasse 19 (CH)

(51) (54) Klassen; Warenverzeichnis:

Kl. 23-03: **Wärmetauscher**

(28) Anzahl der vorgelegten Musterabbildungen: 7

(55) Abbildung (schwarzweiß):

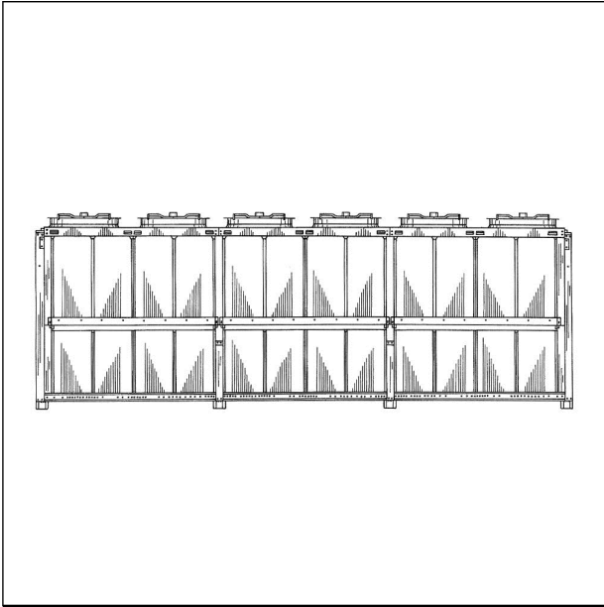

(Reg.Nr. 64275)



(Reg.Nr. 64277)

- (11) Reg.Nr. **64276** (21) Aktenz.: **MU 394/2012**
(22) Anmeldetag: 2012 06 11
(73) Inhaber:
LEGRO Handels - GmbH , 1030 Wien, Eslarngasse 10 (AT)
(51) (54) Klassen; Warenverzeichnis:
Kl. 03-01: **Tasche**
(28) Anzahl der vorgelegten Musterabbildungen: 1
(55) Abbildung (färbig):



(Reg.Nr. 64276)

- (11) Reg.Nr. **64277** (21) Aktenz.: **MU 395/2012**
(22) Anmeldetag: 2012 06 11
(73) Inhaber:
LEGRO Handels - GmbH, 1030 Wien, Eslarngasse 10 (AT)
(51) (54) Klassen; Warenverzeichnis:
Kl. 03-01: **Tasche**
(28) Anzahl der vorgelegten Musterabbildungen: 1
(55) Abbildung (färbig):

Übertragung

auf:

023343
zero Germany GmbH & Co. KG, 28217 BREMEN (DE)

025896
zero Germany GmbH & Co. KG, 28217 BREMEN (DE)

025897
zero Germany GmbH & Co. KG, 28217 BREMEN (DE)

Firmenwortlautänderung

in:

028834
Peikko Group OY, 15170 LAHTI (FI)

Veröffentlichungen des Österreichischen Patentamts

Folgende Veröffentlichungen auf dem Gebiet des gewerblichen
Rechtsschutzes werden monatlich vom Österreichischen
Patentamt herausgegeben:

Österreichisches Patentblatt

	Einzelexemplar	Abonnement
Teil I		74,00 €
Teil II vollständig		252,00 €
Teil II A		114,00 €
Teil II B		157,00 €
Teil I & II	31,00 €	322,00 €

Österreichisches Gebrauchsmusterblatt

doppelseitig bedruckt	7,50 €	74,00 €
-----------------------	--------	---------

Österreichischer Markenanzeiger

doppelseitig bedruckt	13,50 €	137,00 €
doppelseitig bedruckt in Farbe	25,00 €	250,00 €

Österreichischer Musteranzeiger

doppelseitig bedruckt	13,50 €	137,00 €
doppelseitig bedruckt in Farbe	25,00 €	250,00 €

Bestellungen werden vom Österreichischen Patentamt gerne
entgegengenommen.

Österreichisches Patentamt

Dresdner Straße 87

A-1200 Wien

Patentschriften auf CD-ROM

Das Österreichische Patentamt gibt die Österreichischen Patentschriften zusätzlich zur Papierausgabe auch auf CD-ROM in Faksimileform heraus. Die Ausgabe erfolgt monatlich, ab 1993 zeitgleich mit der Ausgabe der Papierexemplare. Um die Archivierung zu vereinfachen, werden die CD-ROM's kumuliert, d.h. jede CD enthält die gesamten Patentschriften des aktuellen Halbjahres. Für eine Recherche in älteren Jahrgängen brauchen daher nur die CD-ROM's der Monate Juni und Dezember durchsucht werden.

Der Preis für ein Jahresabonnement beträgt derzeit € 870,00 (exclusive Versandkosten) und beinhaltet auch die Retrieval Software.

Für nähere Auskünfte steht Ihnen das
Österreichische Patentamt unter der Tel.-Nr. +43/(0)1/53 424- 140,
Fax-Nr. +43/(0)1/53 424- 110
gerne zur Verfügung

ÖSTERREICHISCHER MUSTERANZEIGER



österreichisches
patentamt

Wien, 20. August 2012 / Nr. 8

Erscheint am 20. jedes Monats
Bestellung beim Österreichischen Patentamt
DVR: 0078018

Redaktion, Verwaltung und Verlag
im Österreichischen Patentamt
Wien XX., Dresdner Straße 87
Postanschrift: Postfach 95
1200 Wien

Bezugspreise: Einzelexemplar (doppelseitig bedruckt) 13,50 €
(doppelseitig bedruckt in Farbe) 25,00 €
Abonnement (doppelseitig bedruckt) 137,00 €
(doppelseitig bedruckt in Farbe) 250,00 €

Die angeführten Bezugspreise gelten ohne Unterschied für das In- und Ausland,
sowie auch für früher erschienene Hefte und Jahrgänge (soweit verfügbar)

Inhalt

- **Registrierungen (64278 bis 64352)**
- **Erlöschen**

Bemerkungen:

Der Schutzbeginn stimmt mit dem Tag der Veröffentlichung und Registrierung des Musters überein.

Die Schutzdauer beträgt fünf Jahre beginnend mit dem Tag der Anmeldung und kann durch rechtzeitige Erneuerung viermal um je fünf Jahre verlängert werden.

Der Musteranmelder kann bis zu zehn verschiedene Musterabbildungen vorlegen. Veröffentlicht wird nur die hierfür vom Anmelder bzw. vom Patentamt ausgewählte Abbildung in schwarzweiß, wobei angegeben ist, ob diese Abbildung färbig oder schwarzweiß vorgelegt wurde.

Die jeweils neben den bibliographischen Daten stehenden Zahlen entsprechen dem WIPO-Standard St. 80 und dienen der zusätzlichen Kennzeichnung dieser Daten.

Kl. = Klasse nach der Klasseneinteilung des Abkommens von Locarno zur Errichtung einer internationalen Klassifikation für gewerbliche Muster und Modelle, BGBl.Nr. 496/1990.

<u>Ländercode</u>							
AD	ANDORRA	DO	DOMINIKANISCHE REPUBLIK	KG	KIRGISISTAN	RH	RHODESIEN
AE	VEREINIGTE ARABISCHE EMIRATE	DZ	ALGERIEN	KH	KAMBODSCHA	RO	RUMÄNIEN
AF	AFGHANISTAN	EA	EURASISCHE PATENTORGANISATIO N	KI	KIRIBATI	RS	SERBIEN
AG	ANTIGUA UND BARBUDA	EC	EKUADOR	KM	KOMOREN	RU	RUSSISCHE FÖDERATION
AI	ANGUILLA	EE	ESTLAND	KN	ST. KITTS-NEVIS- ANGUILLA	RW	RUANDA
AL	ALBANIEN	EG	ÄGYPTEN	KP	KOREA (VOLKSDEMOKRATISC HE REPUBLIK)	SA	SAUDI-ARABIEN
AM	ARMENIEN	EH	WESTSAHARA	KR	KOREA (REPUBLIK)	SB	SOLOMON ISLANDS
AN	NIEDERLÄNDISCHE ANTILLEN	EM	HARMONISIERUNGS A MT FÜR DEN BINNENMARKT, MARKEN, MUSTER, MODELLE	KW	KUWAIT	SC	SEYCHELLES
AO	ANGOLA	EP	EUROPEAN PATENT ORGANISATION (EPO)	KY	CAYMAN ISLANDS	SD	SUDAN
AR	ARGENTINIEN	ER	ERITREA	KZ	KASACHSTAN	SE	SCHWEDEN
AT	ÖSTERREICH	ES	SPANIEN	LA	LAOS	SG	SINGAPORE
AU	AUSTRALIEN	ET	ÄTHIOPIEN	LB	LIBANON	SH	ST. HELENA
AW	ARUBA	EU	Europäische Union	LC	SAINT LUCIA	SI	SLOWENIEN
AZ	ASERBAIDSCHAN	FI	FINNLAND	LI	LIECHTENSTEIN	SK	SLOWAKEI
BA	BOSNIEN UND HERZEGOWINA	FJ	FIDSCHI	LK	SRI LANKA	SL	SIERRA LEONE
BB	BARBADOS	FK	FALKLANDINSELN	LR	LIBERIA	SM	SAN MARINO
BD	BANGLADESCH	FO	FÄRÖER	LS	LESOTHO	SN	SENEGAL
BE	BELGIEN	FR	FRANKREICH	LT	LITAUEN	SO	SOMALIA
BF	BURKINA FASO	GA	GABUN	LV	LUXEMBURG	SR	SURINAM
BG	BULGARIEN	GB	VEREINIGTES KÖNIGREICH/UK	LU	LETTLAND	SU	SOWJETUNION/UDSS R
BH	BAHRAIN	GD	GRENADA	LY	LIBYEN	SV	EL SALVADOR
BI	BURUNDI	GE	GEORGIEN	MA	MAROKKO	SY	SYRIEN
BJ	BENIN	GG	GUERNSEY	MC	MONACO	SZ	SWASILAND
BM	BERMUDA	GH	GHANA	MD	MOLDAU	TC	TURKS- UND CAICOINSELN
BN	BRUNEI	GI	GIBRALTAR	ME	MONTENEGRO	TD	TSCHAD
BO	BOLIVIEN	GM	GAMBIA	MG	MADAGASKAR	TG	TOGO
BR	BRASILIEN	GN	GUINEA	MK	REPUBLIK MAZEDONIEN	TH	THAILAND
BS	BAHAMAS	GP	GUADELOUPE	ML	MALI	TJ	TADSCHIKISTAN
BT	BHUTAN	GQ	ÄQUATORIALGUINEA	MM	MYANMAR	TL	TIMOR-LESTE
BU	BIRMA (BURMA)	GR	GRIECHENLAND	MN	MONGOLEI	TM	TURKMENISTAN
BV	BOUVETINSEL	GS	SÜDGEORGIEN SANDWICHINSELN	MO	MACAO	TN	TUNESIEN
BW	BOTSWANA	GT	GUATEMALA	MP	MARIANEN	TO	TONGA
BX	BENELUX TRADEMARK OFFICE AND BENELUX DESIGNS OFFICE	GU	GUAM	MR	MAURETANIEN	TR	TÜRKEI
BY	BELARUS	GW	GUINEA-BISSAU	MS	MONTSERRAT	TT	TRINIDAD AND TOBAGO
BZ	BELIZE	GY	GUAYANA	MT	MALTA	TV	TUVALU
CA	KANADA	HN	HONG KONG	MU	MARITIUS	TW	TAIWAN
CD	DEMOKRATISCHE REPUBLIK	HU	UNGARN	MV	MALEDIVEN	TZ	TANSANIA
CF	ZENTRALAFRIKANIS CHE REBUBLIK	HV	OBERVOLTA	MW	MALAWI	UA	UKRAINE
CG	KONGO	IB	INTERNATIONAL BUREAU OF THE WORLD INTELLECTUAL PROPERTY ORGANIZATION (WIPO)	MX	MEXIKO	UG	UGANDA
CH	SCHWEIZ	ID	INDONESIEN	MY	MALAYSIA	US	VEREINIGTE STAATEN/USA
CI	ELFENBEINKÜSTE	IE	IRLAND	NZ	MOSAMBIK	UY	URUGUAY
CK	COOKINSELN	IL	ISRAEL	NA	NAMIBIA	UZ	USBEKISTAN
CL	CHILE	IM	ISLE OF MAN	NC	NEU KALEDONIEN	VA	VATIKANSTADT (HEILIGER STUHL)
CM	KAMERUN	IN	INDIEN	NE	NIGER	VC	SAINT VINCENT AND THE GRENADINES
CN	CHINA	IQ	IRAK	NG	NIGERIA	VE	VENEZUELA
CO	KOLUMBIEN	IR	IRAN	NI	NIKARAGUA	VG	VIRGIN ISLANDS (BRITISCH)
CR	KOSTARIKA	IS	ISLAND	NL	NIEDERLANDE	VN	VIETNAM
CS	TSCHECHISCHE UND SLOWAKISCHE FÖD. REP./CSFR	IT	ITALIEN	NO	NORWEGEN	VU	VANUATU
CU	KUBA	JE	JERSEY	NP	NEPAL	WO	WORLD INTELLECTUAL PROPERTY ORANGIZATION (WIPO)
CV	KAP VERDE	JM	JAMAICA	NR	NAURU	WS	WESTSAMOA
CY	ZYPERN	JO	JORDANIEN	NZ	NEUSEELAND	YD	JEMEN (VOLKSDEMOKRATISC HE REPUBLIK)
CZ	TSCHECHISCHE REPUBLIK	JP	JAPAN	OA	AFRICAN INTELLECTUAL PROPERTY ORGANIZATION (OAP)	YE	JEMEN (ARABISCHE REPUBLIK)
DD	BUNDESREPUBLIK DEUTSCHLAND	KE	KENIA	OM	OMAN	YU	JUGOSLAWIEN/SFRJ
DE	BUNDESREPUBLIK DEUTSCHLAND			PA	PANAMA	ZA	SÜDAFRIKA
DJ	DSCHIBUTI			PE	PERU	ZM	SAMBIA
DK	DÄNEMARK			PG	PAPUA-NEUGUINEA	ZR	ZAIRE
DM	DOMINICA			PH	PHILIPPINEN	ZW	SIMBABWE
				PK	PAKISTAN		
				PL	POLEN		
				PR	PUERTO RICO		
				PT	PORTUGAL		
				PW	PALAU		
				PY	PARAGUAY		
				QA	KATAR		

Registrierungen

Schutzdauerbeginn: 20. August 2012

(11) Reg.Nr. **64278** (21) Aktenz.: **MU 454/2011**

(22) Anmeldetag: 2011 07 21

(73) Inhaber:

NEUHOLD THOMAS, 8200 GLEISDORF, BERGGASSE 12
(AT)

(51) (54) Klassen; Warenverzeichnis:

Kl. 03-01: **HOLZ HANDTASCHE**

(57) Beschreibung vorgelegt

(28) Anzahl der vorgelegten Musterabbildungen: 3

(55) Abbildung (färbig):

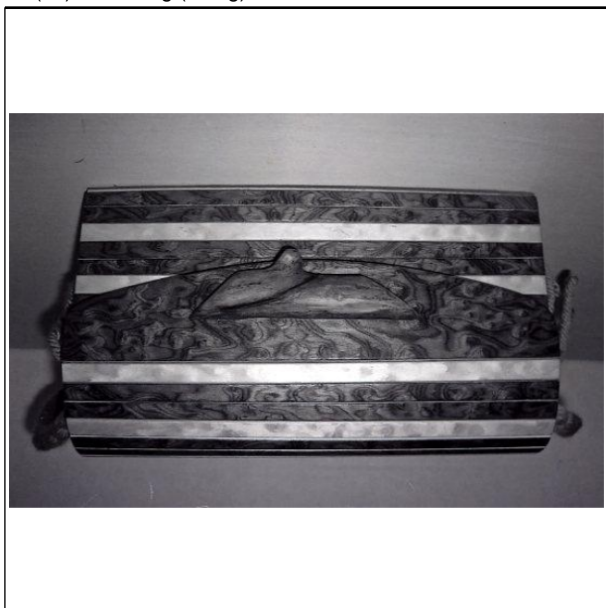

(Reg.Nr. 64278)

(11) Reg.Nr. **64279** (21) Aktenz.: **MU 455/2011**

(22) Anmeldetag: 2011 07 21

(73) Inhaber:

NEUHOLD THOMAS, 8200 GLEISDORF, BERGGASSE 12
(AT)

(51) (54) Klassen; Warenverzeichnis:

Kl. 03-01: **HOLZ HANDTASCHE**

(57) Beschreibung vorgelegt

(28) Anzahl der vorgelegten Musterabbildungen: 3

(55) Abbildung (färbig):



(Reg.Nr. 64279)

(11) Reg.Nr. **64280** (21) Aktenz.: **MU 456/2011**

(22) Anmeldetag: 2011 07 21

(73) Inhaber:

NEUHOLD THOMAS, 8200 GLEISDORF, BERGGASSE 12
(AT)

(51) (54) Klassen; Warenverzeichnis:

Kl. 03-01: **HOLZ HANDTASCHE**

(57) Beschreibung vorgelegt

(28) Anzahl der vorgelegten Musterabbildungen: 3

(55) Abbildung (färbig):



(Reg.Nr. 64280)

(11) Reg.Nr. **64281** (21) Aktenz.: **MU 457/2011**

(22) Anmeldetag: 2011 07 21

(73) Inhaber:

NEUHOLD THOMAS, 8200 GLEISDORF, BERGGASSE 12
(AT)

(51) (54) Klassen; Warenverzeichnis:

Kl. 03-01: **HOLZ HANDTASCHE**

(57) Beschreibung vorgelegt

(28) Anzahl der vorgelegten Musterabbildungen: 7
(55) Abbildung (färbig):

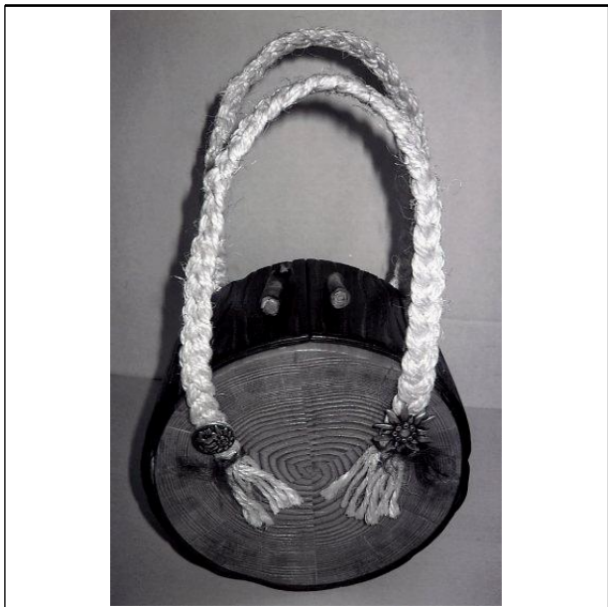

(Reg.Nr. 64281)

(11) Reg.Nr. **64282** (21) Aktenz.: **MU 458/2011**

(22) Anmeldetag: 2011 07 21

(73) Inhaber:

NEUHOLD THOMAS, 8200 GLEISDORF, BERGGASSE 12
(AT)

(51) (54) Klassen; Warenverzeichnis:

Kl. 03-01: **HOLZ HANDTASCHE**

(57) Beschreibung vorgelegt

(28) Anzahl der vorgelegten Musterabbildungen: 5

(55) Abbildung (färbig):

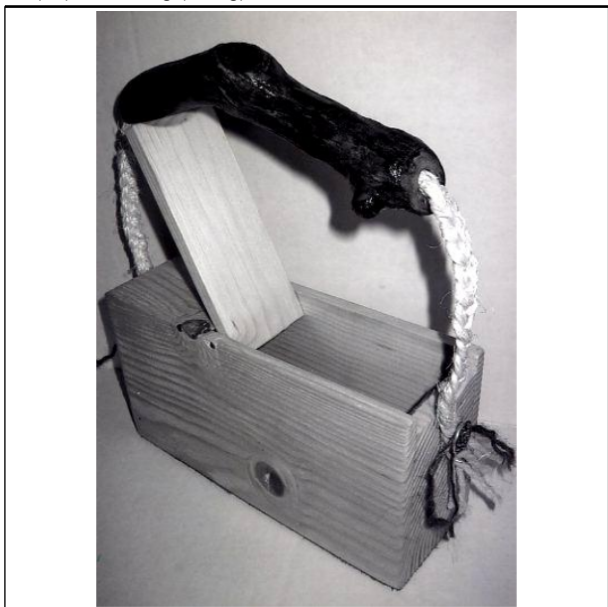

(Reg.Nr. 64282)

(11) Reg.Nr. **64283** (21) Aktenz.: **MU 544/2011**

(22) Anmeldetag: 2011 08 29

(73) Inhaber:

BIEBER ALFRED, 7532 LITZELSDORF, WINKEL
BURGSTALL 93 (AT)

(72) Schöpfer:

BIEBER ALFRED, 7532 LITZELSDORF, WINKEL BURGSTALL
93 (AT)

(51) (54) Klassen; Warenverzeichnis:

Kl. 06-06: **Steckverbindung für Massivholzbetten**

(57) Beschreibung vorgelegt

(28) Anzahl der vorgelegten Musterabbildungen: 2

(55) Abbildung (färbig):

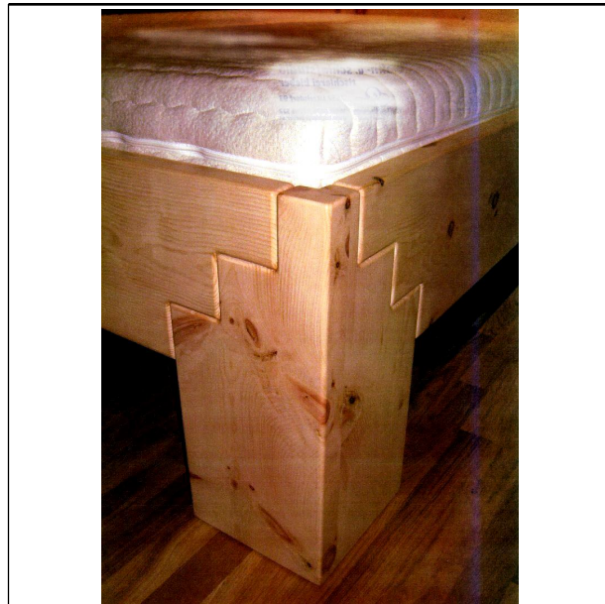

(Reg.Nr. 64283)

(11) Reg.Nr. **64284** (21) Aktenz.: **MU 570/2011**

(22) Anmeldetag: 2011 09 19

(73) Inhaber:

FRÖHLICH ARCHITEKTEN & PARTNER, 8180 BÜLACH,
UNTERWEG 81 (CH)

(74) Vertreter:

SCHNEDL WOLFGANG, 6960 BUCH, HEIMEN 57 (AT)

(72) Schöpfer:

FRÖHLICH PETER NICOLAI, 8180 BÜLACH, UNTERWEG 81
(CH)

(51) (54) Klassen; Warenverzeichnis:

Kl. 32-00: **GRAFISCHES SYMBOL, LOGO**

(57) Beschreibung vorgelegt

(28) Anzahl der vorgelegten Musterabbildungen: 1

(55) Abbildung (schwarzweiß):



(Reg.Nr. 64284)

(11) Reg.Nr. **64285** (21) Aktenz.: **MU 573/2011**
(22) Anmeldetag: 2011 09 26
(73) Inhaber:
HANREICH BERNHARD, 4742 PRAM, FELDEGG 1 (AT)
(51) (54) Klassen; Warenverzeichnis:
Kl. 11-01: **ANHÄNGER**
Kl. 11-02: **ZIERGEGENSTAND**
(57) Beschreibung vorgelegt
(28) Anzahl der vorgelegten Musterabbildungen: 2
(55) Abbildung (schwarzweiß):

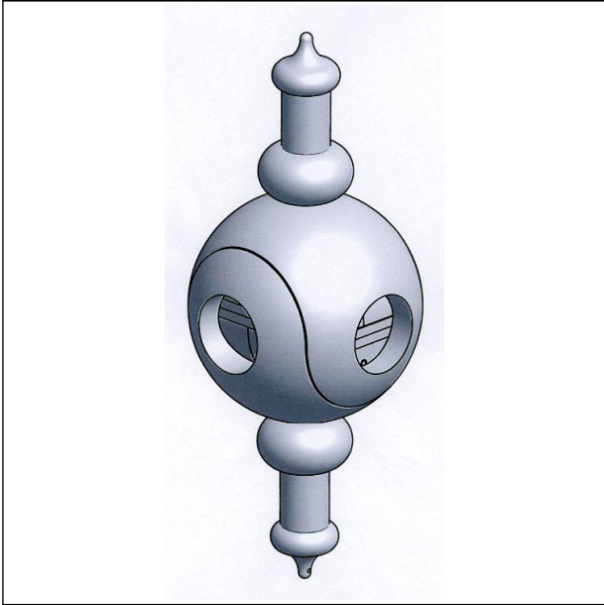

(Reg.Nr. 64285)

(11) Reg.Nr. **64286** (21) Aktenz.: **MU 574/2011**
(22) Anmeldetag: 2011 09 26
(73) Inhaber:
HANREICH BERNHARD, 4742 PRAM, FELDEGG 1 (AT)
(51) (54) Klassen; Warenverzeichnis:
Kl. 11-01: **ANHÄNGER**
Kl. 11-02: **ZIERGEGENSTAND**
(57) Beschreibung vorgelegt
(28) Anzahl der vorgelegten Musterabbildungen: 2
(55) Abbildung (schwarzweiß):

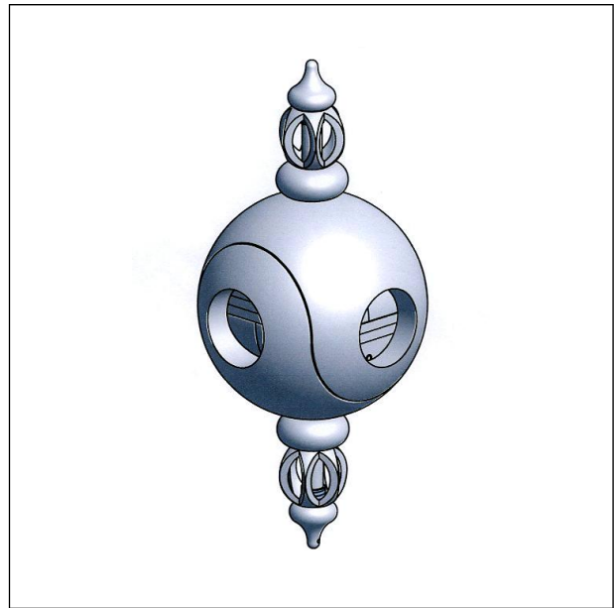

(Reg.Nr. 64286)

(11) Reg.Nr. **64287** (21) Aktenz.: **MU 575/2011**
(22) Anmeldetag: 2011 09 26
(73) Inhaber:
HANREICH BERNHARD, 4742 PRAM, FELDEGG 1 (AT)
(51) (54) Klassen; Warenverzeichnis:
Kl. 11-01: **ANHÄNGER**
Kl. 11-02: **ZIERGEGENSTAND**
(57) Beschreibung vorgelegt
(28) Anzahl der vorgelegten Musterabbildungen: 2
(55) Abbildung (schwarzweiß):

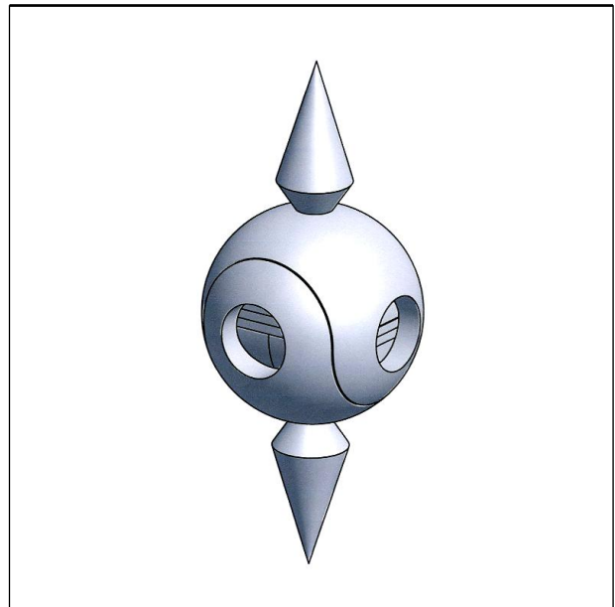

(Reg.Nr. 64287)

(11) Reg.Nr. **64288** (21) Aktenz.: **MU 576/2011**
(22) Anmeldetag: 2011 09 26
(73) Inhaber:
HANREICH BERNHARD, 4742 PRAM, FELDEGG 1 (AT)
(51) (54) Klassen; Warenverzeichnis:
Kl. 11-01: **ANHÄNGER**
Kl. 11-02: **ZIERGEGENSTAND**

(57) Beschreibung vorgelegt
(28) Anzahl der vorgelegten Musterabbildungen: 2
(55) Abbildung (schwarzweiß):

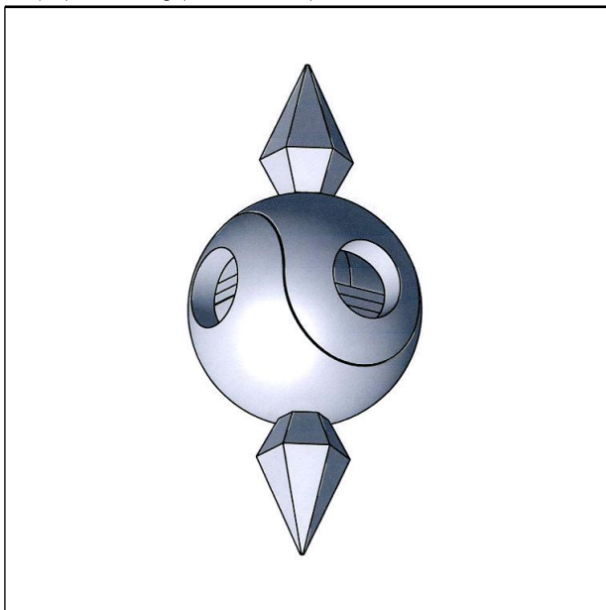

(Reg.Nr. 64288)

(11) Reg.Nr. **64289** (21) Aktenz.: **MU 577/2011**

(22) Anmeldetag: 2011 09 26

(73) Inhaber:

HANREICH BERNHARD, 4742 PRAM, FELDEGG 1 (AT)

(51) (54) Klassen; Warenverzeichnis:

Kl. 11-01: **ANHÄNGER**

Kl. 11-02: **ZIERGEGENSTAND**

(57) Beschreibung vorgelegt

(28) Anzahl der vorgelegten Musterabbildungen: 2

(55) Abbildung (schwarzweiß):

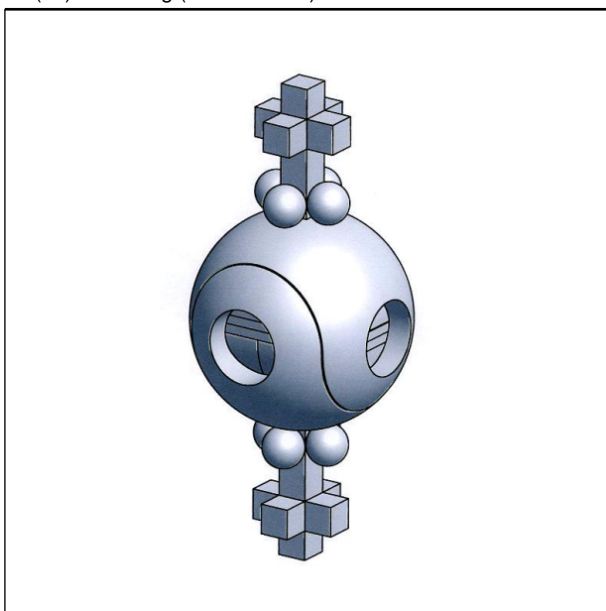

(Reg.Nr. 64289)

(11) Reg.Nr. **64290** (21) Aktenz.: **MU 610/2011**

(22) Anmeldetag: 2011 10 07

(73) Inhaber:

BECKSTEIN THOMAS, 1060 WIEN, LINIENGASSE 40/11 (AT)

(72) Schöpfer:
BECKSTEIN THOMAS, 1060 WIEN, LINIENGASSE 40/11 (AT)

(51) (54) Klassen; Warenverzeichnis:

Kl. 11-05: **Baumschmuck**

(57) Beschreibung vorgelegt

(28) Anzahl der vorgelegten Musterabbildungen: 3

(55) Abbildung (färbig):



(Reg.Nr. 64290)

(11) Reg.Nr. **64291** (21) Aktenz.: **MU 611/2011**

(22) Anmeldetag: 2011 10 12

(73) Inhaber:

THOMAS HATZENBICHLER AGRO-TECHNIK GMBH, 9433 ST. ANDRÄ, FISCHERING 2 (AT)

(72) Schöpfer:

HATZENBICHLER THOMAS, 9433 ST. ANDRÄ, FISCHERING 20 (AT)

(51) (54) Klassen; Warenverzeichnis:

Kl. 32-00: **LOGO**

(28) Anzahl der vorgelegten Musterabbildungen: 1

(55) Abbildung (färbig):



(Reg.Nr. 64291)

(11) Reg.Nr. **64292** (21) Aktenz.: **MU 613/2011**

(22) Anmeldetag: 2011 10 13

(73) Inhaber:

BRZOBOHATY TOMAS, 1100 WIEN, LEEBGASSE 104/6/12
(AT)

(72) Schöpfer:

BRZOBOHATY TOMAS, 1100 WIEN, LEEBGASSE 104/6/12
(AT)

(51) (54) Klassen; Warenverzeichnis:

Kl. 09-05: **Verpackung für Lebensmittel**

(28) Anzahl der vorgelegten Musterabbildungen: 6

(55) Abbildung (schwarzweiß):

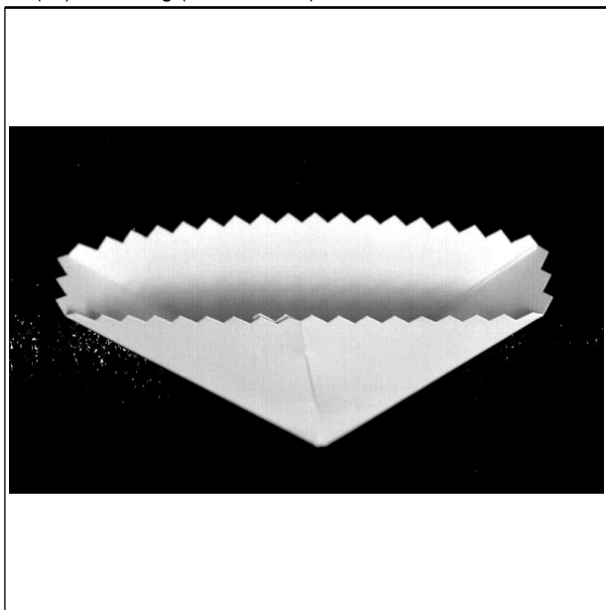

(Reg.Nr. 64292)

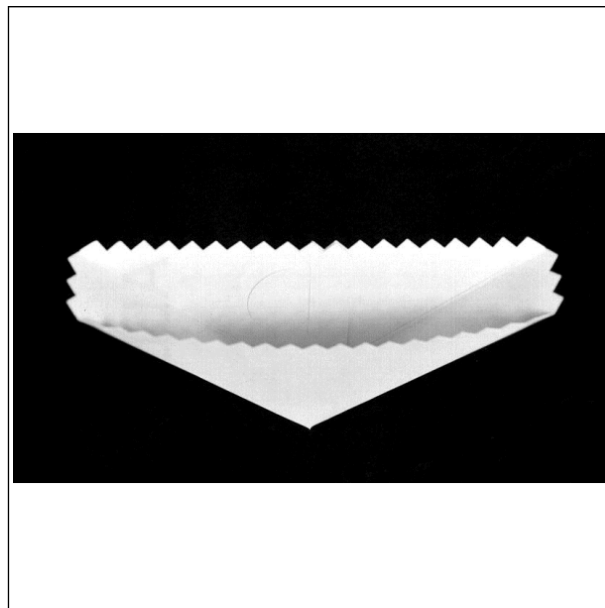

(Reg.Nr. 64293)

(11) Reg.Nr. **64294**

(21) Aktenz.: **MU 633/2011**

(22) Anmeldetag: 2011 11 04

(30) Priorität:

2011-06-10 US 29/393,885

(73) Inhaber:

REPUBLIC TOBACCO L.P., 60025 GLENVIEW, ILLINOIS,
2301 RAVINE WAY (US)

(74) Vertreter:

DORDA BRUGGER JORDIS RECHTSANWÄLTE GMBH, 1010
WIEN, DR. KARL LUEGER-RING 12 (AT)

(51) (54) Klassen; Warenverzeichnis:

Kl. 15-99: **HAND-ZIGARETTENHERSTELLUNGSMASCHINE**

(28) Anzahl der vorgelegten Musterabbildungen: 6

(55) Abbildung (schwarzweiß):

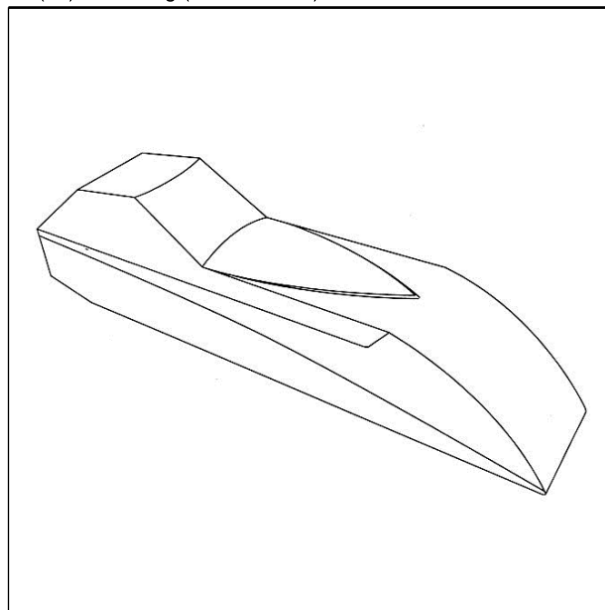

(Reg.Nr. 64294)

(11) Reg.Nr. **64293** (21) Aktenz.: **MU 614/2011**

(22) Anmeldetag: 2011 10 13

(73) Inhaber:

BRZOBOHATY TOMAS, 1100 WIEN, LEEBGASSE 104/6/12
(AT)

(72) Schöpfer:

BRZOBOHATY TOMAS, 1100 WIEN, LEEBGASSE 104/6/12
(AT)

(51) (54) Klassen; Warenverzeichnis:

Kl. 09-05: **Verpackung für Lebensmittel**

(28) Anzahl der vorgelegten Musterabbildungen: 6

(55) Abbildung (schwarzweiß):

(11) Reg.Nr. **64295**

(21) Aktenz.: **MU 640/2011**

(22) Anmeldetag: 2011 11 14

(73) Inhaber:

BAUMGARTNER SIEGFRIED, 1190 WIEN,
RUDOLFINERGASSE 3A/1/1 (AT)
NIKL STEFAN, 1020 WIEN, TABORSTRASSE 79/8 (AT)

(72) Schöpfer:

BAUMGARTNER SIEGFRIED, 1190 WIEN,
RUDOLFINERGASSE 3A/1/1 (AT)

(51) (54) Klassen; Warenverzeichnis:

Kl. 11-01: **RING, ARMREIFEN, OHRRING**

Kl. 11-02: **ZIERGEGENSTAND**

(57) Beschreibung vorgelegt

(28) Anzahl der vorgelegten Musterabbildungen: 1

(55) Abbildung (schwarzweiß):

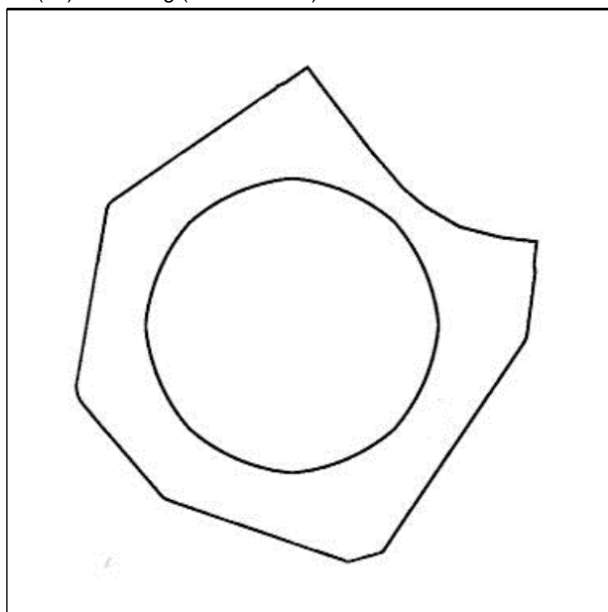

(Reg.Nr. 64295)

(11) Reg.Nr. **64296** (21) Aktenz.: **MU 641/2011**

(22) Anmeldetag: 2011 11 14

(73) Inhaber:

BAUMGARTNER SIEGFRIED, 1190 WIEN,
RUDOLFINERGASSE 3A/1/1 (AT)
NIKL STEFAN, 1020 WIEN, TABORSTRASSE 79/8 (AT)

(72) Schöpfer:

BAUMGARTNER SIEGFRIED, 1190 WIEN,
RUDOLFINERGASSE 3A/1/1 (AT)

(51) (54) Klassen; Warenverzeichnis:

Kl. 11-01: **RING, ARMREIFEN, OHRRING**

Kl. 11-02: **ZIERGEGENSTAND**

(57) Beschreibung vorgelegt

(28) Anzahl der vorgelegten Musterabbildungen: 1

(55) Abbildung (schwarzweiß):

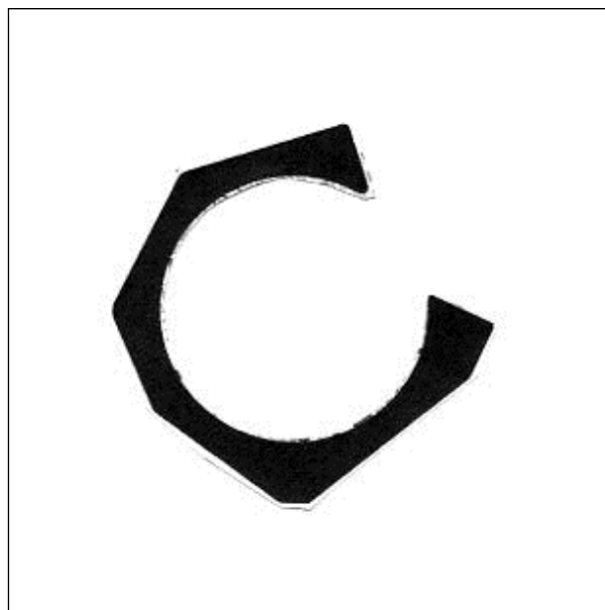

(Reg.Nr. 64296)

(11) Reg.Nr. **64297** (21) Aktenz.: **MU 642/2011**

(22) Anmeldetag: 2011 11 14

(73) Inhaber:

BAUMGARTNER SIEGFRIED, 1190 WIEN,
RUDOLFINERGASSE 3A/1/1 (AT)
NIKL STEFAN, 1020 WIEN, TABORSTRASSE 79/8 (AT)

(72) Schöpfer:

BAUMGARTNER SIEGFRIED, 1190 WIEN,
RUDOLFINERGASSE 3A/1/1 (AT)

(51) (54) Klassen; Warenverzeichnis:

Kl. 11-01: **RING, ARMREIFEN, OHRRING**

Kl. 11-02: **ZIERGEGENSTAND**

(57) Beschreibung vorgelegt

(28) Anzahl der vorgelegten Musterabbildungen: 1

(55) Abbildung (schwarzweiß):

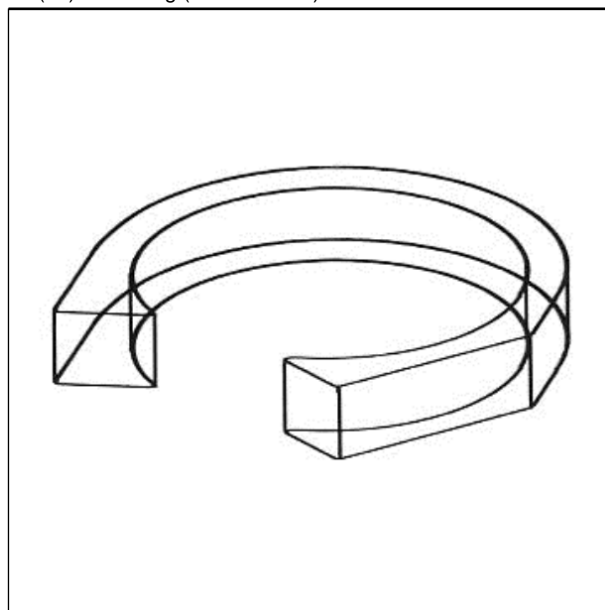

(Reg.Nr. 64297)

(11) Reg.Nr. **64298** (21) Aktenz.: **MU 643/2011**

(22) Anmeldetag: 2011 11 14

(73) Inhaber:

BAUMGARTNER SIEGFRIED, 1190 WIEN,
RUDOLFINERGASSE 3A/1/1 (AT)
NIKL STEFAN, 1020 WIEN, TABORSTRASSE 79/8 (AT)

(72) Schöpfer:

BAUMGARTNER SIEGFRIED, 1190 WIEN,
RUDOLFINERGASSE 3A/1/1 (AT)

(51) (54) Klassen; Warenverzeichnis:

Kl. 11-01: **RING, ARMREIFEN, OHRRING**

Kl. 11-02: **ZIERGEGENSTAND**

(57) Beschreibung vorgelegt

(28) Anzahl der vorgelegten Musterabbildungen: 1

(55) Abbildung (schwarzweiß):

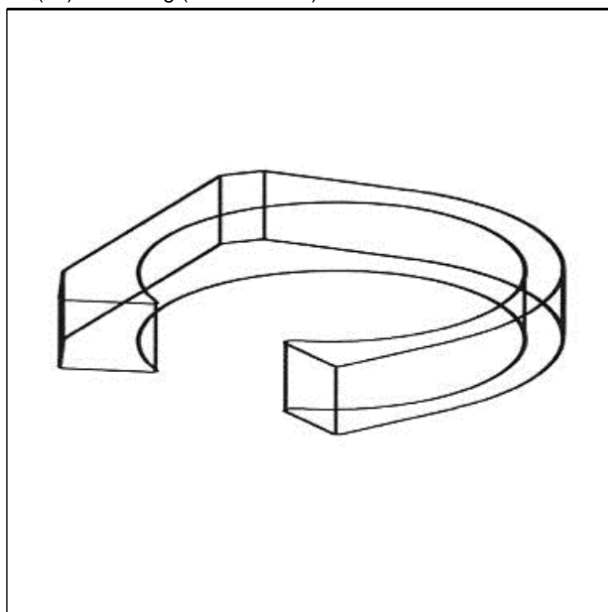

(Reg.Nr. 64298)

(11) Reg.Nr. **64299** (21) Aktenz.: **MU 644/2011**

(22) Anmeldetag: 2011 11 14

(73) Inhaber:

BAUMGARTNER SIEGFRIED, 1190 WIEN,
RUDOLFINERGASSE 3A/1/1 (AT)
NIKL STEFAN, 1020 WIEN, TABORSTRASSE 79/8 (AT)

(72) Schöpfer:

BAUMGARTNER SIEGFRIED, 1190 WIEN,
RUDOLFINERGASSE 3A/1/1 (AT)

(51) (54) Klassen; Warenverzeichnis:

Kl. 11-01: **RING, ARMREIFEN, OHRRING**

Kl. 11-02: **ZIERGEGENSTAND**

(57) Beschreibung vorgelegt

(28) Anzahl der vorgelegten Musterabbildungen: 1

(55) Abbildung (schwarzweiß):

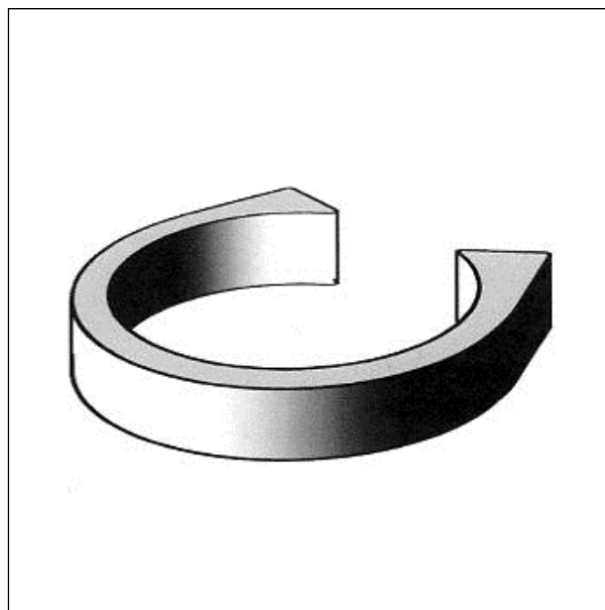

(Reg.Nr. 64299)

(11) Reg.Nr. **64300**

(21) Aktenz.: **MU 645/2011**

(22) Anmeldetag: 2011 11 14

(73) Inhaber:

BAUMGARTNER SIEGFRIED, 1190 WIEN,
RUDOLFINERGASSE 3A/1/1 (AT)
NIKL STEFAN, 1020 WIEN, TABORSTRASSE 79/8 (AT)

(72) Schöpfer:

BAUMGARTNER SIEGFRIED, 1190 WIEN,
RUDOLFINERGASSE 3A/1/1 (AT)

(51) (54) Klassen; Warenverzeichnis:

Kl. 11-01: **RING, ARMREIFEN, OHRRING**

Kl. 11-02: **ZIERGEGENSTAND**

(57) Beschreibung vorgelegt

(28) Anzahl der vorgelegten Musterabbildungen: 1

(55) Abbildung (schwarzweiß):

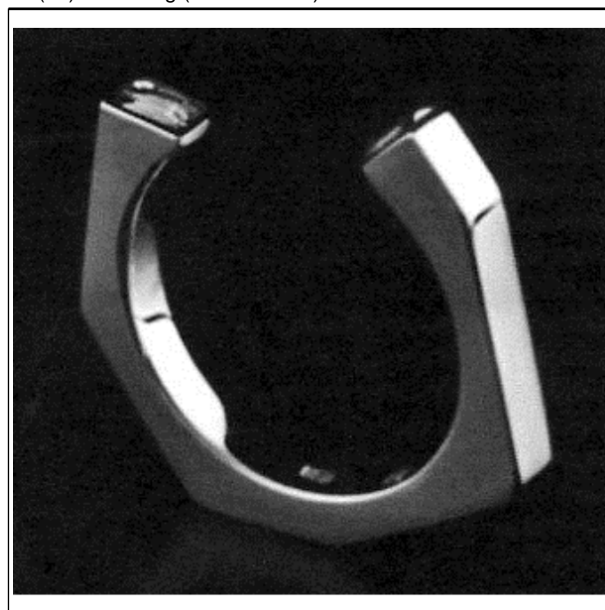

(Reg.Nr. 64300)

(11) Reg.Nr. **64301**

(21) Aktenz.: **MU 647/2011**

(22) Anmeldetag: 2011 11 16

(73) Inhaber:

LINZ SERVICE GMBH FÜR INFRASTRUKTUR UND KOMMUNALE DIENSTE, 4021 LINZ, WIENER STRASSE 151 (AT)

(74) Vertreter:

MITTENDORFER JÖRG MAG., 4021 LINZ, WIENER STRASSE 151 (AT)

(51) (54) Klassen; Warenverzeichnis:

Kl. 06-04: **SARG**

(28) Anzahl der vorgelegten Musterabbildungen: 7

(55) Abbildung (färbig):



(Reg.Nr. 64301)

(11) Reg.Nr. **64302** (21) Aktenz.: **MU 243/2012**

(22) Anmeldetag: 2011 11 16

(73) Inhaber:

LINZ SERVICE GMBH FÜR INFRASTRUKTUR UND KOMMUNALE DIENSTE, 4021 LINZ, WIENER STRASSE 151 (AT)

(74) Vertreter:

MITTENDORFER JÖRG MAG., 4021 LINZ, WIENER STRASSE 151 (AT)

(51) (54) Klassen; Warenverzeichnis:

Kl. 32-00: **ZIERELEMENT, GRAFISCHES SYMBOL**

(28) Anzahl der vorgelegten Musterabbildungen: 1

(55) Abbildung (färbig):

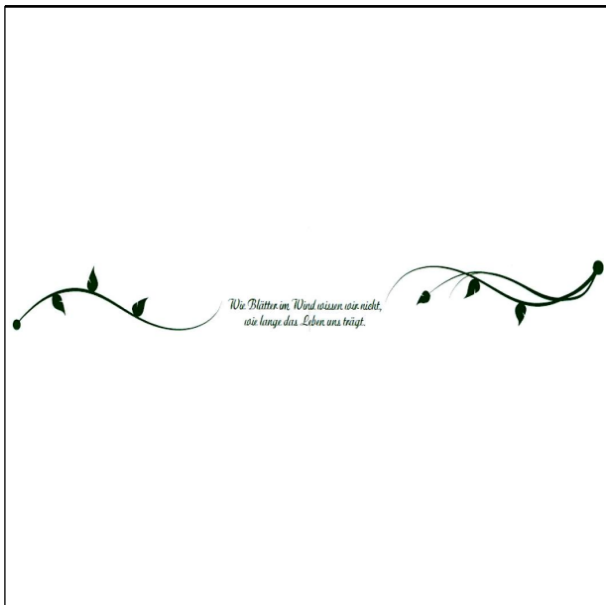

(Reg.Nr. 64302)

(11) Reg.Nr. **64303** (21) Aktenz.: **MU 689/2011**

(22) Anmeldetag: 2011 11 18

(73) Inhaber:

PAULIK HELMUT, 1180 WIEN, SALIERIGASSE 5 (AT)

(72) Schöpfer:

PAULIK HELMUT, 1180 WIEN, SALIERIGASSE 5 (AT)

(51) (54) Klassen; Warenverzeichnis:

Kl. 11-01: **RING**

(28) Anzahl der vorgelegten Musterabbildungen: 2

(55) Abbildung (färbig):



(Reg.Nr. 64303)

(11) Reg.Nr. **64304** (21) Aktenz.: **MU 690/2011**

(22) Anmeldetag: 2011 11 18

(73) Inhaber:

PAULIK HELMUT, 1180 WIEN, SALIERIGASSE 5 (AT)

(72) Schöpfer:

PAULIK HELMUT, 1180 WIEN, SALIERIGASSE 5 (AT)

(51) (54) Klassen; Warenverzeichnis:

Kl. 11-01: **RING**

(28) Anzahl der vorgelegten Musterabbildungen: 2

(55) Abbildung (färbig):



(Reg.Nr. 64304)

(11) Reg.Nr. **64305** (21) Aktenz.: **MU 715/2011**

(22) Anmeldetag: 2011 11 23

(73) Inhaber:

BAUMGARTNER GUDRUN, 8010 GRAZ, KÖRÖSISTRASSE
21/12 (AT)

BAUMGARTNER SIEGFRIED, 1190 WIEN,
RUDOLFINERGASSE 3A/1/1 (AT)

(72) Schöpfer:

BAUMGARTNER SIEGFRIED, 1190 WIEN,
RUDOLFINERGASSE 3A/1/1 (AT)

(51) (54) Klassen; Warenverzeichnis:

Kl. 32-00: **GRAFISCHES SYMBOL**

(57) Beschreibung vorgelegt

(28) Anzahl der vorgelegten Musterabbildungen: 1

(55) Abbildung (schwarzweiß):

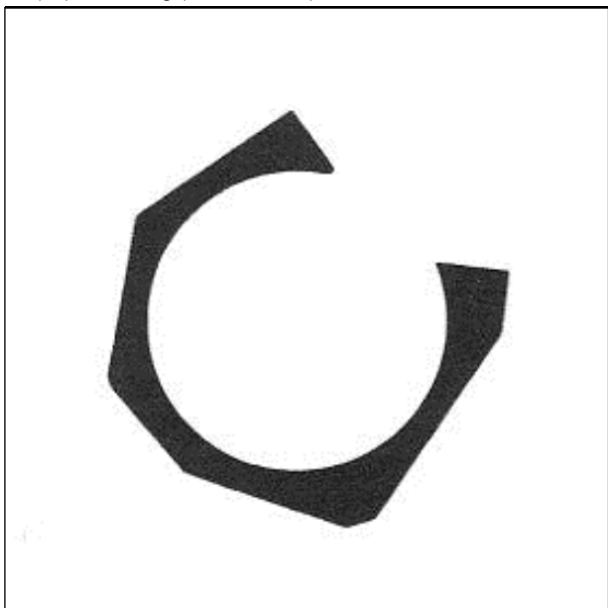

(Reg.Nr. 64305)

(11) Reg.Nr. **64306** (21) Aktenz.: **MU 716/2011**

(22) Anmeldetag: 2011 11 23

(73) Inhaber:

BAUMGARTNER GUDRUN, 8010 GRAZ, KÖRÖSISTRASSE
21/12 (AT)

BAUMGARTNER SIEGFRIED, 1190 WIEN,
RUDOLFINERGASSE 3A/1/1 (AT)

(72) Schöpfer:

BAUMGARTNER SIEGFRIED, 1190 WIEN,
RUDOLFINERGASSE 3A/1/1 (AT)

(51) (54) Klassen; Warenverzeichnis:

Kl. 01-01: **NAHRUNGSMITTEL**

(57) Beschreibung vorgelegt

(28) Anzahl der vorgelegten Musterabbildungen: 1

(55) Abbildung (schwarzweiß):

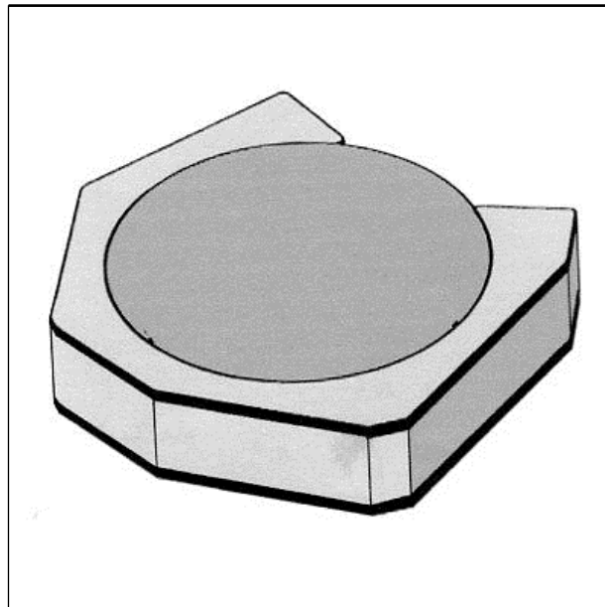

(Reg.Nr. 64306)

(11) Reg.Nr. **64307** (21) Aktenz.: **MU 717/2011**

(22) Anmeldetag: 2011 11 23

(73) Inhaber:

BAUMGARTNER GUDRUN, 8010 GRAZ, KÖRÖSISTRASSE
21/12 (AT)

BAUMGARTNER SIEGFRIED, 1190 WIEN,
RUDOLFINERGASSE 3A/1/1 (AT)

(72) Schöpfer:

BAUMGARTNER SIEGFRIED, 1190 WIEN,
RUDOLFINERGASSE 3A/1/1 (AT)

(51) (54) Klassen; Warenverzeichnis:

Kl. 07-01: **HAUSHALTSGERÄT**

(57) Beschreibung vorgelegt

(28) Anzahl der vorgelegten Musterabbildungen: 1

(55) Abbildung (schwarzweiß):

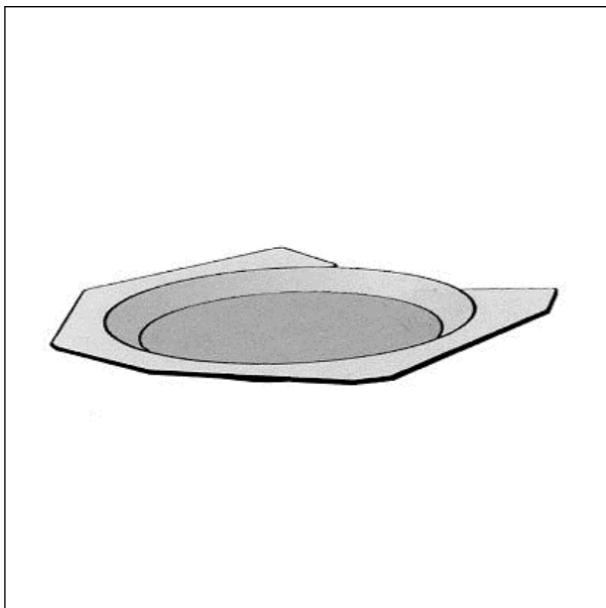

(Reg.Nr. 64307)

(11) Reg.Nr. **64308** (21) Aktenz.: **MU 737/2011**

(22) Anmeldetag: 2011 12 20

(73) Inhaber:

GOLITSCHKEK SASCHA, 1060 WIEN,
GUMPENDORFERSTRASSE 41/2/23 (AT)

(72) Schöpfer:

GOLITSCHKEK SASCHA, 1060 WIEN,
GUMPENDORFERSTRASSE 41/2/23 (AT)

(51) (54) Klassen; Warenverzeichnis:

Kl. 05-03: **Stickerei**

(57) Beschreibung vorgelegt

(28) Anzahl der vorgelegten Musterabbildungen: 1

(55) Abbildung (schwarzweiß):

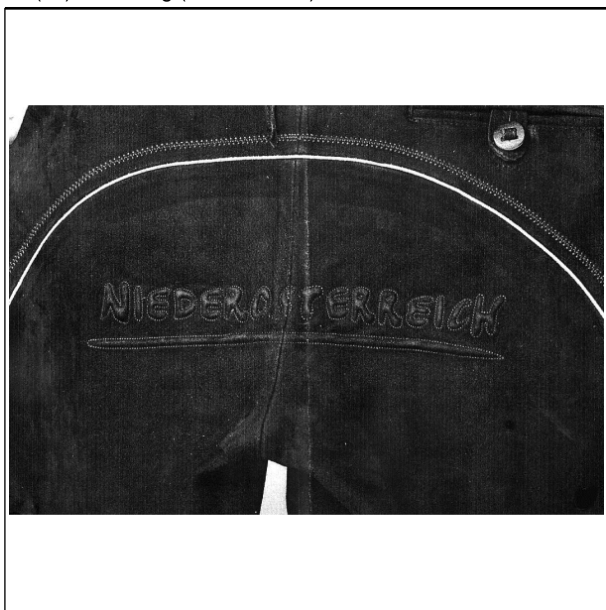

(Reg.Nr. 64308)

(11) Reg.Nr. **64309** (21) Aktenz.: **MU 376/2012**

(22) Anmeldetag: 2011 12 20

(73) Inhaber:

GOLITSCHKEK SASCHA, 1060 WIEN,
GUMPENDORFERSTRASSE 41/2/23 (AT)

(72) Schöpfer:

GOLITSCHKEK SASCHA, 1060 WIEN,
GUMPENDORFERSTRASSE 41/2/23 (AT)

(51) (54) Klassen; Warenverzeichnis:

Kl. 05-03: **Stickerei**

(57) Beschreibung vorgelegt

(28) Anzahl der vorgelegten Musterabbildungen: 1

(55) Abbildung (schwarzweiß):



(Reg.Nr. 64309)

(11) Reg.Nr. **64310** (21) Aktenz.: **MU 377/2012**

(22) Anmeldetag: 2011 12 20

(73) Inhaber:

GOLITSCHKEK SASCHA, 1060 WIEN,
GUMPENDORFERSTRASSE 41/2/23 (AT)

(72) Schöpfer:

GOLITSCHKEK SASCHA, 1060 WIEN,
GUMPENDORFERSTRASSE 41/2/23 (AT)

(51) (54) Klassen; Warenverzeichnis:

Kl. 05-03: **Stickerei**

(57) Beschreibung vorgelegt

(28) Anzahl der vorgelegten Musterabbildungen: 1

(55) Abbildung (schwarzweiß):

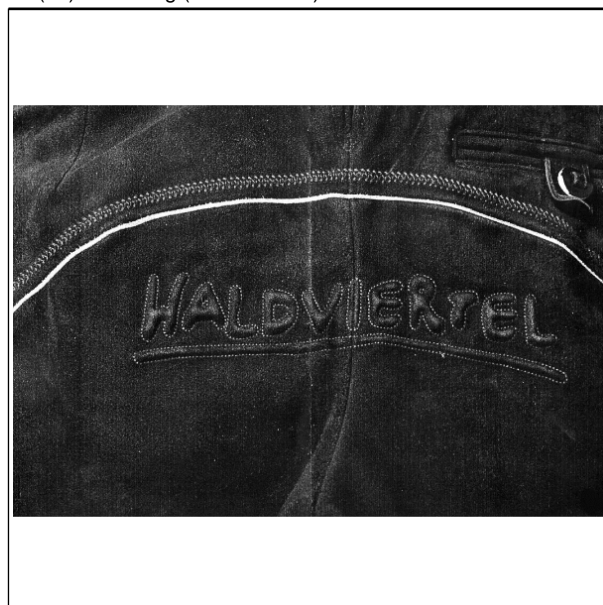

(Reg.Nr. 64310)

(11) Reg.Nr. **64311** (21) Aktenz.: **MU 738/2011**

(22) Anmeldetag: 2011 12 21

(73) Inhaber:

ALT WIENER SCHNAPS-MUSEUM GMBH, 1120 WIEN,
WILHELMSTRASSE 19-21 (AT)

(72) Schöpfer:

FISCHER GERALD, 1120 WIEN, Wilhelmstraße 19 (AT)

(51) (54) Klassen; Warenverzeichnis:

Kl. 09-01: **Flasche**

(57) Beschreibung vorgelegt

(28) Anzahl der vorgelegten Musterabbildungen: 1

(55) Abbildung (färbig):

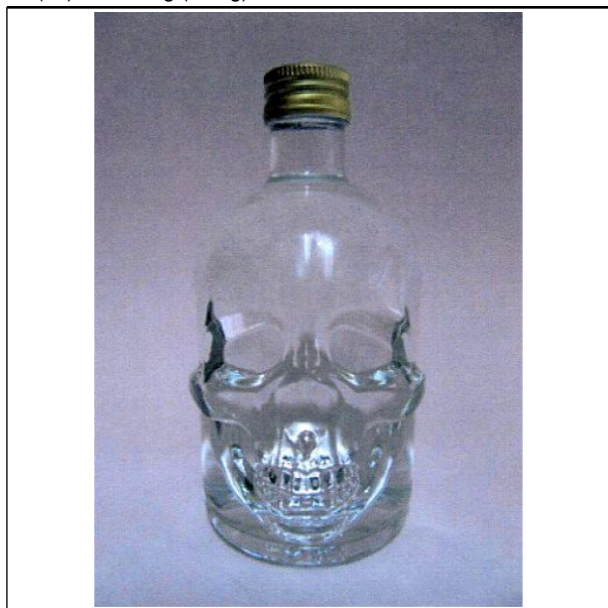

(Reg.Nr. 64311)

(11) Reg.Nr. **64312** (21) Aktenz.: **MU 11/2012**

(22) Anmeldetag: 2012 01 05

(73) Inhaber:

SCHWARZ HERIBERT, 8720 KNITTELFELD, GOBERNITZ 35
(AT)

(51) (54) Klassen; Warenverzeichnis:

Kl. 28-03: **Zahnbelagsschaber**

(57) Beschreibung vorgelegt

(28) Anzahl der vorgelegten Musterabbildungen: 2

(55) Abbildung (schwarzweiß):

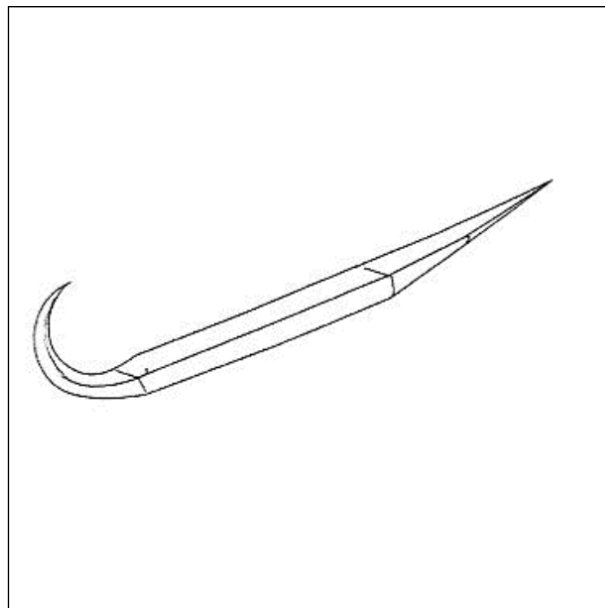

(Reg.Nr. 64312)

(11) Reg.Nr. **64313** (21) Aktenz.: **MU 25/2012**

(22) Anmeldetag: 2012 01 18

(73) Inhaber:

MEDOSAN HANDELSGESMBH., 2700 WR. NEUSTADT,
NEUNKIRCHNER STRASSE 37 (AT)

(51) (54) Klassen; Warenverzeichnis:

Kl. 09-03: **BEHÄLTNIS FÜR LEBENSMITTEL,
SAFTVERPACKUNG**

(57) Beschreibung vorgelegt

(28) Anzahl der vorgelegten Musterabbildungen: 1

(55) Abbildung (färbig):



(Reg.Nr. 64313)

(11) Reg.Nr. **64314** (21) Aktenz.: **MU 26/2012**

(22) Anmeldetag: 2012 01 18

(73) Inhaber:

MEDOSAN HANDELSGESMBH., 2700 WR. NEUSTADT,
NEUNKIRCHNER STRASSE 37 (AT)

(51) (54) Klassen; Warenverzeichnis:

Kl. 09-03: **BEHÄLTNIS FÜR LEBENSMITTEL,
SAFTVERPACKUNG**

- (57) Beschreibung vorgelegt
(28) Anzahl der vorgelegten Musterabbildungen: 1
(55) Abbildung (färbig):



(Reg.Nr. 64314)

- (11) Reg.Nr. **64315** (21) Aktenz.: **MU 27/2012**
(22) Anmeldetag: 2012 01 18
(73) Inhaber:
MEDOSAN HANDELSGESMBH., 2700 WR. NEUSTADT,
NEUNKIRCHNER STRASSE 37 (AT)
(51) (54) Klassen; Warenverzeichnis:
Kl. 09-03: **BEHÄLTNIS FÜR LEBENSMITTEL,
SAFTVERPACKUNG**
(57) Beschreibung vorgelegt
(28) Anzahl der vorgelegten Musterabbildungen: 1
(55) Abbildung (färbig):



(Reg.Nr. 64315)

- (11) Reg.Nr. **64316** (21) Aktenz.: **MU 28/2012**
(22) Anmeldetag: 2012 01 19
(73) Inhaber:

- KOMPERDELL SPORTARTIKEL GESELLSCHAFT M.B.H.**,
5310 MONDSEE, WAGNERMÜHLE 30 (AT)
(74) Vertreter:
BEER MANFRED DIPL.ING., HEHENBERGER REINHARD
DIPL.ING., PATENTANWÄLTE, 1070 WIEN, LINDENGASSE 8
(AT)
(51) (54) Klassen; Warenverzeichnis:
Kl. 21-02: **GRIFF, GRIFF FÜR SPORTSTÖCKE,
WANDERSTÖCKE UND SCHISTÖCKE**
(28) Anzahl der vorgelegten Musterabbildungen: 6
(55) Abbildung (schwarzweiß):



(Reg.Nr. 64316)

- (11) Reg.Nr. **64317** (21) Aktenz.: **MU 29/2012**
(22) Anmeldetag: 2012 01 19
(73) Inhaber:
KOMPERDELL SPORTARTIKEL GESELLSCHAFT M.B.H.,
5310 MONDSEE, WAGNERMÜHLE 30 (AT)
(74) Vertreter:
BEER MANFRED DIPL.ING., HEHENBERGER REINHARD
DIPL.ING., PATENTANWÄLTE, 1070 WIEN, LINDENGASSE 8
(AT)
(51) (54) Klassen; Warenverzeichnis:
Kl. 21-02: **GRIFF, GRIFF FÜR SPORTSTÖCKE,
WANDERSTÖCKE UND SCHISTÖCKE**
(28) Anzahl der vorgelegten Musterabbildungen: 6
(55) Abbildung (schwarzweiß):



(Reg.Nr. 64317)

(11) Reg.Nr. **64318** (21) Aktenz.: **MU 30/2012**

(22) Anmeldetag: 2012 01 19

(73) Inhaber:

KOMPERDELL SPORTARTIKEL GESELLSCHAFT M.B.H.,
5310 MONDSEE, WAGNERMÜHLE 30 (AT)

(74) Vertreter:

BEER MANFRED DIPL.ING., HEHENBERGER REINHARD
DIPL.ING., PATENTANWÄLTE, 1070 WIEN, LINDENGASSE 8
(AT)

(51) (54) Klassen; Warenverzeichnis:

Kl. 21-02: **GRIFF, GRIFF FÜR SPORTSTÖCKE,
WANDERSTÖCKE UND SCHISTÖCKE**

(28) Anzahl der vorgelegten Musterabbildungen: 6

(55) Abbildung (schwarzweiß):



(Reg.Nr. 64318)

(11) Reg.Nr. **64319** (21) Aktenz.: **MU 31/2012**

(22) Anmeldetag: 2012 01 19

(73) Inhaber:

KOMPERDELL SPORTARTIKEL GESELLSCHAFT M.B.H.,
5310 MONDSEE, WAGNERMÜHLE 30 (AT)

(74) Vertreter:

BEER MANFRED DIPL.ING., HEHENBERGER REINHARD
DIPL.ING., PATENTANWÄLTE, 1070 WIEN, LINDENGASSE 8
(AT)

(51) (54) Klassen; Warenverzeichnis:

Kl. 21-02: **GRIFF, GRIFF FÜR SPORTSTÖCKE,
WANDERSTÖCKE UND SCHISTÖCKE**

(28) Anzahl der vorgelegten Musterabbildungen: 6

(55) Abbildung (schwarzweiß):



(Reg.Nr. 64319)

(11) Reg.Nr. **64320** (21) Aktenz.: **MU 32/2012**

(22) Anmeldetag: 2012 01 19

(73) Inhaber:

KOMPERDELL SPORTARTIKEL GESELLSCHAFT M.B.H.,
5310 MONDSEE, WAGNERMÜHLE 30 (AT)

(74) Vertreter:

BEER MANFRED DIPL.ING., HEHENBERGER REINHARD
DIPL.ING., PATENTANWÄLTE, 1070 WIEN, LINDENGASSE 8
(AT)

(51) (54) Klassen; Warenverzeichnis:

Kl. 21-02: **GRIFF, GRIFF FÜR SPORTSTÖCKE,
WANDERSTÖCKE UND SCHISTÖCKE**

(28) Anzahl der vorgelegten Musterabbildungen: 6

(55) Abbildung (schwarzweiß):



(Reg.Nr. 64320)

(11) Reg.Nr. **64321** (21) Aktenz.: **MU 33/2012**

(22) Anmeldetag: 2012 01 19

(73) Inhaber:

KOMPERDELL SPORTARTIKEL GESELLSCHAFT M.B.H.,
5310 MONDSEE, WAGNERMÜHLE 30 (AT)

(74) Vertreter:

BEER MANFRED DIPL.ING., HEHENBERGER REINHARD
DIPL.ING., PATENTANWÄLTE, 1070 WIEN, LINDENGASSE 8
(AT)

(51) (54) Klassen; Warenverzeichnis:

Kl. 21-02: **GRIFF, GRIFF FÜR SPORTSTÖCKE,
WANDERSTÖCKE UND SCHISTÖCKE**

(28) Anzahl der vorgelegten Musterabbildungen: 6

(55) Abbildung (schwarzweiß):



(Reg.Nr. 64321)

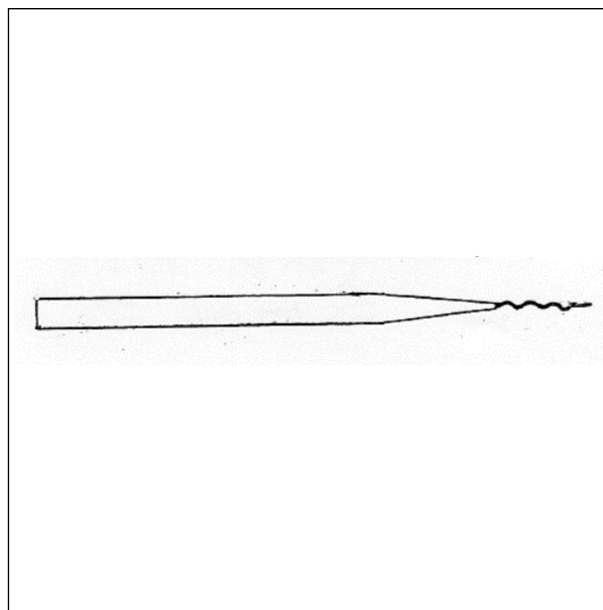

(Reg.Nr. 64322)

(11) Reg.Nr. **64323** (21) Aktenz.: **MU 39/2012**

(22) Anmeldetag: 2012 01 26

(73) Inhaber:

SCHWARZ HERIBERT, 8720 KNITTELFELD, GOBERNITZ 35
(AT)

(72) Schöpfer:

SCHWARZ HERIBERT, 8720 KNITTELFELD, GOBERNITZ 35
(AT)

(51) (54) Klassen; Warenverzeichnis:

Kl. 28-03: **Zahnseidenstift, Zahnseidenreinigungsstift**

(57) Beschreibung vorgelegt

(28) Anzahl der vorgelegten Musterabbildungen: 1

(55) Abbildung (schwarzweiß):

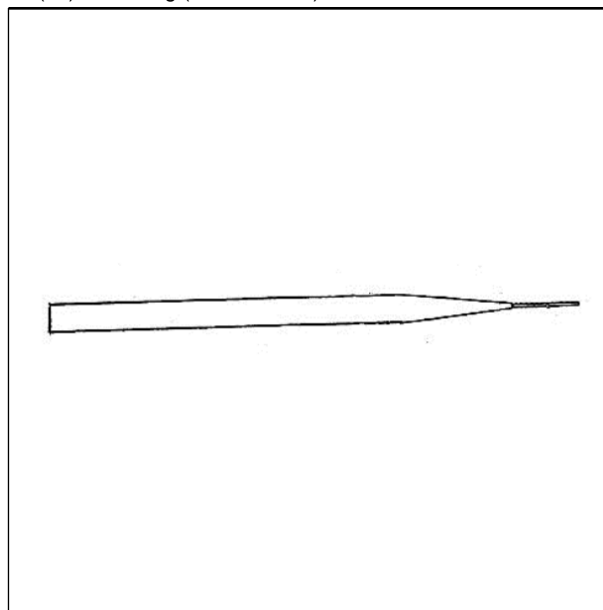

(Reg.Nr. 64323)

(11) Reg.Nr. **64322** (21) Aktenz.: **MU 38/2012**

(22) Anmeldetag: 2012 01 26

(73) Inhaber:

SCHWARZ HERIBERT, 8720 KNITTELFELD, GOBERNITZ 35
(AT)

(72) Schöpfer:

SCHWARZ HERIBERT, 8720 KNITTELFELD, GOBERNITZ 35
(AT)

(51) (54) Klassen; Warenverzeichnis:

Kl. 28-03: **Zahnseidenstift, Zahnseidenreinigungsstift**

(57) Beschreibung vorgelegt

(28) Anzahl der vorgelegten Musterabbildungen: 1

(55) Abbildung (schwarzweiß):

(11) Reg.Nr. **64324**

(21) Aktenz.: **MU 40/2012**

(22) Anmeldetag: 2012 01 26

(73) Inhaber:

SCHWARZ HERIBERT, 8720 KNITTELFELD, GOBERNITZ 35
(AT)

(72) Schöpfer:

SCHWARZ HERIBERT, 8720 KNITTELFELD, GOBERNITZ 35
(AT)

(51) (54) Klassen; Warenverzeichnis:

Kl. 28-03: **Zahnseidenstift, Zahnseidenreinigungsstift**

(57) Beschreibung vorgelegt

(28) Anzahl der vorgelegten Musterabbildungen: 1

(55) Abbildung (schwarzweiß):

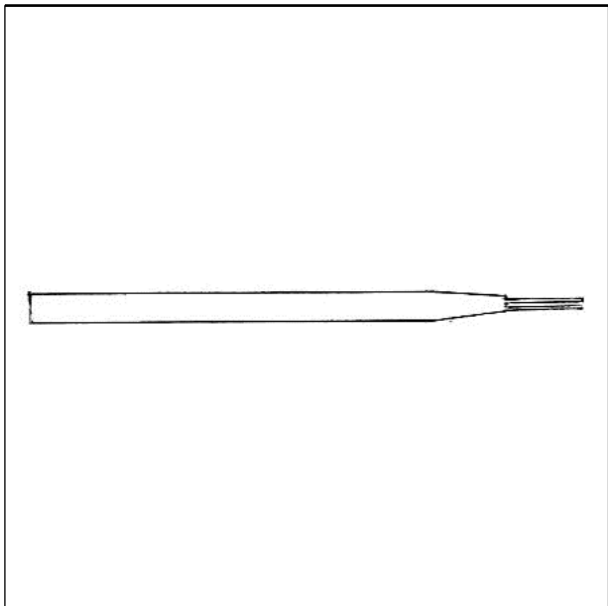

(Reg.Nr. 64324)

(11) Reg.Nr. **64325** (21) Aktenz.: **MU 120/2012**

(22) Anmeldetag: 2012 02 07

(73) Inhaber:

COSTANTI DAGMAR DIAZ, 1040 WIEN, THERESIANUMG.
5/1/11 (AT)

(72) Schöpfer:

COSTANTI DAGMAR DIAZ, 1040 WIEN, THERESIANUMG.
5/1/11 (AT)

(51) (54) Klassen; Warenverzeichnis:

Kl. 21-02: **SPORTGERÄT**

(57) Beschreibung vorgelegt

(28) Anzahl der vorgelegten Musterabbildungen: 1

(55) Abbildung (färbig):



(Reg.Nr. 64325)

(11) Reg.Nr. **64326**

(21) Aktenz.: **MU 121/2012**

(22) Anmeldetag: 2012 02 08

(73) Inhaber:

LENHART PETER, 8786 ROTTENMANN, BODER 252 (AT)

(72) Schöpfer:

LENHART PETER, 8786 ROTTENMANN, BODER 252 (AT)

(51) (54) Klassen; Warenverzeichnis:

Kl. 19-06: **GEMÄLDESTEHER**

(57) Beschreibung vorgelegt

(28) Anzahl der vorgelegten Musterabbildungen: 8

(55) Abbildung (schwarzweiß):

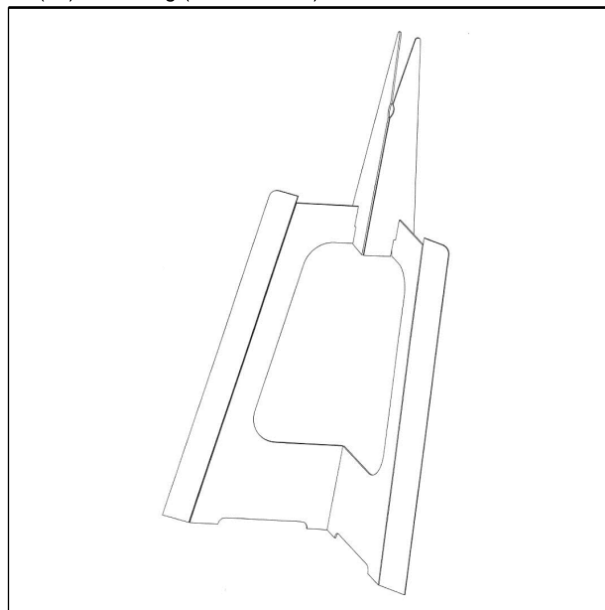

(Reg.Nr. 64326)

(11) Reg.Nr. **64327**

(21) Aktenz.: **MU 122/2012**

(22) Anmeldetag: 2012 02 08

(73) Inhaber:

TRAIENTALER GETRÄNKE GESELLSCHAFT M.B.H., 3105
UNTERRADLBERG, TIROLER STRASSE 20 (AT)

(74) Vertreter:

ZÖCHBAUER PETER DR. RECHTSANWALT, 3100 ST.
PÖLTEN, HERRENGASSE 2 (AT)

(51) (54) Klassen; Warenverzeichnis:

Kl. 09-01: **FLASCHE, FLÄSCHCHEN**

(28) Anzahl der vorgelegten Musterabbildungen: 2

(55) Abbildung (färbig):



(Reg.Nr. 64327)

(11) Reg.Nr. **64328** (21) Aktenz.: **MU 123/2012**

(22) Anmeldetag: 2012 02 09

(73) Inhaber:

KLOSS MANFRED, 4052 ANSFELDEN, BIRKENWEG 13 (AT)

(72) Schöpfer:

KLOSS MANFRED, 4052 ANSFELDEN, BIRKENWEG 13 (AT)

(51) (54) Klassen; Warenverzeichnis:

Kl. 23-02: **SOLARDUSCHE MIT INTEGRIERTEM WASSERBEHÄLTER UND EINHANDMISCHER**

(57) Beschreibung vorgelegt

(28) Anzahl der vorgelegten Musterabbildungen: 3

(55) Abbildung (färbig):



(Reg.Nr. 64328)

(11) Reg.Nr. **64329** (21) Aktenz.: **MU 124/2012**

(22) Anmeldetag: 2012 02 10

(73) Inhaber:

STEINMETZMEISTER PERMATINGER GMBH, 5222 MUNDERFING, FIRSCHAUMSTRASSE 19 (AT)

(51) (54) Klassen; Warenverzeichnis:

Kl. 25-03: **Grabmal, Urnengrabmal**

(57) Beschreibung vorgelegt

(28) Anzahl der vorgelegten Musterabbildungen: 3

(55) Abbildung (färbig):

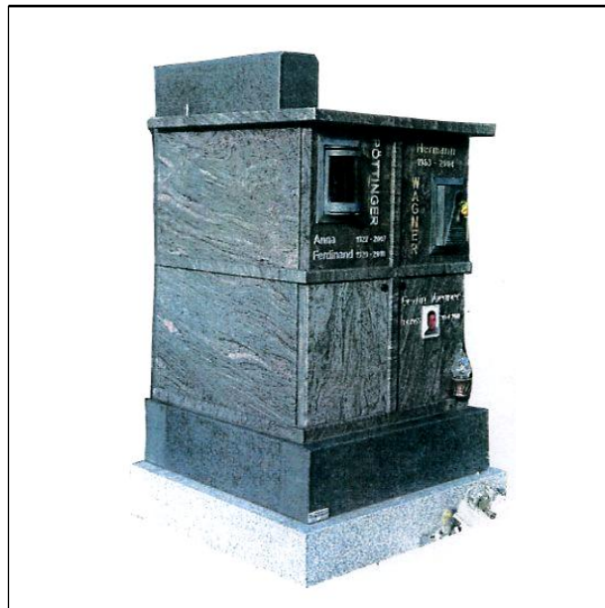

(Reg.Nr. 64329)

(11) Reg.Nr. **64330** (21) Aktenz.: **MU 125/2012**

(22) Anmeldetag: 2012 02 10

(73) Inhaber:

HOTTER ROLAND, 6233 KRAMSACH, KIRCHFELD 43 (AT)

(72) Schöpfer:

HOTTER ROLAND, 6233 KRAMSACH, KIRCHFELD 43 (AT)

(51) (54) Klassen; Warenverzeichnis:

Kl. 09-05: **VERPACKUNGSMATERIAL AUS KUNSTSTOFF**

(57) Beschreibung vorgelegt

(28) Anzahl der vorgelegten Musterabbildungen: 4

(55) Abbildung (färbig):

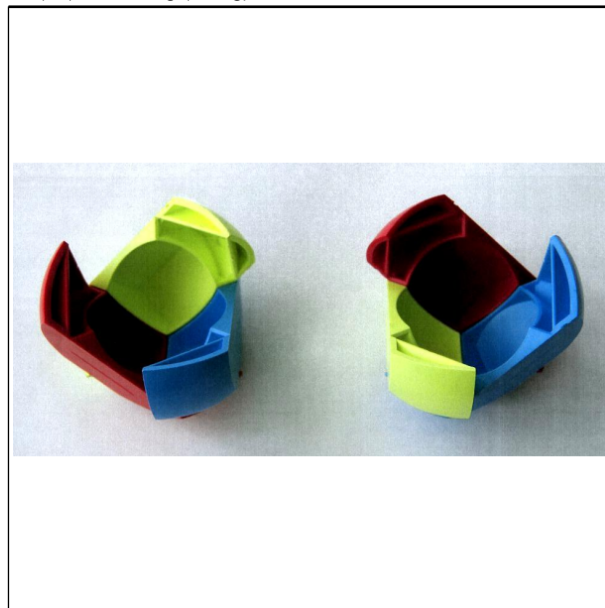

(Reg.Nr. 64330)

(11) Reg.Nr. **64331**

(21) Aktenz.: **MU 146/2012**

(22) Anmeldetag: 2012 02 15

(73) Inhaber:

DOBLHOFER MARIA, 7000 EISENSTADT, BAHNSTRASSE
19/9 (AT)

(51) (54) Klassen; Warenverzeichnis:

Kl. 09-05: **Tragehilfe für Getränkebecher**

(57) Beschreibung vorgelegt

(28) Anzahl der vorgelegten Musterabbildungen: 1

(55) Abbildung (schwarzweiß):

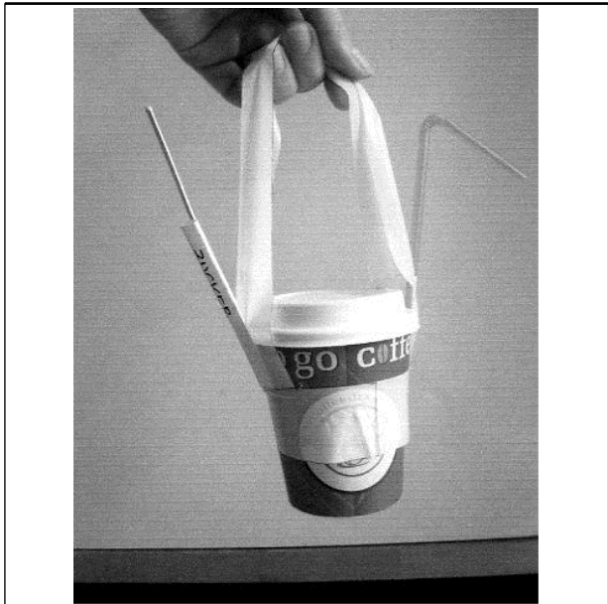

(Reg.Nr. 64331)

(11) Reg.Nr. **64332** (21) Aktenz.: **MU 147/2012**

(22) Anmeldetag: 2012 02 17

(73) Inhaber:

Bau- und Möbeltischlerei Luttinger GmbH, 6633
BIBERWIER, SCHMITTE 11 (AT)

(72) Schöpfer:

LUTTINGER JOSEF, 6633 BIBERWIER, PROF. KARL KOCH
WEG 20 (AT)

(51) (54) Klassen; Warenverzeichnis:

Kl. 07-06: **Flaschenöffner für Schraubverschlüsse**

(57) Beschreibung vorgelegt

(28) Anzahl der vorgelegten Musterabbildungen: 2

(55) Abbildung (färbig):



(Reg.Nr. 64332)

(11) Reg.Nr. **64333**

(21) Aktenz.: **MU 148/2012**

(22) Anmeldetag: 2012 02 20

(73) Inhaber:

ALT WIENER SCHNAPS-MUSEUM GMBH, 1120 WIEN,
WILHELMSTRASSE 19 (AT)

(72) Schöpfer:

FISCHER GERALD, 1120 WIEN, WILHELMSTRASSE 19 (AT)

(51) (54) Klassen; Warenverzeichnis:

Kl. 09-01: **Flasche**

(57) Beschreibung vorgelegt

(28) Anzahl der vorgelegten Musterabbildungen: 1

(55) Abbildung (schwarzweiß):



(Reg.Nr. 64333)

(11) Reg.Nr. **64334**

(21) Aktenz.: **MU 153/2012**

(22) Anmeldetag: 2012 02 20

(73) Inhaber:

HOTTER ROLAND, 6233 KRAMSACH, KIRCHFELD 43 (AT)

(72) Schöpfer:

HOTTER ROLAND, 6233 KRAMSACH, KIRCHFELD 43 (AT)

(51) (54) Klassen; Warenverzeichnis:

Kl. 21-01: **Schaukelpferd**

(57) Beschreibung vorgelegt

(28) Anzahl der vorgelegten Musterabbildungen: 7

(55) Abbildung (färbig):



(Reg.Nr. 64334)

(11) Reg.Nr. **64335** (21) Aktenz.: **MU 156/2012**

(22) Anmeldetag: 2012 02 24

(73) Inhaber:

T.I.P. GMBH, 1210 WIEN, BRÜNNERSTRASSE 175/8 (AT)

(72) Schöpfer:

HABACHT WALTER, 2125 STREIFING, SPEISERWEG 6 (AT)

(51) (54) Klassen; Warenverzeichnis:

Kl. 06-01: **Parkbank-Set, Fitnessbank-Set**

(57) Beschreibung vorgelegt

(28) Anzahl der vorgelegten Musterabbildungen: 1

(55) Abbildung (schwarzweiß):

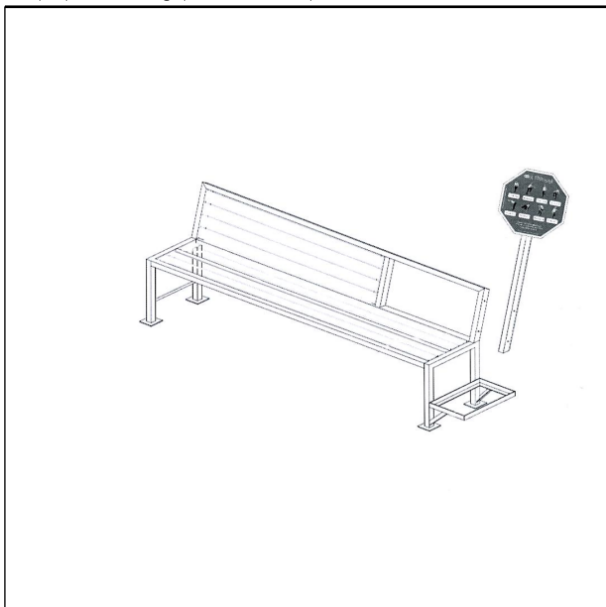

(Reg.Nr. 64335)

(11) Reg.Nr. **64336** (21) Aktenz.: **MU 157/2012**

(22) Anmeldetag: 2012 02 24

(73) Inhaber:

Modritz Stefanie, 3390 Melk, Julius Herbst - Straße 9 (AT)

(72) Schöpfer:

Modritz Stefanie, 3390 Melk, Julius Herbst - Straße 9 (AT)

(51) (54) Klassen; Warenverzeichnis:

Kl. 07-01: **Butterdose**

(57) Beschreibung vorgelegt

(28) Anzahl der vorgelegten Musterabbildungen: 3

(55) Abbildung (schwarzweiß):

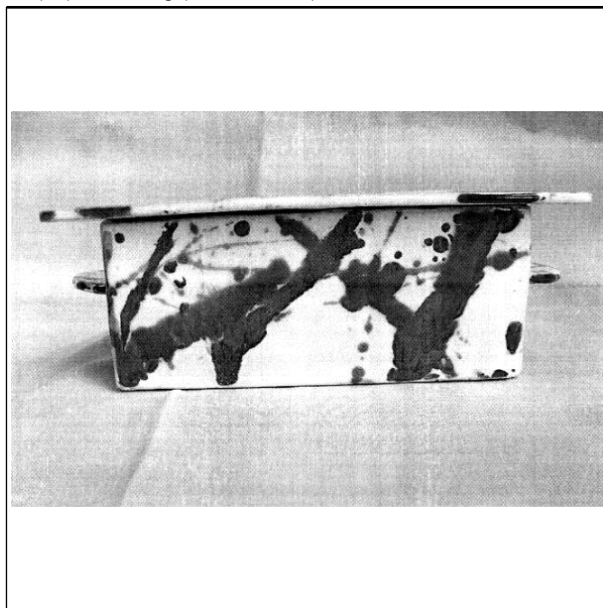

(Reg.Nr. 64336)

(11) Reg.Nr. **64337** (21) Aktenz.: **MU 166/2012**

(22) Anmeldetag: 2012 03 01

(30) Priorität:

2011-10-26 DD 40 2011 005 338.1

(73) Inhaber:

MILLER HANS PETER DIPL.ING., 83416 SAALDORF-SURHEIM, OBERSURHEIMERSTRASSE 37 (DE)

(74) Vertreter:

RIPPEL A. DIPL.ING. PATENTANWALT, RIPPEL A.O.PROF.DIPL.ING.MAG.IUR., RECHTSANWALT, 1130 WIEN, MAXINGSTRASSE 34 (AT)

(51) (54) Klassen; Warenverzeichnis:

Kl. 20-01: **Schankanlage**

(57) Beschreibung vorgelegt

(28) Anzahl der vorgelegten Musterabbildungen: 10

(55) Abbildung (schwarzweiß):

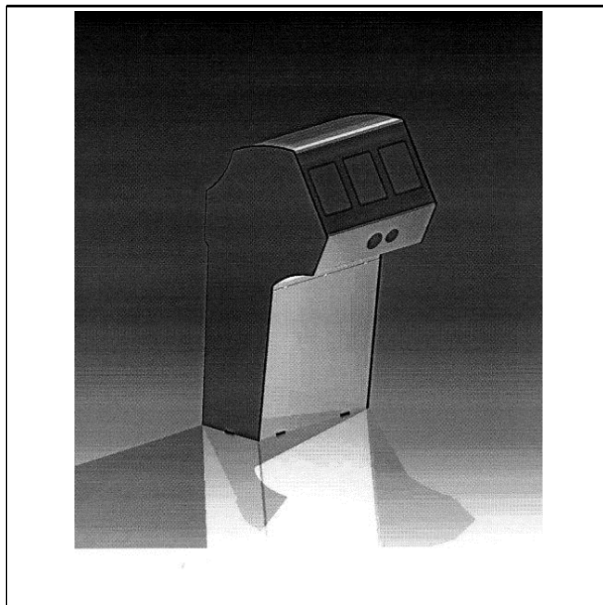

(Reg.Nr. 64337)

(11) Reg.Nr. **64338** (21) Aktenz.: **MU 213/2012**

(22) Anmeldetag: 2012 04 02

(73) Inhaber:

Wiche Rene, 3620 Spitz a.d. Donau, Erlahof 62 (AT)

(72) Schöpfer:

Wiche Rene, 3620 Spitz a.d. Donau, Erlahof 62 (AT)

(51) (54) Klassen; Warenverzeichnis:

Kl. 16-06: **Brillenbügel**

(57) Beschreibung vorgelegt

(28) Anzahl der vorgelegten Musterabbildungen: 1

(55) Abbildung (färbig):

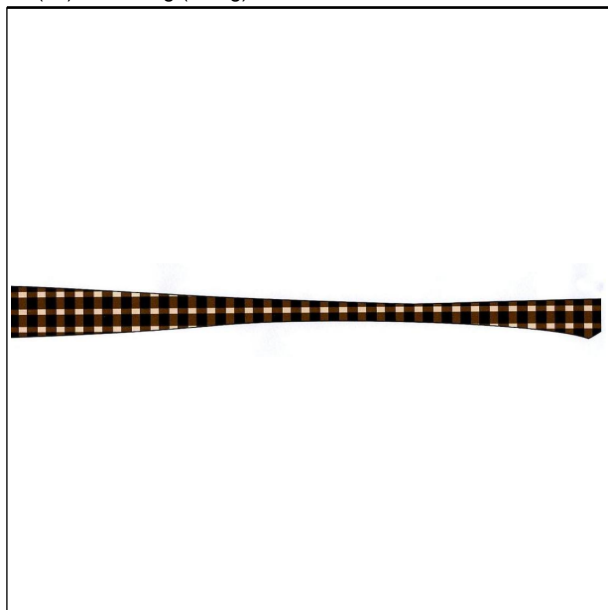

(Reg.Nr. 64338)

(11) Reg.Nr. **64339** (21) Aktenz.: **MU 214/2012**

(22) Anmeldetag: 2012 04 02

(73) Inhaber:

Wiche Rene, 3620 Spitz a.d. Donau, Erlahof 62 (AT)

(72) Schöpfer:

Wiche Rene, 3620 Spitz a.d. Donau, Erlahof 62 (AT)

(51) (54) Klassen; Warenverzeichnis:

Kl. 16-06: **Brillenbügel**

(28) Anzahl der vorgelegten Musterabbildungen: 1

(55) Abbildung (färbig):

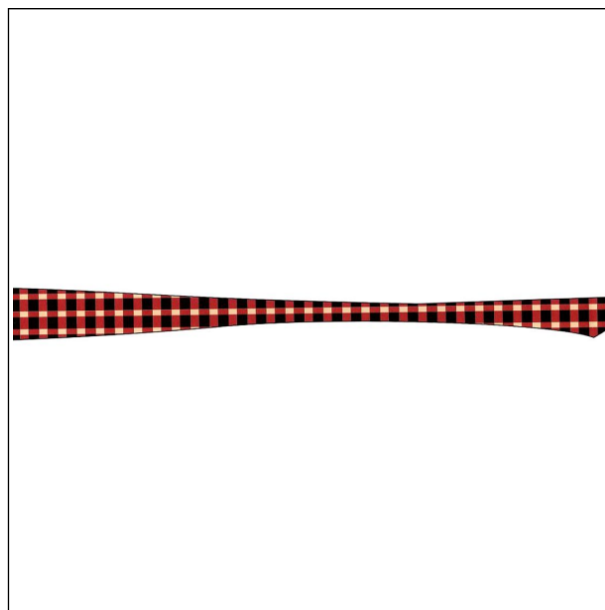

(Reg.Nr. 64339)

(11) Reg.Nr. **64340** (21) Aktenz.: **MU 245/2012**

(22) Anmeldetag: 2012 04 26

(73) Inhaber:

OÖ Gebietskrankenkasse, 4021 Linz, Gruberstraße 77 (AT)

(74) Vertreter:

Hadeyer Christian Dr., Rechtsanwalt, Dr. Hintermayr & Partner

Rechtsanwälte, 4020 Linz, Landstraße 12/Arkade (AT)

(51) (54) Klassen; Warenverzeichnis:

Kl. 32-00: **Grafisches Symbol, Logo, Zierelement für Oberflächen, Verzierung**

(28) Anzahl der vorgelegten Musterabbildungen: 1

(55) Abbildung (färbig):

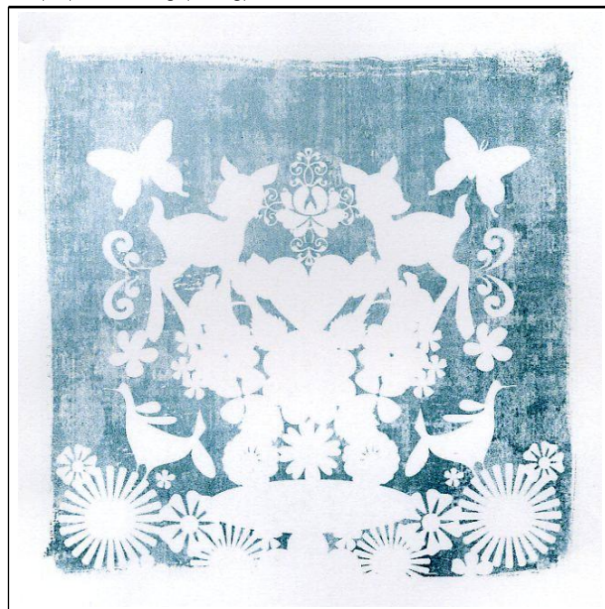

(Reg.Nr. 64340)

(11) Reg.Nr. **64341** (21) Aktenz.: **MU 278/2012**

(22) Anmeldetag: 2012 05 03

(73) Inhaber:

Reiter Andreas, 3910 Zwettl, Rudmanns 136 (AT)

(72) Schöpfer:

Reiter Andreas, 3910 Zwettl, Rudmanns 136 (AT)

(51) (54) Klassen; Warenverzeichnis:

Kl. 11-99: **Schlüsselkugel**

(57) Beschreibung vorgelegt

(28) Anzahl der vorgelegten Musterabbildungen: 3

(55) Abbildung (schwarzweiß):

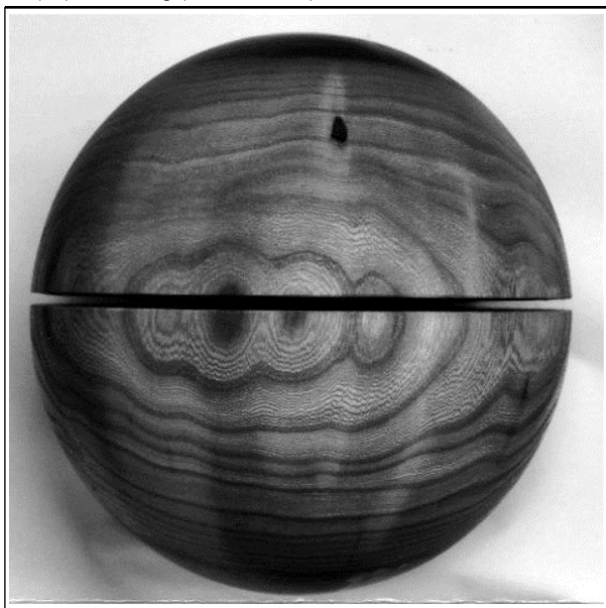

(Reg.Nr. 64341)

(11) Reg.Nr. **64342**

(21) Aktenz.: **MU 279/2012**

(22) Anmeldetag: 2012 05 03

(73) Inhaber:

Reiter Andreas, 3910 Zwettl, Rudmanns 136 (AT)

(72) Schöpfer:

Reiter Andreas, 3910 Zwettl, Rudmanns 136 (AT)

(51) (54) Klassen; Warenverzeichnis:

Kl. 11-05: **Christbaumkugel**

(57) Beschreibung vorgelegt

(28) Anzahl der vorgelegten Musterabbildungen: 1

(55) Abbildung (schwarzweiß):

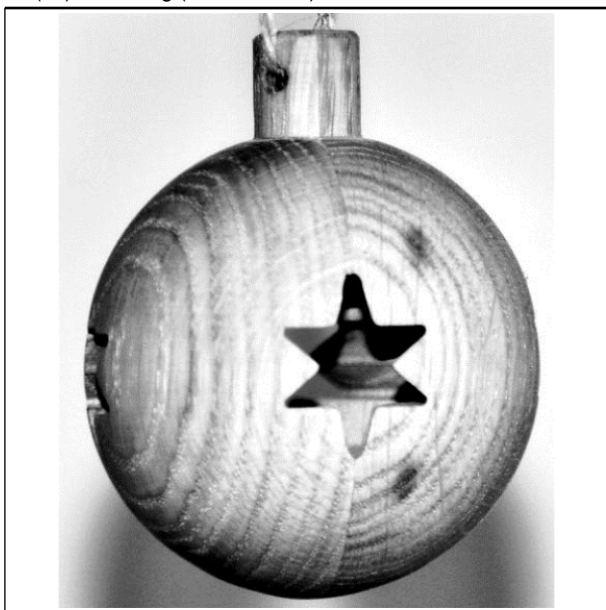

(Reg.Nr. 64342)

(22) Anmeldetag: 2012 05 03

(30) Priorität:

2011-11-09 SE 2011/0403

(73) Inhaber:

SCANIA CV AB, 151 87 SÖDERTÄLJE, GRANPARKSVÄGEN 10 (SE)

(74) Vertreter:

HOLZER WALTER DIPL.-ING. SCHOBER ELISABETH DR. TECHN DIPL. ING PATENTANWÄLTE, 1200 WIEN, BRIGITTENAUER LÄNDE 50 (AT)

(51) (54) Klassen; Warenverzeichnis:

Kl. 12-16: **Seitliches Karosserieteil**

(57) Beschreibung vorgelegt

(28) Anzahl der vorgelegten Musterabbildungen: 8

(55) Abbildung (schwarzweiß):

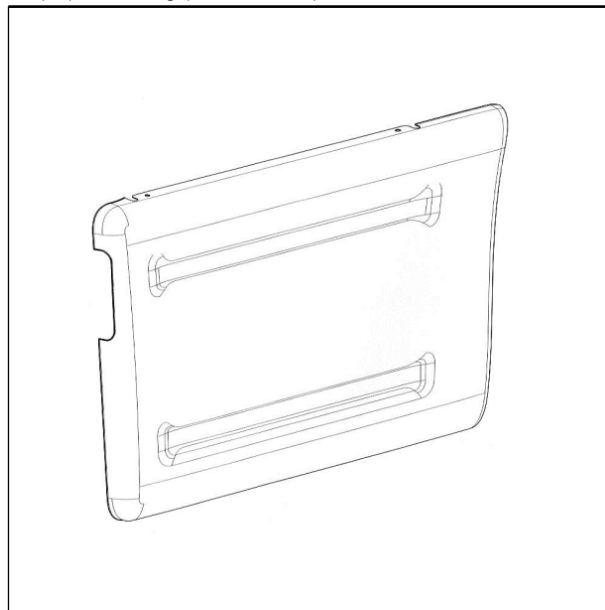

(Reg.Nr. 64343)

(11) Reg.Nr. **64344**

(21) Aktenz.: **MU 383/2012**

(22) Anmeldetag: 2012 06 30

(73) Inhaber:

Zangerle Andreas, 6524 Feichten im Kautertal, Grasse 231 (AT)

(72) Schöpfer:

Zangerle Andreas, 6524 Feichten im Kautertal, Grasse 231 (AT)

(51) (54) Klassen; Warenverzeichnis:

Kl. 11-05: **Weihnachtsbaum, Dekorationsbaum**

(57) Beschreibung vorgelegt

(28) Anzahl der vorgelegten Musterabbildungen: 4

(55) Abbildung (färbig):

(11) Reg.Nr. **64343**

(21) Aktenz.: **MU 280/2012**



(Reg.Nr. 64344)

(11) Reg.Nr. **64345** (21) Aktenz.: **MU 413/2012**

(22) Anmeldetag: 2012 06 26

(73) Inhaber:

FUNTAN - JÄGER WINFRIEDE MAG. ARCH. ING., 5020
SALZBURG, FÜRSTALLERGASSE 1 (AT)

(72) Schöpfer:

Menzl Jürgen Peter , 4812 Pinsdorf, Aurachkirchen 12 (AT)

(51) (54) Klassen; Warenverzeichnis:

Kl. 11-01: **Clip**

(57) Beschreibung vorgelegt

(28) Anzahl der vorgelegten Musterabbildungen: 4

(55) Abbildung (schwarzweiß):



(Reg.Nr. 64345)

(11) Reg.Nr. **64346** (21) Aktenz.: **MU 414/2012**

(22) Anmeldetag: 2012 06 26

(73) Inhaber:

FUNTAN - JÄGER WINFRIEDE MAG. ARCH. ING., 5020
SALZBURG, FÜRSTALLERGASSE 1 (AT)

(72) Schöpfer:

Menzl Jürgen Peter , 4812 Pinsdorf, Aurachkirchen 12 (AT)

(51) (54) Klassen; Warenverzeichnis:

Kl. 11-02: **Ziergegenstand**

(57) Beschreibung vorgelegt

(28) Anzahl der vorgelegten Musterabbildungen: 4

(55) Abbildung (schwarzweiß):

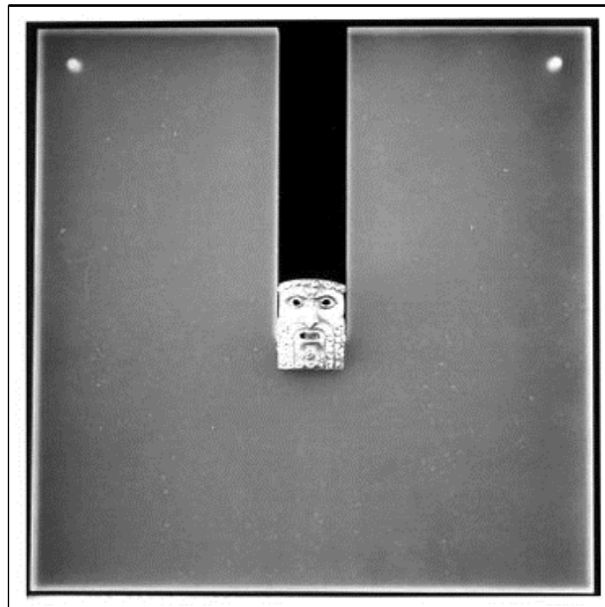

(Reg.Nr. 64346)

(11) Reg.Nr. **64347** (21) Aktenz.: **MU 415/2012**

(22) Anmeldetag: 2012 06 26

(73) Inhaber:

FUNTAN-JÄGER WINFRIEDE MAG.ARCH.ING., 5020
SALZBURG, FUERSTALLERG. 1 (AT)

(72) Schöpfer:

Menzl Jürgen Peter , 4812 Pinsdorf, Aurachkirchen 12 (AT)

(51) (54) Klassen; Warenverzeichnis:

Kl. 11-01: **Manschettenknöpfe**

(57) Beschreibung vorgelegt

(28) Anzahl der vorgelegten Musterabbildungen: 1

(55) Abbildung (schwarzweiß):

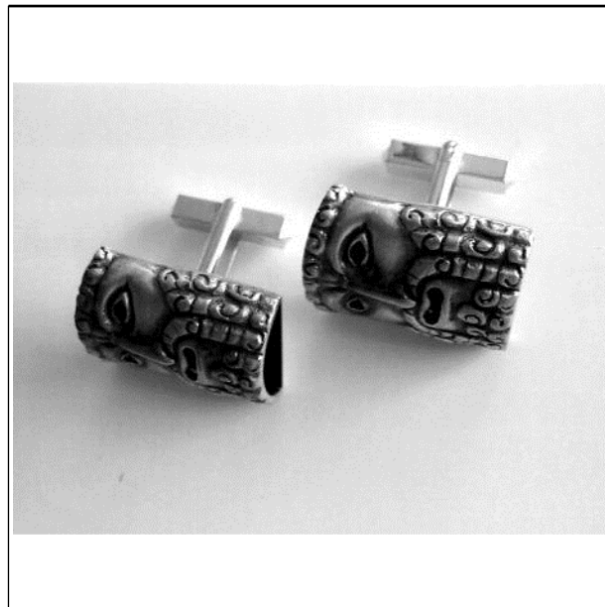

(Reg.Nr. 64347)

(11) Reg.Nr. **64348** (21) Aktenz.: **MU 416/2012**

(22) Anmeldetag: 2012 06 26

(73) Inhaber:

FUNTAN WINFRIEDE MAG.ARCH.ING., 5020 SALZBURG,
FÜRSTALLERGASSE 1 (AT)

(72) Schöpfer:

Menzl Jürgen Peter , 4812 Pinsdorf, Aurachkirchen 12 (AT)

(51) (54) Klassen; Warenverzeichnis:

Kl. 11-01: **Ring**

(57) Beschreibung vorgelegt

(28) Anzahl der vorgelegten Musterabbildungen: 2

(55) Abbildung (schwarzweiß):



(Reg.Nr. 64348)

(11) Reg.Nr. **64349** (21) Aktenz.: **MU 417/2012**

(22) Anmeldetag: 2012 06 26

(73) Inhaber:

FUNTAN - JÄGER WINFRIEDE MAG. ARCH. ING., 5020
SALZBURG, FÜRSTALLERGASSE 1 (AT)

(72) Schöpfer:

Menzl Jürgen Peter , 4812 Pinsdorf, Aurachkirchen 12 (AT)

(51) (54) Klassen; Warenverzeichnis:

Kl. 11-01: **Halsreifen**

(57) Beschreibung vorgelegt

(28) Anzahl der vorgelegten Musterabbildungen: 3

(55) Abbildung (schwarzweiß):

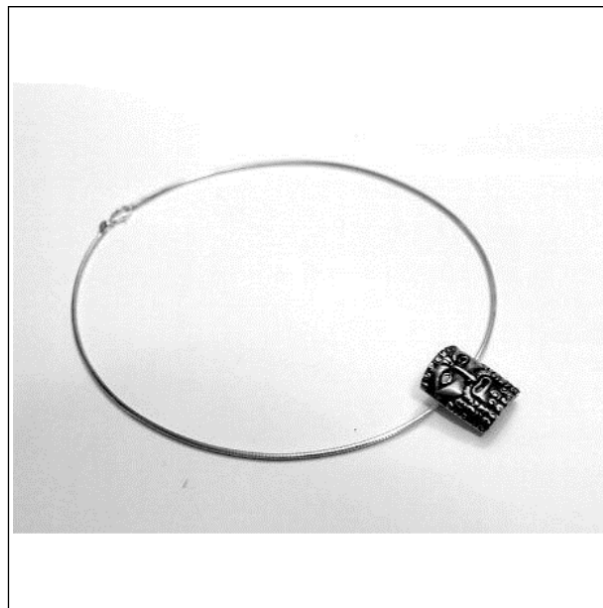

(Reg.Nr. 64349)

(11) Reg.Nr. **64350** (21) Aktenz.: **MU 418/2012**

(22) Anmeldetag: 2012 06 26

(73) Inhaber:

FUNTAN - JÄGER WINFRIEDE MAG. ARCH. ING., 5020
SALZBURG, FÜRSTALLERGASSE 1 (AT)

(72) Schöpfer:

Menzl Jürgen Peter , 4812 Pinsdorf, Aurachkirchen 12 (AT)

(51) (54) Klassen; Warenverzeichnis:

Kl. 11-01: **Ohrclips**

(57) Beschreibung vorgelegt

(28) Anzahl der vorgelegten Musterabbildungen: 2

(55) Abbildung (schwarzweiß):



(Reg.Nr. 64350)

(11) Reg.Nr. **64351** (21) Aktenz.: **MU 419/2012**

(22) Anmeldetag: 2012 06 26

(73) Inhaber:

FUNTAN - JÄGER WINFRIEDE MAG. ARCH. ING., 5020
SALZBURG, FÜRSTALLERGASSE 1 (AT)

(72) Schöpfer:

Menzl Jürgen Peter , 4812 Pinsdorf, Aurachkirchen 12 (AT)

(51) (54) Klassen; Warenverzeichnis:

Kl. 11-01: **Armspange**

(57) Beschreibung vorgelegt

(28) Anzahl der vorgelegten Musterabbildungen: 4

(55) Abbildung (schwarzweiß):

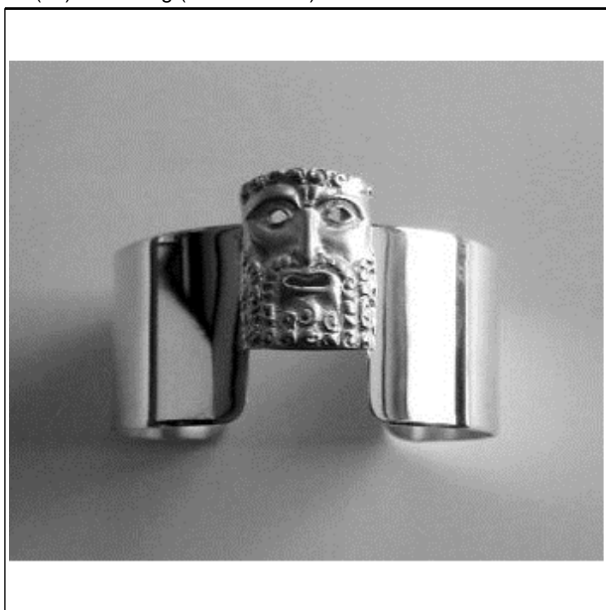

(Reg.Nr. 64351)

(11) Reg.Nr. **64352**

(21) Aktenz.: **MU 428/2012**

(22) Anmeldetag: 2012 06 26

(73) Inhaber:

FUNTAN - JÄGER WINFRIEDE MAG. ARCH. ING., 5020
Salzburg, Fürstallergasse 1 (AT)

(72) Schöpfer:

Menzl Jürgen Peter, 4812 Pinsdorf, Aurachkirchen 12 (AT)

(51) (54) Klassen; Warenverzeichnis:

Kl. 11-01: **Armspange**

(57) Beschreibung vorgelegt

(28) Anzahl der vorgelegten Musterabbildungen: 3

(55) Abbildung (schwarzweiß):



(Reg.Nr. 64352)

Erlöschen

wegen Nichtzahlung der Erneuerungsgebühr:

003281	003282	003283	003491	003492
023954	023962	023963	023972	023973
023974	023975	023976	023977	023978
023979	023993	024007	024008	024009
024010	024011	024012	024013	024014
024018	024019	024020	024021	024022
024023	024024	024025	024026	024027
024028	024029	024030	024031	024032
024033	024034	024035	024036	024037
024038	024039	024040	024041	024042
024043	024044	024097	024401	024402
024403	024404	024405	024406	024407
024408	025191	025192	048074	048075
048158	048159	048161	048162	048163
048167	048168	048169	048184	048189
048190	048191	048230	048232	048233
048234	048235	048236	048237	048243
048244	048247	048248	048250	048410
048477	048478	048482	048483	048485
048489	048490	048491	048492	048495
048531	048532	048533	048540	048568
048858	048860	049711	049712	049713
049714	049716	049717	049718	049719
049720	054753	059790	059791	059792
059793	059794	059795	059796	059797
059798	059799	059800	059883	059884
059885	059886	059889	060031	060094
060095	060172	060173	060263	

Veröffentlichungen des Österreichischen Patentamts

Folgende Veröffentlichungen auf dem Gebiet des gewerblichen
Rechtsschutzes werden monatlich vom Österreichischen
Patentamt herausgegeben:

Österreichisches Patentblatt

	Einzelexemplar	Abonnement
Teil I		74,00 €
Teil II vollständig		252,00 €
Teil II A		114,00 €
Teil II B		157,00 €
Teil I & II	31,00 €	322,00 €

Österreichisches Gebrauchsmusterblatt

doppelseitig bedruckt	7,50 €	74,00 €
-----------------------	--------	---------

Österreichischer Markenanzeiger

doppelseitig bedruckt	13,50 €	137,00 €
doppelseitig bedruckt in Farbe	25,00 €	250,00 €

Österreichischer Musteranzeiger

doppelseitig bedruckt	13,50 €	137,00 €
doppelseitig bedruckt in Farbe	25,00 €	250,00 €

Bestellungen werden vom Österreichischen Patentamt gerne
entgegengenommen.

Österreichisches Patentamt

Dresdner Straße 87

A-1200 Wien

Patentschriften auf CD-ROM

Das Österreichische Patentamt gibt die Österreichischen Patentschriften zusätzlich zur Papierausgabe auch auf CD-ROM in Faksimileform heraus. Die Ausgabe erfolgt monatlich, ab 1993 zeitgleich mit der Ausgabe der Papierexemplare. Um die Archivierung zu vereinfachen, werden die CD-ROM's kumuliert, d.h. jede CD enthält die gesamten Patentschriften des aktuellen Halbjahres. Für eine Recherche in älteren Jahrgängen brauchen daher nur die CD-ROM's der Monate Juni und Dezember durchsucht werden.

Der Preis für ein Jahresabonnement beträgt derzeit € 870,00 (exclusive Versandkosten) und beinhaltet auch die Retrieval Software.

Für nähere Auskünfte steht Ihnen das
Österreichische Patentamt unter der Tel.-Nr. +43/(0)1/53 424- 140,
Fax-Nr. +43/(0)1/53 424- 110
gerne zur Verfügung

ÖSTERREICHISCHER MUSTERANZEIGER



österreichisches
patentamt

Wien, 20. September 2012 / Nr. 9

Erscheint am 20. jedes Monats
Bestellung beim Österreichischen Patentamt
DVR: 0078018

Redaktion, Verwaltung und Verlag
im Österreichischen Patentamt
Wien XX., Dresdner Straße 87
Postanschrift: Postfach 95
1200 Wien

Bezugspreise:	Einzelexemplar	(doppelseitig bedruckt) 13,50 € (doppelseitig bedruckt in Farbe) 25,00 €
	Abonnement	(doppelseitig bedruckt) 137,00 € (doppelseitig bedruckt in Farbe) 250,00 €

Die angeführten Bezugspreise gelten ohne Unterschied für das In- und Ausland,
sowie auch für früher erschienene Hefte und Jahrgänge (soweit verfügbar)

Inhalt

- **Registrierungen (64353 bis 64407)**
- **Übertragungen**

Bemerkungen:

Der Schutzbeginn stimmt mit dem Tag der Veröffentlichung und Registrierung des Musters überein.

Die Schutzdauer beträgt fünf Jahre beginnend mit dem Tag der Anmeldung und kann durch rechtzeitige Erneuerung viermal um je fünf Jahre verlängert werden.

Der Musteranmelder kann bis zu zehn verschiedene Musterabbildungen vorlegen. Veröffentlicht wird nur die hierfür vom Anmelder bzw. vom Patentamt ausgewählte Abbildung in schwarzweiß, wobei angegeben ist, ob diese Abbildung färbig oder schwarzweiß vorgelegt wurde.

Die jeweils neben den bibliographischen Daten stehenden Zahlen entsprechen dem WIPO-Standard St. 80 und dienen der zusätzlichen Kennzeichnung dieser Daten.

Kl. = Klasse nach der Klasseneinteilung des Abkommens von Locarno zur Errichtung einer internationalen Klassifikation für gewerbliche Muster und Modelle, BGBl.Nr. 496/1990.

<u>Ländercode</u>							
AD	ANDORRA	DO	DOMINIKANISCHE REPUBLIK	KG	KIRGISISTAN	RH	RHODESIEN
AE	VEREINIGTE ARABISCHE EMIRATE	DZ	ALGERIEN	KH	KAMBODSCHA	RO	RUMÄNIEN
AF	AFGHANISTAN	EA	EURASISCHE PATENTORGANISATIO N	KI	KIRIBATI	RS	SERBIEN
AG	ANTIGUA UND BARBUDA	EC	EKUADOR	KM	KOMOREN	RU	RUSSISCHE FÖDERATION
AI	ANGUILLA	EE	ESTLAND	KN	ST. KITTS-NEVIS- ANGUILLA	RW	RUANDA
AL	ALBANIEN	EG	ÄGYPTEN	KP	KOREA (VOLKSDEMOKRATISC HE REPUBLIK)	SA	SAUDI-ARABIEN
AM	ARMENIEN	EH	WESTSAHARA	KR	KOREA (REPUBLIK)	SB	SOLOMON ISLANDS
AN	NIEDERLÄNDISCHE ANTILLEN	EM	HARMONISIERUNGS A MT FÜR DEN BINNENMARKT, MARKEN, MUSTER, MODELLE	KW	KUWAIT	SC	SEYCHELLES
AO	ANGOLA	EP	EUROPEAN PATENT ORGANISATION (EPO)	KY	CAYMAN ISLANDS	SD	SUDAN
AR	ARGENTINIEN	ER	ERITREA	KZ	KASACHSTAN	SE	SCHWEDEN
AT	ÖSTERREICH	ES	SPANIEN	LA	LAOS	SG	SINGAPORE
AU	AUSTRALIEN	ET	ÄTHIOPIEN	LB	LIBANON	SH	ST. HELENA
AW	ARUBA	EU	Europäische Union	LC	SAINT LUCIA	SI	SLOWENIEN
AZ	ASERBAIDSCHAN	FI	FINNLAND	LI	LIECHTENSTEIN	SK	SLOWAKEI
BA	BOSNIEN UND HERZEGOWINA	FJ	FIDSCHI	LK	SRI LANKA	SL	SIERRA LEONE
BB	BARBADOS	FK	FALKLANDINSELN	LR	LIBERIA	SM	SAN MARINO
BD	BANGLADESCH	FO	FÄRÖER	LS	LESOTHO	SN	SENEGAL
BE	BELGIEN	FR	FRANKREICH	LT	LITAUEN	SO	SOMALIA
BF	BURKINA FASO	GA	GABUN	LV	LUXEMBURG	SR	SURINAM
BG	BULGARIEN	GB	VEREINIGTES KÖNIGREICH/UK	LU	LETTLAND	SU	SOWJETUNION/UDSS R
BH	BAHRAIN	GD	GRENADA	LY	LIBYEN	SV	EL SALVADOR
BI	BURUNDI	GE	GEORGIEN	MA	MAROKKO	SY	SYRIEN
BJ	BENIN	GG	GUERNSEY	MC	MONACO	SZ	SWASILAND
BM	BERMUDA	GH	GHANA	MD	MOLDAU	TC	TURKS- UND CAICOINSELN
BN	BRUNEI	GI	GIBRALTAR	ME	MONTENEGRO	TD	TSCHAD
BO	BOLIVIEN	GM	GAMBIA	MG	MADAGASKAR	TG	TOGO
BR	BRASILIEN	GN	GUINEA	MK	REPUBLIK MAZEDONIEN	TH	THAILAND
BS	BAHAMAS	GP	GUADELOUPE	ML	MALI	TJ	TADSCHIKISTAN
BT	BHUTAN	GQ	ÄQUATORIALGUINEA	MM	MYANMAR	TL	TIMOR-LESTE
BU	BIRMA (BURMA)	GR	GRIECHENLAND	MN	MONGOLEI	TM	TURKMENISTAN
BV	BOUVETINSEL	GS	SÜDGEORGIEN SANDWICHINSELN	MO	MACAO	TN	TUNESIEN
BW	BOTSWANA	GT	GUATEMALA	MP	MARIANEN	TO	TONGA
BX	BENELUX TRADEMARK OFFICE AND BENELUX DESIGNS OFFICE	GU	GUAM	MR	MAURETANIEN	TR	TÜRKEI
BY	BELARUS	GW	GUINEA-BISSAU	MS	MONTSERRAT	TT	TRINIDAD AND TOBAGO
BZ	BELIZE	GY	GUAYANA	MT	MALTA	TV	TUVALU
CA	KANADA	HK	HONG KONG	MU	MARITIUS	TW	TAIWAN
CD	DEMOKRATISCHE REPUBLIK	HU	UNGARN	MV	MALEDIVEN	TZ	TANSANIA
CF	ZENTRALAFRIKANIS CHE REBUBLIK	HN	HONDURAS	MW	MALAWI	UA	UKRAINE
CG	KONGO	HR	KROATIEN	MX	MEXIKO	UG	UGANDA
CH	SCHWEIZ	HT	HAITI	MY	MALAYSIA	US	VEREINIGTE STAATEN/USA
CI	ELFENBEINKÜSTE	HV	OBERVOLTA	NZ	MOSAMBIK	UY	URUGUAY
CK	COOKINSELN	IB	INTERNATIONAL BUREAU OF THE WORLD INTELLECTUAL PROPERTY ORGANIZATION (WIPO)	NA	NAMIBIA	UZ	USBEKISTAN
CL	CHILE	ID	INDONESIEN	NC	NEU KALEDONIEN	VA	VATIKANSTADT (HEILIGER STUHL)
CM	KAMERUN	IE	IRLAND	NE	NIGER	VC	SAINT VINCENT AND THE GRENADINES
CN	CHINA	IL	ISRAEL	NG	NIGERIA	VE	VENEZUELA
CO	KOLUMBIEN	IM	ISLE OF MAN	NI	NIKARAGUA	VG	VIRGIN ISLANDS (BRITISCH)
CR	KOSTARIKA	IN	INDIEN	NL	NIEDERLANDE	VN	VIETNAM
CS	TSCHECHISCHE UND SLOWAKISCHE FÖD. REP./CSFR	IQ	IRAK	NO	NORWEGEN	VU	VANUATU
CU	KUBA	IR	IRAN	NP	NEPAL	WO	WORLD INTELLECTUAL PROPERTY ORANGIZATION (WIPO)
CV	KAP VERDE	IS	ISLAND	NR	NAURU	WS	WESTSAMOA
CY	ZYPERN	IT	ITALIEN	NZ	NEUSEELAND	YD	JEMEN (VOLKSDEMOKRATISC HE REPUBLIK)
CZ	TSCHECHISCHE REPUBLIK	JE	JERSEY	OA	AFRICAN INTELLECTUAL PROPERTY ORGANIZATION (OAP)	YE	JEMEN (ARABISCHE REPUBLIK)
DD	BUNDESREPUBLIK DEUTSCHLAND	JM	JAMAICA	OM	OMAN	YU	JUGOSLAWIEN/SFRJ
DE	BUNDESREPUBLIK DEUTSCHLAND	JO	JORDANIEN	PA	PANAMA	ZA	SÜDAFRIKA
DJ	DSCHIBUTI	JP	JAPAN	PE	PERU	ZM	SAMBIA
DK	DÄNEMARK	KE	KENIA	PG	PAPUA-NEUGUINEA	ZR	ZAIRE
DM	DOMINICA			PH	PHILIPPINEN	ZW	SIMBABWE
				PK	PAKISTAN		
				PL	POLEN		
				PR	PUERTO RICO		
				PT	PORTUGAL		
				PW	PALAU		
				PY	PARAGUAY		
				QA	KATAR		

Registrierungen

Schutzdauerbeginn: 20. September 2012

(11) Reg.Nr. **64353** (21) Aktenz.: **MU 712/2011**

(22) Anmeldetag: 2011 11 21

(73) Inhaber:

DULLER HARALD, 9020 KLAGENFURT, THEATERPLATZ 5 (AT)

(72) Schöpfer:

LINDNER MARA MARTINA, 6252 BREITENBACH AM INN, DORF 194 (AT)

JAMNIG ANDREAS, 9111 HAIMBURG 96, (AT)

(51) (54) Klassen; Warenverzeichnis:

Kl. 10-07: **GEHÄUSE**

(57) Beschreibung vorgelegt

(28) Anzahl der vorgelegten Musterabbildungen: 6

(55) Abbildung (schwarzweiß):

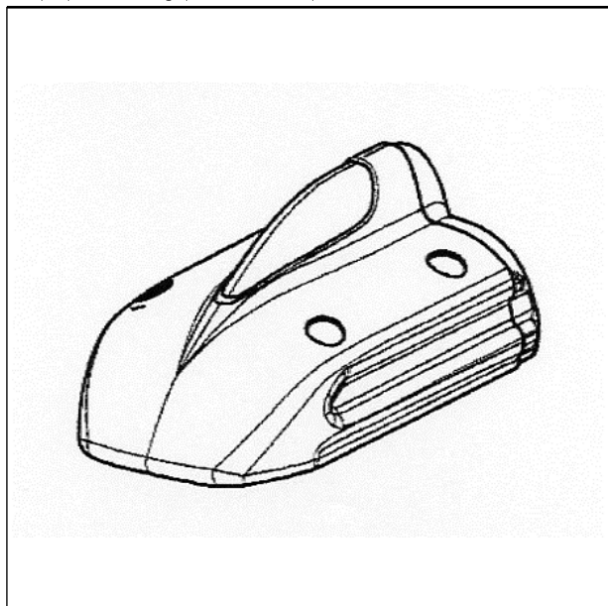

(Reg.Nr. 64353)

(11) Reg.Nr. **64354** (21) Aktenz.: **MU 168/2012**

(22) Anmeldetag: 2012 03 05

(73) Inhaber:

Koca Selman, 1220 Wien, Tokiostraße 7/3/15 (AT)

(72) Schöpfer:

Koca Selman, 1220 Wien, Tokiostraße 7/3/15 (AT)

(51) (54) Klassen; Warenverzeichnis:

Kl. 01-01: **Backware, Konditorware, Mehlspeise**

(57) Beschreibung vorgelegt

(28) Anzahl der vorgelegten Musterabbildungen: 1

(55) Abbildung (färbig):



(Reg.Nr. 64354)

(11) Reg.Nr. **64355** (21) Aktenz.: **MU 170/2012**

(22) Anmeldetag: 2012 03 08

(73) Inhaber:

Gassner Mag. Frank, 1070 Wien, Kandlgasse 15/10 (AT)

(72) Schöpfer:

Gassner Mag. Frank, 1070 Wien, Kandlgasse 15/10 (AT)

(51) (54) Klassen; Warenverzeichnis:

Kl. 06-04: **Schrank, Bücherschrank**

(57) Beschreibung vorgelegt

(28) Anzahl der vorgelegten Musterabbildungen: 1

(55) Abbildung (schwarzweiß):

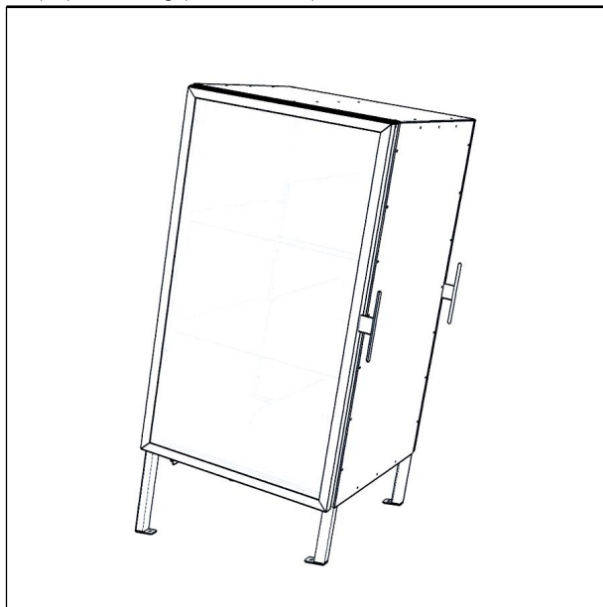

(Reg.Nr. 64355)

(11) Reg.Nr. **64356** (21) Aktenz.: **MU 172/2012**

(22) Anmeldetag: 2012 03 15

(73) Inhaber:

Kiehtreiber Andreas, 2285 , Breitstetten 8 (AT)

(72) Schöpfer:

Kiehtreiber Andreas, 2285 , Breitstetten 8 (AT)

(51) (54) Klassen; Warenverzeichnis:

Kl. 06-04: **Setzkasten, Schaukasten**

(57) Beschreibung vorgelegt

(28) Anzahl der vorgelegten Musterabbildungen: 7

(55) Abbildung (färbig):



(Reg.Nr. 64356)

(11) Reg.Nr. **64357**

(21) Aktenz.: **MU 173/2012**

(22) Anmeldetag: 2012 03 19

(73) Inhaber:

Ing. Philipp Gesellschaft m.b.H. & CO.KG., 4872 Neukirchen
an der Vöckla, Satteltal 2 (AT)

(74) Vertreter:

BEER M. DIPL.ING., HEHENBERGER R. DIPL.ING.,
PATENTANWÄLTE, 1070 WIEN, LINDENGASSE 8 (AT)

(51) (54) Klassen; Warenverzeichnis:

Kl. 21-03: **Klettergerüst**

(28) Anzahl der vorgelegten Musterabbildungen: 2

(55) Abbildung (schwarzweiß):

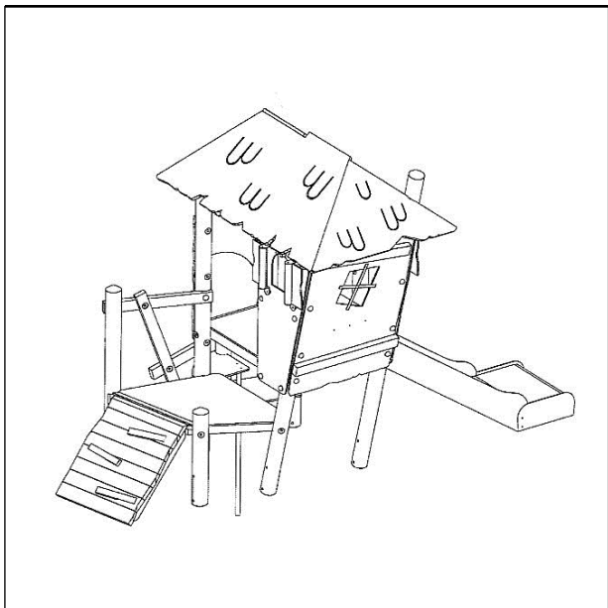

(Reg.Nr. 64357)

(11) Reg.Nr. **64358**

(21) Aktenz.: **MU 174/2012**

(22) Anmeldetag: 2012 03 19

(73) Inhaber:

Ing. Philipp Gesellschaft m.b.H. & CO.KG., 4872 Neukirchen
an der Vöckla, Satteltal 2 (AT)

(74) Vertreter:

BEER M. DIPL.ING., HEHENBERGER R. DIPL.ING.,
PATENTANWÄLTE, 1070 WIEN, LINDENGASSE 8 (AT)

(51) (54) Klassen; Warenverzeichnis:

Kl. 21-03: **Klettergerüst**

(28) Anzahl der vorgelegten Musterabbildungen: 2

(55) Abbildung (schwarzweiß):

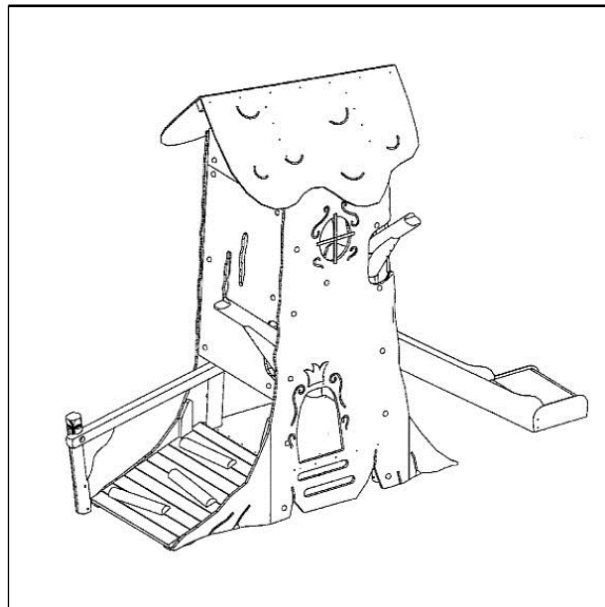

(Reg.Nr. 64358)

(11) Reg.Nr. **64359**

(21) Aktenz.: **MU 175/2012**

(22) Anmeldetag: 2012 03 19

(73) Inhaber:

Ing. Philipp Gesellschaft m.b.H. & CO.KG., 4872 Neukirchen
an der Vöckla, Satteltal 2 (AT)

(74) Vertreter:

BEER M. DIPL.ING., HEHENBERGER R. DIPL.ING.,
PATENTANWÄLTE, 1070 WIEN, LINDENGASSE 8 (AT)

(51) (54) Klassen; Warenverzeichnis:

Kl. 21-03: **Klettergerüst**

(28) Anzahl der vorgelegten Musterabbildungen: 2

(55) Abbildung (schwarzweiß):

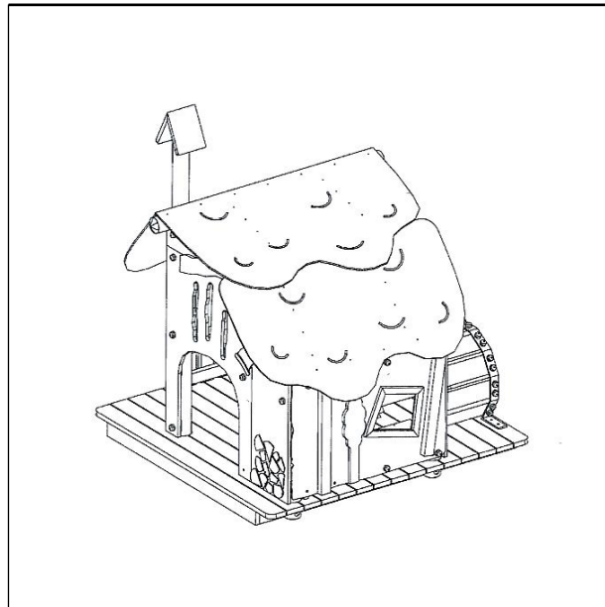

(Reg.Nr. 64359)

(11) Reg.Nr. **64360** (21) Aktenz.: **MU 176/2012**

(22) Anmeldetag: 2012 03 19

(73) Inhaber:

Ing. Philipp Gesellschaft m.b.H. & CO.KG., 4872 Neukirchen
an der Vöckla, Satteltal 2 (AT)

(74) Vertreter:

BEER M. DIPL.ING., HEHENBERGER R. DIPL.ING.,
PATENTANWÄLTE, 1070 WIEN, LINDENGASSE 8 (AT)

(51) (54) Klassen; Warenverzeichnis:

Kl. 21-03: **Klettergerüst**

(28) Anzahl der vorgelegten Musterabbildungen: 2

(55) Abbildung (schwarzweiß):

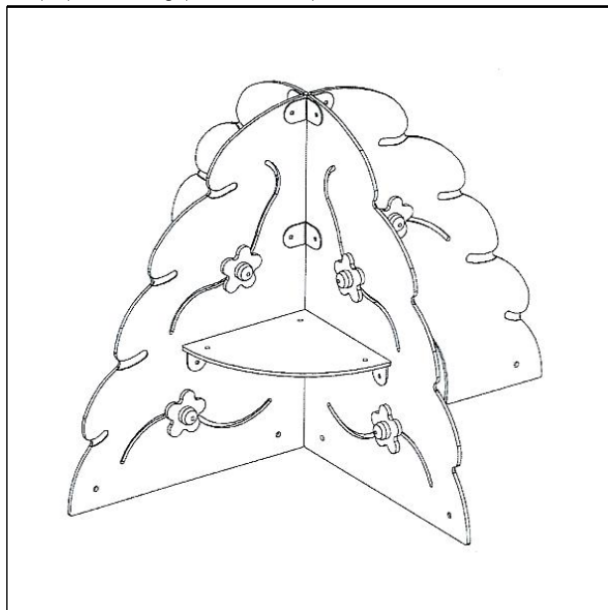

(Reg.Nr. 64360)

(11) Reg.Nr. **64361** (21) Aktenz.: **MU 177/2012**

(22) Anmeldetag: 2012 03 19

(73) Inhaber:

Ing. Philipp Gesellschaft m.b.H. & CO.KG., 4872 Neukirchen
an der Vöckla, Satteltal 2 (AT)

(74) Vertreter:

BEER M. DIPL.ING., HEHENBERGER R. DIPL.ING.,
PATENTANWÄLTE, 1070 WIEN, LINDENGASSE 8 (AT)

(51) (54) Klassen; Warenverzeichnis:

Kl. 21-03: **Klettergerüst**

(28) Anzahl der vorgelegten Musterabbildungen: 2

(55) Abbildung (schwarzweiß):

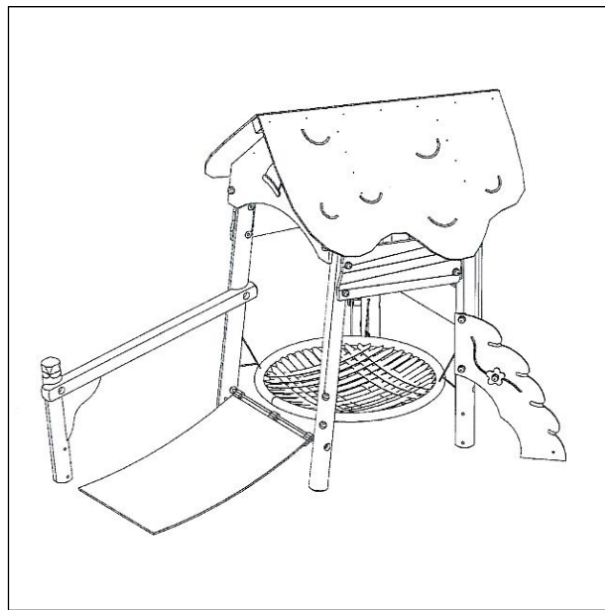

(Reg.Nr. 64361)

(11) Reg.Nr. **64362** (21) Aktenz.: **MU 178/2012**

(22) Anmeldetag: 2012 03 20

(73) Inhaber:

Alpenlady Trachtenstadl, 9470 St. Paul im Lavanttal,
Gymnasiumweg 4 (AT)

(51) (54) Klassen; Warenverzeichnis:

Kl. 32-00: **Grafik, Logo**

(57) Beschreibung vorgelegt

(28) Anzahl der vorgelegten Musterabbildungen: 1

(55) Abbildung (färbig):



(Reg.Nr. 64362)

(11) Reg.Nr. **64363** (21) Aktenz.: **MU 179/2012**

(22) Anmeldetag: 2012 03 20

(30) Priorität:

2011-10-24 DD 40 2011 005 217.2

(73) Inhaber:

FRITZ SCHÄFER GMBH, 57290 NEUNKIRCHEN, FRITZ-
SCHÄFER-STRASSE 20 (DE)

(74) Vertreter:

HAFFNER UND KESCHMANN PATENTANWÄLTE OG, 1014
WIEN, SCHOTTENGASSE 3A (AT)

(51) (54) Klassen; Warenverzeichnis:

Kl. 09-04: **Stapelkiste**

(57) Beschreibung vorgelegt

(28) Anzahl der vorgelegten Musterabbildungen: 3

(55) Abbildung (schwarzweiß):



(Reg.Nr. 64363)

(11) Reg.Nr. **64364** (21) Aktenz.: **MU 180/2012**

(22) Anmeldetag: 2012 03 20

(30) Priorität:

2011-12-23 DD 40 2011 006 785.4

(73) Inhaber:

FRITZ SCHÄFER GMBH, 57290 NEUNKIRCHEN, FRITZ-
SCHÄFER-STRASSE 20 (DE)

(74) Vertreter:

HAFFNER UND KESCHMANN PATENTANWÄLTE OG, 1014
WIEN, SCHOTTENGASSE 3A (AT)

(51) (54) Klassen; Warenverzeichnis:

Kl. 09-04: **Stapelkiste**

(57) Beschreibung vorgelegt

(28) Anzahl der vorgelegten Musterabbildungen: 7

(55) Abbildung (schwarzweiß):



(Reg.Nr. 64364)

(11) Reg.Nr. **64365**

(21) Aktenz.: **MU 181/2012**

(22) Anmeldetag: 2012 03 20

(30) Priorität:

2011-10-14 DD 40 2011 005 043.9

(73) Inhaber:

FRITZ SCHÄFER GMBH, 57290 NEUNKIRCHEN, FRITZ-
SCHÄFER-STRASSE 20 (DE)

(74) Vertreter:

HAFFNER UND KESCHMANN PATENTANWÄLTE OG, 1014
WIEN, SCHOTTENGASSE 3A (AT)

(51) (54) Klassen; Warenverzeichnis:

Kl. 09-04: **Stapelkiste**

(57) Beschreibung vorgelegt

(28) Anzahl der vorgelegten Musterabbildungen: 6

(55) Abbildung (schwarzweiß):



(Reg.Nr. 64365)

(11) Reg.Nr. **64366**

(21) Aktenz.: **MU 182/2012**

(22) Anmeldetag: 2012 03 21

(73) Inhaber:

Hösele Alois, 8113 St. Bartholomä, Jaritzberg 28 (AT)

(72) Schöpfer:

Hösele Alois, 8113 St. Bartholomä, Jaritzberg 28 (AT)

(51) (54) Klassen; Warenverzeichnis:

Kl. 07-01: **Glas**

(57) Beschreibung vorgelegt

(28) Anzahl der vorgelegten Musterabbildungen: 4

(55) Abbildung (färbig):



(Reg.Nr. 64366)

(11) Reg.Nr. **64367** (21) Aktenz.: **MU 183/2012**

(22) Anmeldetag: 2012 03 21

(73) Inhaber:

BEBAWI REFAT, 6370 KITZBÜHEL, ST. JOHANNER STRAÙE 11A (AT)

(51) (54) Klassen; Warenverzeichnis:

Kl. 02-02: **Badehose, Trachtenbadehose**

(57) Beschreibung vorgelegt

(28) Anzahl der vorgelegten Musterabbildungen: 1

(55) Abbildung (färbig):



(Reg.Nr. 64367)

(11) Reg.Nr. **64368** (21) Aktenz.: **MU 184/2012**

(22) Anmeldetag: 2012 03 21

(73) Inhaber:

BEBAWI REFAT, 6370 KITZBÜHEL, ST. JOHANNER STRAÙE 11A (AT)

(51) (54) Klassen; Warenverzeichnis:

Kl. 02-02: **Badehose, Trachtenbadehose**

(57) Beschreibung vorgelegt

(28) Anzahl der vorgelegten Musterabbildungen: 2

(55) Abbildung (färbig):



(Reg.Nr. 64368)

(11) Reg.Nr. **64369** (21) Aktenz.: **MU 187/2012**

(22) Anmeldetag: 2012 03 23

(73) Inhaber:

Eggenweber Erich, 3830 Waidhofen/Thaya, Johann Haberlstraße 23 (AT)

(72) Schöpfer:

Eggenweber Erich, 3830 Waidhofen/Thaya, Johann Haberlstraße 23 (AT)

(51) (54) Klassen; Warenverzeichnis:

Kl. 07-02: **Griller, Scheibtruhengrill**

(57) Beschreibung vorgelegt

(28) Anzahl der vorgelegten Musterabbildungen: 4

(55) Abbildung (schwarzweiß):



(Reg.Nr. 64369)

(11) Reg.Nr. **64370**

(21) Aktenz.: **MU 188/2012**

(22) Anmeldetag: 2012 03 23

(73) Inhaber:

Mandi-Weiss Heike, 9334 Guttaring, Rupertiweg 4 (AT)

(51) (54) Klassen; Warenverzeichnis:

Kl. 02-02: **Kleid, Miederkleid**

(57) Beschreibung vorgelegt

(28) Anzahl der vorgelegten Musterabbildungen: 3

(55) Abbildung (färbig):



(Reg.Nr. 64370)

(73) Inhaber:

Dubisar Roman, 1210 Wien, Kammelweg 1/6/10 (AT)

(72) Schöpfer:

Dubisar Roman, 1210 Wien, Kammelweg 1/6/10 (AT)

(51) (54) Klassen; Warenverzeichnis:

Kl. 25-99: **Schwimmcontainer**

(57) Beschreibung vorgelegt

(28) Anzahl der vorgelegten Musterabbildungen: 4

(55) Abbildung (färbig):

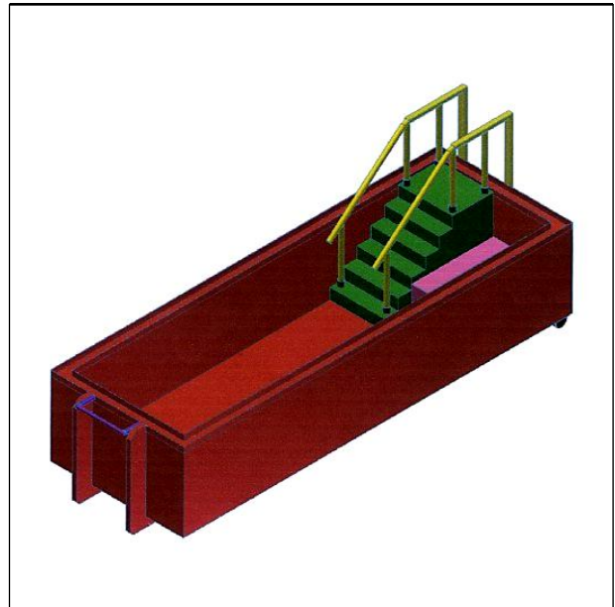

(Reg.Nr. 64372)

(11) Reg.Nr. **64371**

(21) Aktenz.: **MU 189/2012**

(22) Anmeldetag: 2012 03 23

(73) Inhaber:

Mandi-Weiss Heike, 9334 Guttaring, Rupertiweg 4 (AT)

(51) (54) Klassen; Warenverzeichnis:

Kl. 02-07: **Miederhaken**

(28) Anzahl der vorgelegten Musterabbildungen: 3

(55) Abbildung (färbig):



(Reg.Nr. 64371)

(11) Reg.Nr. **64373**

(21) Aktenz.: **MU 191/2012**

(22) Anmeldetag: 2012 03 27

(73) Inhaber:

Krebs Andrea, 2000 Stockerau, Eugen-Roth-G. 3 (AT)

(74) Vertreter:

Vizelyi Gabor Mag., 1190 Wien, Döblinger Hauptstr. 32 (AT)

(72) Schöpfer:

Krebs Andrea, 2000 Stockerau, Eugen-Roth-G. 3 (AT)

Vizelyi Gabor Mag., 1190 Wien, Döblinger Hauptstr. 32 (AT)

(51) (54) Klassen; Warenverzeichnis:

Kl. 24-04: **Schröpfkopf**

(57) Beschreibung vorgelegt

(28) Anzahl der vorgelegten Musterabbildungen: 1

(55) Abbildung (färbig):

(11) Reg.Nr. **64372**

(21) Aktenz.: **MU 190/2012**

(22) Anmeldetag: 2012 03 26

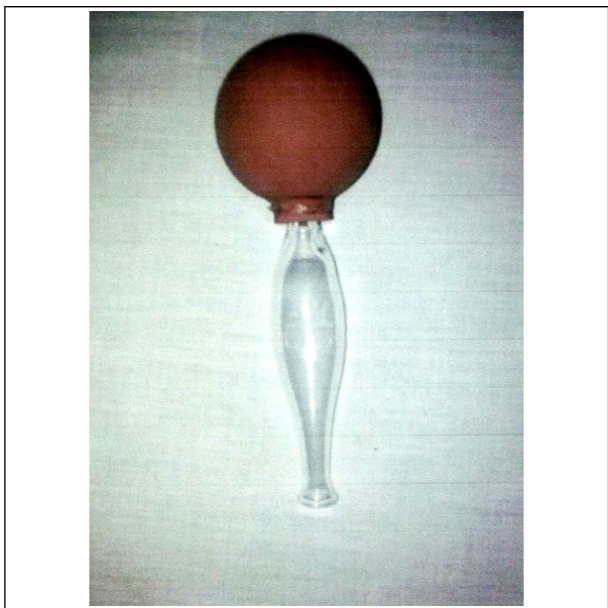

(Reg.Nr. 64373)

(11) Reg.Nr. **64374** (21) Aktenz.: **MU 203/2012**

(22) Anmeldetag: 2012 03 28

(73) Inhaber:

KTM-SPORTMOTORCYCLE AG, 5230 MATTIGHOFEN,
Stallhofner Straße 3 (AT)

(74) Vertreter:

SAXINGER CHALUPSKY & PARTNER RECHTSANWÄLTE
GMBH, 4600 WELS, Edisonstraße 1 (AT)

(51) (54) Klassen; Warenverzeichnis:

Kl. 12-11: **Motorrad**

(28) Anzahl der vorgelegten Musterabbildungen: 9

(55) Abbildung (färbig):



(Reg.Nr. 64374)

(11) Reg.Nr. **64375** (21) Aktenz.: **MU 204/2012**

(22) Anmeldetag: 2012 03 29

(30) Priorität:

2011-09-29 DD 402011004928

(73) Inhaber:

Stey Renate, 84160 Frontenhausen, Franz-Ehrentaler-Straße
5 (DD)

(74) Vertreter:

BABELUK MICHAEL DIPL.ING., MAG. PATENTANWALT,
1150 WIEN, MARIAHILFER GÜRTEL 39/17 (AT)

(51) (54) Klassen; Warenverzeichnis:

Kl. 02-07: **Strumpfband**

(28) Anzahl der vorgelegten Musterabbildungen: 4

(55) Abbildung (schwarzweiß):



(Reg.Nr. 64375)

(11) Reg.Nr. **64376** (21) Aktenz.: **MU 205/2012**

(22) Anmeldetag: 2012 03 29

(30) Priorität:

2011-09-29 DD 402011004928

(73) Inhaber:

Stey Renate, 84160 Frontenhausen, Franz-Ehrentaler-Straße
5 (DD)

(74) Vertreter:

BABELUK MICHAEL DIPL.ING., MAG. PATENTANWALT,
1150 WIEN, MARIAHILFER GÜRTEL 39/17 (AT)

(51) (54) Klassen; Warenverzeichnis:

Kl. 02-07: **Strumpfband**

(28) Anzahl der vorgelegten Musterabbildungen: 5

(55) Abbildung (schwarzweiß):



(Reg.Nr. 64376)

(11) Reg.Nr. **64377** (21) Aktenz.: **MU 206/2012**
(22) Anmeldetag: 2012 03 29
(30) Priorität:
2011-09-29 DD 402011004928
(73) Inhaber:
Stey Renate, 84160 Frontenhausen, Franz-Ehrenthaler-Straße
5 (DD)
(74) Vertreter:
BABELUK MICHAEL DIPL.ING., MAG. PATENTANWALT,
1150 WIEN, MARIAHILFER GÜRTEL 39/17 (AT)
(51) (54) Klassen; Warenverzeichnis:
Kl. 02-07: **Strumpfband**
(28) Anzahl der vorgelegten Musterabbildungen: 4
(55) Abbildung (schwarzweiß):



(Reg.Nr. 64377)

(11) Reg.Nr. **64378** (21) Aktenz.: **MU 207/2012**
(22) Anmeldetag: 2012 03 29
(30) Priorität:
2011-09-29 DD 402011004928
(73) Inhaber:
Stey Renate, 84160 Frontenhausen, Franz-Ehrenthaler-Straße
5 (DD)
(74) Vertreter:
BABELUK MICHAEL DIPL.ING., MAG. PATENTANWALT,
1150 WIEN, MARIAHILFER GÜRTEL 39/17 (AT)
(51) (54) Klassen; Warenverzeichnis:
Kl. 02-07: **Strumpfband**
(28) Anzahl der vorgelegten Musterabbildungen: 4
(55) Abbildung (schwarzweiß):

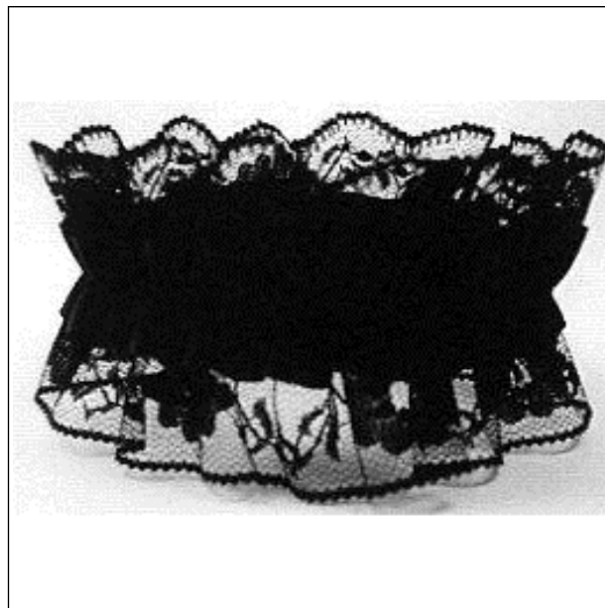

(Reg.Nr. 64378)

(11) Reg.Nr. **64379** (21) Aktenz.: **MU 208/2012**
(22) Anmeldetag: 2012 03 29
(30) Priorität:
2011-09-29 DD 402011004928
(73) Inhaber:
Stey Renate, 84160 Frontenhausen, Franz-Ehrenthaler-Straße
5 (DD)
(74) Vertreter:
BABELUK MICHAEL DIPL.ING., MAG. PATENTANWALT,
1150 WIEN, MARIAHILFER GÜRTEL 39/17 (AT)
(51) (54) Klassen; Warenverzeichnis:
Kl. 02-07: **Strumpfband**
(28) Anzahl der vorgelegten Musterabbildungen: 4
(55) Abbildung (schwarzweiß):



(Reg.Nr. 64379)

(11) Reg.Nr. **64380** (21) Aktenz.: **MU 209/2012**
(22) Anmeldetag: 2012 03 29
(30) Priorität:
2011-09-29 DD 402011004928

(73) Inhaber:

Stey Renate, 84160 Frontenhausen, Franz-Ehrentaler-Straße
5 (DD)

(74) Vertreter:

BABELUK MICHAEL DIPL.ING., MAG. PATENTANWALT,
1150 WIEN, MARIAHILFER GÜRTEL 39/17 (AT)

(51) (54) Klassen; Warenverzeichnis:

Kl. 02-07: **Strumpfband**

(28) Anzahl der vorgelegten Musterabbildungen: 5

(55) Abbildung (schwarzweiß):



(Reg.Nr. 64380)

(11) Reg.Nr. **64381** (21) Aktenz.: **MU 210/2012**

(22) Anmeldetag: 2012 03 29

(30) Priorität:

2011-09-29 DD 402011004928

(73) Inhaber:

Stey Renate, 84160 Frontenhausen, Franz-Ehrentaler-Straße
5 (DD)

(74) Vertreter:

BABELUK MICHAEL DIPL.ING., MAG. PATENTANWALT,
1150 WIEN, MARIAHILFER GÜRTEL 39/17 (AT)

(51) (54) Klassen; Warenverzeichnis:

Kl. 02-07: **Verzierung für Strumpfband**

(28) Anzahl der vorgelegten Musterabbildungen: 1

(55) Abbildung (schwarzweiß):



(Reg.Nr. 64381)

(11) Reg.Nr. **64382** (21) Aktenz.: **MU 211/2012**

(22) Anmeldetag: 2012 03 29

(30) Priorität:

2011-09-29 DD 402011004928

(73) Inhaber:

Stey Renate, 84160 Frontenhausen, Franz-Ehrentaler-Straße
5 (DD)

(74) Vertreter:

BABELUK MICHAEL DIPL.ING., MAG. PATENTANWALT,
1150 WIEN, MARIAHILFER GÜRTEL 39/17 (AT)

(51) (54) Klassen; Warenverzeichnis:

Kl. 02-07: **Verzierung für Strumpfband**

(28) Anzahl der vorgelegten Musterabbildungen: 1

(55) Abbildung (schwarzweiß):



(Reg.Nr. 64382)

(11) Reg.Nr. **64383** (21) Aktenz.: **MU 212/2012**

(22) Anmeldetag: 2012 03 29

(30) Priorität:

2011-09-29 DD 402011004928

(73) Inhaber:

Stey Renate, 84160 Frontenhausen, Franz-Ehrenthaler-Straße 5 (DD)

(74) Vertreter:

BABELUK MICHAEL DIPL.ING., MAG. PATENTANWALT,
1150 WIEN, MARIAHILFER GÜRTEL 39/17 (AT)

(51) (54) Klassen; Warenverzeichnis:

Kl. 02-07: **Verzierung für Strumpfband**

(28) Anzahl der vorgelegten Musterabbildungen: 1

(55) Abbildung (schwarzweiß):



(Reg.Nr. 64383)

(11) Reg.Nr. **64384** (21) Aktenz.: **MU 216/2012**

(22) Anmeldetag: 2012 04 03

(73) Inhaber:

**Seraphisches Liebeswerk Sozialeinrichtungen
BetriebsgesellschaftmbH**, 6094 Axams, Mailsweg 2 (AT)

(74) Vertreter:

Greiter Pegger Köfler & Partner, 6020 Innsbruck, Maria Theresienstr. 24 (AT)

(51) (54) Klassen; Warenverzeichnis:

Kl. 01-01: **Schokolade, Süßigkeit, Schokoladenfigur**

(57) Beschreibung vorgelegt

(28) Anzahl der vorgelegten Musterabbildungen: 4

(55) Abbildung (färbig):



(Reg.Nr. 64384)

(11) Reg.Nr. **64385**

(21) Aktenz.: **MU 410/2012**

(22) Anmeldetag: 2012 04 03

(73) Inhaber:

**Seraphisches Liebeswerk Sozialeinrichtungen
BetriebsgesellschaftmbH**, 6094 Axams, Mailsweg 2 (AT)

(74) Vertreter:

Greiter Pegger Köfler & Partner, 6020 Innsbruck, Maria Theresienstr. 24 (AT)

(51) (54) Klassen; Warenverzeichnis:

Kl. 01-01: **Schokolade, Süßigkeit, Schokoladenfigur**

(57) Beschreibung vorgelegt

(28) Anzahl der vorgelegten Musterabbildungen: 4

(55) Abbildung (färbig):

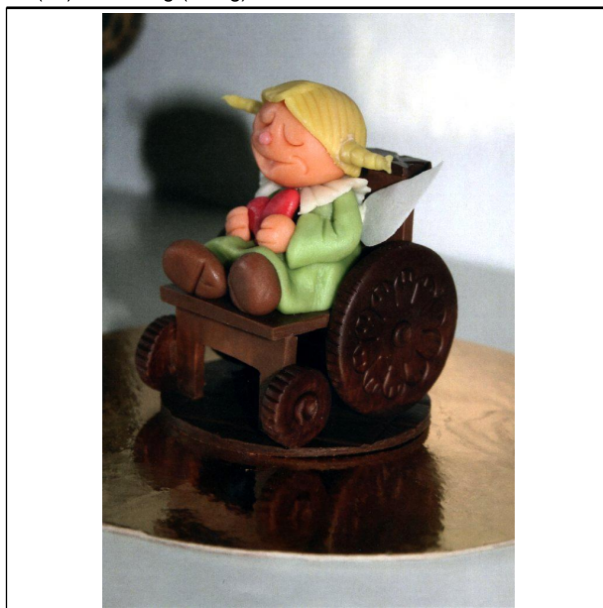

(Reg.Nr. 64385)

(11) Reg.Nr. **64386**

(21) Aktenz.: **MU 217/2012**

(22) Anmeldetag: 2012 04 03

(73) Inhaber:

SCANIA CV AB, 151 87 SÖDERTÄLJE, GRANPARKSVÄGEN 10 (SE)

(74) Vertreter:

HOLZER Walter Dipl.Ing., SCHOBER Elisabeth Dipl.Ing. Dr.,
PATENTANWÄLTE, 1200 WIEN, Brigittenauer Lände 50 (AT)

(51) (54) Klassen; Warenverzeichnis:

Kl. 12-16: **Vorderes Lukenpaneel**

(57) Beschreibung vorgelegt

(28) Anzahl der vorgelegten Musterabbildungen: 7

(55) Abbildung (schwarzweiß):



(Reg.Nr. 64386)

(11) Reg.Nr. **64387** (21) Aktenz.: **MU 218/2012**

(22) Anmeldetag: 2012 04 03

(73) Inhaber:

SCANIA CV AB, 151 87 SÖDERTÄLJE, GRANPARKSVÄGEN
10 (SE)

(74) Vertreter:

HOLZER Walter Dipl.Ing., SCHOBBER Elisabeth Dipl.Ing. Dr.,
PATENTANWÄLTE, 1200 WIEN, Brigittenauer Lände 50 (AT)

(51) (54) Klassen; Warenverzeichnis:

Kl. 12-16: **Vorderes unteres Eckpaneel**

(57) Beschreibung vorgelegt

(28) Anzahl der vorgelegten Musterabbildungen: 7

(55) Abbildung (schwarzweiß):



(Reg.Nr. 64387)

(11) Reg.Nr. **64388** (21) Aktenz.: **MU 219/2012**

(22) Anmeldetag: 2012 04 03

(73) Inhaber:

SCANIA CV AB, 151 87 SÖDERTÄLJE, GRANPARKSVÄGEN
10 (SE)

(74) Vertreter:

HOLZER Walter Dipl.Ing., SCHOBBER Elisabeth Dipl.Ing. Dr.,
PATENTANWÄLTE, 1200 WIEN, Brigittenauer Lände 50 (AT)

(51) (54) Klassen; Warenverzeichnis:

Kl. 12-16: **Vorderes oberes Eckpaneel**

(57) Beschreibung vorgelegt

(28) Anzahl der vorgelegten Musterabbildungen: 7

(55) Abbildung (schwarzweiß):

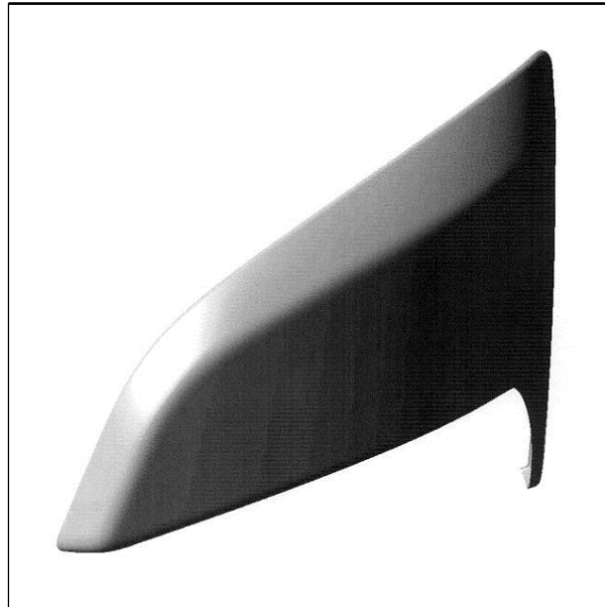

(Reg.Nr. 64388)

(11) Reg.Nr. **64389** (21) Aktenz.: **MU 220/2012**

(22) Anmeldetag: 2012 04 03

(73) Inhaber:

SCANIA CV AB, 151 87 SÖDERTÄLJE, GRANPARKSVÄGEN
10 (SE)

(74) Vertreter:

HOLZER Walter Dipl.Ing., SCHOBBER Elisabeth Dipl.Ing. Dr.,
PATENTANWÄLTE, 1200 WIEN, Brigittenauer Lände 50 (AT)

(51) (54) Klassen; Warenverzeichnis:

Kl. 12-16: **Radbogenstreifen**

(57) Beschreibung vorgelegt

(28) Anzahl der vorgelegten Musterabbildungen: 7

(55) Abbildung (schwarzweiß):



(Reg.Nr. 64389)

(11) Reg.Nr. **64390** (21) Aktenz.: **MU 221/2012**

(22) Anmeldetag: 2012 04 03

(73) Inhaber:

SCANIA CV AB, 151 87 SÖDERTÄLJE, GRANPARKSVÄGEN
10 (SE)

(74) Vertreter:

HOLZER Walter Dipl.Ing., SCHOBBER Elisabeth Dipl.Ing. Dr.,
PATENTANWÄLTE, 1200 WIEN, Brigittenauer Lände 50 (AT)

(51) (54) Klassen; Warenverzeichnis:

Kl. 12-16: **Informationsplatte**

(57) Beschreibung vorgelegt

(28) Anzahl der vorgelegten Musterabbildungen: 7

(55) Abbildung (schwarzweiß):

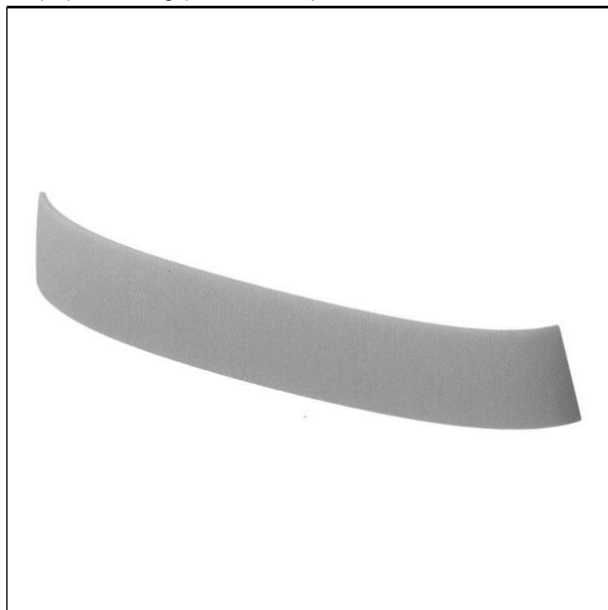

(Reg.Nr. 64390)



(Reg.Nr. 64391)

(11) Reg.Nr. **64392** (21) Aktenz.: **MU 223/2012**

(22) Anmeldetag: 2012 04 03

(73) Inhaber:

SCANIA CV AB, 151 87 SÖDERTÄLJE, GRANPARKSVÄGEN
10 (SE)

(74) Vertreter:

HOLZER Walter Dipl.Ing., SCHOBBER Elisabeth Dipl.Ing. Dr.,
PATENTANWÄLTE, 1200 WIEN, Brigittenauer Lände 50 (AT)

(51) (54) Klassen; Warenverzeichnis:

Kl. 12-16: **Lampenpaneel**

(57) Beschreibung vorgelegt

(28) Anzahl der vorgelegten Musterabbildungen: 7

(55) Abbildung (schwarzweiß):



(Reg.Nr. 64392)

(11) Reg.Nr. **64391** (21) Aktenz.: **MU 222/2012**

(22) Anmeldetag: 2012 04 03

(73) Inhaber:

SCANIA CV AB, 151 87 SÖDERTÄLJE, GRANPARKSVÄGEN
10 (SE)

(74) Vertreter:

HOLZER Walter Dipl.Ing., SCHOBBER Elisabeth Dipl.Ing. Dr.,
PATENTANWÄLTE, 1200 WIEN, Brigittenauer Lände 50 (AT)

(51) (54) Klassen; Warenverzeichnis:

Kl. 12-16: **Fahrerseitiges inneres Deckpaneel**

(57) Beschreibung vorgelegt

(28) Anzahl der vorgelegten Musterabbildungen: 7

(55) Abbildung (schwarzweiß):

(11) Reg.Nr. **64393** (21) Aktenz.: **MU 224/2012**

(22) Anmeldetag: 2012 04 03

(73) Inhaber:

SCANIA CV AB, 151 87 SÖDERTÄLJE, GRANPARKSVÄGEN
10 (SE)

(74) Vertreter:

HOLZER Walter Dipl.Ing., SCHOBER Elisabeth Dipl.Ing. Dr.,
PATENTANWÄLTE, 1200 WIEN, Brigittenuer Lände 50 (AT)

(51) (54) Klassen; Warenverzeichnis:

Kl. 12-16: **Lampenpaneelstreifen**

(57) Beschreibung vorgelegt

(28) Anzahl der vorgelegten Musterabbildungen: 7

(55) Abbildung (schwarzweiß):

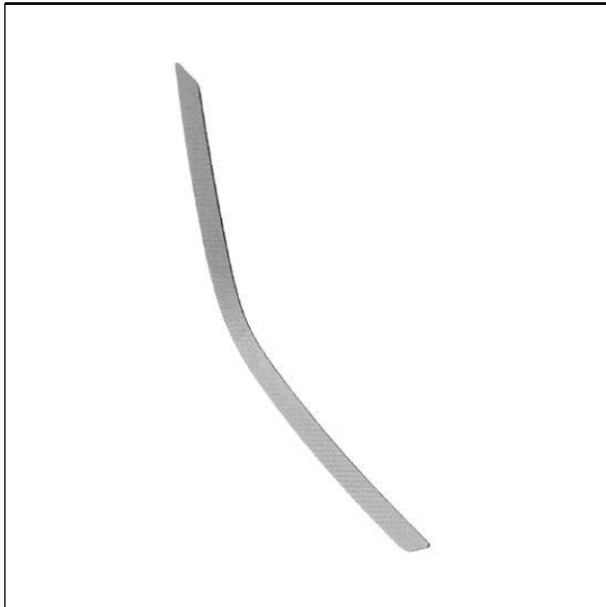

(Reg.Nr. 64393)

(11) Reg.Nr. **64394** (21) Aktenz.: **MU 225/2012**

(22) Anmeldetag: 2012 04 03

(73) Inhaber:

SCANIA CV AB, 151 87 SÖDERTÄLJE, GRANPARKSVÄGEN
10 (SE)

(74) Vertreter:

HOLZER Walter Dipl.Ing., SCHOBER Elisabeth Dipl.Ing. Dr.,
PATENTANWÄLTE, 1200 WIEN, BRIGITTENAUER LÄNDE 50
(AT)

(51) (54) Klassen; Warenverzeichnis:

Kl. 12-16: **Lufteinlaßpaneel**

(57) Beschreibung vorgelegt

(28) Anzahl der vorgelegten Musterabbildungen: 7

(55) Abbildung (schwarzweiß):



(Reg.Nr. 64394)

(11) Reg.Nr. **64395**

(21) Aktenz.: **MU 226/2012**

(22) Anmeldetag: 2012 04 03

(73) Inhaber:

SCANIA CV AB, 151 87 SÖDERTÄLJE, GRANPARKSVÄGEN
10 (SE)

(74) Vertreter:

HOLZER Walter Dipl.Ing., SCHOBER Elisabeth Dipl.Ing. Dr.,
PATENTANWÄLTE, 1200 WIEN, Brigittenuer Lände 50 (AT)

(51) (54) Klassen; Warenverzeichnis:

Kl. 12-16: **Seitenwand**

(57) Beschreibung vorgelegt

(28) Anzahl der vorgelegten Musterabbildungen: 7

(55) Abbildung (schwarzweiß):

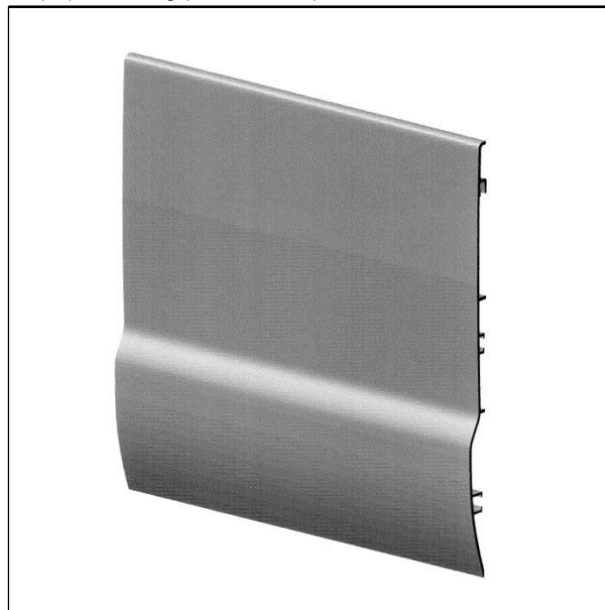

(Reg.Nr. 64395)

(11) Reg.Nr. **64396**

(21) Aktenz.: **MU 227/2012**

(22) Anmeldetag: 2012 04 03

(73) Inhaber:

SCANIA CV AB, 151 87 SÖDERTÄLJE, GRANPARKSVÄGEN
10 (SE)

(74) Vertreter:

HOLZER Walter Dipl.Ing., SCHOBER Elisabeth Dipl.Ing. Dr.,
PATENTANWÄLTE, 1200 WIEN, Brigittenuer Lände 50 (AT)

(51) (54) Klassen; Warenverzeichnis:

Kl. 12-16: **Hintere Stoßfängerverkleidung**

(57) Beschreibung vorgelegt

(28) Anzahl der vorgelegten Musterabbildungen: 7

(55) Abbildung (schwarzweiß):



(Reg.Nr. 64396)

(11) Reg.Nr. **64397** (21) Aktenz.: **MU 228/2012**

(22) Anmeldetag: 2012 04 03

(73) Inhaber:

SCANIA CV AB, 151 87 SÖDERTÄLJE, GRANPARKSVÄGEN 10 (SE)

(74) Vertreter:

HOLZER Walter Dipl.Ing., SCHOBBER Elisabeth Dipl.Ing. Dr.,
PATENTANWÄLTE, 1200 WIEN, Brigittenauer Lände 50 (AT)

(51) (54) Klassen; Warenverzeichnis:

Kl. 12-16: **Hintere Stoßfängerverkleidung**

(57) Beschreibung vorgelegt

(28) Anzahl der vorgelegten Musterabbildungen: 7

(55) Abbildung (schwarzweiß):

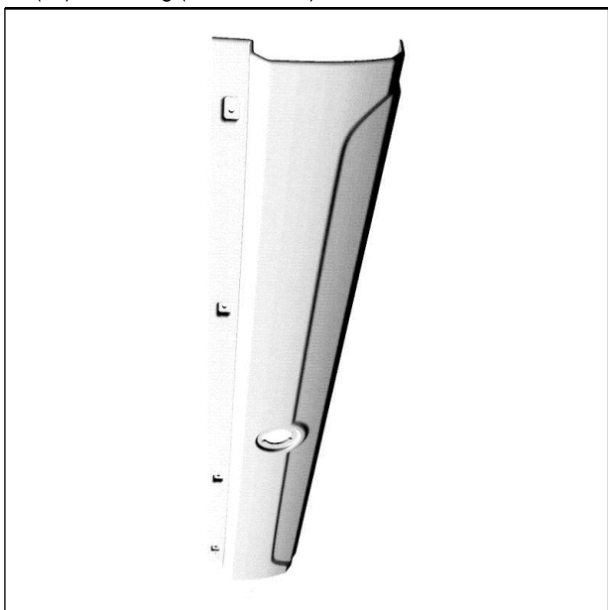

(Reg.Nr. 64397)

(11) Reg.Nr. **64398** (21) Aktenz.: **MU 229/2012**

(22) Anmeldetag: 2012 04 03

(73) Inhaber:

SCANIA CV AB, 151 87 SÖDERTÄLJE, GRANPARKSVÄGEN 10 (SE)

(74) Vertreter:

HOLZER Walter Dipl.Ing., SCHOBBER Elisabeth Dipl.Ing. Dr.,
PATENTANWÄLTE, 1200 WIEN, Brigittenauer Lände 50 (AT)

(51) (54) Klassen; Warenverzeichnis:

Kl. 12-16: **Hintere Stoßfängerverkleidung**

(57) Beschreibung vorgelegt

(28) Anzahl der vorgelegten Musterabbildungen: 7

(55) Abbildung (schwarzweiß):



(Reg.Nr. 64398)

(11) Reg.Nr. **64399** (21) Aktenz.: **MU 230/2012**

(22) Anmeldetag: 2012 04 03

(73) Inhaber:

SCANIA CV AB, 151 87 SÖDERTÄLJE, GRANPARKSVÄGEN 10 (SE)

(74) Vertreter:

HOLZER Walter Dipl.Ing., SCHOBBER Elisabeth Dipl.Ing. Dr.,
PATENTANWÄLTE, 1200 WIEN, Brigittenauer Lände 50 (AT)

(51) (54) Klassen; Warenverzeichnis:

Kl. 12-16: **Hintere Eckstoßfängerverkleidung**

(57) Beschreibung vorgelegt

(28) Anzahl der vorgelegten Musterabbildungen: 7

(55) Abbildung (schwarzweiß):



(Reg.Nr. 64399)

(11) Reg.Nr. **64400** (21) Aktenz.: **MU 235/2012**

(22) Anmeldetag: 2012 04 12

(73) Inhaber:

Waxenegger Franz, 3244 Ruprechtshofen , Blumengasse 10
(AT)

(51) (54) Klassen; Warenverzeichnis:

Kl. 09-01: **Getränkedose**

Kl. 09-03: **Verpackung für Nahrung, Getränkedose**

Kl. 09-07: **Verschluss für Verpackungen**

(57) Beschreibung vorgelegt

(28) Anzahl der vorgelegten Musterabbildungen: 5

(55) Abbildung (schwarzweiß):

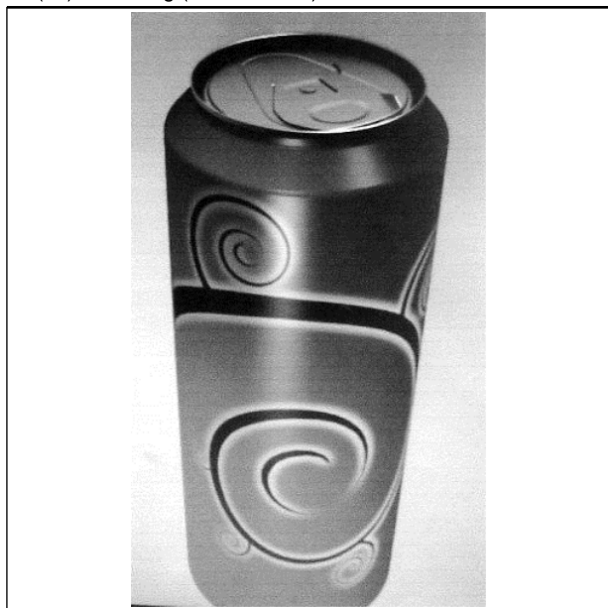

(Reg.Nr. 64400)

(11) Reg.Nr. **64401** (21) Aktenz.: **MU 390/2012**

(22) Anmeldetag: 2012 06 01

(73) Inhaber:

Brosowitsch Josef DI, 1170 Wien, Beheimgasse 62/20 (AT)

(72) Schöpfer:

Brosowitsch Josef DI , 1170 Wien, Beheimgasse 62/20 (AT)

(51) (54) Klassen; Warenverzeichnis:

Kl. 13-01: **Windrad, Windturbine**

(57) Beschreibung vorgelegt

(28) Anzahl der vorgelegten Musterabbildungen: 2

(55) Abbildung (schwarzweiß):

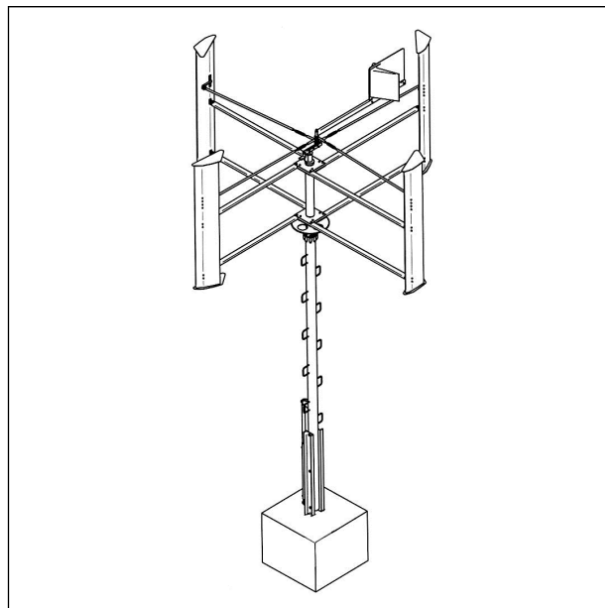

(Reg.Nr. 64401)

(11) Reg.Nr. **64402** (21) Aktenz.: **MU 391/2012**

(22) Anmeldetag: 2012 06 01

(73) Inhaber:

Hirsch Jürgen, 3300 Amstetten, Wagmeisterstraße 11 (AT)

(51) (54) Klassen; Warenverzeichnis:

Kl. 25-02: **Außenpflanzbehälter**

(57) Beschreibung vorgelegt

(28) Anzahl der vorgelegten Musterabbildungen: 8

(55) Abbildung (färbig):

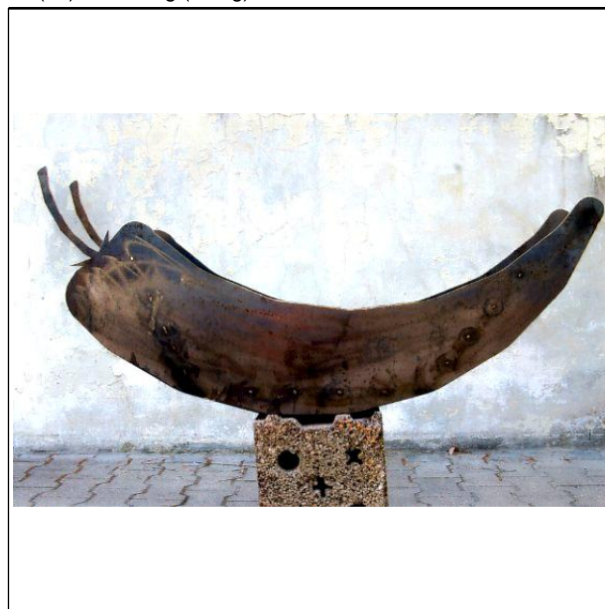

(Reg.Nr. 64402)

(11) Reg.Nr. **64403** (21) Aktenz.: **MU 432/2012**

(22) Anmeldetag: 2012 07 18

(73) Inhaber:

Brosowitsch Josef DI, 1170 Wien , Beheimgasse 62/20 (AT)

(72) Schöpfer:

Brosowitsch Josef DI, 1170 Wien , Beheimgasse 62/20 (AT)

(51) (54) Klassen; Warenverzeichnis:

Kl. 13-01: **Windrad**

(57) Beschreibung vorgelegt
(28) Anzahl der vorgelegten Musterabbildungen: 2
(55) Abbildung (schwarzweiß):

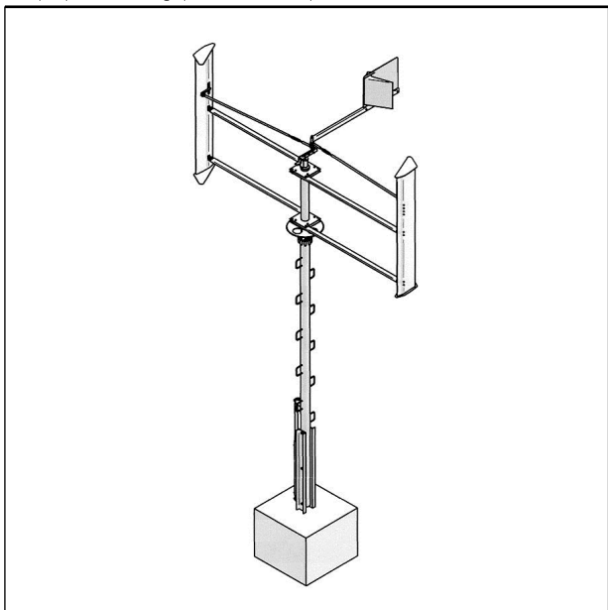

(Reg.Nr. 64403)

(11) Reg.Nr. **64404** (21) Aktenz.: **MU 433/2012**

(22) Anmeldetag: 2012 07 18

(73) Inhaber:

Brosowitsch Josef DI, 1170 Wien , Beheimgasse 62/20 (AT)

(72) Schöpfer:

Brosowitsch Josef DI, 1170 Wien , Beheimgasse 62/20 (AT)

(51) (54) Klassen; Warenverzeichnis:

Kl. 13-01: **Windrad**

(57) Beschreibung vorgelegt

(28) Anzahl der vorgelegten Musterabbildungen: 2

(55) Abbildung (schwarzweiß):

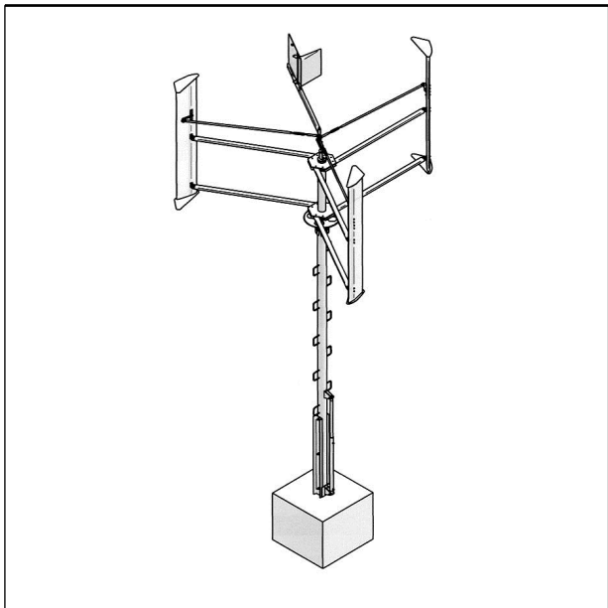

(Reg.Nr. 64404)

(11) Reg.Nr. **64405** (21) Aktenz.: **MU 231/2012**

(22) Anmeldetag: 2012 04 03

(73) Inhaber:

SCANIA CV AB, 151 87 SÖDERTÄLJE, GRANPARKSVÄGEN 10 (SE)

(74) Vertreter:

HOLZER Walter Dipl.Ing., SCHOBER Elisabeth Dipl.Ing. Dr.,
PATENTANWÄLTE, 1200 WIEN, Brigittenauer Lände 50 (AT)

(51) (54) Klassen; Warenverzeichnis:

Kl. 12-16: **Vordere Stoßfängerverkleidung**

(57) Beschreibung vorgelegt

(28) Anzahl der vorgelegten Musterabbildungen: 7

(55) Abbildung (schwarzweiß):

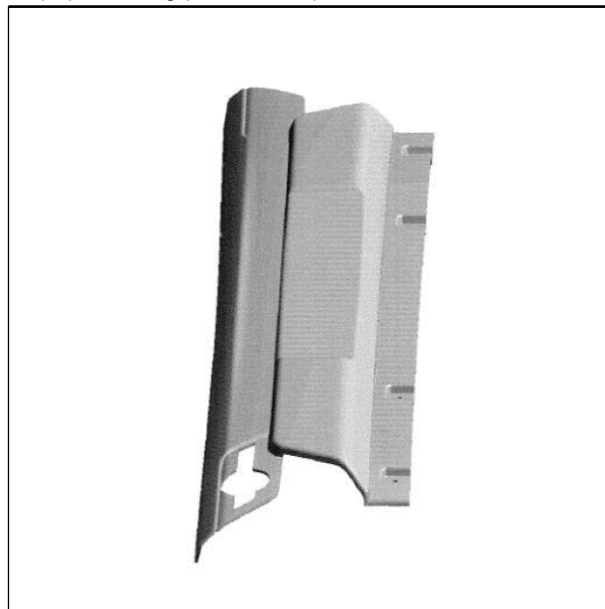

(Reg.Nr. 64405)

(11) Reg.Nr. **64406** (21) Aktenz.: **MU 232/2012**

(22) Anmeldetag: 2012 04 03

(73) Inhaber:

SCANIA CV AB, 151 87 SÖDERTÄLJE, GRANPARKSVÄGEN 10 (SE)

(74) Vertreter:

HOLZER Walter Dipl.Ing., SCHOBER Elisabeth Dipl.Ing. Dr.,
PATENTANWÄLTE, 1200 WIEN, Brigittenauer Lände 50 (AT)

(51) (54) Klassen; Warenverzeichnis:

Kl. 12-16: **Vordere Stoßfänger- Lukenverkleidung**

(57) Beschreibung vorgelegt

(28) Anzahl der vorgelegten Musterabbildungen: 7

(55) Abbildung (schwarzweiß):

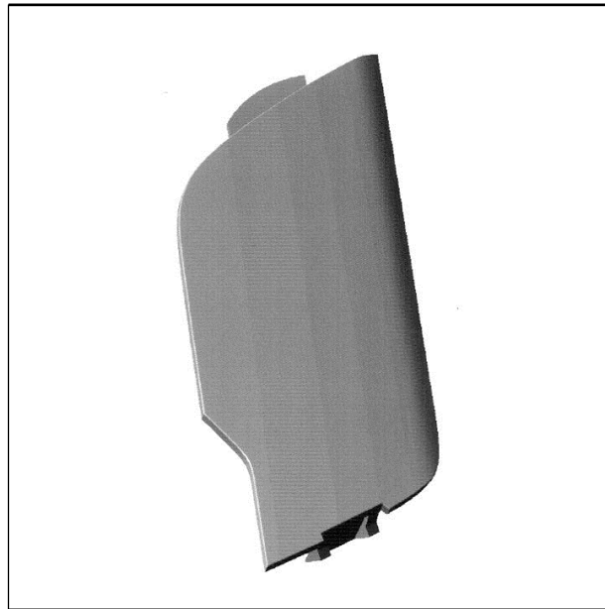

(Reg.Nr. 64406)

(11) Reg.Nr. **64407** (21) Aktenz.: **MU 233/2012**

(22) Anmeldetag: 2012 04 03

(73) Inhaber:

SCANIA CV AB, 151 87 SÖDERTÄLJE, GRANPARKSVÄGEN
10 (SE)

(74) Vertreter:

HOLZER Walter Dipl.Ing., SCHOBER Elisabeth Dipl.Ing. Dr.,
PATENTANWÄLTE, 1200 WIEN, Brigittenauer Lände 50 (AT)

(51) (54) Klassen; Warenverzeichnis:

Kl. 12-16: **Vorderer Windschutz**

(57) Beschreibung vorgelegt

(28) Anzahl der vorgelegten Musterabbildungen: 7

(55) Abbildung (schwarzweiß):



(Reg.Nr. 64407)

Übertragung

auf:

051458

VORTICE ELETTROSOCIALI S.p.A., 20067 TRIBIANO (IT)

Veröffentlichungen des Österreichischen Patentamts

Folgende Veröffentlichungen auf dem Gebiet des gewerblichen
Rechtsschutzes werden monatlich vom Österreichischen
Patentamt herausgegeben:

Österreichisches Patentblatt

	Einzelexemplar	Abonnement
Teil I		74,00 €
Teil II vollständig		252,00 €
Teil II A		114,00 €
Teil II B		157,00 €
Teil I & II	31,00 €	322,00 €

Österreichisches Gebrauchsmusterblatt

doppelseitig bedruckt	7,50 €	74,00 €
-----------------------	--------	---------

Österreichischer Markenanzeiger

doppelseitig bedruckt	13,50 €	137,00 €
doppelseitig bedruckt in Farbe	25,00 €	250,00 €

Österreichischer Musteranzeiger

doppelseitig bedruckt	13,50 €	137,00 €
doppelseitig bedruckt in Farbe	25,00 €	250,00 €

Bestellungen werden vom Österreichischen Patentamt gerne
entgegengenommen.

Österreichisches Patentamt

Dresdner Straße 87

A-1200 Wien

Patentschriften auf CD-ROM

Das Österreichische Patentamt gibt die Österreichischen Patentschriften zusätzlich zur Papierausgabe auch auf CD-ROM in Faksimileform heraus. Die Ausgabe erfolgt monatlich, ab 1993 zeitgleich mit der Ausgabe der Papierexemplare. Um die Archivierung zu vereinfachen, werden die CD-ROM's kumuliert, d.h. jede CD enthält die gesamten Patentschriften des aktuellen Halbjahres. Für eine Recherche in älteren Jahrgängen brauchen daher nur die CD-ROM's der Monate Juni und Dezember durchsucht werden.

Der Preis für ein Jahresabonnement beträgt derzeit € 870,00 (exclusive Versandkosten) und beinhaltet auch die Retrieval Software.

Für nähere Auskünfte steht Ihnen das
Österreichische Patentamt unter der Tel.-Nr. +43/(0)1/53 424- 140,
Fax-Nr. +43/(0)1/53 424- 110
gerne zur Verfügung

ÖSTERREICHISCHER MUSTERANZEIGER



österreichisches
patentamt

Wien, 20. Oktober 2012 / Nr. 10

Erscheint am 20. jedes Monats
Bestellung beim Österreichischen Patentamt
DVR: 0078018

Redaktion, Verwaltung und Verlag
im Österreichischen Patentamt
Wien XX., Dresdner Straße 87
Postanschrift: Postfach 95
1200 Wien

Bezugspreise:	Einzelexemplar	(doppelseitig bedruckt) 13,50 € (doppelseitig bedruckt in Farbe) 25,00 €
	Abonnement	(doppelseitig bedruckt) 137,00 € (doppelseitig bedruckt in Farbe) 250,00 €

Die angeführten Bezugspreise gelten ohne Unterschied für das In- und Ausland,
sowie auch für früher erschienene Hefte und Jahrgänge (soweit verfügbar)

Inhalt

- **Registrierungen (64408 bis 64470)**
- **Übertragungen**
- **Erlöschen**

Bemerkungen:

Der Schutzbeginn stimmt mit dem Tag der Veröffentlichung und Registrierung des Musters überein.

Die Schutzdauer beträgt fünf Jahre beginnend mit dem Tag der Anmeldung und kann durch rechtzeitige Erneuerung viermal um je fünf Jahre verlängert werden.

Der Musteranmelder kann bis zu zehn verschiedene Musterabbildungen vorlegen. Veröffentlicht wird nur die hierfür vom Anmelder bzw. vom Patentamt ausgewählte Abbildung in schwarzweiß, wobei angegeben ist, ob diese Abbildung färbig oder schwarzweiß vorgelegt wurde.

Die jeweils neben den bibliographischen Daten stehenden Zahlen entsprechen dem WIPO-Standard St. 80 und dienen der zusätzlichen Kennzeichnung dieser Daten.

Kl. = Klasse nach der Klasseneinteilung des Abkommens von Locarno zur Errichtung einer internationalen Klassifikation für gewerbliche Muster und Modelle, BGBl.Nr. 496/1990.

<u>Ländercode</u>							
AD	ANDORRA	DO	DOMINIKANISCHE REPUBLIK	KG	KIRGISISTAN	RH	RHODESIEN
AE	VEREINIGTE ARABISCHE EMIRATE	DZ	ALGERIEN	KH	KAMBODSCHA	RO	RUMÄNIEN
AF	AFGHANISTAN	EA	EURASISCHE PATENTORGANISATIO N	KI	KIRIBATI	RS	SERBIEN
AG	ANTIGUA UND BARBUDA	EC	EKUADOR	KM	KOMOREN	RU	RUSSISCHE FÖDERATION
AI	ANGUILLA	EE	ESTLAND	KN	ST. KITTS-NEVIS- ANGUILLA	RW	RUANDA
AL	ALBANIEN	EG	ÄGYPTEN	KP	KOREA (VOLKSDEMOKRATISC HE REPUBLIK)	SA	SAUDI-ARABIEN
AM	ARMENIEN	EH	WESTSAHARA	KR	KOREA (REPUBLIK)	SB	SOLOMON ISLANDS
AN	NIEDERLÄNDISCHE ANTILLEN	EM	HARMONISIERUNGSA MT FÜR DEN BINNENMARKT, MARKEN, MUSTER, MODELLE	KW	KUWAIT	SC	SEYCHELLES
AO	ANGOLA	EP	EUROPEAN PATENT ORGANISATION (EPO)	KY	CAYMAN ISLANDS	SD	SUDAN
AR	ARGENTINIEN	ER	ERITREA	KZ	KASACHSTAN	SE	SCHWEDEN
AT	ÖSTERREICH	ES	SPANIEN	LA	LAOS	SG	SINGAPORE
AU	AUSTRALIEN	ET	ÄTHIOPIEN	LB	LIBANON	SH	ST. HELENA
AW	ARUBA	EU	Europäische Union	LC	SAINT LUCIA	SI	SLOWENIEN
AZ	ASERBAIDSCHAN	FI	FINNLAND	LI	LIECHTENSTEIN	SK	SLOWAKEI
BA	BOSNIEN UND HERZEGOWINA	FJ	FIDSCHI	LK	SRI LANKA	SL	SIERRA LEONE
BB	BARBADOS	FK	FALKLANDINSELN	LR	LIBERIA	SM	SAN MARINO
BD	BANGLADESCH	FO	FÄRÖER	LS	LESOTHO	SN	SENEGAL
BE	BELGIEN	FR	FRANKREICH	LT	LITAUEN	SO	SOMALIA
BF	BURKINA FASO	GA	GABUN	LV	LUXEMBURG	SR	SURINAM
BG	BULGARIEN	GB	VEREINIGTES KÖNIGREICH/UK	LU	LETTLAND	SU	SOWJETUNION/UDSS R
BH	BAHRAIN	GD	GRENADA	LY	LIBYEN	SV	EL SALVADOR
BI	BURUNDI	GE	GEORGIEN	MA	MAROKKO	SY	SYRIEN
BJ	BENIN	GG	GUERNSEY	MC	MONACO	SZ	SWASILAND
BM	BERMUDA	GH	GHANA	MD	MOLDAU	TC	TURKS- UND CAICOINSELN
BN	BRUNEI	GI	GIBRALTAR	ME	MONTENEGRO	TD	TSCHAD
BO	BOLIVIEN	GM	GAMBIA	MG	MADAGASKAR	TG	TOGO
BR	BRASILIEN	GN	GUINEA	MK	REPUBLIK MAZEDONIEN	TH	THAILAND
BS	BAHAMAS	GP	GUADELOUPE	ML	MALI	TJ	TADSCHIKISTAN
BT	BHUTAN	GQ	ÄQUATORIALGUINEA	MM	MYANMAR	TL	TIMOR-LESTE
BU	BIRMA (BURMA)	GR	GRIECHENLAND	MN	MONGOLEI	TM	TURKMENISTAN
BV	BOUVETINSEL	GS	SÜDGEORGIEN SANDWICHINSELN	MO	MACAO	TN	TUNESIEN
BW	BOTSWANA	GT	GUATEMALA	MP	MARIANEN	TO	TONGA
BX	BENELUX TRADEMARK OFFICE AND BENELUX DESIGNS OFFICE	GU	GUAM	MR	MAURETANIEN	TR	TÜRKEI
BY	BELARUS	GW	GUINEA-BISSAU	MS	MONTSERRAT	TT	TRINIDAD AND TOBAGO
BZ	BELIZE	GY	GUAYANA	MT	MALTA	TV	TUVALU
CA	KANADA	HK	HONG KONG	MU	MARITIUS	TW	TAIWAN
CD	DEMOKRATISCHE REPUBLIK	HU	UNGARN	MV	MALEDIVEN	TZ	TANSANIA
CF	ZENTRALAFRIKANISCH HE REBUBLIK	HN	HONDURAS	MW	MALAWI	UA	UKRAINE
CG	KONGO	HR	KROATIEN	MX	MEXIKO	UG	UGANDA
CH	SCHWEIZ	HT	HAITI	MY	MALAYSIA	US	VEREINIGTE STAATEN/USA
CI	ELFENBEINKÜSTE	HV	OBERVOLTA	NZ	MOSAMBIK	UY	URUGUAY
CK	COOKINSELN	IB	INTERNATIONAL BUREAU OF THE WORLD INTELLECTUAL PROPERTY ORGANIZATION (WIPO)	NA	NAMIBIA	UZ	USBEKISTAN
CL	CHILE	ID	INDONESIEN	NC	NEU KALEDONIEN	VA	VATIKANSTADT (HEILIGER STUHL)
CM	KAMERUN	IE	IRLAND	NE	NIGER	VC	SAINT VINCENT AND THE GRENADINES
CN	CHINA	IL	ISRAEL	NG	NIGERIA	VE	VENEZUELA
CO	KOLUMBIEN	IM	ISLE OF MAN	NI	NIKARAGUA	VG	VIRGIN ISLANDS (BRITISCH)
CR	KOSTARIKA	IN	INDIEN	NL	NIEDERLANDE	VN	VIETNAM
CS	TSCHECHISCHE UND SLOWAKISCHE FÖD. REP./CSFR	IQ	IRAK	NO	NORWEGEN	VU	VANUATU
CU	KUBA	IR	IRAN	NP	NEPAL	WO	WORLD INTELLECTUAL PROPERTY ORANGIZATION (WIPO)
CV	KAP VERDE	IS	ISLAND	NR	NAURU	WS	WESTSAMOA
CY	ZYPERN	IT	ITALIEN	NZ	NEUSEELAND	YD	JEMEN (VOLKSDEMOKRATISC HE REPUBLIK)
CZ	TSCHECHISCHE REPUBLIK	JE	JERSEY	OA	AFRICAN INTELLECTUAL PROPERTY ORGANIZATION (OAP)	YE	JEMEN (ARABISCHE REPUBLIK)
DD	DDR (ALT)	JM	JAMAICA	OM	OMAN	YU	JUGOSLAWIEN/SFRJ
DE	BUNDESREPUBLIK DEUTSCHLAND	JO	JORDANIEN	PA	PANAMA	ZA	SÜDAFRIKA
DJ	DSCHIBUTI	JP	JAPAN	PE	PERU	ZM	SAMBIA
DK	DÄNEMARK	KE	KENIA	PG	PAPUA-NEUGUINEA	ZR	ZAIRE
DM	DOMINICA			PH	PHILIPPINEN	ZW	SIMBABWE
				PK	PAKISTAN		
				PL	POLEN		
				PR	PUERTO RICO		
				PT	PORTUGAL		
				PW	PALAU		
				PY	PARAGUAY		
				QA	KATAR		

Registrierungen

Schutzdauerbeginn: 20. Oktober 2012

- (11) Reg.Nr. **64408** (21) Aktenz.: **MU 616/2011**
(22) Anmeldetag: 2011 10 18
(73) Inhaber:
MAURER Josef, 4721 ALTSCHWENDT, RÖDHAM 20 (AT)
(72) Schöpfer:
MAURER Josef, 4721 ALTSCHWENDT, RÖDHAM 20 (AT)
(51) (54) Klassen; Warenverzeichnis:
Kl. 06-03: **Stehtisch**
(57) Beschreibung vorgelegt
(28) Anzahl der vorgelegten Musterabbildungen: 2
(55) Abbildung (färbig):



(Reg.Nr. 64408)

- (11) Reg.Nr. **64409** (21) Aktenz.: **MU 185/2012**
(22) Anmeldetag: 2012 03 22
(73) Inhaber:
Onkotec GmbH, 3830 Waidhofen an der Thaya, Vestenötting 1 (AT)
(51) (54) Klassen; Warenverzeichnis:
Kl. 32-00: **GRAFIK, LOGO**
(28) Anzahl der vorgelegten Musterabbildungen: 1
(55) Abbildung (färbig):



(Reg.Nr. 64409)

- (11) Reg.Nr. **64410** (21) Aktenz.: **MU 186/2012**
(22) Anmeldetag: 2012 03 23
(73) Inhaber:
Pohn Ralf, 4655 Vorchdorf, Einsiedling 43 (AT)
(72) Schöpfer:
Pohn Ralf, 4655 Vorchdorf, Einsiedling 43 (AT)
(51) (54) Klassen; Warenverzeichnis:
Kl. 12-16: **Tandependelachse mit integriertem ALB Regler**
(57) Beschreibung vorgelegt
(28) Anzahl der vorgelegten Musterabbildungen: 1
(55) Abbildung (schwarzweiß):

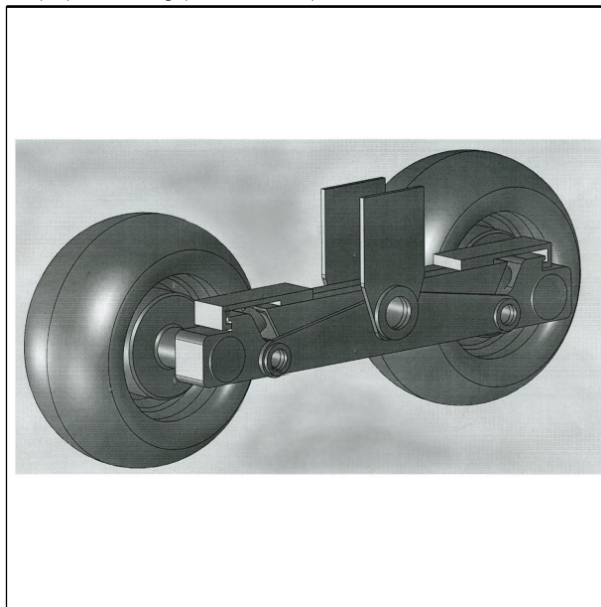

(Reg.Nr. 64410)

- (11) Reg.Nr. **64411** (21) Aktenz.: **MU 197/2012**
(22) Anmeldetag: 2012 03 27
(73) Inhaber:
Lombardini Mag. Nina, 2380 Perchtoldsdorf, Dr. Schrebergasse 13 (AT)
(72) Schöpfer:

Lombardini Mag. Nina , 2380 Perchtoldsdorf, Dr.
Schrebergasse 13 (AT)

(51) (54) Klassen; Warenverzeichnis:

Kl. 03-01: **Tasche**

(28) Anzahl der vorgelegten Musterabbildungen: 3

(55) Abbildung (färbig):

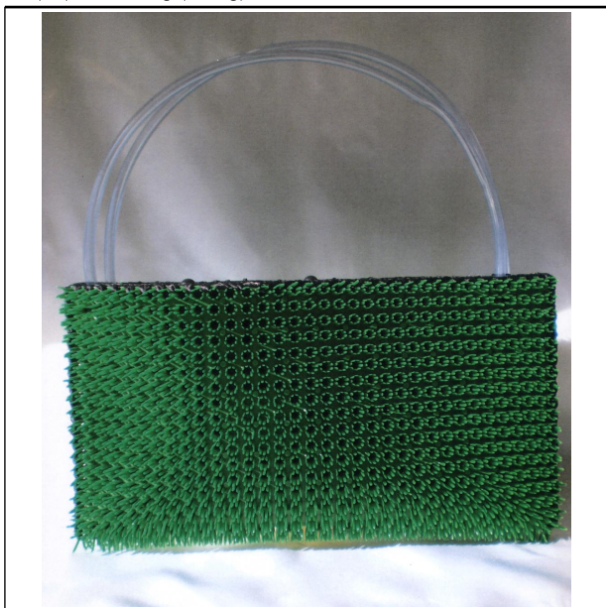

(Reg.Nr. 64411)

(11) Reg.Nr. **64412**

(21) Aktenz.: **MU 198/2012**

(22) Anmeldetag: 2012 03 27

(73) Inhaber:

Lombardini Mag. Nina, 2380 Perchtoldsdorf, Dr.
Schrebergasse 13 (AT)

(72) Schöpfer:

Lombardini Mag. Nina, 2380 Perchtoldsdorf, Dr. Schrebergasse
13 (AT)

(51) (54) Klassen; Warenverzeichnis:

Kl. 03-01: **Tasche**

(28) Anzahl der vorgelegten Musterabbildungen: 3

(55) Abbildung (schwarzweiß):

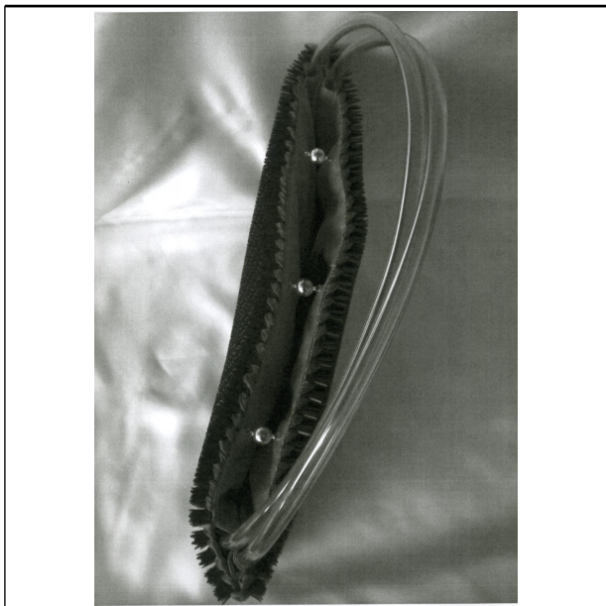

(Reg.Nr. 64412)

(11) Reg.Nr. **64413**

(21) Aktenz.: **MU 199/2012**

(22) Anmeldetag: 2012 03 27

(73) Inhaber:

Lombardini Mag. Nina, 2380 Perchtoldsdorf, Dr.
Schrebergasse 13 (AT)

(72) Schöpfer:

Lombardini Mag. Nina, 2380 Perchtoldsdorf, Dr.
Schrebergasse 13 (AT)

(51) (54) Klassen; Warenverzeichnis:

Kl. 03-01: **Tasche**

(28) Anzahl der vorgelegten Musterabbildungen: 3

(55) Abbildung (schwarzweiß):

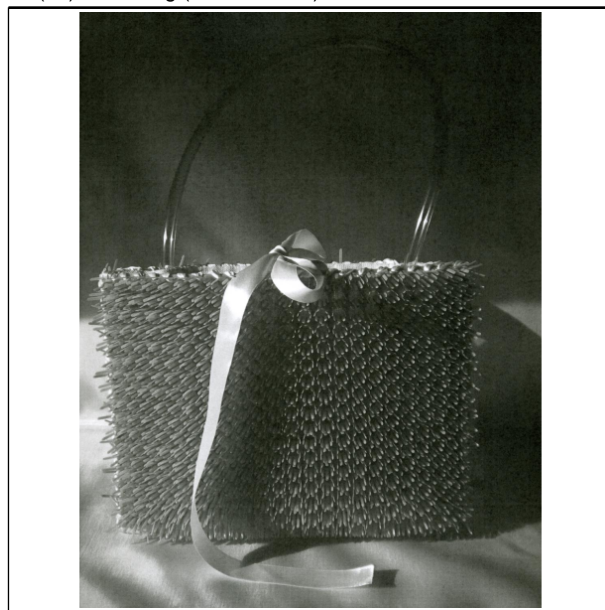

(Reg.Nr. 64413)

(11) Reg.Nr. **64414**

(21) Aktenz.: **MU 200/2012**

(22) Anmeldetag: 2012 03 27

(73) Inhaber:

Lombardini Mag. Nina, 2380 Perchtoldsdorf, Dr.
Schrebergasse 13 (AT)

(72) Schöpfer:

Lombardini Mag. Nina, 2380 Perchtoldsdorf, Dr.
Schrebergasse 13 (AT)

(51) (54) Klassen; Warenverzeichnis:

Kl. 03-01: **Tasche**

(28) Anzahl der vorgelegten Musterabbildungen: 3

(55) Abbildung (schwarzweiß):



(Reg.Nr. 64414)

(11) Reg.Nr. **64415** (21) Aktenz.: **MU 201/2012**

(22) Anmeldetag: 2012 03 27

(73) Inhaber:

Lombardini Mag. Nina , 2380 Perchtoldsdorf, Dr.
Schrebergasse 13 (AT)

(72) Schöpfer:

Lombardini Mag. Nina , 2380 Perchtoldsdorf, Dr.
Schrebergasse 13 (AT)

(51) (54) Klassen; Warenverzeichnis:

Kl. 03-01: **Tasche, Tablettasche**

(28) Anzahl der vorgelegten Musterabbildungen: 3

(55) Abbildung (schwarzweiß):

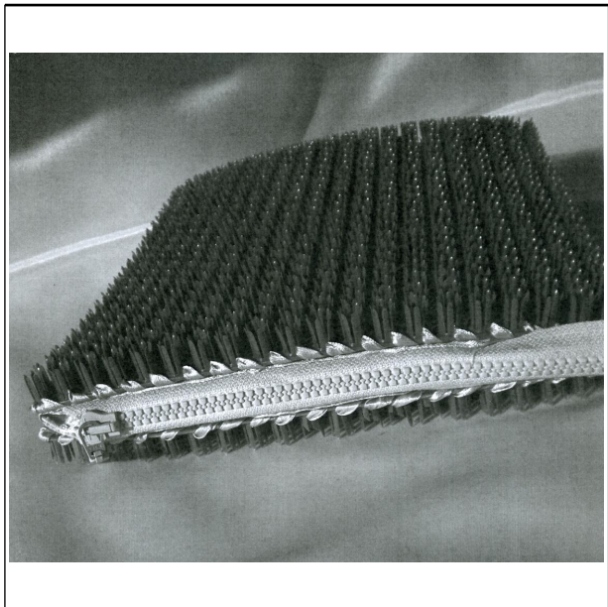

(Reg.Nr. 64415)

(11) Reg.Nr. **64416** (21) Aktenz.: **MU 202/2012**

(22) Anmeldetag: 2012 03 27

(73) Inhaber:

Lombardini Mag. Nina, 2380 Perchtoldsdorf, Dr.
Schrebergasse 13 (AT)

(72) Schöpfer:

Lombardini Mag. Nina , 2380 Perchtoldsdorf, Dr.
Schrebergasse 13 (AT)

(51) (54) Klassen; Warenverzeichnis:

Kl. 03-01: **Tasche, Handytasche**

(28) Anzahl der vorgelegten Musterabbildungen: 3

(55) Abbildung (schwarzweiß):

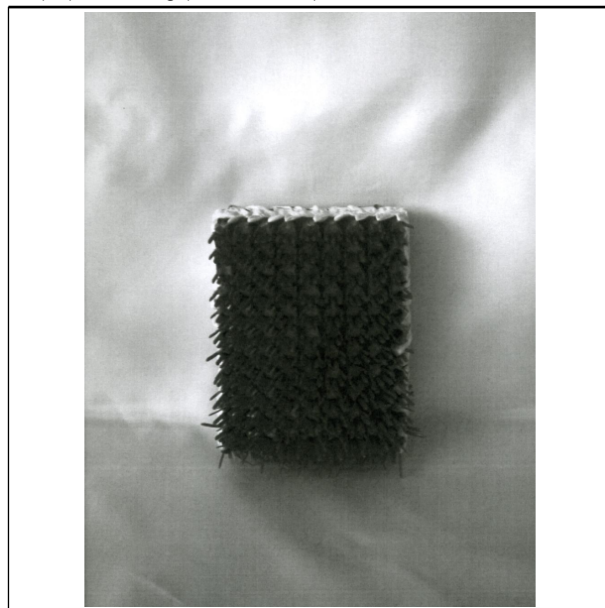

(Reg.Nr. 64416)

(11) Reg.Nr. **64417** (21) Aktenz.: **MU 215/2012**

(22) Anmeldetag: 2012 04 02

(73) Inhaber:

**FERROPLAST ANLAGENPLANUNGS- U.
HANDELSGESELLSCHAFT MBH**, 4400 Steyr, J.-Puch-Straße
10 (AT)

(72) Schöpfer:

Oberansmayr Gerald, 4800 Attnang-Puchheim, Waldstraße 26
(AT)

(51) (54) Klassen; Warenverzeichnis:

Kl. 06-01: **Sofa**

(57) Beschreibung vorgelegt

(28) Anzahl der vorgelegten Musterabbildungen: 2

(55) Abbildung (färbig):



(Reg.Nr. 64417)

(11) Reg.Nr. **64418** (21) Aktenz.: **MU 236/2012**

(22) Anmeldetag: 2012 04 12

(73) Inhaber:

BACHMAIR Ralph, 4690 SCHWANENSTADT,
ATZBACHERSTRASSE 31 (AT)

(72) Schöpfer:

BACHMAIR Ralph, 4690 SCHWANENSTADT,
ATZBACHERSTRASSE 31 (AT)

(51) (54) Klassen; Warenverzeichnis:

Kl. 12-06: **Schiff, Boot**

(57) Beschreibung vorgelegt

(28) Anzahl der vorgelegten Musterabbildungen: 4

(55) Abbildung (färbig):



(Reg.Nr. 64418)

(Reg.Nr. 64419)

(11) Reg.Nr. **64420** (21) Aktenz.: **MU 241/2012**

(22) Anmeldetag: 2012 04 17

(73) Inhaber:

LEIDENFROST - Pool GmbH, 3730 EGGENBURG, JOSEF
WIMMERSTRASSE 1-4 (AT)

(51) (54) Klassen; Warenverzeichnis:

Kl. 25-03: **Schwimmbecken, Swimmingpool**

(57) Beschreibung vorgelegt

(28) Anzahl der vorgelegten Musterabbildungen: 1

(55) Abbildung (schwarzweiß):



(Reg.Nr. 64420)

(11) Reg.Nr. **64419** (21) Aktenz.: **MU 240/2012**

(22) Anmeldetag: 2012 04 16

(73) Inhaber:

Hämmerle Helmut, 1230 Wien, Khekgasse 23/11 (AT)

(51) (54) Klassen; Warenverzeichnis:

Kl. 32-00: **Logo, Gütezeichen**

(28) Anzahl der vorgelegten Musterabbildungen: 1

(55) Abbildung (färbig):



(11) Reg.Nr. **64421** (21) Aktenz.: **MU 273/2012**

(22) Anmeldetag: 2012 05 02

(73) Inhaber:

Langthaler Peter, 1170 Wien, Zeillergasse 23/31 (AT)

(72) Schöpfer:

Langthaler Peter, 1170 Wien, Zeillergasse 23/31 (AT)

(51) (54) Klassen; Warenverzeichnis:

Kl. 06-99: **Wickelschale für Babys und Kleinkinder**

(57) Beschreibung vorgelegt

(28) Anzahl der vorgelegten Musterabbildungen: 2

(55) Abbildung (schwarzweiß):



(Reg.Nr. 64421)

(11) Reg.Nr. **64422** (21) Aktenz.: **MU 274/2012**

(22) Anmeldetag: 2012 05 02

(73) Inhaber:

Langthaler Peter, 1170 Wien, Zeillergasse 23/31 (AT)

(72) Schöpfer:

Langthaler Peter, 1170 Wien, Zeillergasse 23/31 (AT)

(51) (54) Klassen; Warenverzeichnis:

Kl. 06-99: **Wickelschale für Babys und Kleinkinder**

(57) Beschreibung vorgelegt

(28) Anzahl der vorgelegten Musterabbildungen: 2

(55) Abbildung (schwarzweiß):

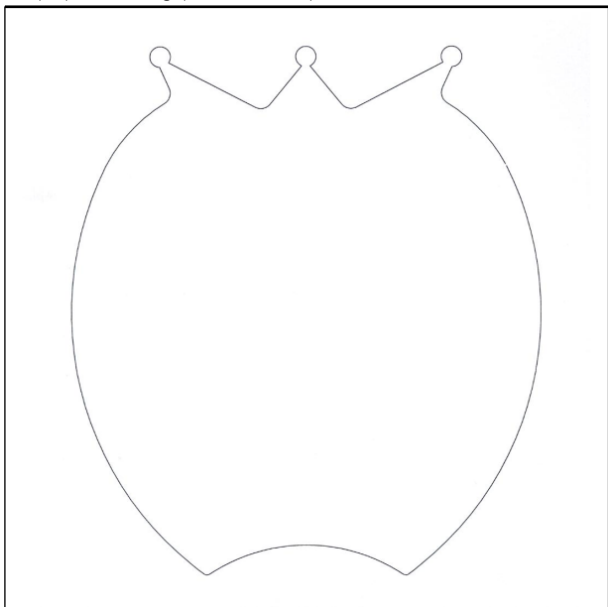

(Reg.Nr. 64422)

(11) Reg.Nr. **64423** (21) Aktenz.: **MU 275/2012**

(22) Anmeldetag: 2012 05 02

(73) Inhaber:

Langthaler Peter, 1170 Wien, Zeillergasse 23/31 (AT)

(72) Schöpfer:

Langthaler Peter, 1170 Wien, Zeillergasse 23/31 (AT)

(51) (54) Klassen; Warenverzeichnis:

Kl. 06-99: **Wickelschale für Babys und Kleinkinder**

(57) Beschreibung vorgelegt

(28) Anzahl der vorgelegten Musterabbildungen: 2

(55) Abbildung (schwarzweiß):

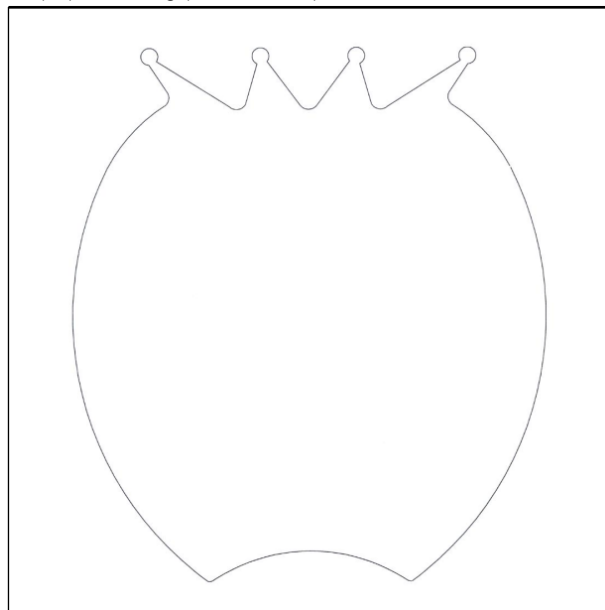

(Reg.Nr. 64423)

(11) Reg.Nr. **64424** (21) Aktenz.: **MU 276/2012**

(22) Anmeldetag: 2012 05 02

(73) Inhaber:

Langthaler Peter, 1170 Wien, Zeillergasse 23/31 (AT)

(72) Schöpfer:

Langthaler Peter, 1170 Wien, Zeillergasse 23/31 (AT)

(51) (54) Klassen; Warenverzeichnis:

Kl. 06-99: **Wickelschale für Babys und Kleinkinder**

(57) Beschreibung vorgelegt

(28) Anzahl der vorgelegten Musterabbildungen: 2

(55) Abbildung (schwarzweiß):

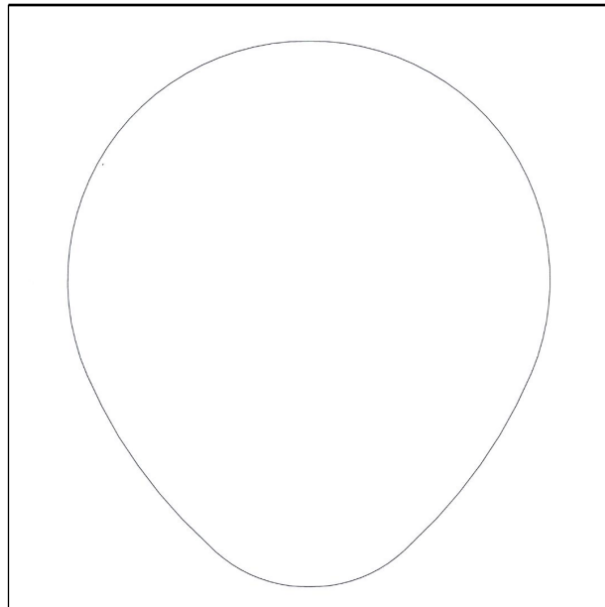

(Reg.Nr. 64424)

(11) Reg.Nr. **64425**

(21) Aktenz.: **MU 277/2012**

(22) Anmeldetag: 2012 05 02

(73) Inhaber:

Langthaler Peter, 1170 Wien, Zeillergasse 23/31 (AT)

(72) Schöpfer:

Langthaler Peter, 1170 Wien, Zeillergasse 23/31 (AT)

(51) (54) Klassen; Warenverzeichnis:

Kl. 06-99: **Wickelschale für Babys und Kleinkinder**

(57) Beschreibung vorgelegt

(28) Anzahl der vorgelegten Musterabbildungen: 2

(55) Abbildung (schwarzweiß):

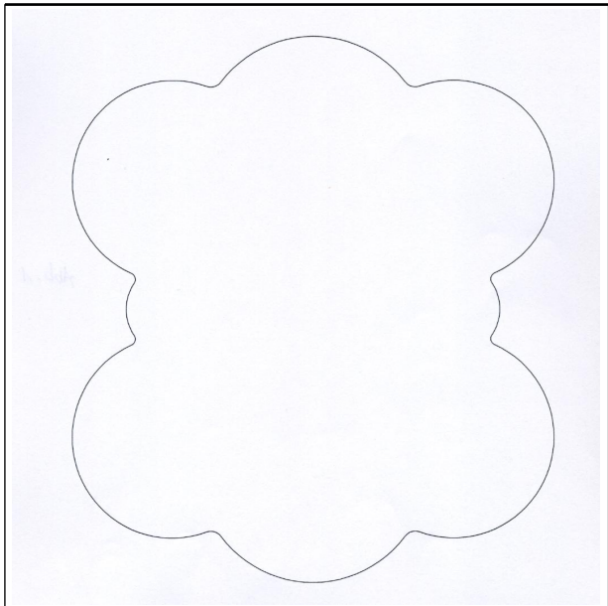

(Reg.Nr. 64425)

(11) Reg.Nr. **64426**

(21) Aktenz.: **MU 281/2012**

(22) Anmeldetag: 2012 05 04

(73) Inhaber:

Kleinlein Friedrich, 3412 Kierling, Neugasse 69 (AT)

(72) Schöpfer:

Kleinlein Fritz, 3412 Kierling, Neugasse 69 (AT)

(51) (54) Klassen; Warenverzeichnis:

Kl. 06-09: **Kissen, Polster**

(57) Beschreibung vorgelegt

(28) Anzahl der vorgelegten Musterabbildungen: 5

(55) Abbildung (färbig):



(Reg.Nr. 64426)

(11) Reg.Nr. **64427**

(21) Aktenz.: **MU 332/2012**

(22) Anmeldetag: 2012 05 08

(30) Priorität:

2011-12-13 CZ PVZ 2011-38882

(73) Inhaber:

SKODA AUTO A.S., 293 60 MLADA BOLESLAV, TR.
VACLAVA KLEMENTA 869 (CZ)

(74) Vertreter:

HAFFNER UND KESCHMANN PATENTANWÄLTE OG, 1014
WIEN, SCHOTTENGASSE 3A (AT)

(51) (54) Klassen; Warenverzeichnis:

Kl. 12-16: **vordere Stoßstange für Kraftfahrzeuge**

(28) Anzahl der vorgelegten Musterabbildungen: 7

(55) Abbildung (schwarzweiß):

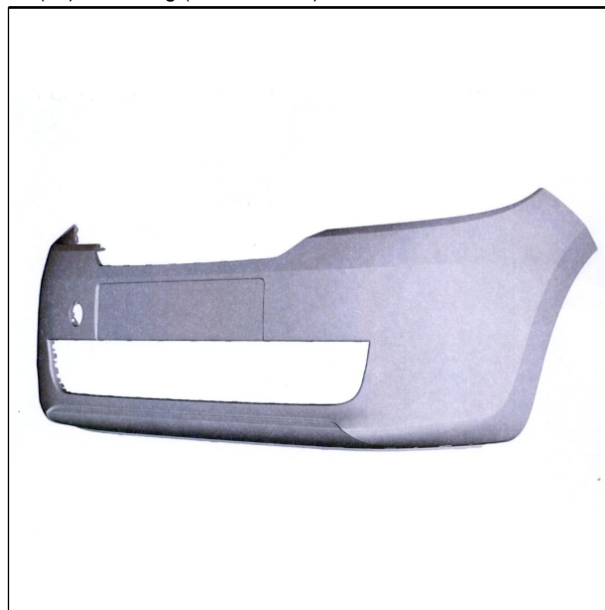

(Reg.Nr. 64427)

(11) Reg.Nr. **64428**

(21) Aktenz.: **MU 333/2012**

(22) Anmeldetag: 2012 05 08

(30) Priorität:

2011-12-13 CZ PVZ 2011-38882

(73) Inhaber:

SKODA AUTO A.S., 293 60 MLADA BOLESLAV, TR.
VACLAVA KLEMENTA 869 (CZ)

(74) Vertreter:

HAFFNER UND KESCHMANN PATENTANWÄLTE OG, 1014
WIEN, SCHOTTENGASSE 3A (AT)

(51) (54) Klassen; Warenverzeichnis:

Kl. 12-16: **vordere Stoßstange für Kraftfahrzeuge**

(28) Anzahl der vorgelegten Musterabbildungen: 7

(55) Abbildung (schwarzweiß):



(Reg.Nr. 64428)

(11) Reg.Nr. **64429** (21) Aktenz.: **MU 334/2012**

(22) Anmeldetag: 2012 05 08

(30) Priorität:

2011-12-13 CZ PVZ 2011-38882

(73) Inhaber:

SKODA AUTO A.S., 293 60 MLADA BOLES LAV, TR.
VACLAVA KLEMENTA 869 (CZ)

(74) Vertreter:

HAFFNER UND KESCHMANN PATENTANWÄLTE OG, 1014
WIEN, SCHOTTENGASSE 3A (AT)

(51) (54) Klassen; Warenverzeichnis:

Kl. 12-16: **Motorhaube für Kraftfahrzeuge**

(28) Anzahl der vorgelegten Musterabbildungen: 5

(55) Abbildung (schwarzweiß):



(Reg.Nr. 64429)

(11) Reg.Nr. **64430** (21) Aktenz.: **MU 335/2012**

(22) Anmeldetag: 2012 05 08

(30) Priorität:

2011-12-13 CZ PVZ 2011-38882

(73) Inhaber:

SKODA AUTO A.S., 293 60 MLADA BOLES LAV, TR.
VACLAVA KLEMENTA 869 (CZ)

(74) Vertreter:

HAFFNER UND KESCHMANN PATENTANWÄLTE OG, 1014
WIEN, SCHOTTENGASSE 3A (AT)

(51) (54) Klassen; Warenverzeichnis:

Kl. 12-16: **linker vorderer Kotflügel für Kraftfahrzeuge**

(28) Anzahl der vorgelegten Musterabbildungen: 5

(55) Abbildung (schwarzweiß):



(Reg.Nr. 64430)

(11) Reg.Nr. **64431** (21) Aktenz.: **MU 336/2012**

(22) Anmeldetag: 2012 05 08

(30) Priorität:

2011-12-13 CZ PVZ 2011-38882

(73) Inhaber:

SKODA AUTO A.S., 293 60 MLADA BOLES LAV, TR.
VACLAVA KLEMENTA 869 (CZ)

(74) Vertreter:

HAFFNER UND KESCHMANN PATENTANWÄLTE OG, 1014
WIEN, SCHOTTENGASSE 3A (AT)

(51) (54) Klassen; Warenverzeichnis:

Kl. 12-16: **rechter vorderer Kotflügel für Kraftfahrzeuge**

(28) Anzahl der vorgelegten Musterabbildungen: 5

(55) Abbildung (schwarzweiß):



(Reg.Nr. 64431)

(11) Reg.Nr. **64432** (21) Aktenz.: **MU 337/2012**

(22) Anmeldetag: 2012 05 08

(30) Priorität:

2011-12-13 CZ PVZ 2011-38882

(73) Inhaber:

SKODA AUTO A.S., 293 60 MLADA BOLES LAV, TR.
VACLAVA KLEMENTA 869 (CZ)

(74) Vertreter:

HAFFNER UND KESCHMANN PATENTANWÄLTE OG, 1014
WIEN, SCHOTTENGASSE 3A (AT)

(51) (54) Klassen; Warenverzeichnis:

Kl. 12-16: **linker Außenspiegel für Kraftfahrzeuge**

(28) Anzahl der vorgelegten Musterabbildungen: 6

(55) Abbildung (schwarzweiß):



(Reg.Nr. 64432)

(11) Reg.Nr. **64433** (21) Aktenz.: **MU 338/2012**

(22) Anmeldetag: 2012 05 08

(30) Priorität:

2011-12-13 CZ PVZ 2011-38882

(73) Inhaber:

SKODA AUTO A.S., 293 60 MLADA BOLES LAV, TR.
VACLAVA KLEMENTA 869 (CZ)

(74) Vertreter:

HAFFNER UND KESCHMANN PATENTANWÄLTE OG, 1014
WIEN, SCHOTTENGASSE 3A (AT)

(51) (54) Klassen; Warenverzeichnis:

Kl. 12-16: **rechter Außenspiegel für Kraftfahrzeuge**

(28) Anzahl der vorgelegten Musterabbildungen: 6

(55) Abbildung (schwarzweiß):



(Reg.Nr. 64433)

(11) Reg.Nr. **64434** (21) Aktenz.: **MU 339/2012**

(22) Anmeldetag: 2012 05 08

(30) Priorität:

2011-12-13 CZ PVZ 2011-38882

(73) Inhaber:

SKODA AUTO A.S., 293 60 MLADA BOLES LAV, TR.
VACLAVA KLEMENTA 869 (CZ)

(74) Vertreter:

HAFFNER UND KESCHMANN PATENTANWÄLTE OG, 1014
WIEN, SCHOTTENGASSE 3A (AT)

(51) (54) Klassen; Warenverzeichnis:

Kl. 12-16: **Kühlergrill für Kraftfahrzeuge**

(28) Anzahl der vorgelegten Musterabbildungen: 4

(55) Abbildung (schwarzweiß):



(Reg.Nr. 64434)

(11) Reg.Nr. **64435** (21) Aktenz.: **MU 340/2012**

(22) Anmeldetag: 2012 05 08

(30) Priorität:

2011-12-13 CZ PVZ 2011-38882

(73) Inhaber:

SKODA AUTO A.S., 293 60 MLADA BOLES LAV, TR.
VACLAVA KLEMENTA 869 (CZ)

(74) Vertreter:

HAFFNER UND KESCHMANN PATENTANWÄLTE OG, 1014
WIEN, SCHOTTENGASSE 3A (AT)

(51) (54) Klassen; Warenverzeichnis:

Kl. 12-16: **Kühlergrill für Kraftfahrzeuge**

(28) Anzahl der vorgelegten Musterabbildungen: 4

(55) Abbildung (schwarzweiß):



(Reg.Nr. 64435)

(11) Reg.Nr. **64436** (21) Aktenz.: **MU 341/2012**

(22) Anmeldetag: 2012 05 08

(30) Priorität:

2011-12-13 CZ PVZ 2011-38882

(73) Inhaber:

SKODA AUTO A.S., 293 60 MLADA BOLES LAV, TR.
VACLAVA KLEMENTA 869 (CZ)

(74) Vertreter:

HAFFNER UND KESCHMANN PATENTANWÄLTE OG, 1014
WIEN, SCHOTTENGASSE 3A (AT)

(51) (54) Klassen; Warenverzeichnis:

Kl. 12-16: **Rahmenteil für Kraftfahrzeuge**

(28) Anzahl der vorgelegten Musterabbildungen: 5

(55) Abbildung (schwarzweiß):

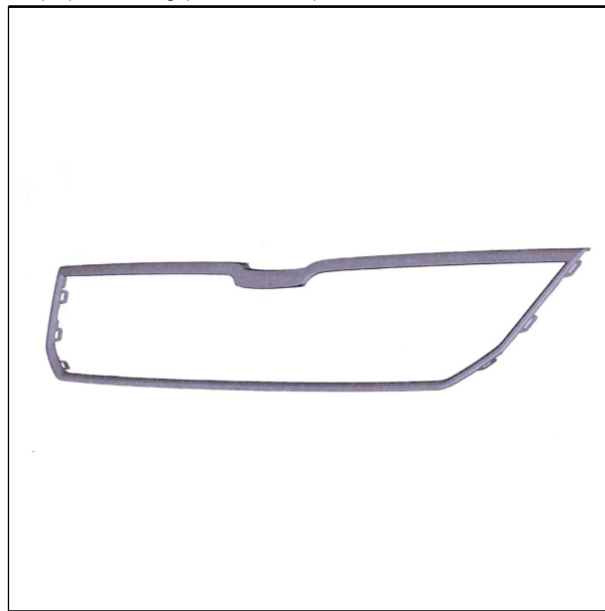

(Reg.Nr. 64436)

(11) Reg.Nr. **64437** (21) Aktenz.: **MU 342/2012**

(22) Anmeldetag: 2012 05 08

(30) Priorität:

2011-12-13 CZ PVZ 2011-38882

(73) Inhaber:

SKODA AUTO A.S., 293 60 MLADA BOLES LAV, TR.
VACLAVA KLEMENTA 869 (CZ)

(74) Vertreter:

HAFFNER UND KESCHMANN PATENTANWÄLTE OG, 1014
WIEN, SCHOTTENGASSE 3A (AT)

(51) (54) Klassen; Warenverzeichnis:

Kl. 12-16: **Frontschürze für Kraftfahrzeuge**

(28) Anzahl der vorgelegten Musterabbildungen: 4

(55) Abbildung (schwarzweiß):



(Reg.Nr. 64437)

(11) Reg.Nr. **64438** (21) Aktenz.: **MU 343/2012**

(22) Anmeldetag: 2012 05 08

(30) Priorität:

2011-12-13 CZ PVZ 2011-38882

(73) Inhaber:

SKODA AUTO A.S., 293 60 MLADA BOLESLAV, TR. VACLAVA KLEMENTA 869 (CZ)

(74) Vertreter:

HAFFNER UND KESCHMANN PATENTANWÄLTE OG, 1014 WIEN, SCHOTTENGASSE 3A (AT)

(51) (54) Klassen; Warenverzeichnis:

Kl. 12-16: **hintere Stoßstange für Kraftfahrzeuge**

(28) Anzahl der vorgelegten Musterabbildungen: 7

(55) Abbildung (schwarzweiß):



(Reg.Nr. 64438)

(11) Reg.Nr. **64439** (21) Aktenz.: **MU 344/2012**

(22) Anmeldetag: 2012 05 08

(30) Priorität:

2011-12-13 CZ PVZ 2011-38883

(73) Inhaber:

SKODA AUTO A.S., 293 60 Mlada Boleslav, TR. VACLAVA KLEMENATA 869 (CZ)

(74) Vertreter:

HAFFNER UND KESCHMANN PATENTANWÄLTE OG, 1014 WIEN, SCHOTTENGASSE 3A (AT)

(51) (54) Klassen; Warenverzeichnis:

Kl. 26-06: **linker Frontscheinwerfer für Kraftfahrzeuge**

(28) Anzahl der vorgelegten Musterabbildungen: 6

(55) Abbildung (färbig):



(Reg.Nr. 64439)

(11) Reg.Nr. **64440** (21) Aktenz.: **MU 345/2012**

(22) Anmeldetag: 2012 05 08

(30) Priorität:

2011-12-13 CZ PVZ 2011-38883

(73) Inhaber:

SKODA AUTO A.S., 293 60 Mlada Boleslav, TR. VACLAVA KLEMENATA 869 (CZ)

(74) Vertreter:

HAFFNER UND KESCHMANN PATENTANWÄLTE OG, 1014 WIEN, SCHOTTENGASSE 3A (AT)

(51) (54) Klassen; Warenverzeichnis:

Kl. 26-06: **rechter Frontscheinwerfer für Kraftfahrzeuge**

(28) Anzahl der vorgelegten Musterabbildungen: 5

(55) Abbildung (färbig):



(Reg.Nr. 64440)

(11) Reg.Nr. **64441** (21) Aktenz.: **MU 346/2012**

(22) Anmeldetag: 2012 05 08

(30) Priorität:

2011-12-13 CZ PVZ 2011-38883

(73) Inhaber:

SKODA AUTO A.S., 293 60 Mlada Boleslav, TR. VACLAVA
KLEMENATA 869 (CZ)

(74) Vertreter:

HAFFNER UND KESCHMANN PATENTANWÄLTE OG, 1014
WIEN, SCHOTTENGASSE 3A (AT)

(51) (54) Klassen; Warenverzeichnis:

Kl. 26-06: **linke Leuchte für Kraftfahrzeuge**

(28) Anzahl der vorgelegten Musterabbildungen: 3

(55) Abbildung (färbig):



(Reg.Nr. 64441)

(11) Reg.Nr. **64442** (21) Aktenz.: **MU 347/2012**

(22) Anmeldetag: 2012 05 08

(30) Priorität:

2011-12-13 CZ PVZ 2011-38883

(73) Inhaber:

SKODA AUTO A.S., 293 60 Mlada Boleslav, TR. VACLAVA
KLEMENATA 869 (CZ)

(74) Vertreter:

HAFFNER UND KESCHMANN PATENTANWÄLTE OG, 1014
WIEN, SCHOTTENGASSE 3A (AT)

(51) (54) Klassen; Warenverzeichnis:

Kl. 26-06: **rechte Leuchte für Kraftfahrzeuge**

(28) Anzahl der vorgelegten Musterabbildungen: 3

(55) Abbildung (färbig):



(Reg.Nr. 64442)

(11) Reg.Nr. **64443** (21) Aktenz.: **MU 357/2012**

(22) Anmeldetag: 2012 05 15

(73) Inhaber:

SCHWARZ HERIBERT, 8720 KNITTELFELD, GOBERNITZ 35
(AT)

(72) Schöpfer:

SCHWARZ HERIBERT, 8720 KNITTELFELD, GOBERNITZ 35
(AT)

(51) (54) Klassen; Warenverzeichnis:

Kl. 28-03: **Behälter für Zahnpflegeutensilien**

(57) Beschreibung vorgelegt

(28) Anzahl der vorgelegten Musterabbildungen: 4

(55) Abbildung (schwarzweiß):

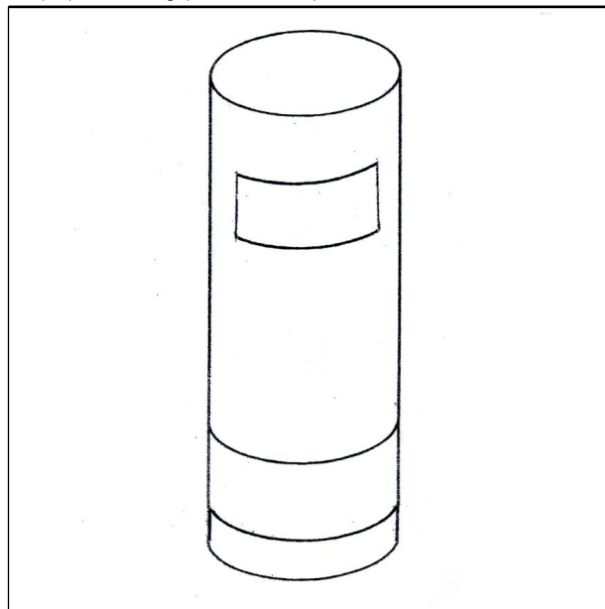

(Reg.Nr. 64443)

(11) Reg.Nr. **64444** (21) Aktenz.: **MU 358/2012**

(22) Anmeldetag: 2012 05 15

(73) Inhaber:

SCHWARZ HERIBERT, 8720 KNITTELFELD, GOBERNITZ 35
(AT)

(72) Schöpfer:

SCHWARZ HERIBERT, 8720 KNITTELFELD, GOBERNITZ 35
(AT)

(51) (54) Klassen; Warenverzeichnis:

Kl. 28-03: **Behälter für Zahnpflegeutensilien**

(57) Beschreibung vorgelegt

(28) Anzahl der vorgelegten Musterabbildungen: 4

(55) Abbildung (schwarzweiß):

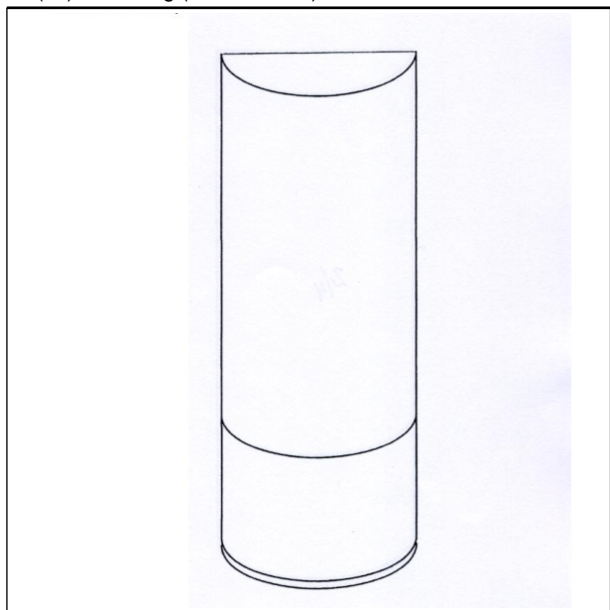

(Reg.Nr. 64444)

(11) Reg.Nr. **64445** (21) Aktenz.: **MU 359/2012**

(22) Anmeldetag: 2012 05 15

(73) Inhaber:

SCHWARZ HERIBERT, 8720 KNITTELFELD, GOBERNITZ 35
(AT)

(72) Schöpfer:

SCHWARZ HERIBERT, 8720 KNITTELFELD, GOBERNITZ 35
(AT)

(51) (54) Klassen; Warenverzeichnis:

Kl. 28-03: **Behälter für Zahnpflegeutensilien**

(57) Beschreibung vorgelegt

(28) Anzahl der vorgelegten Musterabbildungen: 3

(55) Abbildung (schwarzweiß):

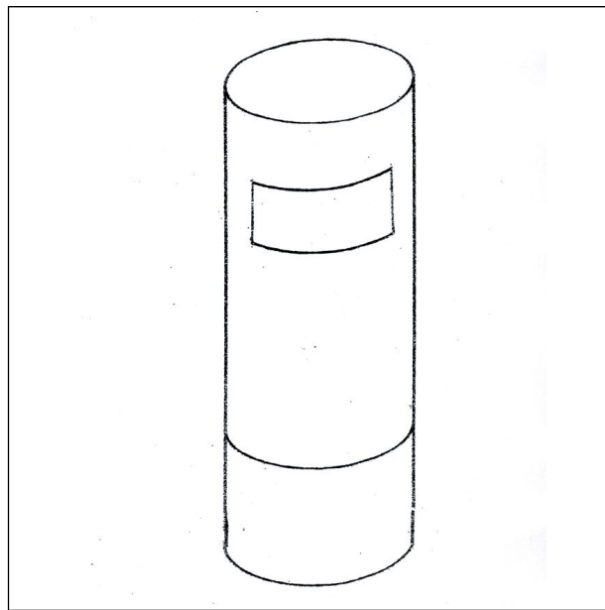

(Reg.Nr. 64445)

(11) Reg.Nr. **64446** (21) Aktenz.: **MU 360/2012**

(22) Anmeldetag: 2012 05 15

(73) Inhaber:

SCHWARZ HERIBERT, 8720 KNITTELFELD, GOBERNITZ 35
(AT)

(72) Schöpfer:

SCHWARZ HERIBERT, 8720 KNITTELFELD, GOBERNITZ 35
(AT)

(51) (54) Klassen; Warenverzeichnis:

Kl. 28-03: **Behälter für Zahnpflegeutensilien**

(57) Beschreibung vorgelegt

(28) Anzahl der vorgelegten Musterabbildungen: 3

(55) Abbildung (schwarzweiß):

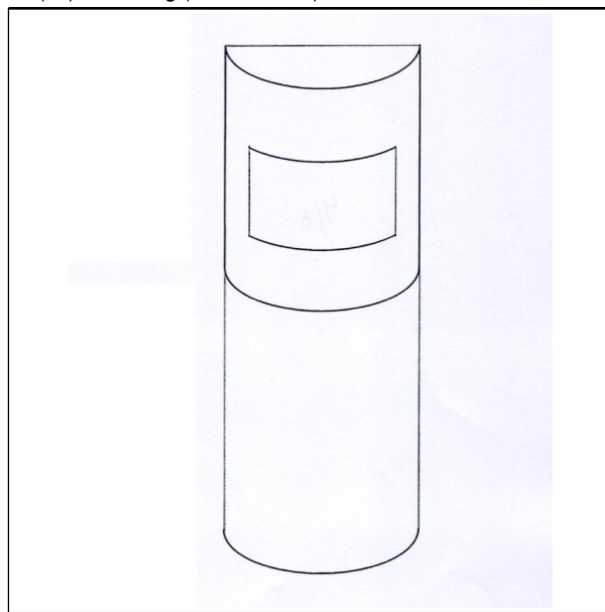

(Reg.Nr. 64446)

(11) Reg.Nr. **64447** (21) Aktenz.: **MU 361/2012**

(22) Anmeldetag: 2012 05 15

(73) Inhaber:

SCHWARZ HERIBERT, 8720 KNITTELFELD, GOBERNITZ 35
(AT)

(72) Schöpfer:

SCHWARZ HERIBERT, 8720 KNITTELFELD, GOBERNITZ 35
(AT)

(51) (54) Klassen; Warenverzeichnis:

Kl. 28-03: **Behälter für Zahnpflegeutensilien**

(57) Beschreibung vorgelegt

(28) Anzahl der vorgelegten Musterabbildungen: 3

(55) Abbildung (schwarzweiß):

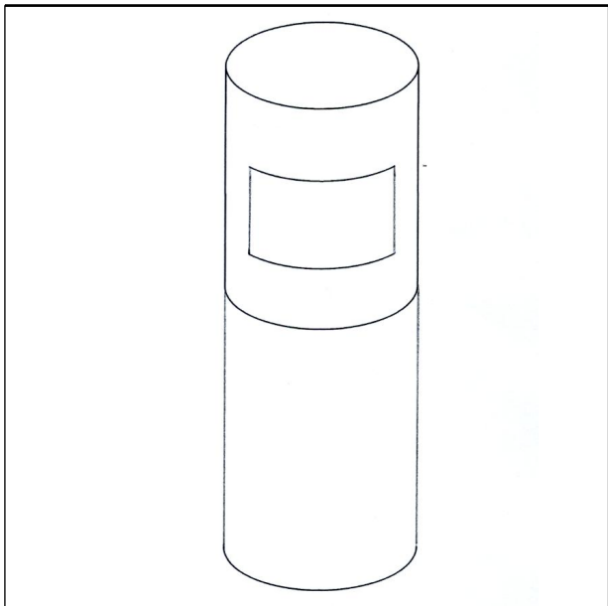

(Reg.Nr. 64447)

(11) Reg.Nr. **64448** (21) Aktenz.: **MU 362/2012**

(22) Anmeldetag: 2012 05 15

(73) Inhaber:

SCHWARZ HERIBERT, 8720 KNITTELFELD, GOBERNITZ 35
(AT)

(72) Schöpfer:

SCHWARZ HERIBERT, 8720 KNITTELFELD, GOBERNITZ 35
(AT)

(51) (54) Klassen; Warenverzeichnis:

Kl. 28-03: **Behälter für Zahnpflegemittel**

(57) Beschreibung vorgelegt

(28) Anzahl der vorgelegten Musterabbildungen: 3

(55) Abbildung (schwarzweiß):

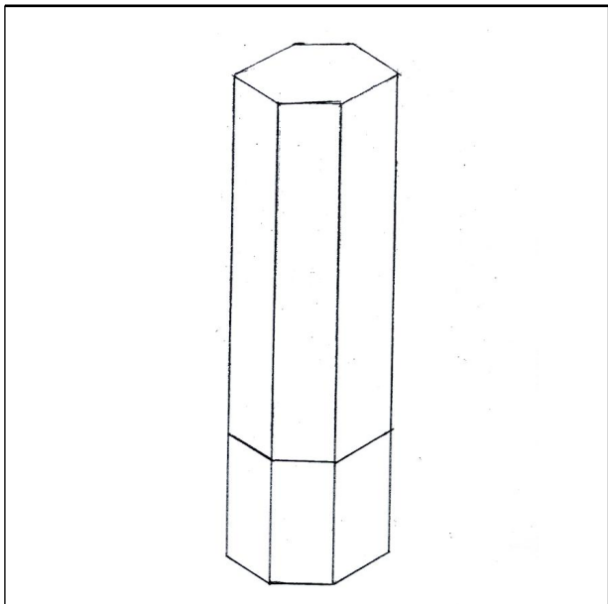

(Reg.Nr. 64448)

(11) Reg.Nr. **64449**

(21) Aktenz.: **MU 363/2012**

(22) Anmeldetag: 2012 05 15

(73) Inhaber:

SCHWARZ HERIBERT, 8720 KNITTELFELD, GOBERNITZ 35
(AT)

(72) Schöpfer:

SCHWARZ HERIBERT, 8720 KNITTELFELD, GOBERNITZ 35
(AT)

(51) (54) Klassen; Warenverzeichnis:

Kl. 28-03: **Behälter für Zahnpflegeutensilien**

(57) Beschreibung vorgelegt

(28) Anzahl der vorgelegten Musterabbildungen: 3

(55) Abbildung (schwarzweiß):

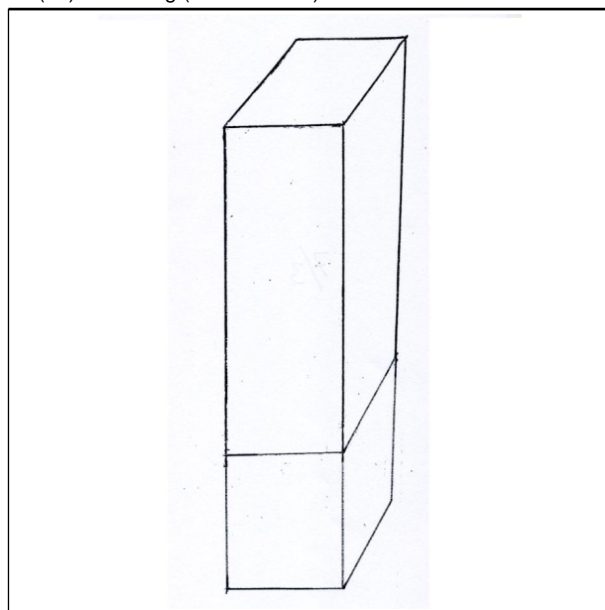

(Reg.Nr. 64449)

(11) Reg.Nr. **64450**

(21) Aktenz.: **MU 364/2012**

(22) Anmeldetag: 2012 05 15

(73) Inhaber:

SCHWARZ HERIBERT, 8720 KNITTELFELD, GOBERNITZ 35
(AT)

(72) Schöpfer:

SCHWARZ HERIBERT, 8720 KNITTELFELD, GOBERNITZ 35
(AT)

(51) (54) Klassen; Warenverzeichnis:

Kl. 28-03: **Behälter für Zahnpflegeutensilien**

(57) Beschreibung vorgelegt

(28) Anzahl der vorgelegten Musterabbildungen: 3

(55) Abbildung (schwarzweiß):

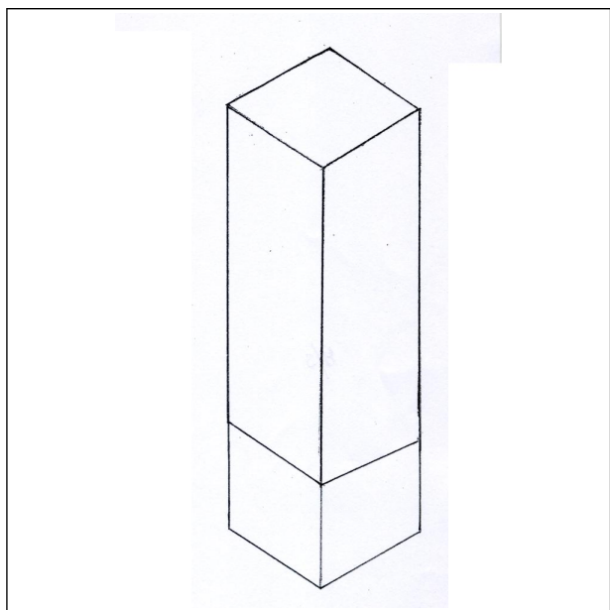

(Reg.Nr. 64450)

(11) Reg.Nr. **64451** (21) Aktenz.: **MU 365/2012**

(22) Anmeldetag: 2012 05 15

(73) Inhaber:

SCHWARZ HERIBERT, 8720 KNITTELFELD, GOBERNITZ 35
(AT)

(72) Schöpfer:

SCHWARZ HERIBERT, 8720 KNITTELFELD, GOBERNITZ 35
(AT)

(51) (54) Klassen; Warenverzeichnis:

Kl. 28-03: **Behälter für Zahnpflegeutensilien**

(57) Beschreibung vorgelegt

(28) Anzahl der vorgelegten Musterabbildungen: 3

(55) Abbildung (schwarzweiß):

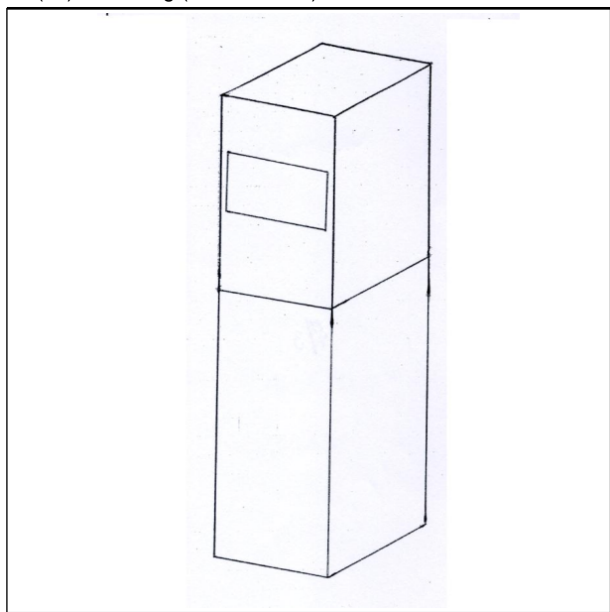

(Reg.Nr. 64451)

(11) Reg.Nr. **64452** (21) Aktenz.: **MU 366/2012**

(22) Anmeldetag: 2012 05 15

(73) Inhaber:

SCHWARZ HERIBERT, 8720 KNITTELFELD, GOBERNITZ 35
(AT)

(72) Schöpfer:

SCHWARZ HERIBERT, 8720 KNITTELFELD, GOBERNITZ 35
(AT)

(51) (54) Klassen; Warenverzeichnis:

Kl. 28-03: **Behälter für Zahnpflegeutensilien**

(57) Beschreibung vorgelegt

(28) Anzahl der vorgelegten Musterabbildungen: 3

(55) Abbildung (schwarzweiß):

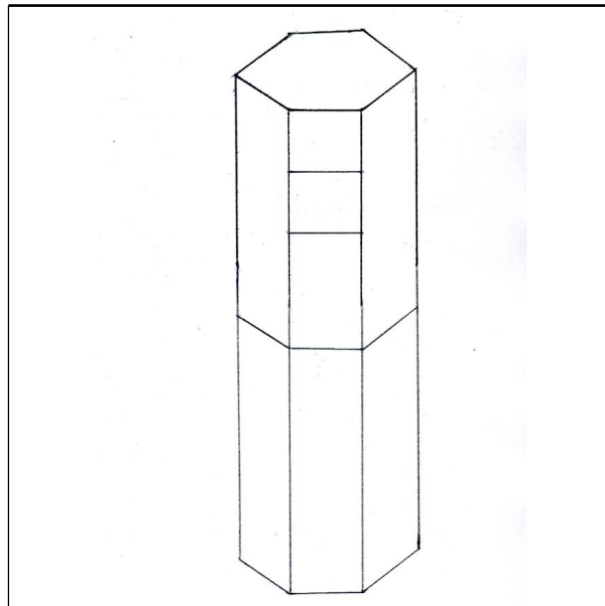

(Reg.Nr. 64452)

(11) Reg.Nr. **64453** (21) Aktenz.: **MU 367/2012**

(22) Anmeldetag: 2012 05 15

(73) Inhaber:

SCHWARZ HERIBERT, 8720 KNITTELFELD, GOBERNITZ 35
(AT)

(72) Schöpfer:

SCHWARZ HERIBERT, 8720 KNITTELFELD, GOBERNITZ 35
(AT)

(51) (54) Klassen; Warenverzeichnis:

Kl. 28-03: **Behälter für Zahnpflegeutensilien**

(57) Beschreibung vorgelegt

(28) Anzahl der vorgelegten Musterabbildungen: 3

(55) Abbildung (schwarzweiß):

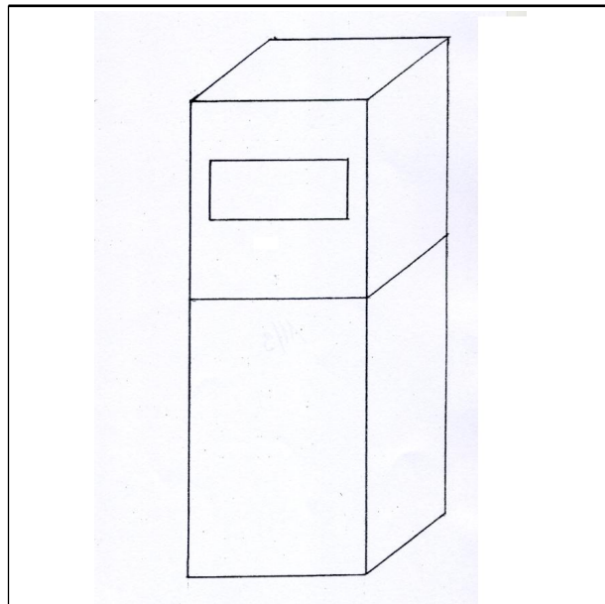

(Reg.Nr. 64453)

- (11) Reg.Nr. **64454** (21) Aktenz.: **MU 368/2012**
(22) Anmeldetag: 2012 05 15
(73) Inhaber:
SCHWARZ HERIBERT, 8720 KNITTELFELD, GOBERNITZ 35
(AT)
(72) Schöpfer:
SCHWARZ HERIBERT, 8720 KNITTELFELD, GOBERNITZ 35
(AT)
(51) (54) Klassen; Warenverzeichnis:
Kl. 28-03: **Behälter für Zahnpflegeutensilien**
(57) Beschreibung vorgelegt
(28) Anzahl der vorgelegten Musterabbildungen: 3
(55) Abbildung (schwarzweiß):

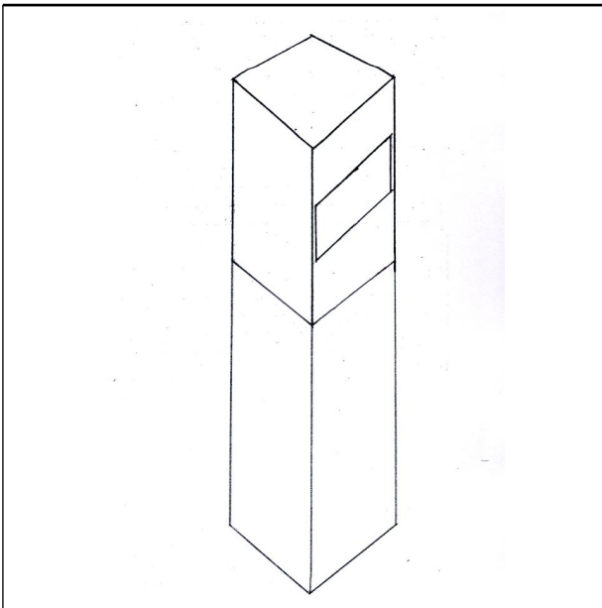

(Reg.Nr. 64454)

- (11) Reg.Nr. **64455** (21) Aktenz.: **MU 369/2012**
(22) Anmeldetag: 2012 05 15
(73) Inhaber:
SCHWARZ HERIBERT, 8720 KNITTELFELD, GOBERNITZ 35
(AT)
(72) Schöpfer:
SCHWARZ HERIBERT, 8720 KNITTELFELD, GOBERNITZ 35
(AT)
(51) (54) Klassen; Warenverzeichnis:
Kl. 28-03: **Behälter für Zahnpflegeutensilien**
(57) Beschreibung vorgelegt
(28) Anzahl der vorgelegten Musterabbildungen: 3
(55) Abbildung (schwarzweiß):

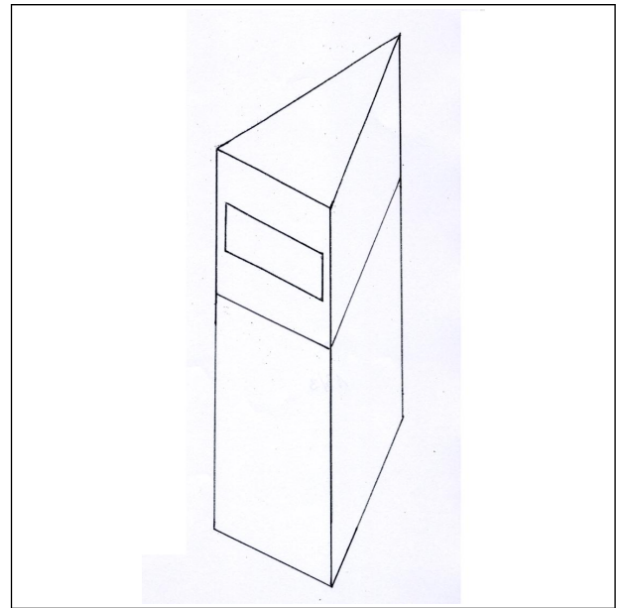

(Reg.Nr. 64455)

- (11) Reg.Nr. **64456** (21) Aktenz.: **MU 370/2012**
(22) Anmeldetag: 2012 05 15
(73) Inhaber:
SCHWARZ HERIBERT, 8720 KNITTELFELD, GOBERNITZ 35
(AT)
(72) Schöpfer:
SCHWARZ HERIBERT, 8720 KNITTELFELD, GOBERNITZ 35
(AT)
(51) (54) Klassen; Warenverzeichnis:
Kl. 28-03: **Zungenreiniger**
(57) Beschreibung vorgelegt
(28) Anzahl der vorgelegten Musterabbildungen: 1
(55) Abbildung (schwarzweiß):



(Reg.Nr. 64456)

- (11) Reg.Nr. **64457** (21) Aktenz.: **MU 371/2012**
(22) Anmeldetag: 2012 05 15
(73) Inhaber:
SCHWARZ HERIBERT, 8720 KNITTELFELD, GOBERNITZ 35
(AT)

(72) Schöpfer:

SCHWARZ HERIBERT, 8720 KNITTELFELD, GOBERNITZ 35
(AT)

(51) (54) Klassen; Warenverzeichnis:

Kl. 28-03: **Zungenreiniger**

(57) Beschreibung vorgelegt

(28) Anzahl der vorgelegten Musterabbildungen: 1

(55) Abbildung (schwarzweiß):

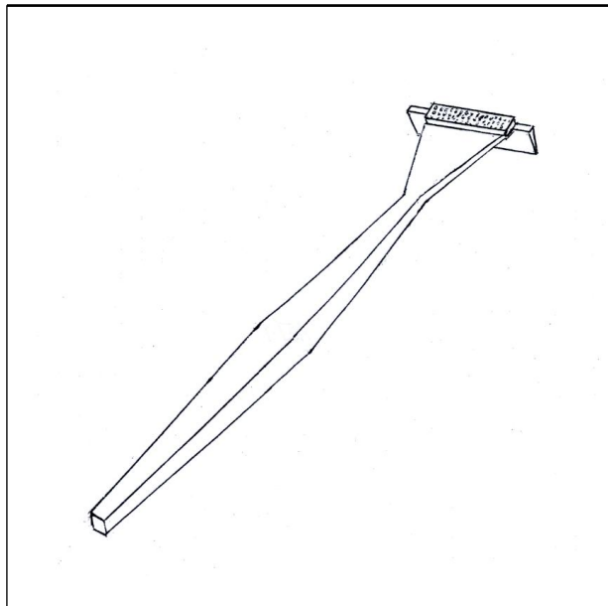

(Reg.Nr. 64457)

(11) Reg.Nr. **64458** (21) Aktenz.: **MU 372/2012**

(22) Anmeldetag: 2012 05 15

(73) Inhaber:

SCHWARZ HERIBERT, 8720 KNITTELFELD, GOBERNITZ 35
(AT)

(72) Schöpfer:

SCHWARZ HERIBERT, 8720 KNITTELFELD, GOBERNITZ 35
(AT)

(51) (54) Klassen; Warenverzeichnis:

Kl. 28-03: **Zungenreiniger**

(57) Beschreibung vorgelegt

(28) Anzahl der vorgelegten Musterabbildungen: 1

(55) Abbildung (schwarzweiß):

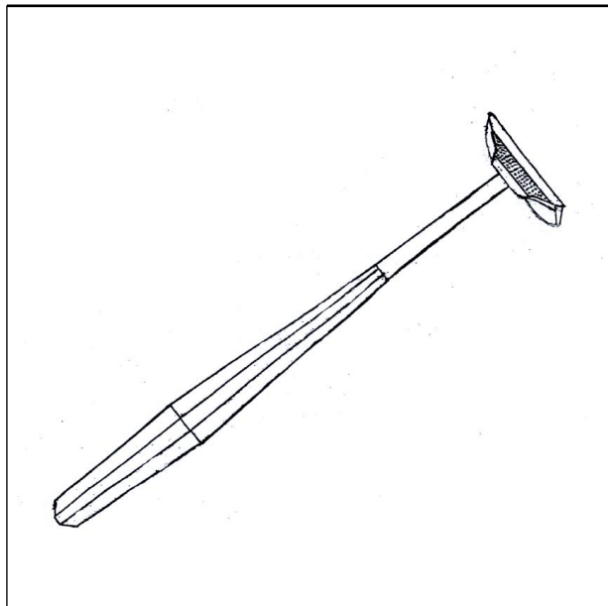

(Reg.Nr. 64458)

(11) Reg.Nr. **64459**

(21) Aktenz.: **MU 373/2012**

(22) Anmeldetag: 2012 05 15

(73) Inhaber:

SCHWARZ HERIBERT, 8720 KNITTELFELD, GOBERNITZ 35
(AT)

(72) Schöpfer:

SCHWARZ HERIBERT, 8720 KNITTELFELD, GOBERNITZ 35
(AT)

(51) (54) Klassen; Warenverzeichnis:

Kl. 28-03: **Behälter für Zahnpflegetensilien,
Zahnbürstenetui**

(57) Beschreibung vorgelegt

(28) Anzahl der vorgelegten Musterabbildungen: 4

(55) Abbildung (schwarzweiß):

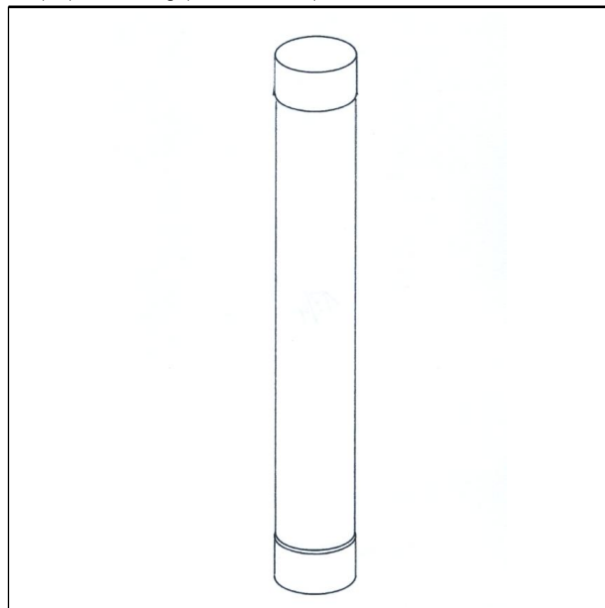

(Reg.Nr. 64459)

(11) Reg.Nr. **64460**

(21) Aktenz.: **MU 374/2012**

(22) Anmeldetag: 2012 05 15

(73) Inhaber:

SCHWARZ HERIBERT, 8720 KNITTELFELD, GOBERNITZ 35
(AT)

(72) Schöpfer:

SCHWARZ HERIBERT, 8720 KNITTELFELD, GOBERNITZ 35
(AT)

(51) (54) Klassen; Warenverzeichnis:

Kl. 28-03: **Behälter für Zahnpflegetensilien,
Zahnbürstenetui**

(57) Beschreibung vorgelegt

(28) Anzahl der vorgelegten Musterabbildungen: 3

(55) Abbildung (schwarzweiß):

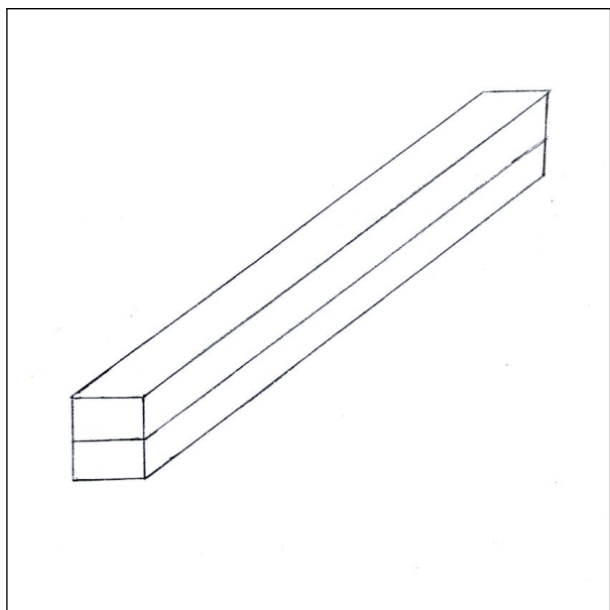

(Reg.Nr. 64460)

(11) Reg.Nr. **64461** (21) Aktenz.: **MU 375/2012**

(22) Anmeldetag: 2012 05 15

(73) Inhaber:

SCHWARZ HERIBERT, 8720 KNITTELFELD, GOBERNITZ 35 (AT)

(72) Schöpfer:

SCHWARZ HERIBERT, 8720 KNITTELFELD, GOBERNITZ 35 (AT)

(51) (54) Klassen; Warenverzeichnis:

Kl. 28-03: **Behälter für Zahnpflegeutensilien, Zahnbürstetui**

(57) Beschreibung vorgelegt

(28) Anzahl der vorgelegten Musterabbildungen: 3

(55) Abbildung (schwarzweiß):

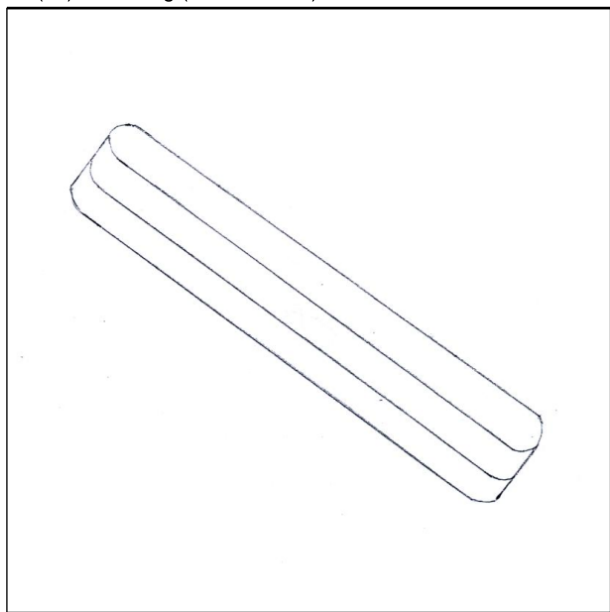

(Reg.Nr. 64461)

(11) Reg.Nr. **64462** (21) Aktenz.: **MU 382/2012**

(22) Anmeldetag: 2012 05 29

(73) Inhaber:

Schossleitner Kurt, 5760 Saalfelden am Steinernen Meer, Hans- Unterberberweg 4/5 (AT)

(72) Schöpfer:

Schossleitner Kurt, 5760 Saalfelden am Steinernen Meer, Hans- Unterberberweg 4/5 (AT)

(51) (54) Klassen; Warenverzeichnis:

Kl. 21-99: **3D Ziel für Bogensport**

(57) Beschreibung vorgelegt

(28) Anzahl der vorgelegten Musterabbildungen: 1

(55) Abbildung (färbig):

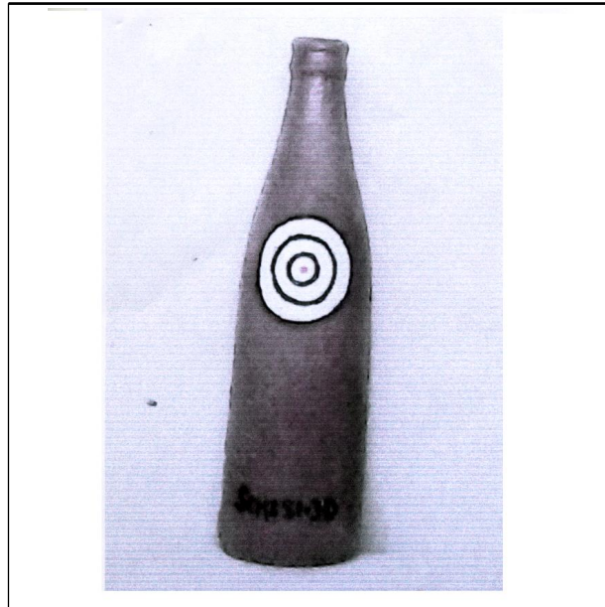

(Reg.Nr. 64462)

(11) Reg.Nr. **64463** (21) Aktenz.: **MU 384/2012**

(22) Anmeldetag: 2012 05 30

(30) Priorität:

2011-12-01 EU 001956178-0003

(73) Inhaber:

AUDI AG, 85045 Ingolstadt, Auto-Union-Straße 1 (DD)

(74) Vertreter:

PATENTANWALTSKANZLEI MATSCHNIG & FORSTHUBER OG, 1071 WIEN, SIEBENSTERNGASSE 54 (AT)

(51) (54) Klassen; Warenverzeichnis:

Kl. 12-16: **Autoteil**

(28) Anzahl der vorgelegten Musterabbildungen: 7

(55) Abbildung (schwarzweiß):



(Reg.Nr. 64463)

(11) Reg.Nr. **64464** (21) Aktenz.: **MU 385/2012**

(22) Anmeldetag: 2012 05 30

(30) Priorität:

2011-12-01 EU 001956178-0006

(73) Inhaber:

AUDI AG, 85045 Ingolstadt, Auto-Union-Straße 1 (DD)

(74) Vertreter:

PATENTANWALTSKANZLEI MATSCHNIG & FORSTHUBER
OG, 1071 WIEN, SIEBENSTERNGASSE 54 (AT)

(51) (54) Klassen; Warenverzeichnis:

Kl. 12-16: **Autoteil**

(28) Anzahl der vorgelegten Musterabbildungen: 7

(55) Abbildung (schwarzweiß):



(Reg.Nr. 64464)

(11) Reg.Nr. **64465** (21) Aktenz.: **MU 386/2012**

(22) Anmeldetag: 2012 05 30

(30) Priorität:

2011-12-01 EU 001956178-0007

(73) Inhaber:

AUDI AG, 85045 Ingolstadt, Auto-Union-Straße 1 (DD)

(74) Vertreter:

PATENTANWALTSKANZLEI MATSCHNIG & FORSTHUBER
OG, 1071 WIEN, SIEBENSTERNGASSE 54 (AT)

(51) (54) Klassen; Warenverzeichnis:

Kl. 12-16: **Autoteil**

(28) Anzahl der vorgelegten Musterabbildungen: 7

(55) Abbildung (schwarzweiß):



(Reg.Nr. 64465)

(11) Reg.Nr. **64466** (21) Aktenz.: **MU 387/2012**

(22) Anmeldetag: 2012 05 30

(30) Priorität:

2011-12-01 EU 001956178-0008

(73) Inhaber:

AUDI AG, 85045 Ingolstadt, Auto-Union-Straße 1 (DD)

(74) Vertreter:

MATSNIG & FORSTHUBER OG
PATENTANWALTSKANZLEI, 1071 WIEN,
SIEBENSTERNGASSE 54 (AT)

(51) (54) Klassen; Warenverzeichnis:

Kl. 12-16: **Autoteil**

(28) Anzahl der vorgelegten Musterabbildungen: 7

(55) Abbildung (schwarzweiß):



(Reg.Nr. 64466)

(11) Reg.Nr. **64467** (21) Aktenz.: **MU 388/2012**

(22) Anmeldetag: 2012 05 30

(30) Priorität:

2011-12-01 EU 001956178-0009

(73) Inhaber:

AUDI AG, 85045 Ingolstadt, Auto-Union-Straße 1 (DD)

(74) Vertreter:

MATSCHNIG & FORSTHUBER OG
PATENTANWALTSKANZLEI, 1071 WIEN,
SIEBENSTERNGASSE 54 (AT)

(51) (54) Klassen; Warenverzeichnis:

Kl. 12-16: **Autoteil**

(28) Anzahl der vorgelegten Musterabbildungen: 7

(55) Abbildung (schwarzweiß):



(Reg.Nr. 64467)

(Reg.Nr. 64468)

(11) Reg.Nr. **64469**

(21) Aktenz.: **MU 536/2012**

(22) Anmeldetag: 2012 08 17

(73) Inhaber:

Stiegler Lambert, 6973 Höchst, Hauptstraße 27 (AT)

(51) (54) Klassen; Warenverzeichnis:

Kl. 06-01: **Sessel**

(57) Beschreibung vorgelegt

(28) Anzahl der vorgelegten Musterabbildungen: 1

(55) Abbildung (färbig):



(Reg.Nr. 64469)

(11) Reg.Nr. **64468**

(21) Aktenz.: **MU 535/2012**

(22) Anmeldetag: 2012 08 17

(73) Inhaber:

Stiegler Lambert, 6973 Höchst, Hauptstraße 27 (AT)

(72) Schöpfer:

Stiegler Lambert, 6973 Höchst, Hauptstraße 27 (AT)

(51) (54) Klassen; Warenverzeichnis:

Kl. 06-03: **Altar**

(57) Beschreibung vorgelegt

(28) Anzahl der vorgelegten Musterabbildungen: 1

(55) Abbildung (färbig):



(11) Reg.Nr. **64470**

(21) Aktenz.: **MU 393/2012**

(22) Anmeldetag: 2012 06 04

(73) Inhaber:

Russow Rudolf Ing., 8114 Stübing, Dielachring 180 (AT)

(72) Schöpfer:

Russow Rudolf Ing., 8114 Stübing, Dielachring 180 (AT)

(51) (54) Klassen; Warenverzeichnis:

Kl. 08-08: **Haltemittel für Bodenroller**

(57) Beschreibung vorgelegt

(28) Anzahl der vorgelegten Musterabbildungen: 4

(55) Abbildung (färbig):

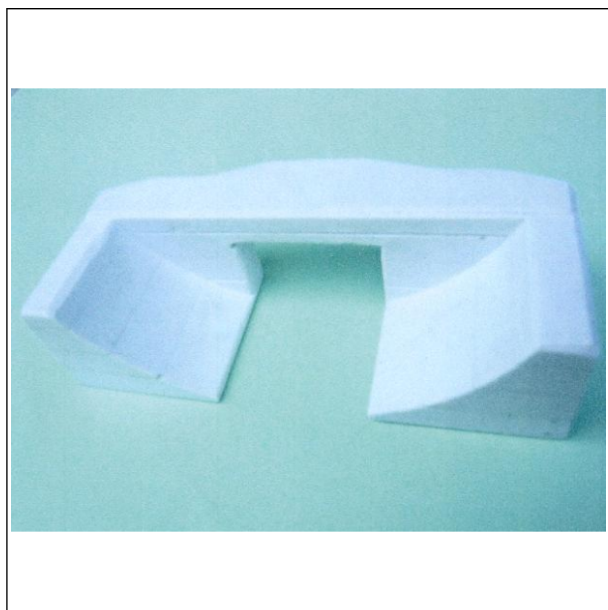

(Reg.Nr. 64470)

Übertragung

auf:

030813

ABA Hörtnagl GmbH, 6166 FULPMES (AT)

030814

ABA Hörtnagl GmbH, 6166 FULPMES (AT)

030815 031487

ABA Hörtnagl GmbH, 6166 FULPMES (AT)

031486 031488

ABA Hörtnagl GmbH, 6166 FULPMES (AT)

039604

Genex Vertrieb Limited & Co. KG , 07806 Neustadt an der Orla (DE)

Erlöschten

wegen Nichtzahlung der Erneuerungsgebühr:

003094	003337	003338	003358	003359
003360	003399	003513	004616	004617
005536	005537	024184	024185	024186
024439	024452	024453	024454	024459
024460	024461	024462	024463	024464
024465	024466	024467	024468	024471
024472	024473	024474	024475	024476
024587	024588	024589	024590	024591
024592	024593	024594	024595	024601
024602	024610	024612	024756	024876
024894	024908	024920	024921	024924
024925	025019	025020	025106	027204
027205	048414	048415	048416	048417
048418	048419	048420	048421	048422

048423	048426	048589	048614	048628
048640	048641	048646	048697	048698
048699	048705	048706	048707	048708
048769	048770	048783	048789	048800
048807	048808	048810	048813	048861
048862	048873	048888	048965	048977
048993	048995	048997	049003	049004
049005	049007	049008	049011	049012
049015	049021	049023	049024	049025
049026	049027	049028	049029	049030
049031	049032	049034	049035	049066
049067	049068	049069	049070	049073
049074	049077	049086	049090	049092
049093	049106	049107	049108	049110
049111	049112	049113	049114	049115
049116	049117	049118	049119	049152
049160	049161	049162	049163	049292
049293	049294	049317	049319	049320
049321	049322	049325	049326	049327
049328	049700	049701	049702	049703
049704	059801	059890	059891	059892
059985	060033	060034	060035	060036
060037	060038	060039	060040	060041
060042	060043	060044	060045	060046
060047	060048	060049	060050	060051
060052	060053	060054	060055	060056
060057	060058	060059	060060	060061
060062	060096	060100	060101	060102
060103	060104	060105	060106	060107
060108	060109	060110	060111	060112
060113	060114	060115	060116	060117
060118	060119	060120	060127	060128
060129	060130	060131	060132	060133
060134	060135	060136	060138	060139
060140	060141	060174	060175	060211
060212	060213	060214	060215	060216
060217	060218	060220	060222	060223
060224	060225	060226	060227	060228
060229	060230	060231	060232	060233
060234	060235	060236	060237	060238
060239	060240	060241	060242	060243
060244	060245	060246	060247	060248
060249	060250	060251	060253	060254
060255	060256	060257	060258	060259
060260	060261	060262	060264	060265
060471	060472	060473	060474	060475
060476	060477			

Veröffentlichungen des Österreichischen Patentamts

Folgende Veröffentlichungen auf dem Gebiet des gewerblichen
Rechtsschutzes werden monatlich vom Österreichischen
Patentamt herausgegeben:

Österreichisches Patentblatt

	Einzelexemplar	Abonnement
Teil I		74,00 €
Teil II vollständig		252,00 €
Teil II A		114,00 €
Teil II B		157,00 €
Teil I & II	31,00 €	322,00 €

Österreichisches Gebrauchsmusterblatt

doppelseitig bedruckt	7,50 €	74,00 €
-----------------------	--------	---------

Österreichischer Markenanzeiger

doppelseitig bedruckt	13,50 €	137,00 €
doppelseitig bedruckt in Farbe	25,00 €	250,00 €

Österreichischer Musteranzeiger

doppelseitig bedruckt	13,50 €	137,00 €
doppelseitig bedruckt in Farbe	25,00 €	250,00 €

Bestellungen werden vom Österreichischen Patentamt gerne
entgegengenommen.

Österreichisches Patentamt

Dresdner Straße 87

A-1200 Wien

Patentschriften auf CD-ROM

Das Österreichische Patentamt gibt die Österreichischen Patentschriften zusätzlich zur Papierausgabe auch auf CD-ROM in Faksimileform heraus. Die Ausgabe erfolgt monatlich, ab 1993 zeitgleich mit der Ausgabe der Papierexemplare. Um die Archivierung zu vereinfachen, werden die CD-ROM's kumuliert, d.h. jede CD enthält die gesamten Patentschriften des aktuellen Halbjahres. Für eine Recherche in älteren Jahrgängen brauchen daher nur die CD-ROM's der Monate Juni und Dezember durchsucht werden.

Der Preis für ein Jahresabonnement beträgt derzeit € 870,00 (exclusive Versandkosten) und beinhaltet auch die Retrieval Software.

Für nähere Auskünfte steht Ihnen das
Österreichische Patentamt unter der Tel.-Nr. +43/(0)1/53 424- 140,
Fax-Nr. +43/(0)1/53 424- 110
gerne zur Verfügung

ÖSTERREICHISCHER MUSTERANZEIGER



österreichisches
patentamt

Wien, 20. November 2012 / Nr. 11

Erscheint am 20. jedes Monats
Bestellung beim Österreichischen Patentamt
DVR: 0078018

Redaktion, Verwaltung und Verlag
im Österreichischen Patentamt
Wien XX., Dresdner Straße 87
Postanschrift: Postfach 95
1200 Wien

Bezugspreise:	Einzelexemplar	(doppelseitig bedruckt) 13,50 € (doppelseitig bedruckt in Farbe) 25,00 €
	Abonnement	(doppelseitig bedruckt) 137,00 € (doppelseitig bedruckt in Farbe) 250,00 €

Die angeführten Bezugspreise gelten ohne Unterschied für das In- und Ausland,
sowie auch für früher erschienene Hefte und Jahrgänge (soweit verfügbar)

Inhalt

- **Registrierungen (64471 bis 64545)**
- **Übertragungen**
- **Erlöschen**

Bemerkungen:

Der Schutzbeginn stimmt mit dem Tag der Veröffentlichung und Registrierung des Musters überein.

Die Schutzdauer beträgt fünf Jahre beginnend mit dem Tag der Anmeldung und kann durch rechtzeitige Erneuerung viermal um je fünf Jahre verlängert werden.

Der Musteranmelder kann bis zu zehn verschiedene Musterabbildungen vorlegen. Veröffentlicht wird nur die hierfür vom Anmelder bzw. vom Patentamt ausgewählte Abbildung in schwarzweiß, wobei angegeben ist, ob diese Abbildung färbig oder schwarzweiß vorgelegt wurde.

Die jeweils neben den bibliographischen Daten stehenden Zahlen entsprechen dem WIPO-Standard St. 80 und dienen der zusätzlichen Kennzeichnung dieser Daten.

Kl. = Klasse nach der Klasseneinteilung des Abkommens von Locarno zur Errichtung einer internationalen Klassifikation für gewerbliche Muster und Modelle, BGBl.Nr. 496/1990.

<u>Ländercode</u>					
AD	ANDORRA	DO	DOMINIKANISCHE REPUBLIK	KG	KIRGISISTAN
AE	VEREINIGTE ARABISCHE EMIRATE	DZ	ALGERIEN	KH	KAMBODSCHA
AF	AFGHANISTAN	EA	EURASISCHE PATENTORGANISATION	KI	KIRIBATI
AG	ANTIGUA UND BARBUDA	EC	EKUADOR	KM	KOMOREN
AI	ANGUILLA	EE	ESTLAND	KN	ST. KITTS-NEVIS-ANGUILLA
AL	ALBANIEN	EG	ÄGYPTEN	KP	KOREA (VOLKSDEMOKRATISCHE REPUBLIK)
AM	ARMENIEN	EH	WESTSAHARA	KR	KOREA (REPUBLIK)
AN	NIEDERLÄNDISCHE ANTILLEN	EM	HARMONISIERUNGSAKT FÜR DEN BINNENMARKT, MARKEN, MUSTER, MODELLE	KW	KUWAIT
AO	ANGOLA	EP	EUROPEAN PATENT ORGANISATION (EPO)	KY	CAYMAN ISLANDS
AR	ARGENTINIEN	ER	ERITREA	KZ	KASACHSTAN
AT	ÖSTERREICH	ES	SPANIEN	LA	LAOS
AU	AUSTRALIEN	ET	ÄTHIOPIEN	LB	LIBANON
AW	ARUBA	EU	Europäische Union	LC	SAINT LUCIA
AZ	ASERBAIDDSCHAN	FI	FINNLAND	LI	LIECHTENSTEIN
BA	BOSNIEN UND HERZEGOWINA	FJ	FIDSCHI	LK	SRI LANKA
BB	BARBADOS	FK	FALKLANDINSELN	LR	LIBERIA
BD	BANGLADESCH	FO	FÄRÖER	LS	LESOTHO
BE	BELGIEN	FR	FRANKREICH	LT	LITAUEN
BF	BURKINA FASO	GA	GABUN	LV	LUXEMBURG
BG	BULGARIEN	GB	VEREINIGTES KÖNIGREICH/UK	LU	LETTLAND
BH	BAHRAIN	GD	GRENADA	LY	LIBYEN
BI	BURUNDI	GE	GEORGIEN	MA	MAROKKO
BJ	BENIN	GG	GUERNSEY	MC	MONACO
BM	BERMUDA	GH	GHANA	MD	MOLDAU
BN	BRUNEI	GI	GIBRALTAR	ME	MONTENEGRO
BO	BOLIVIEN	GM	GAMBIA	MG	MADAGASKAR
BR	BRASILIEN	GN	GUINEA	MK	REPUBLIK MAZEDONIEN
BS	BAHAMAS	GP	GADELOUPE	ML	MALI
BT	BHUTAN	GQ	ÄQUATORIALGUINEA	MM	MYANMAR
BU	BIRMA (BURMA)	GR	GRIECHENLAND	MN	MONGOLEI
BV	BOUVETINSEL	GS	SÜDGEORGIEN SANDWICHINSELN	MO	MACAO
BW	BOTSWANA	GT	GUATEMALA	MP	MARIANEN
BX	BENELUX TRADEMARK OFFICE AND BENELUX DESIGNS OFFICE	GU	GUAM	MR	MAURETANIEN
BY	BELARUS	GW	GUINEA-BISSAU	MS	MONTSERRAT
BZ	BELIZE	GY	GUAYANA	MT	MALTA
CA	KANADA	HK	HONG KONG	MU	MARITIUS
CD	DEMOKRATISCHE REPUBLIK	HN	HONDURAS	MV	MALEDIVEN
CF	ZENTRALAFRIKANISCHE REPUBLIK	HR	KROATIEN	MW	MALAWI
CG	KONGO	HT	HAITI	MX	MEXIKO
CH	SCHWEIZ	HU	UNGARN	MY	MALAYSIA
CI	ELFENBEINKÜSTE	HV	OBERVOLTA	NZ	MOSAMBIK
CK	COOKINSELN	IB	INTERNATIONAL BUREAU OF THE WORLD INTELLECTUAL PROPERTY ORGANIZATION (WIPO)	NA	NAMIBIA
CL	CHILE	ID	INDONESIEN	NC	NEU KALEDONIEN
CM	KAMERUN	IE	IRLAND	NE	NIGER
CN	CHINA	IL	ISRAEL	NG	NIGERIA
CO	KOLUMBIEN	IM	ISLE OF MAN	NI	NIKARAGUA
CR	KOSTARIKA	IN	INDIEN	NL	NIEDERLANDE
CS	TSCHECHISCHE UND SLOWAKISCHE FÖD. REP./CSFR	IQ	IRAK	NO	NORWEGEN
CU	KUBA	IR	IRAN	NP	NEPAL
CV	KAP VERDE	IS	ISLAND	NR	NAURU
CY	ZYPERN	IT	ITALIEN	NZ	NEUSEELAND
CZ	TSCHECHISCHE REPUBLIK	JE	JERSEY	OA	AFRICAN INTELLECTUAL PROPERTY ORGANIZATION (OAP)
DD	DDR (ALT)	JM	JAMAICA	OM	OMAN
DE	BUNDESREPUBLIK DEUTSCHLAND	JO	JORDANIEN	PA	PANAMA
DJ	DSCHIBUTI	JP	JAPAN	PE	PERU
DK	DÄNEMARK	KE	KENIA	PG	PAPUA-NEUGUINEA
DM	DOMINICA			PH	PHILIPPINEN
				PK	PAKISTAN
				PL	POLEN
				PR	PUERTO RICO
				PT	PORTUGAL
				PW	PALAU
				PY	PARAGUAY
				QA	KATAR
				RH	RHODESIEN
				RO	RUMÄNIEN
				RS	SERBIEN
				RU	RUSSISCHE FÖDERATION
				RW	RUANDA
				SA	SAUDI-ARABIEN
				SB	SOLOMON ISLANDS
				SC	SEYCHELLES
				SD	SUDAN
				SE	SCHWEDEN
				SG	SINGAPORE
				SH	ST. HELENA
				SI	SLOWENIEN
				SK	SLOWAKEI
				SL	SIERRA LEONE
				SM	SAN MARINO
				SN	SENEGAL
				SO	SOMALIA
				SR	SURINAM
				SU	SOWJETUNION/UDSSR
				SV	EL SALVADOR
				SY	SYRIEN
				SZ	SWASILAND
				TC	TURKS- UND CAICOINSELN
				TD	TSCHAD
				TG	TOGO
				TH	THAILAND
				TJ	TADSCHIKISTAN
				TL	TIMOR-LESTE
				TM	TURKMENISTAN
				TN	TUNESIEN
				TO	TONGA
				TR	TÜRKEI
				TT	TRINIDAD AND TOBAGO
				TV	TUVALU
				TW	TAIWAN
				TZ	TANSANIA
				UA	UKRAINE
				UG	UGANDA
				US	VEREINIGTE STAATEN/USA
				UY	URUGUAY
				UZ	USBEKISTAN
				VA	VATIKANSTADT (HEILIGER STUHL)
				VC	SAINT VINCENT AND THE GRENADINES
				VE	VENEZUELA
				VG	VIRGIN ISLANDS (BRITISCH)
				VN	VIETNAM
				VU	VANUATU
				WO	WORLD INTELLECTUAL PROPERTY ORGANIZATION (WIPO)
				WS	WESTSAMOA
				YD	JEMEN (VOLKSDEMOKRATISCHE REPUBLIK)
				YE	JEMEN (ARABISCHE REPUBLIK)
				YU	JUGOSLAWIEN/SFRJ
				ZA	SÜDAFRIKA
				ZM	SAMBIA
				ZR	ZAIRE
				ZW	SIMBABWE

Registrierungen

Schutzdauerbeginn: 20. November 2012

(11) Reg.Nr. **64471** (21) Aktenz.: **MU 34/2012**

(22) Anmeldetag: 2012 01 24

(73) Inhaber:

VOLKSWAGEN AKTIENGESELLSCHAFT, 38436
WOLFSBURG, (DE)

(74) Vertreter:

SONN & PARTNER, PATENTANWÄLTE, 1010 WIEN,
RIEMERGASSE 14 (AT)

(51) (54) Klassen; Warenverzeichnis:

Kl. 26-06: **SCHEINWERFER FÜR FAHRZEUGE**

(28) Anzahl der vorgelegten Musterabbildungen: 3

(55) Abbildung (schwarzweiß):



(Reg.Nr. 64471)

(11) Reg.Nr. **64472** (21) Aktenz.: **MU 35/2012**

(22) Anmeldetag: 2012 01 24

(73) Inhaber:

VOLKSWAGEN AKTIENGESELLSCHAFT, 38436
WOLFSBURG, (DE)

(74) Vertreter:

SONN & PARTNER, PATENTANWÄLTE, 1010 WIEN,
RIEMERGASSE 14 (AT)

(51) (54) Klassen; Warenverzeichnis:

Kl. 26-06: **SCHEINWERFER FÜR FAHRZEUGE**

(28) Anzahl der vorgelegten Musterabbildungen: 3

(55) Abbildung (schwarzweiß):



(Reg.Nr. 64472)

(11) Reg.Nr. **64473** (21) Aktenz.: **MU 36/2012**

(22) Anmeldetag: 2012 01 24

(73) Inhaber:

VOLKSWAGEN AKTIENGESELLSCHAFT, 38436
WOLFSBURG, (DE)

(74) Vertreter:

SONN & PARTNER, PATENTANWÄLTE, 1010 WIEN,
RIEMERGASSE 14 (AT)

(51) (54) Klassen; Warenverzeichnis:

Kl. 26-06: **BELEUCHTUNG FÜR FAHRZEUGE**

(28) Anzahl der vorgelegten Musterabbildungen: 1

(55) Abbildung (schwarzweiß):

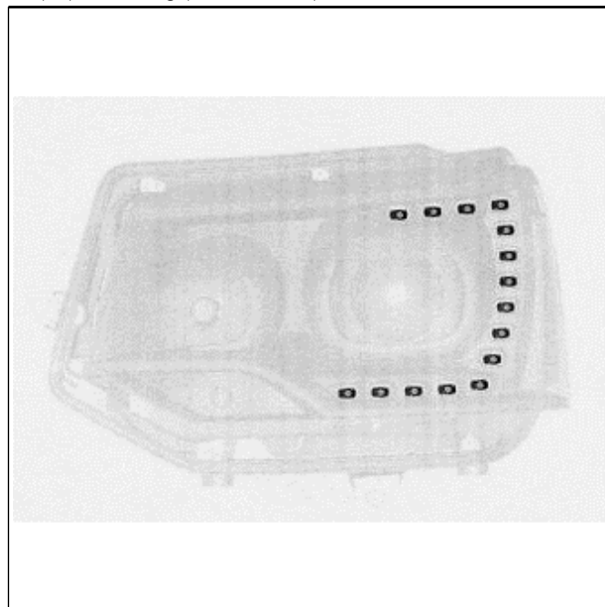

(Reg.Nr. 64473)

(11) Reg.Nr. **64474** (21) Aktenz.: **MU 37/2012**

(22) Anmeldetag: 2012 01 24

(73) Inhaber:

VOLKSWAGEN AKTIENGESELLSCHAFT, 38436
WOLFSBURG, (DE)

(74) Vertreter:

SONN & PARTNER, PATENTANWÄLTE, 1010 WIEN,
RIEMERGASSE 14 (AT)

(51) (54) Klassen; Warenverzeichnis:

Kl. 26-06: **BELEUCHTUNG FÜR FAHRZEUGE**

(28) Anzahl der vorgelegten Musterabbildungen: 1

(55) Abbildung (schwarzweiß):

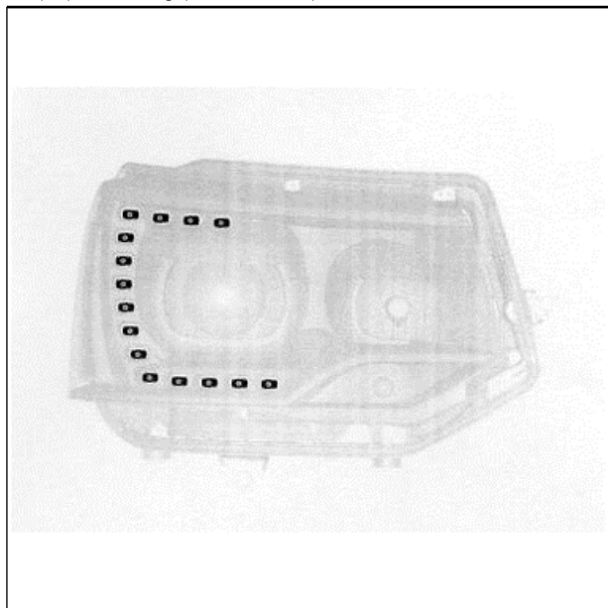

(Reg.Nr. 64474)

(11) Reg.Nr. **64475**

(21) Aktenz.: **MU 52/2012**

(22) Anmeldetag: 2012 01 30

(73) Inhaber:

PODLISCA SILVIA, 1070 WIEN, MARIAHILFER STRASSE
76/4/39 (AT)

RATHKOLB MAG. GREGOR, 1120 WIEN, AICHHOLZGASSE
6/5 (AT)

(74) Vertreter:

RATHKOLB MAG. GREGOR OLIVIER, 1120 WIEN,
AICHHOLZGASSE 6/5 (AT)

(72) Schöpfer:

PODLISCA SILVIA, 1070 WIEN, MARIAHILFERSTRASSE
76/4/39 (AT)

RATHKOLB MAG. GREGOR, 1120 WIEN, AICHHOLZGASSE
6/5 (AT)

(51) (54) Klassen; Warenverzeichnis:

Kl. 06-04: **GESTELL**

Kl. 24-99: **GESTELL FÜR THERAPÄUTISCHE ANALYSEN**

(57) Beschreibung vorgelegt

(28) Anzahl der vorgelegten Musterabbildungen: 1

(55) Abbildung (schwarzweiß):

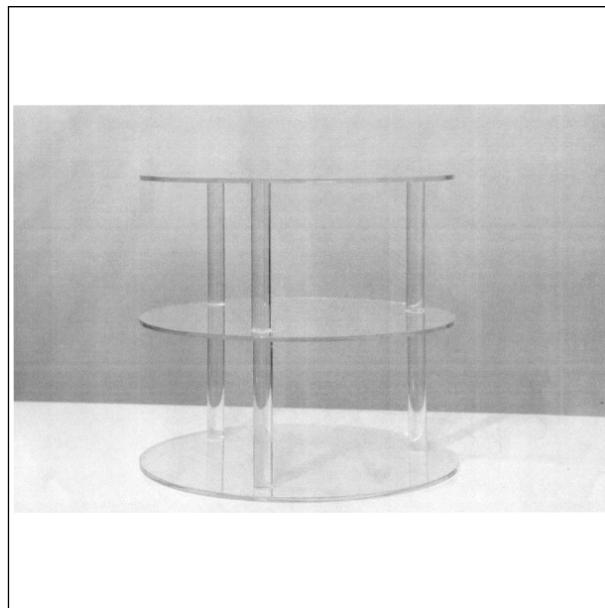

(Reg.Nr. 64475)

(11) Reg.Nr. **64476**

(21) Aktenz.: **MU 57/2012**

(22) Anmeldetag: 2012 02 02

(73) Inhaber:

VOLKSWAGEN AKTIENGESELLSCHAFT, 38436
WOLFSBURG, (DE)

(74) Vertreter:

SONN & PARTNER, 1010 WIEN, RIEMERGASSE 14 (AT)

(51) (54) Klassen; Warenverzeichnis:

Kl. 12-16: **RÜCKSPIEGELGEHÄUSE FÜR FAHRZEUGE**

(28) Anzahl der vorgelegten Musterabbildungen: 3

(55) Abbildung (schwarzweiß):

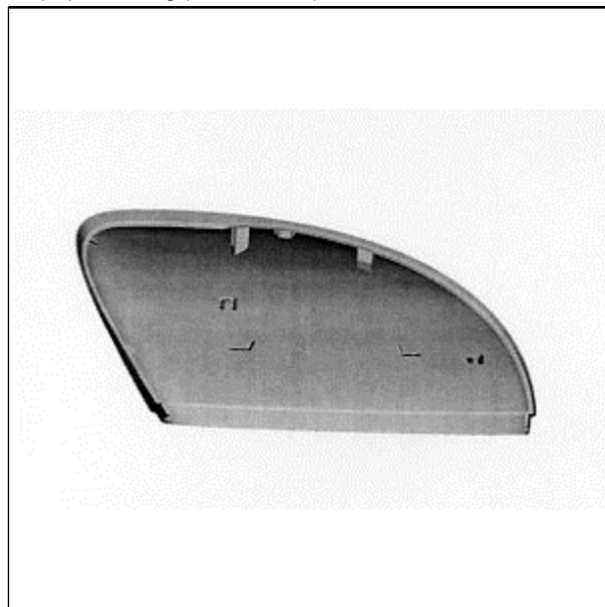

(Reg.Nr. 64476)

(11) Reg.Nr. **64477**

(21) Aktenz.: **MU 58/2012**

(22) Anmeldetag: 2012 02 02

(73) Inhaber:

VOLKSWAGEN AKTIENGESELLSCHAFT, 38436
WOLFSBURG, (DE)

(74) Vertreter:

SONN & PARTNER, 1010 WIEN, RIEMERGASSE 14 (AT)

(51) (54) Klassen; Warenverzeichnis:

Kl. 12-16: **RÜCKSPIEGELGEHÄUSE FÜR FAHRZEUGE**

(28) Anzahl der vorgelegten Musterabbildungen: 3

(55) Abbildung (schwarzweiß):

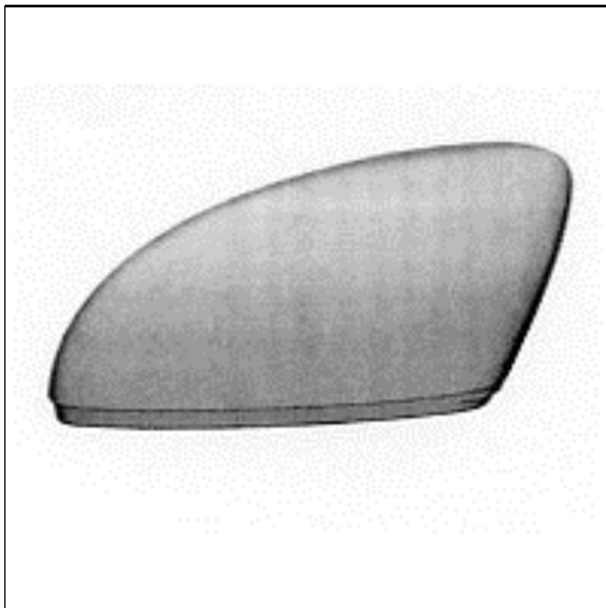

(Reg.Nr. 64477)

(11) Reg.Nr. **64478**

(21) Aktenz.: **MU 59/2012**

(22) Anmeldetag: 2012 02 02

(73) Inhaber:

VOLKSWAGEN AKTIENGESELLSCHAFT, 38436
WOLFSBURG, (DE)

(74) Vertreter:

SONN & PARTNER, 1010 WIEN, RIEMERGASSE 14 (AT)

(51) (54) Klassen; Warenverzeichnis:

Kl. 12-16: **KAROSSERIETEIL FÜR FAHRZEUGE**

(28) Anzahl der vorgelegten Musterabbildungen: 4

(55) Abbildung (schwarzweiß):

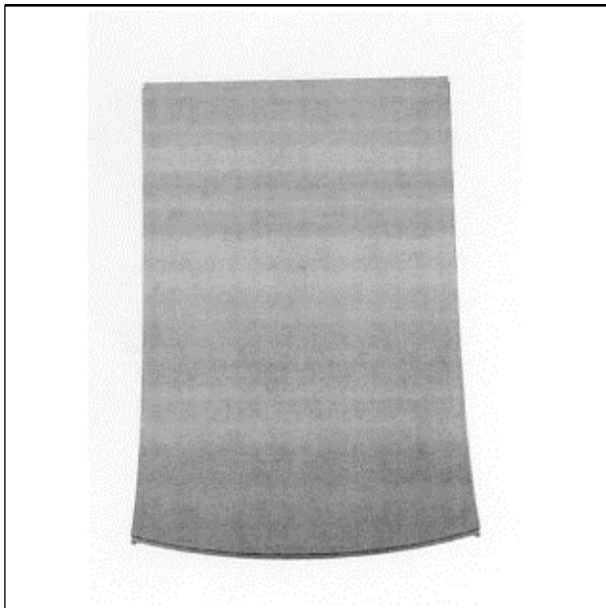

(Reg.Nr. 64478)

(11) Reg.Nr. **64479**

(21) Aktenz.: **MU 60/2012**

(22) Anmeldetag: 2012 02 02

(73) Inhaber:

VOLKSWAGEN AKTIENGESELLSCHAFT, 38436
WOLFSBURG, (DE)

(74) Vertreter:

SONN & PARTNER, 1010 WIEN, RIEMERGASSE 14 (AT)

(51) (54) Klassen; Warenverzeichnis:

Kl. 12-16: **KOTFLÜGEL FÜR FAHRZEUGE**

(28) Anzahl der vorgelegten Musterabbildungen: 4

(55) Abbildung (schwarzweiß):



(Reg.Nr. 64479)

(11) Reg.Nr. **64480**

(21) Aktenz.: **MU 61/2012**

(22) Anmeldetag: 2012 02 02

(73) Inhaber:

VOLKSWAGEN AKTIENGESELLSCHAFT, 38436
WOLFSBURG, (DE)

(74) Vertreter:

SONN & PARTNER, 1010 WIEN, RIEMERGASSE 14 (AT)

(51) (54) Klassen; Warenverzeichnis:

Kl. 12-16: **KÜHLERGRILL FÜR FAHRZEUGE**

(28) Anzahl der vorgelegten Musterabbildungen: 4

(55) Abbildung (schwarzweiß):



(Reg.Nr. 64480)

(11) Reg.Nr. **64481** (21) Aktenz.: **MU 62/2012**

(22) Anmeldetag: 2012 02 02

(73) Inhaber:

VOLKSWAGEN AKTIENGESELLSCHAFT, 38436
WOLFSBURG, (DE)

(74) Vertreter:

SONN & PARTNER, 1010 WIEN, RIEMERGASSE 14 (AT)

(51) (54) Klassen; Warenverzeichnis:

Kl. 12-16: **VERKLEIDUNGSTEIL FÜR FAHRZEUGE**

(28) Anzahl der vorgelegten Musterabbildungen: 3

(55) Abbildung (schwarzweiß):

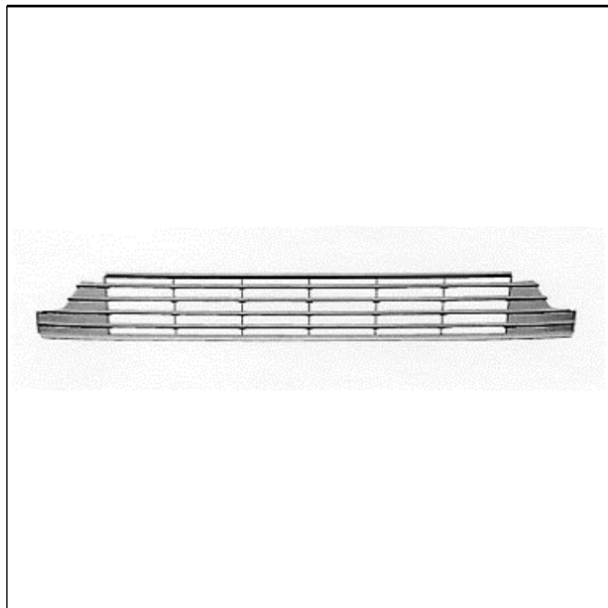

(Reg.Nr. 64481)



(Reg.Nr. 64482)

(11) Reg.Nr. **64483** (21) Aktenz.: **MU 64/2012**

(22) Anmeldetag: 2012 02 02

(73) Inhaber:

VOLKSWAGEN AKTIENGESELLSCHAFT, 38436
WOLFSBURG, (DE)

(74) Vertreter:

SONN & PARTNER, 1010 WIEN, RIEMERGASSE 14 (AT)

(51) (54) Klassen; Warenverzeichnis:

Kl. 12-16: **VERKLEIDUNGSTEIL FÜR FAHRZEUGE**

(28) Anzahl der vorgelegten Musterabbildungen: 3

(55) Abbildung (schwarzweiß):



(Reg.Nr. 64483)

(11) Reg.Nr. **64482** (21) Aktenz.: **MU 63/2012**

(22) Anmeldetag: 2012 02 02

(73) Inhaber:

VOLKSWAGEN AKTIENGESELLSCHAFT, 38436
WOLFSBURG, (DE)

(74) Vertreter:

SONN & PARTNER, 1010 WIEN, RIEMERGASSE 14 (AT)

(51) (54) Klassen; Warenverzeichnis:

Kl. 12-16: **VERKLEIDUNGSTEIL FÜR FAHRZEUGE**

(28) Anzahl der vorgelegten Musterabbildungen: 3

(55) Abbildung (schwarzweiß):

(11) Reg.Nr. **64484** (21) Aktenz.: **MU 65/2012**

(22) Anmeldetag: 2012 02 02

(73) Inhaber:

VOLKSWAGEN AKTIENGESELLSCHAFT, 38436
WOLFSBURG, (DE)

(74) Vertreter:

SONN & PARTNER, 1010 WIEN, RIEMERGASSE 14 (AT)

(51) (54) Klassen; Warenverzeichnis:

Kl. 12-16: **KAROSERIETEIL FÜR FAHRZEUGE**

(28) Anzahl der vorgelegten Musterabbildungen: 3

(55) Abbildung (schwarzweiß):



(Reg.Nr. 64484)

(11) Reg.Nr. **64485**

(21) Aktenz.: **MU 66/2012**

(22) Anmeldetag: 2012 02 02

(73) Inhaber:

VOLKSWAGEN AKTIENGESELLSCHAFT, 38436
WOLFSBURG, (DE)

(74) Vertreter:

SONN & PARTNER, 1010 WIEN, RIEMERGASSE 14 (AT)

(51) (54) Klassen; Warenverzeichnis:

Kl. 12-16: **KAROSERIETEIL FÜR FAHRZEUGE**

(28) Anzahl der vorgelegten Musterabbildungen: 3

(55) Abbildung (schwarzweiß):



(Reg.Nr. 64485)

(11) Reg.Nr. **64486**

(21) Aktenz.: **MU 67/2012**

(22) Anmeldetag: 2012 02 02

(73) Inhaber:

VOLKSWAGEN AKTIENGESELLSCHAFT, 38436

WOLFSBURG, (DE)

(74) Vertreter:

SONN & PARTNER, 1010 WIEN, RIEMERGASSE 14 (AT)

(51) (54) Klassen; Warenverzeichnis:

Kl. 12-16: **VERKLEIDUNGSTEIL FÜR FAHRZEUGE**

(28) Anzahl der vorgelegten Musterabbildungen: 4

(55) Abbildung (schwarzweiß):



(Reg.Nr. 64486)

(11) Reg.Nr. **64487**

(21) Aktenz.: **MU 68/2012**

(22) Anmeldetag: 2012 02 02

(73) Inhaber:

VOLKSWAGEN AKTIENGESELLSCHAFT, 38436
WOLFSBURG, (DE)

(74) Vertreter:

SONN & PARTNER, 1010 WIEN, RIEMERGASSE 14 (AT)

(51) (54) Klassen; Warenverzeichnis:

Kl. 12-16: **VERKLEIDUNGSTEIL FÜR FAHRZEUGE**

(28) Anzahl der vorgelegten Musterabbildungen: 4

(55) Abbildung (schwarzweiß):

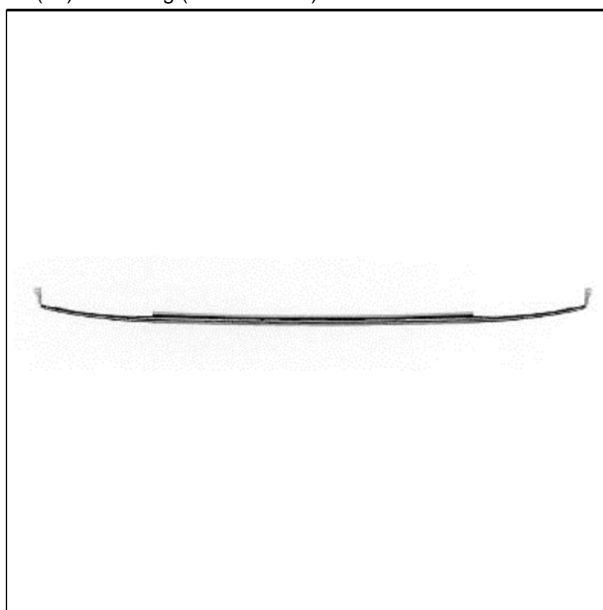

(Reg.Nr. 64487)

(11) Reg.Nr. **64488** (21) Aktenz.: **MU 69/2012**

(22) Anmeldetag: 2012 02 02

(73) Inhaber:

VOLKSWAGEN AKTIENGESELLSCHAFT, 38436
WOLFSBURG, (DE)

(74) Vertreter:

SONN & PARTNER, 1010 WIEN, RIEMERGASSE 14 (AT)

(51) (54) Klassen; Warenverzeichnis:

Kl. 12-16: **STOßFÄNGERVERKLEIDUNG VORNE FÜR
FAHRZEUGE**

(28) Anzahl der vorgelegten Musterabbildungen: 4

(55) Abbildung (schwarzweiß):



(Reg.Nr. 64488)

(11) Reg.Nr. **64489** (21) Aktenz.: **MU 70/2012**

(22) Anmeldetag: 2012 02 02

(73) Inhaber:

VOLKSWAGEN AKTIENGESELLSCHAFT, 38436
WOLFSBURG, (DE)

(74) Vertreter:

SONN & PARTNER, 1010 WIEN, RIEMERGASSE 14 (AT)

(51) (54) Klassen; Warenverzeichnis:

Kl. 12-16: **STOßFÄNGERVERKLEIDUNG HINTEN FÜR
FAHRZEUGE**

(28) Anzahl der vorgelegten Musterabbildungen: 4

(55) Abbildung (schwarzweiß):



(Reg.Nr. 64489)

(11) Reg.Nr. **64490** (21) Aktenz.: **MU 71/2012**

(22) Anmeldetag: 2012 02 02

(73) Inhaber:

VOLKSWAGEN AKTIENGESELLSCHAFT, 38436
WOLFSBURG, (DE)

(74) Vertreter:

SONN & PARTNER, 1010 WIEN, RIEMERGASSE 14 (AT)

(51) (54) Klassen; Warenverzeichnis:

Kl. 12-16: **MOTORHAUBE FÜR FAHRZEUGE**

(28) Anzahl der vorgelegten Musterabbildungen: 3

(55) Abbildung (schwarzweiß):

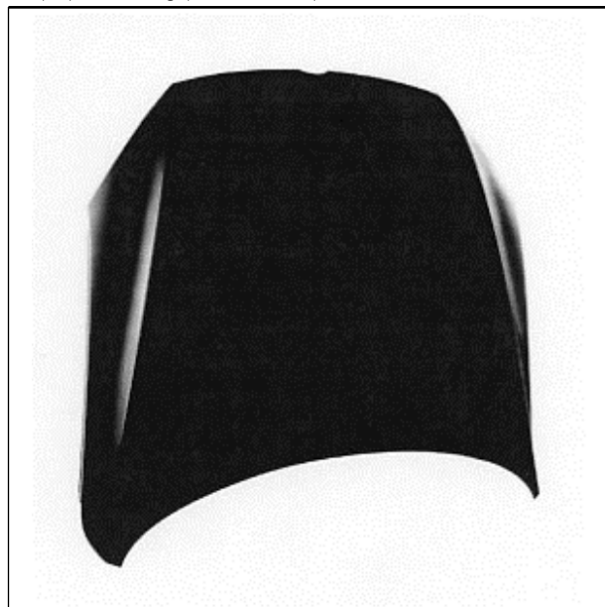

(Reg.Nr. 64490)

(11) Reg.Nr. **64491** (21) Aktenz.: **MU 72/2012**

(22) Anmeldetag: 2012 02 02

(73) Inhaber:

VOLKSWAGEN AKTIENGESELLSCHAFT, 38436
WOLFSBURG, (DE)

(74) Vertreter:

SONN & PARTNER, 1010 WIEN, RIEMERGASSE 14 (AT)

(51) (54) Klassen; Warenverzeichnis:

Kl. 12-16: **TÜR VORNE FÜR FAHRZEUGE**

(28) Anzahl der vorgelegten Musterabbildungen: 3

(55) Abbildung (schwarzweiß):



(Reg.Nr. 64491)

(11) Reg.Nr. **64492**

(21) Aktenz.: **MU 73/2012**

(22) Anmeldetag: 2012 02 02

(73) Inhaber:

VOLKSWAGEN AKTIENGESELLSCHAFT, 38436
WOLFSBURG, (DE)

(74) Vertreter:

SONN & PARTNER, 1010 WIEN, RIEMERGASSE 14 (AT)

(51) (54) Klassen; Warenverzeichnis:

Kl. 12-16: **TÜR VORNE FÜR FAHRZEUGE**

(28) Anzahl der vorgelegten Musterabbildungen: 3

(55) Abbildung (schwarzweiß):

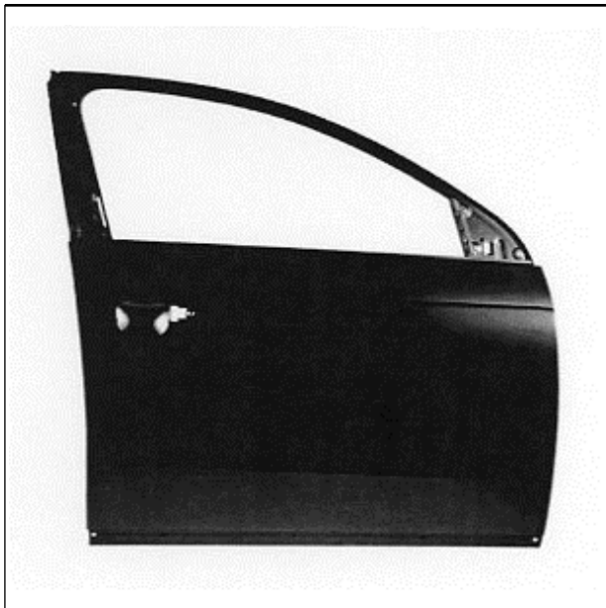

(Reg.Nr. 64492)

(11) Reg.Nr. **64493**

(21) Aktenz.: **MU 74/2012**

(22) Anmeldetag: 2012 02 02

(73) Inhaber:

VOLKSWAGEN AKTIENGESELLSCHAFT, 38436
WOLFSBURG, (DE)

(74) Vertreter:

SONN & PARTNER, 1010 WIEN, RIEMERGASSE 14 (AT)

(51) (54) Klassen; Warenverzeichnis:

Kl. 12-16: **WINDSCHUTZSCHEIBE FÜR FAHRZEUGE**

(28) Anzahl der vorgelegten Musterabbildungen: 3

(55) Abbildung (schwarzweiß):



(Reg.Nr. 64493)

(11) Reg.Nr. **64494**

(21) Aktenz.: **MU 75/2012**

(22) Anmeldetag: 2012 02 02

(73) Inhaber:

VOLKSWAGEN AKTIENGESELLSCHAFT, 38436
WOLFSBURG, (DE)

(74) Vertreter:

SONN & PARTNER, 1010 WIEN, RIEMERGASSE 14 (AT)

(51) (54) Klassen; Warenverzeichnis:

Kl. 12-16: **RÜCKSPIEGELGEHÄUSE FÜR FAHRZEUGE**

(28) Anzahl der vorgelegten Musterabbildungen: 3

(55) Abbildung (schwarzweiß):

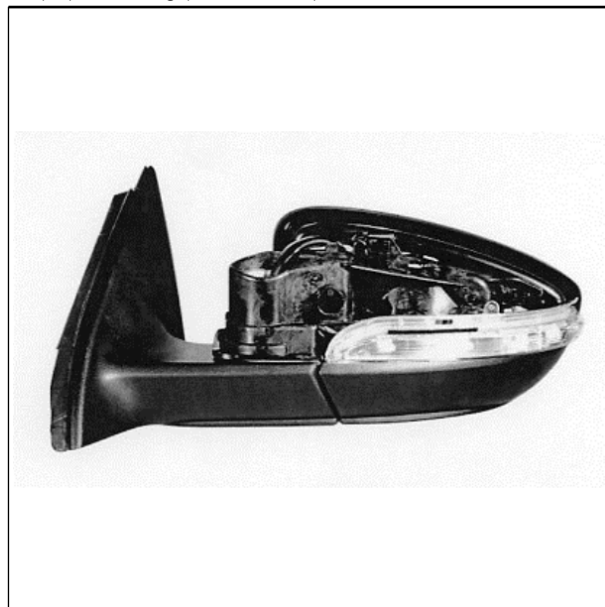

(Reg.Nr. 64494)

(11) Reg.Nr. **64495** (21) Aktenz.: **MU 76/2012**

(22) Anmeldetag: 2012 02 02

(73) Inhaber:

VOLKSWAGEN AKTIENGESELLSCHAFT, 38436
WOLFSBURG, (DE)

(74) Vertreter:

SONN & PARTNER, 1010 WIEN, RIEMERGASSE 14 (AT)

(51) (54) Klassen; Warenverzeichnis:

Kl. 12-16: **RÜCKSPIEGELGEHÄUSE FÜR FAHRZEUGE**

(28) Anzahl der vorgelegten Musterabbildungen: 3

(55) Abbildung (schwarzweiß):

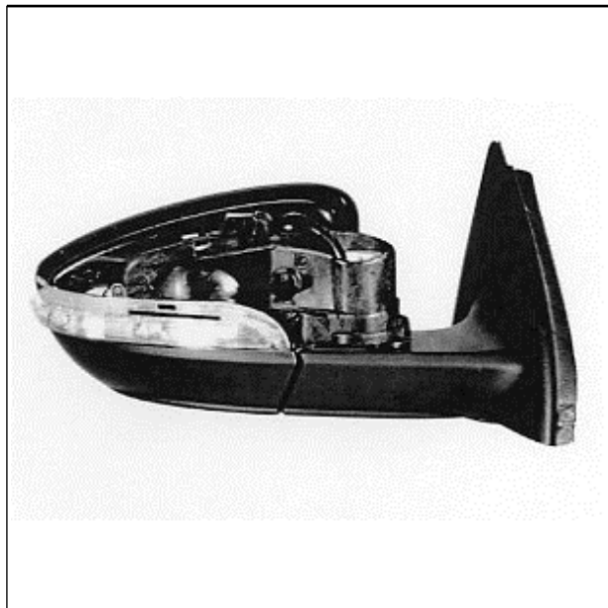

(Reg.Nr. 64495)

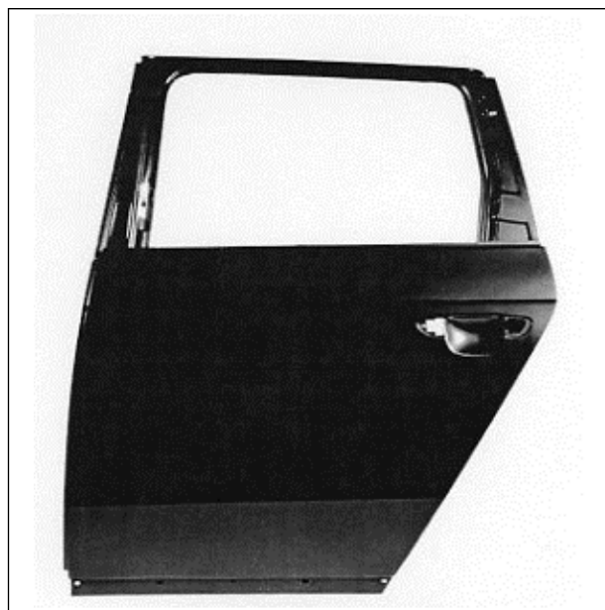

(Reg.Nr. 64496)

(11) Reg.Nr. **64497** (21) Aktenz.: **MU 78/2012**

(22) Anmeldetag: 2012 02 02

(73) Inhaber:

VOLKSWAGEN AKTIENGESELLSCHAFT, 38436
WOLFSBURG, (DE)

(74) Vertreter:

SONN & PARTNER, 1010 WIEN, RIEMERGASSE 14 (AT)

(51) (54) Klassen; Warenverzeichnis:

Kl. 12-16: **TÜR HINTEN FÜR FAHRZEUGE**

(28) Anzahl der vorgelegten Musterabbildungen: 3

(55) Abbildung (schwarzweiß):

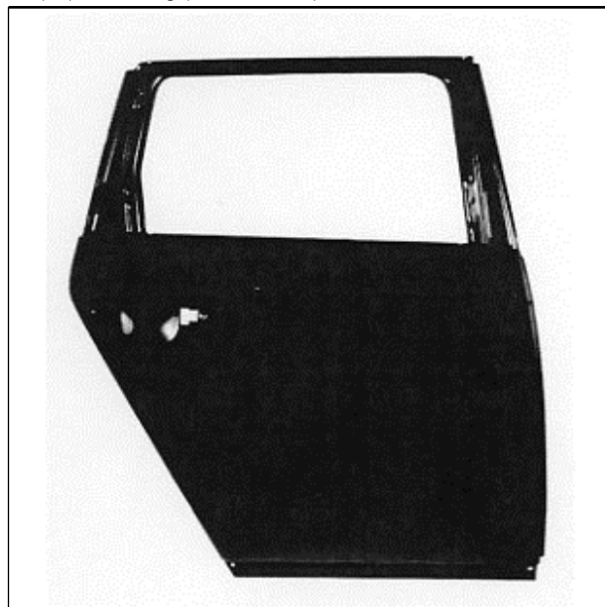

(Reg.Nr. 64497)

(11) Reg.Nr. **64496** (21) Aktenz.: **MU 77/2012**

(22) Anmeldetag: 2012 02 02

(73) Inhaber:

VOLKSWAGEN AKTIENGESELLSCHAFT, 38436
WOLFSBURG, (DE)

(74) Vertreter:

SONN & PARTNER, 1010 WIEN, RIEMERGASSE 14 (AT)

(51) (54) Klassen; Warenverzeichnis:

Kl. 12-16: **TÜR HINTEN FÜR FAHRZEUGE**

(28) Anzahl der vorgelegten Musterabbildungen: 3

(55) Abbildung (schwarzweiß):

(11) Reg.Nr. **64498** (21) Aktenz.: **MU 79/2012**

(22) Anmeldetag: 2012 02 02

(73) Inhaber:

VOLKSWAGEN AKTIENGESELLSCHAFT, 38436
WOLFSBURG, (DE)

(74) Vertreter:

SONN & PARTNER, 1010 WIEN, RIEMERGASSE 14 (AT)

(51) (54) Klassen; Warenverzeichnis:

Kl. 12-16: **HECKSCHEIBE FÜR FAHRZEUGE**

(28) Anzahl der vorgelegten Musterabbildungen: 3

(55) Abbildung (schwarzweiß):



(Reg.Nr. 64498)

(11) Reg.Nr. **64499**

(21) Aktenz.: **MU 80/2012**

(22) Anmeldetag: 2012 02 02

(73) Inhaber:

VOLKSWAGEN AKTIENGESELLSCHAFT, 38436
WOLFSBURG, (DE)

(74) Vertreter:

SONN & PARTNER, 1010 WIEN, RIEMERGASSE 14 (AT)

(51) (54) Klassen; Warenverzeichnis:

Kl. 12-16: **RÜCKSPIEGELGEHÄUSE FÜR FAHRZEUGE**

(28) Anzahl der vorgelegten Musterabbildungen: 3

(55) Abbildung (schwarzweiß):

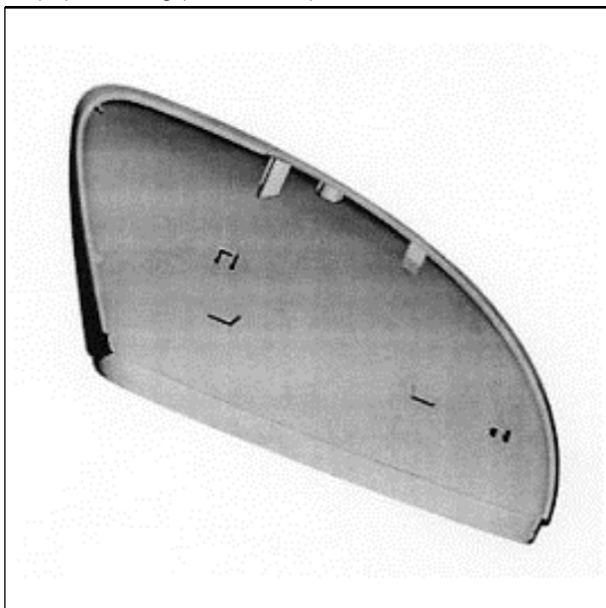

(Reg.Nr. 64499)

(11) Reg.Nr. **64500**

(21) Aktenz.: **MU 81/2012**

(22) Anmeldetag: 2012 02 02

(73) Inhaber:

VOLKSWAGEN AKTIENGESELLSCHAFT, 38436
WOLFSBURG, (DE)

(74) Vertreter:

SONN & PARTNER, 1010 WIEN, RIEMERGASSE 14 (AT)

(51) (54) Klassen; Warenverzeichnis:

Kl. 12-16: **RÜCKSPIEGELGEHÄUSE FÜR FAHRZEUGE**

(28) Anzahl der vorgelegten Musterabbildungen: 3

(55) Abbildung (schwarzweiß):

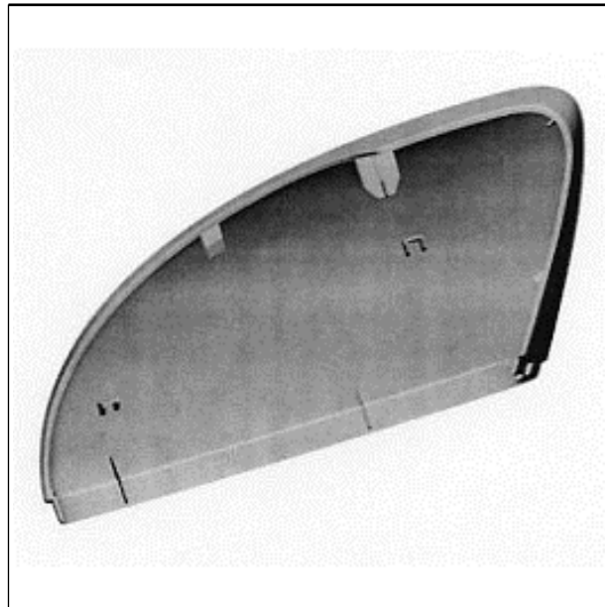

(Reg.Nr. 64500)

(11) Reg.Nr. **64501**

(21) Aktenz.: **MU 82/2012**

(22) Anmeldetag: 2012 02 02

(73) Inhaber:

VOLKSWAGEN AKTIENGESELLSCHAFT, 38436
WOLFSBURG, (DE)

(74) Vertreter:

SONN & PARTNER, 1010 WIEN, RIEMERGASSE 14 (AT)

(51) (54) Klassen; Warenverzeichnis:

Kl. 12-16: **VERKLEIDUNGSTEIL FÜR FAHRZEUGE**

(28) Anzahl der vorgelegten Musterabbildungen: 4

(55) Abbildung (schwarzweiß):



(Reg.Nr. 64501)

(11) Reg.Nr. **64502** (21) Aktenz.: **MU 83/2012**

(22) Anmeldetag: 2012 02 02

(73) Inhaber:

VOLKSWAGEN AKTIENGESELLSCHAFT, 38436
WOLFSBURG, (DE)

(74) Vertreter:

SONN & PARTNER, 1010 WIEN, RIEMERGASSE 14 (AT)

(51) (54) Klassen; Warenverzeichnis:

Kl. 12-16: **KAROSERIETEIL FÜR FAHRZEUGE**

(28) Anzahl der vorgelegten Musterabbildungen: 3

(55) Abbildung (schwarzweiß):

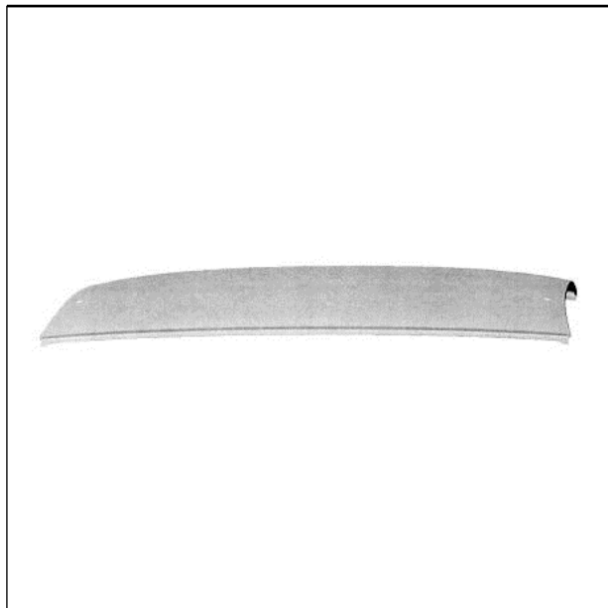

(Reg.Nr. 64502)



(Reg.Nr. 64503)

(11) Reg.Nr. **64504** (21) Aktenz.: **MU 85/2012**

(22) Anmeldetag: 2012 02 02

(73) Inhaber:

VOLKSWAGEN AKTIENGESELLSCHAFT, 38436
WOLFSBURG, (DE)

(74) Vertreter:

SONN & PARTNER, 1010 WIEN, RIEMERGASSE 14 (AT)

(51) (54) Klassen; Warenverzeichnis:

Kl. 12-16: **VERKLEIDUNGSTEIL FÜR FAHRZEUGE**

(28) Anzahl der vorgelegten Musterabbildungen: 4

(55) Abbildung (schwarzweiß):

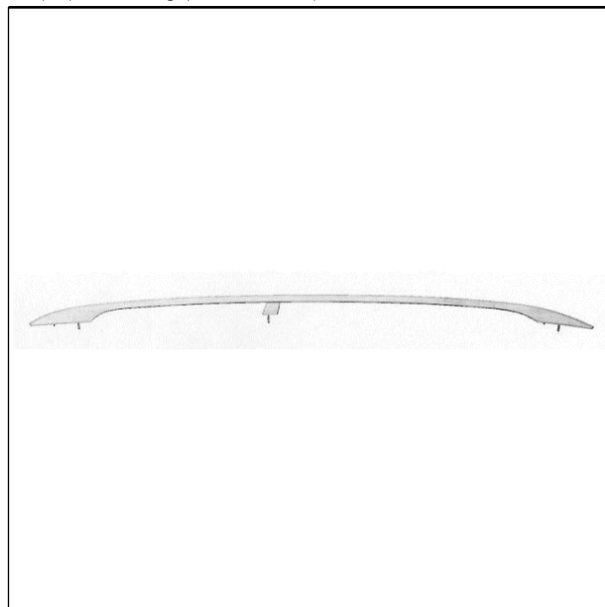

(Reg.Nr. 64504)

(11) Reg.Nr. **64503** (21) Aktenz.: **MU 84/2012**

(22) Anmeldetag: 2012 02 02

(73) Inhaber:

VOLKSWAGEN AKTIENGESELLSCHAFT, 38436
WOLFSBURG, (DE)

(74) Vertreter:

SONN & PARTNER, 1010 WIEN, RIEMERGASSE 14 (AT)

(51) (54) Klassen; Warenverzeichnis:

Kl. 12-16: **VERKLEIDUNGSTEIL FÜR FAHRZEUGE**

(28) Anzahl der vorgelegten Musterabbildungen: 4

(55) Abbildung (schwarzweiß):

(11) Reg.Nr. **64505** (21) Aktenz.: **MU 86/2012**

(22) Anmeldetag: 2012 02 02

(73) Inhaber:

VOLKSWAGEN AKTIENGESELLSCHAFT, 38436
WOLFSBURG, (DE)

(74) Vertreter:

SONN & PARTNER, 1010 WIEN, RIEMERGASSE 14 (AT)

(51) (54) Klassen; Warenverzeichnis:

Kl. 12-16: **KOTFLÜGEL FÜR FAHRZEUGE**

(28) Anzahl der vorgelegten Musterabbildungen: 4

(55) Abbildung (schwarzweiß):

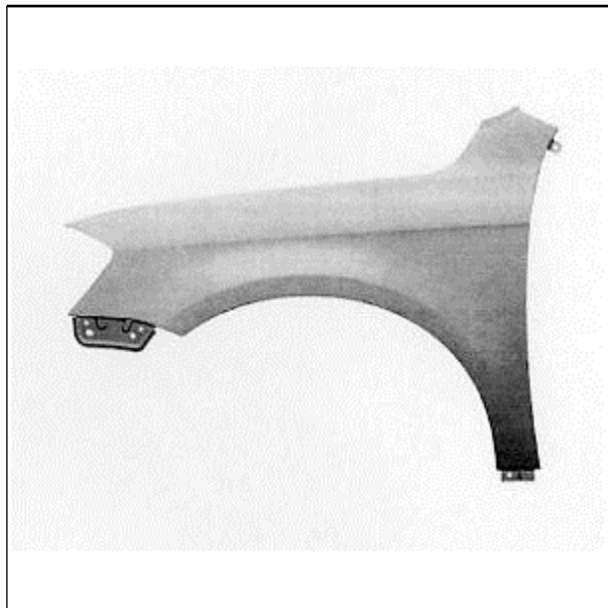

(Reg.Nr. 64505)

(11) Reg.Nr. **64506**

(21) Aktenz.: **MU 87/2012**

(22) Anmeldetag: 2012 02 02

(73) Inhaber:

VOLKSWAGEN AKTIENGESELLSCHAFT, 38436
WOLFSBURG, (DE)

(74) Vertreter:

SONN & PARTNER, 1010 WIEN, RIEMERGASSE 14 (AT)

(51) (54) Klassen; Warenverzeichnis:

Kl. 12-16: **KOTFLÜGEL FÜR FAHRZEUGE**

(28) Anzahl der vorgelegten Musterabbildungen: 4

(55) Abbildung (schwarzweiß):



(Reg.Nr. 64506)

(11) Reg.Nr. **64507**

(21) Aktenz.: **MU 88/2012**

(22) Anmeldetag: 2012 02 02

(73) Inhaber:

VOLKSWAGEN AKTIENGESELLSCHAFT, 38436
WOLFSBURG, (DE)

(74) Vertreter:

SONN & PARTNER, 1010 WIEN, RIEMERGASSE 14 (AT)

(51) (54) Klassen; Warenverzeichnis:

Kl. 12-16: **KAROSSERIETEIL FÜR FAHRZEUGE**

(28) Anzahl der vorgelegten Musterabbildungen: 3

(55) Abbildung (schwarzweiß):



(Reg.Nr. 64507)

(11) Reg.Nr. **64508**

(21) Aktenz.: **MU 89/2012**

(22) Anmeldetag: 2012 02 02

(73) Inhaber:

VOLKSWAGEN AKTIENGESELLSCHAFT, 38436
WOLFSBURG, (DE)

(74) Vertreter:

SONN & PARTNER, 1010 WIEN, RIEMERGASSE 14 (AT)

(51) (54) Klassen; Warenverzeichnis:

Kl. 12-16: **KAROSSERIETEIL FÜR FAHRZEUGE**

(28) Anzahl der vorgelegten Musterabbildungen: 3

(55) Abbildung (schwarzweiß):



(Reg.Nr. 64508)

(11) Reg.Nr. **64509** (21) Aktenz.: **MU 90/2012**

(22) Anmeldetag: 2012 02 02

(73) Inhaber:

VOLKSWAGEN AKTIENGESELLSCHAFT, 38436
WOLFSBURG, (DE)

(74) Vertreter:

SONN & PARTNER, 1010 WIEN, RIEMERGASSE 14 (AT)

(51) (54) Klassen; Warenverzeichnis:

Kl. 12-16: **KAROSERIETEIL FÜR FAHRZEUGE**

(28) Anzahl der vorgelegten Musterabbildungen: 3

(55) Abbildung (schwarzweiß):

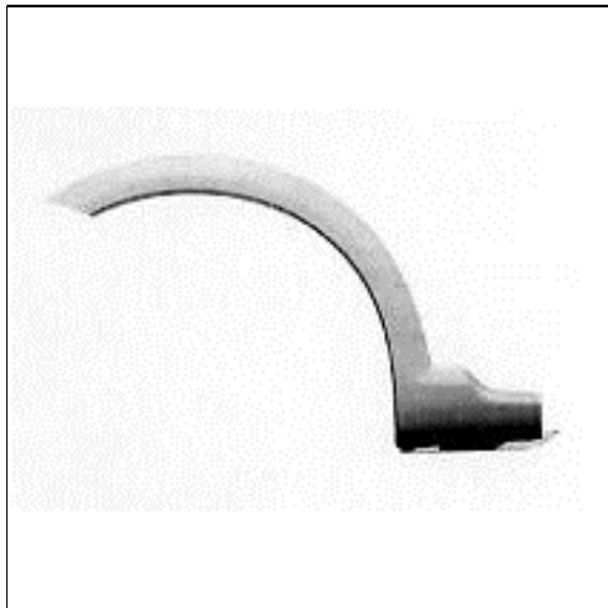

(Reg.Nr. 64509)

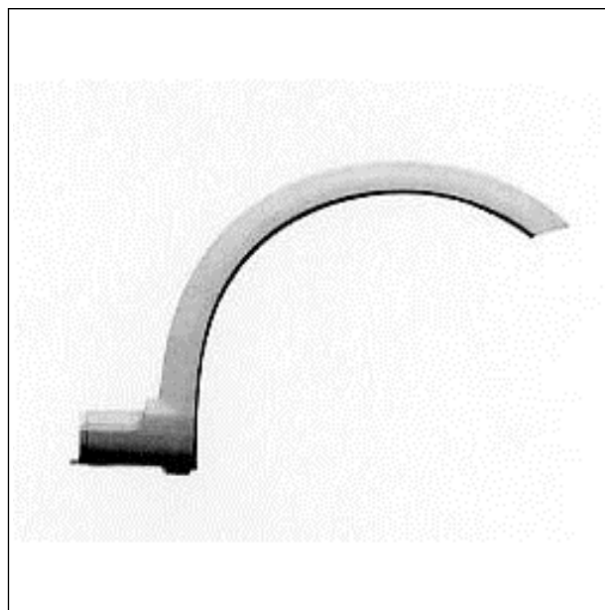

(Reg.Nr. 64510)

(11) Reg.Nr. **64511** (21) Aktenz.: **MU 92/2012**

(22) Anmeldetag: 2012 02 02

(73) Inhaber:

VOLKSWAGEN AKTIENGESELLSCHAFT, 38436
WOLFSBURG, (DE)

(74) Vertreter:

SONN & PARTNER, 1010 WIEN, RIEMERGASSE 14 (AT)

(51) (54) Klassen; Warenverzeichnis:

Kl. 12-16: **KAROSERIETEIL FÜR FAHRZEUGE**

(28) Anzahl der vorgelegten Musterabbildungen: 4

(55) Abbildung (schwarzweiß):

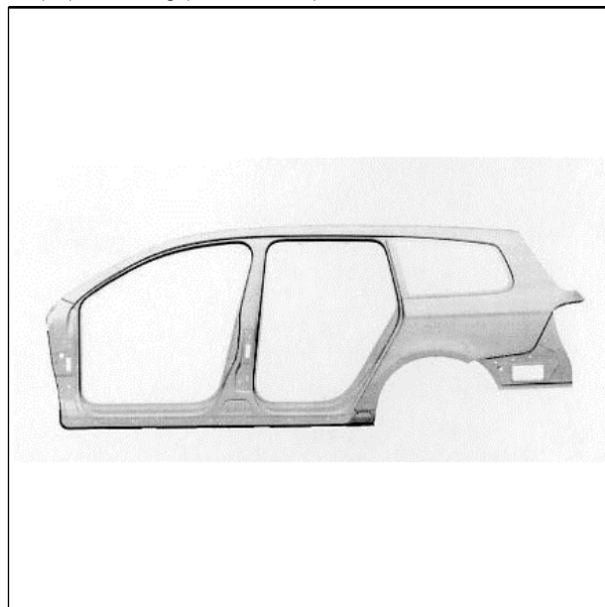

(Reg.Nr. 64511)

(11) Reg.Nr. **64510** (21) Aktenz.: **MU 91/2012**

(22) Anmeldetag: 2012 02 02

(73) Inhaber:

VOLKSWAGEN AKTIENGESELLSCHAFT, 38436
WOLFSBURG, (DE)

(74) Vertreter:

SONN & PARTNER, 1010 WIEN, RIEMERGASSE 14 (AT)

(51) (54) Klassen; Warenverzeichnis:

Kl. 12-16: **KAROSERIETEIL FÜR FAHRZEUGE**

(28) Anzahl der vorgelegten Musterabbildungen: 3

(55) Abbildung (schwarzweiß):

(11) Reg.Nr. **64512** (21) Aktenz.: **MU 93/2012**

(22) Anmeldetag: 2012 02 02

(73) Inhaber:

VOLKSWAGEN AKTIENGESELLSCHAFT, 38436
WOLFSBURG, (DE)

(74) Vertreter:

SONN & PARTNER, 1010 WIEN, RIEMERGASSE 14 (AT)

(51) (54) Klassen; Warenverzeichnis:

Kl. 12-16: **KAROSERIETEIL FÜR FAHRZEUGE**

(28) Anzahl der vorgelegten Musterabbildungen: 4

(55) Abbildung (schwarzweiß):

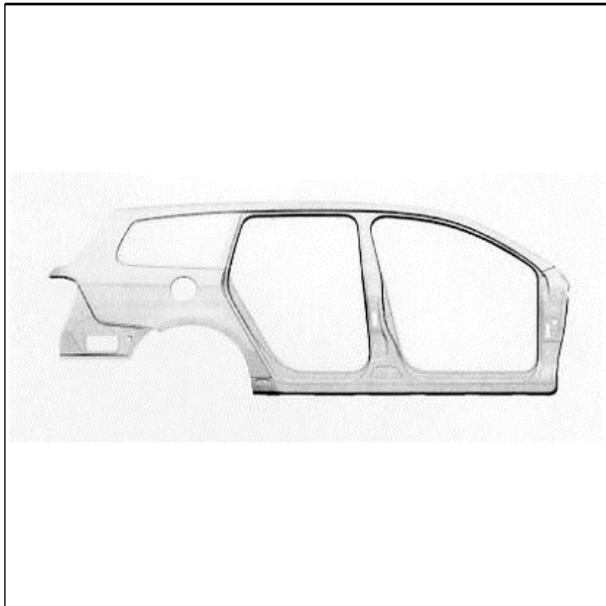

(Reg.Nr. 64512)

(11) Reg.Nr. **64513**

(21) Aktenz.: **MU 94/2012**

(22) Anmeldetag: 2012 02 02

(73) Inhaber:

VOLKSWAGEN AKTIENGESELLSCHAFT, 38436
WOLFSBURG, (DE)

(74) Vertreter:

SONN & PARTNER, 1010 WIEN, RIEMERGASSE 14 (AT)

(51) (54) Klassen; Warenverzeichnis:

Kl. 12-16: **VERKLEIDUNGSTEIL FÜR FAHRZEUGE**

(28) Anzahl der vorgelegten Musterabbildungen: 4

(55) Abbildung (schwarzweiß):

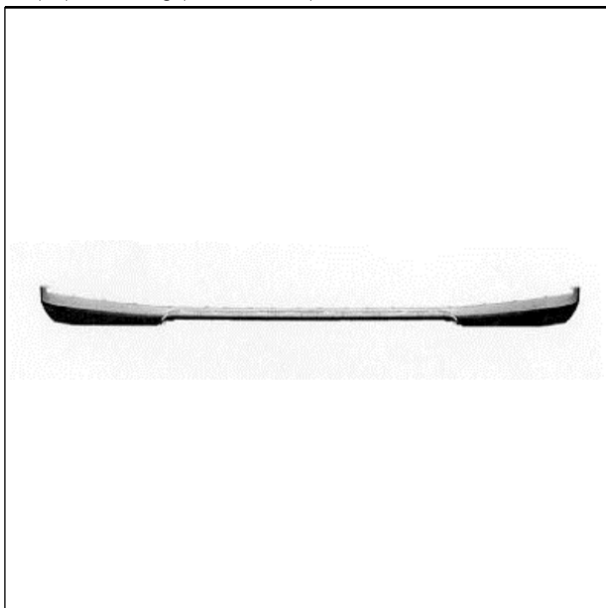

(Reg.Nr. 64513)

(11) Reg.Nr. **64514**

(21) Aktenz.: **MU 95/2012**

(22) Anmeldetag: 2012 02 02

(73) Inhaber:

VOLKSWAGEN AKTIENGESELLSCHAFT, 38436
WOLFSBURG, (DE)

(74) Vertreter:

SONN & PARTNER, 1010 WIEN, RIEMERGASSE 14 (AT)

(51) (54) Klassen; Warenverzeichnis:

Kl. 12-16: **VERKLEIDUNGSTEIL FÜR FAHRZEUGE**

(28) Anzahl der vorgelegten Musterabbildungen: 4

(55) Abbildung (schwarzweiß):



(Reg.Nr. 64514)

(11) Reg.Nr. **64515**

(21) Aktenz.: **MU 96/2012**

(22) Anmeldetag: 2012 02 02

(73) Inhaber:

VOLKSWAGEN AKTIENGESELLSCHAFT, 38436
WOLFSBURG, (DE)

(74) Vertreter:

SONN & PARTNER, 1010 WIEN, RIEMERGASSE 14 (AT)

(51) (54) Klassen; Warenverzeichnis:

Kl. 12-16: **STOßFÄNGERVERKLEIDUNG HINTEN FÜR
FAHRZEUGE**

(28) Anzahl der vorgelegten Musterabbildungen: 4

(55) Abbildung (schwarzweiß):

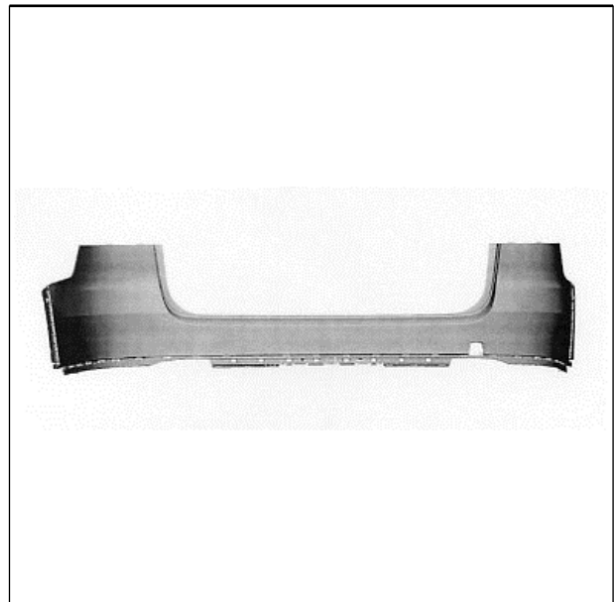

(Reg.Nr. 64515)

(11) Reg.Nr. **64516** (21) Aktenz.: **MU 97/2012**

(22) Anmeldetag: 2012 02 02

(73) Inhaber:

VOLKSWAGEN AKTIENGESELLSCHAFT, 38436
WOLFSBURG, (DE)

(74) Vertreter:

SONN & PARTNER, 1010 WIEN, RIEMERGASSE 14 (AT)

(51) (54) Klassen; Warenverzeichnis:

Kl. 12-16: **STOßFÄNGERVERKLEIDUNG VORNE FÜR
FAHRZEUGE**

(28) Anzahl der vorgelegten Musterabbildungen: 4

(55) Abbildung (schwarzweiß):



(Reg.Nr. 64516)

(11) Reg.Nr. **64517** (21) Aktenz.: **MU 98/2012**

(22) Anmeldetag: 2012 02 02

(73) Inhaber:

VOLKSWAGEN AKTIENGESELLSCHAFT, 38436
WOLFSBURG, (DE)

(74) Vertreter:

SONN & PARTNER, 1010 WIEN, RIEMERGASSE 14 (AT)

(51) (54) Klassen; Warenverzeichnis:

Kl. 12-16: **VERKLEIDUNGSTEIL FÜR FAHRZEUGE**

(28) Anzahl der vorgelegten Musterabbildungen: 4

(55) Abbildung (schwarzweiß):

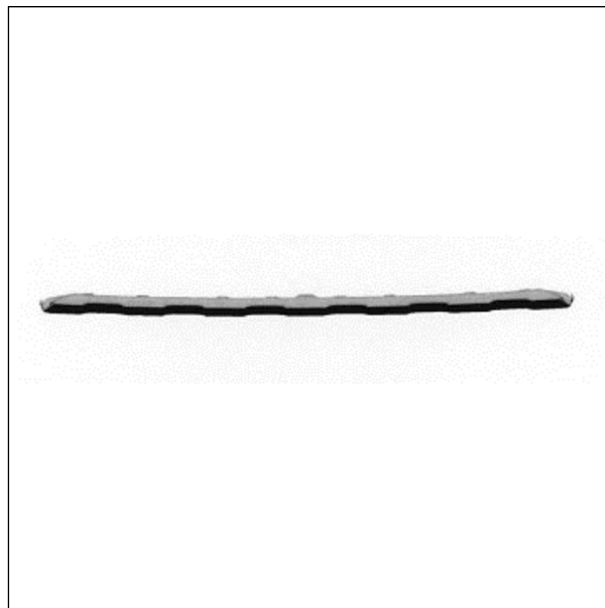

(Reg.Nr. 64517)

(11) Reg.Nr. **64518** (21) Aktenz.: **MU 99/2012**

(22) Anmeldetag: 2012 02 02

(73) Inhaber:

VOLKSWAGEN AKTIENGESELLSCHAFT, 38436
WOLFSBURG, (DE)

(74) Vertreter:

SONN & PARTNER, 1010 WIEN, RIEMERGASSE 14 (AT)

(51) (54) Klassen; Warenverzeichnis:

Kl. 12-16: **VERKLEIDUNGSTEIL FÜR FAHRZEUGE**

(28) Anzahl der vorgelegten Musterabbildungen: 4

(55) Abbildung (schwarzweiß):



(Reg.Nr. 64518)

(11) Reg.Nr. **64519** (21) Aktenz.: **MU 100/2012**

(22) Anmeldetag: 2012 02 02

(73) Inhaber:

VOLKSWAGEN AKTIENGESELLSCHAFT, 38436
WOLFSBURG, (DE)

(74) Vertreter:

SONN & PARTNER, 1010 WIEN, RIEMERGASSE 14 (AT)

(51) (54) Klassen; Warenverzeichnis:

Kl. 12-16: **VERKLEIDUNGSTEIL FÜR FAHRZEUGE**

(28) Anzahl der vorgelegten Musterabbildungen: 4

(55) Abbildung (schwarzweiß):

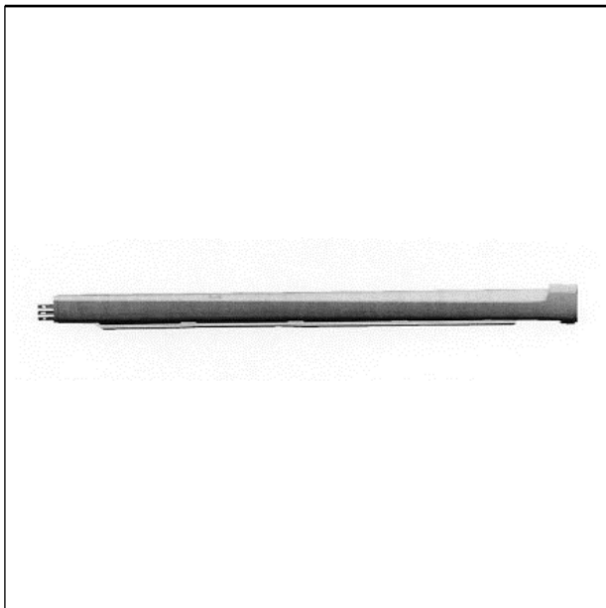

(Reg.Nr. 64519)

(11) Reg.Nr. **64520**

(21) Aktenz.: **MU 101/2012**

(22) Anmeldetag: 2012 02 02

(73) Inhaber:

VOLKSWAGEN AKTIENGESELLSCHAFT, 38436
WOLFSBURG, (DE)

(74) Vertreter:

SONN & PARTNER, 1010 WIEN, RIEMERGASSE 14 (AT)

(51) (54) Klassen; Warenverzeichnis:

Kl. 26-06: **SCHLEIFWERFER FÜR FAHRZEUGE**

(28) Anzahl der vorgelegten Musterabbildungen: 3

(55) Abbildung (schwarzweiß):

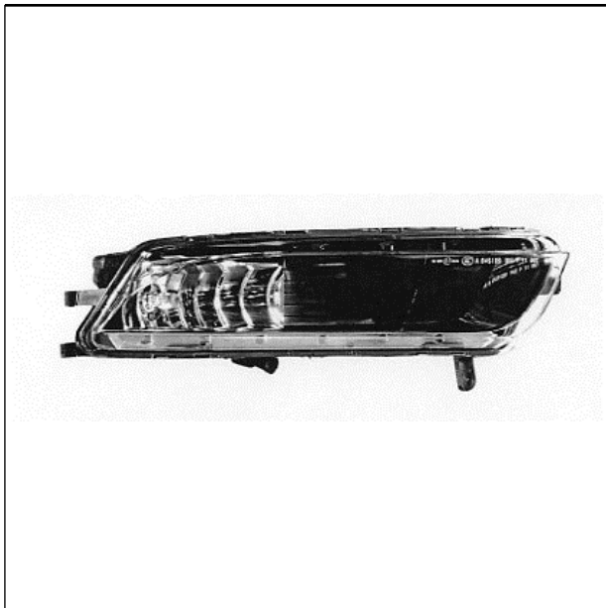

(Reg.Nr. 64520)

(11) Reg.Nr. **64521**

(21) Aktenz.: **MU 102/2012**

(22) Anmeldetag: 2012 02 02

(73) Inhaber:

VOLKSWAGEN AKTIENGESELLSCHAFT, 38436
WOLFSBURG, (DE)

(74) Vertreter:

SONN & PARTNER, 1010 WIEN, RIEMERGASSE 14 (AT)

(51) (54) Klassen; Warenverzeichnis:

Kl. 26-06: **HECKLEUCHE FÜR FAHRZEUGE**

(28) Anzahl der vorgelegten Musterabbildungen: 4

(55) Abbildung (schwarzweiß):



(Reg.Nr. 64521)

(11) Reg.Nr. **64522**

(21) Aktenz.: **MU 103/2012**

(22) Anmeldetag: 2012 02 02

(73) Inhaber:

VOLKSWAGEN AKTIENGESELLSCHAFT, 38436
WOLFSBURG, (DE)

(74) Vertreter:

SONN & PARTNER, 1010 WIEN, RIEMERGASSE 14 (AT)

(51) (54) Klassen; Warenverzeichnis:

Kl. 26-06: **HECKLEUCHE FÜR FAHRZEUGE**

(28) Anzahl der vorgelegten Musterabbildungen: 4

(55) Abbildung (schwarzweiß):



(Reg.Nr. 64522)

(11) Reg.Nr. **64523** (21) Aktenz.: **MU 104/2012**

(22) Anmeldetag: 2012 02 02

(73) Inhaber:

VOLKSWAGEN AKTIENGESELLSCHAFT, 38436
WOLFSBURG, (DE)

(74) Vertreter:

SONN & PARTNER, 1010 WIEN, RIEMERGASSE 14 (AT)

(51) (54) Klassen; Warenverzeichnis:

Kl. 26-06: **HECKLEUCHE FÜR FAHRZEUGE**

(28) Anzahl der vorgelegten Musterabbildungen: 1

(55) Abbildung (schwarzweiß):



(Reg.Nr. 64523)



(Reg.Nr. 64524)

(11) Reg.Nr. **64525** (21) Aktenz.: **MU 106/2012**

(22) Anmeldetag: 2012 02 02

(73) Inhaber:

VOLKSWAGEN AKTIENGESELLSCHAFT, 38436
WOLFSBURG, (DE)

(74) Vertreter:

SONN & PARTNER, 1010 WIEN, RIEMERGASSE 14 (AT)

(51) (54) Klassen; Warenverzeichnis:

Kl. 26-06: **SIGNALLICHT FÜR FAHRZEUGE**

(28) Anzahl der vorgelegten Musterabbildungen: 3

(55) Abbildung (schwarzweiß):

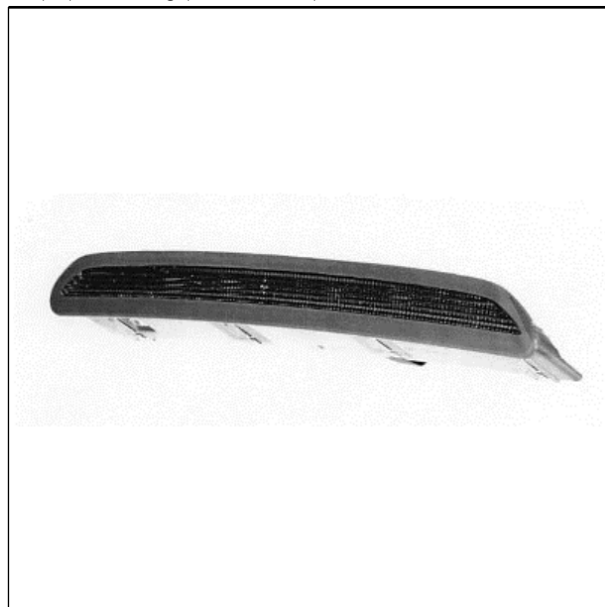

(Reg.Nr. 64525)

(11) Reg.Nr. **64524** (21) Aktenz.: **MU 105/2012**

(22) Anmeldetag: 2012 02 02

(73) Inhaber:

VOLKSWAGEN AKTIENGESELLSCHAFT, 38436
WOLFSBURG, (DE)

(74) Vertreter:

SONN & PARTNER, 1010 WIEN, RIEMERGASSE 14 (AT)

(51) (54) Klassen; Warenverzeichnis:

Kl. 26-06: **HECKLEUCHE FÜR FAHRZEUGE**

(28) Anzahl der vorgelegten Musterabbildungen: 1

(55) Abbildung (schwarzweiß):

(11) Reg.Nr. **64526** (21) Aktenz.: **MU 107/2012**

(22) Anmeldetag: 2012 02 02

(73) Inhaber:

VOLKSWAGEN AKTIENGESELLSCHAFT, 38436
WOLFSBURG, (DE)

(74) Vertreter:

SONN & PARTNER, 1010 WIEN, RIEMERGASSE 14 (AT)

(51) (54) Klassen; Warenverzeichnis:

Kl. 26-06: **SCHEINWERFER FÜR FAHRZEUGE**

(28) Anzahl der vorgelegten Musterabbildungen: 3

(55) Abbildung (schwarzweiß):



(Reg.Nr. 64526)

(11) Reg.Nr. **64527**

(21) Aktenz.: **MU 108/2012**

(22) Anmeldetag: 2012 02 02

(73) Inhaber:

VOLKSWAGEN AKTIENGESELLSCHAFT, 38436
WOLFSBURG, (DE)

(74) Vertreter:

SONN & PARTNER, 1010 WIEN, RIEMERGASSE 14 (AT)

(51) (54) Klassen; Warenverzeichnis:

Kl. 26-06: **SCHEINWERFER FÜR FAHRZEUGE**

(28) Anzahl der vorgelegten Musterabbildungen: 3

(55) Abbildung (schwarzweiß):



(Reg.Nr. 64527)

(11) Reg.Nr. **64528**

(21) Aktenz.: **MU 109/2012**

(22) Anmeldetag: 2012 02 02

(73) Inhaber:

VOLKSWAGEN AKTIENGESELLSCHAFT, 38436
WOLFSBURG, (DE)

(74) Vertreter:

SONN & PARTNER, 1010 WIEN, RIEMERGASSE 14 (AT)

(51) (54) Klassen; Warenverzeichnis:

Kl. 26-06: **SCHEINWERFER FÜR FAHRZEUGE**

(28) Anzahl der vorgelegten Musterabbildungen: 3

(55) Abbildung (schwarzweiß):

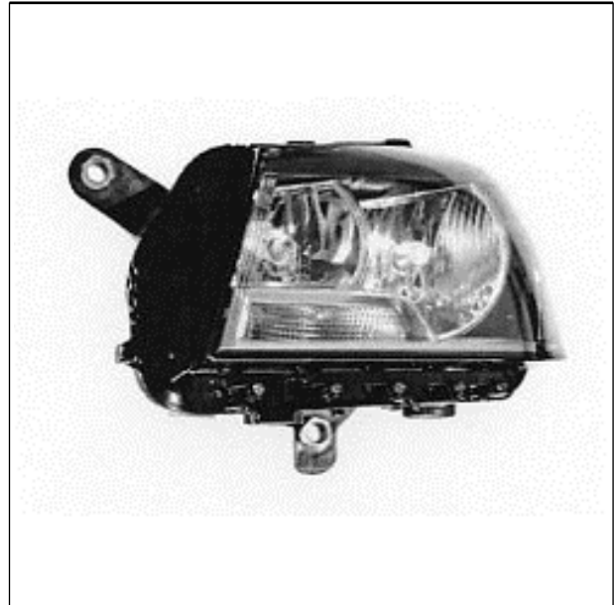

(Reg.Nr. 64528)

(11) Reg.Nr. **64529**

(21) Aktenz.: **MU 110/2012**

(22) Anmeldetag: 2012 02 02

(73) Inhaber:

VOLKSWAGEN AKTIENGESELLSCHAFT, 38436
WOLFSBURG, (DE)

(74) Vertreter:

SONN & PARTNER, 1010 WIEN, RIEMERGASSE 14 (AT)

(51) (54) Klassen; Warenverzeichnis:

Kl. 26-06: **SCHEINWERFER FÜR FAHRZEUGE**

(28) Anzahl der vorgelegten Musterabbildungen: 3

(55) Abbildung (schwarzweiß):

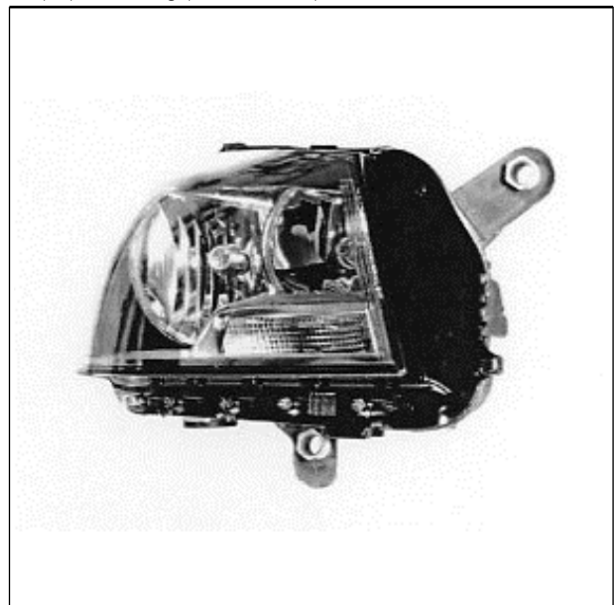

(Reg.Nr. 64529)

(11) Reg.Nr. **64530** (21) Aktenz.: **MU 111/2012**

(22) Anmeldetag: 2012 02 02

(73) Inhaber:

VOLKSWAGEN AKTIENGESELLSCHAFT, 38436
WOLFSBURG, (DE)

(74) Vertreter:

SONN & PARTNER, 1010 WIEN, RIEMERGASSE 14 (AT)

(51) (54) Klassen; Warenverzeichnis:

Kl. 26-06: **SCHEINWERFER FÜR FAHRZEUGE**

(28) Anzahl der vorgelegten Musterabbildungen: 3

(55) Abbildung (schwarzweiß):

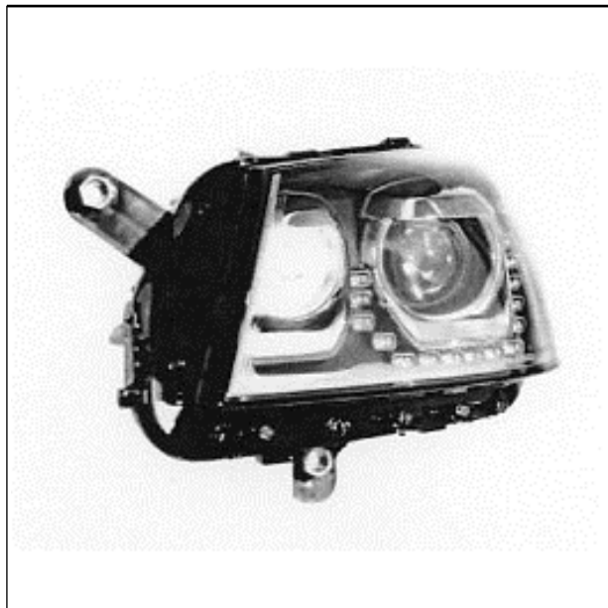

(Reg.Nr. 64530)



(Reg.Nr. 64531)

(11) Reg.Nr. **64532** (21) Aktenz.: **MU 113/2012**

(22) Anmeldetag: 2012 02 02

(73) Inhaber:

VOLKSWAGEN AKTIENGESELLSCHAFT, 38436
WOLFSBURG, (DE)

(74) Vertreter:

SONN & PARTNER, 1010 WIEN, RIEMERGASSE 14 (AT)

(51) (54) Klassen; Warenverzeichnis:

Kl. 26-06: **HECKLEUCHTE FÜR FAHRZEUGE**

(28) Anzahl der vorgelegten Musterabbildungen: 3

(55) Abbildung (schwarzweiß):

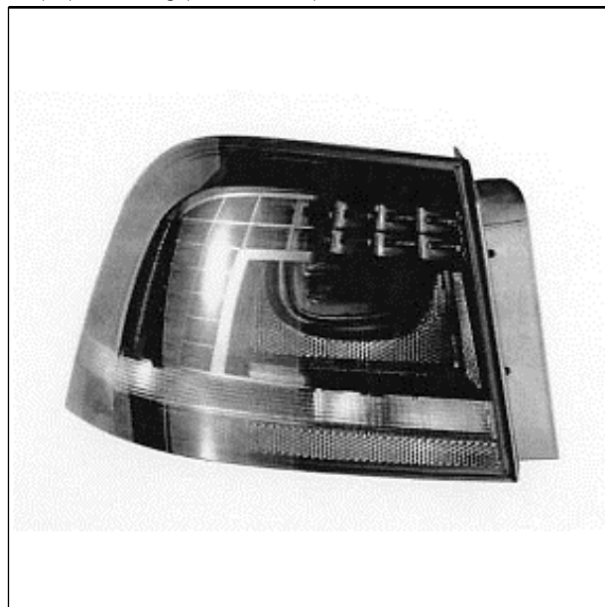

(Reg.Nr. 64532)

(11) Reg.Nr. **64531** (21) Aktenz.: **MU 112/2012**

(22) Anmeldetag: 2012 02 02

(73) Inhaber:

VOLKSWAGEN AKTIENGESELLSCHAFT, 38436
WOLFSBURG, (DE)

(74) Vertreter:

SONN & PARTNER, 1010 WIEN, RIEMERGASSE 14 (AT)

(51) (54) Klassen; Warenverzeichnis:

Kl. 26-06: **SCHEINWERFER FÜR FAHRZEUGE**

(28) Anzahl der vorgelegten Musterabbildungen: 3

(55) Abbildung (schwarzweiß):

(11) Reg.Nr. **64533** (21) Aktenz.: **MU 114/2012**

(22) Anmeldetag: 2012 02 02

(73) Inhaber:

VOLKSWAGEN AKTIENGESELLSCHAFT, 38436
WOLFSBURG, (DE)

(74) Vertreter:

SONN & PARTNER, 1010 WIEN, RIEMERGASSE 14 (AT)

(51) (54) Klassen; Warenverzeichnis:

Kl. 26-06: **HECKLEUCHTE FÜR FAHRZEUGE**

(28) Anzahl der vorgelegten Musterabbildungen: 3

(55) Abbildung (schwarzweiß):

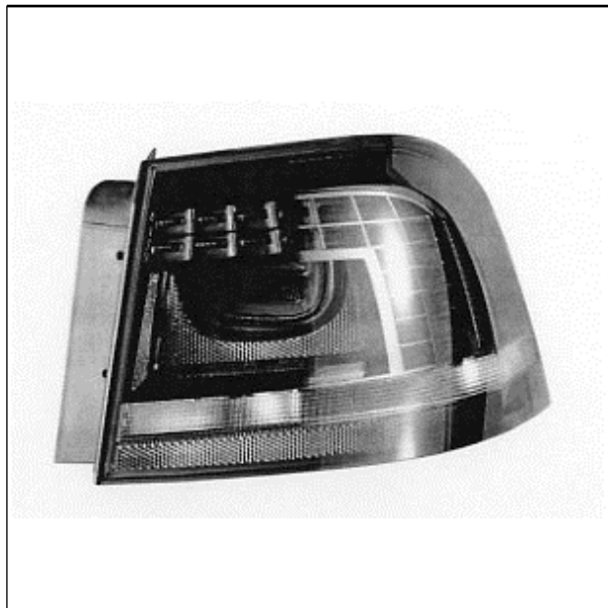

(Reg.Nr. 64533)

(11) Reg.Nr. **64534**

(21) Aktenz.: **MU 115/2012**

(22) Anmeldetag: 2012 02 02

(73) Inhaber:

VOLKSWAGEN AKTIENGESELLSCHAFT, 38436
WOLFSBURG, (DE)

(74) Vertreter:

SONN & PARTNER, 1010 WIEN, RIEMERGASSE 14 (AT)

(51) (54) Klassen; Warenverzeichnis:

Kl. 26-06: **HECKLEUCHTE FÜR FAHRZEUGE**

(28) Anzahl der vorgelegten Musterabbildungen: 3

(55) Abbildung (schwarzweiß):

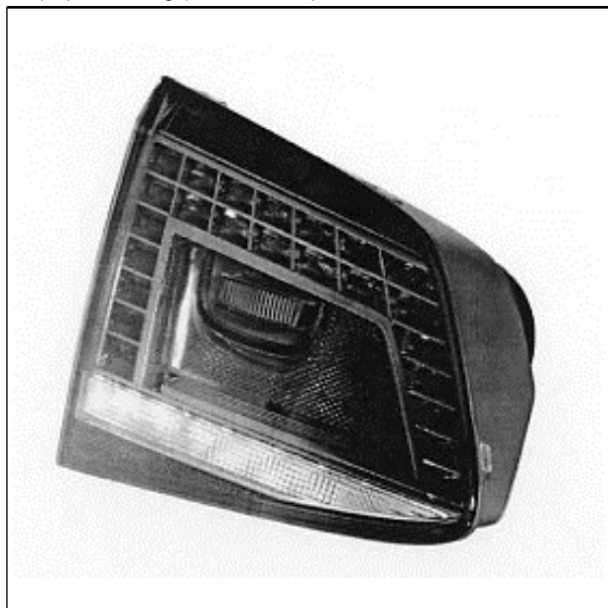

(Reg.Nr. 64534)

(11) Reg.Nr. **64535**

(21) Aktenz.: **MU 116/2012**

(22) Anmeldetag: 2012 02 02

(73) Inhaber:

VOLKSWAGEN AKTIENGESELLSCHAFT, 38436
WOLFSBURG, (DE)

(74) Vertreter:

SONN & PARTNER, 1010 WIEN, RIEMERGASSE 14 (AT)

(51) (54) Klassen; Warenverzeichnis:

Kl. 26-06: **HECKLEUCHTE FÜR FAHRZEUGE**

(28) Anzahl der vorgelegten Musterabbildungen: 3

(55) Abbildung (schwarzweiß):

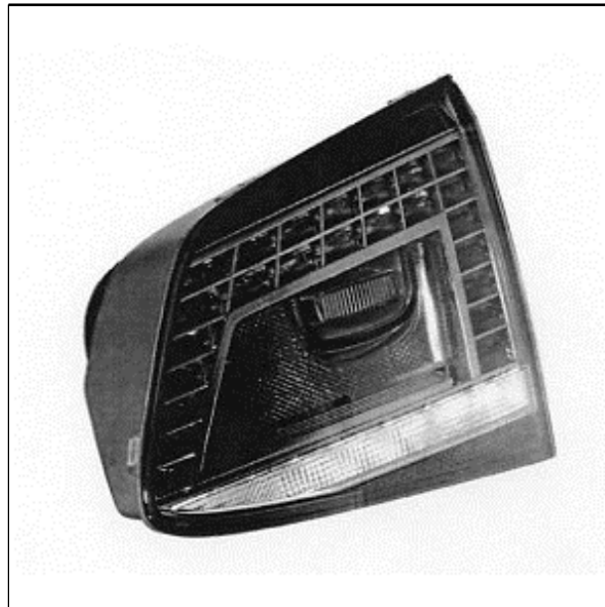

(Reg.Nr. 64535)

(11) Reg.Nr. **64536**

(21) Aktenz.: **MU 132/2012**

(22) Anmeldetag: 2012 02 10

(73) Inhaber:

Memmer Dr. Anita, 5400 HALLEIN, Bräuhausstraße 9/10 (AT)

(51) (54) Klassen; Warenverzeichnis:

Kl. 32-00: **GRAFIK, VERZIERUNG**

(28) Anzahl der vorgelegten Musterabbildungen: 1

(55) Abbildung (färbig):



(Reg.Nr. 64536)

(11) Reg.Nr. **64537** (21) Aktenz.: **MU 237/2012**

(22) Anmeldetag: 2012 04 12

(73) Inhaber:

Willner Martin , 1110 Wien, Hugogasse 1/2 (AT)

(72) Schöpfer:

Willner Martin , 1110 Wien, Hugogasse 1/2 (AT)

Mlejnek Mag. Sabina, 1050 Wien, Siebenbrunnengasse 29/3 (AT)

(51) (54) Klassen; Warenverzeichnis:

Kl. 16-02: **Projektionsapparat und Betrachtungsgrät für Glasgravuren**

(57) Beschreibung vorgelegt

(28) Anzahl der vorgelegten Musterabbildungen: 4

(55) Abbildung (färbig):

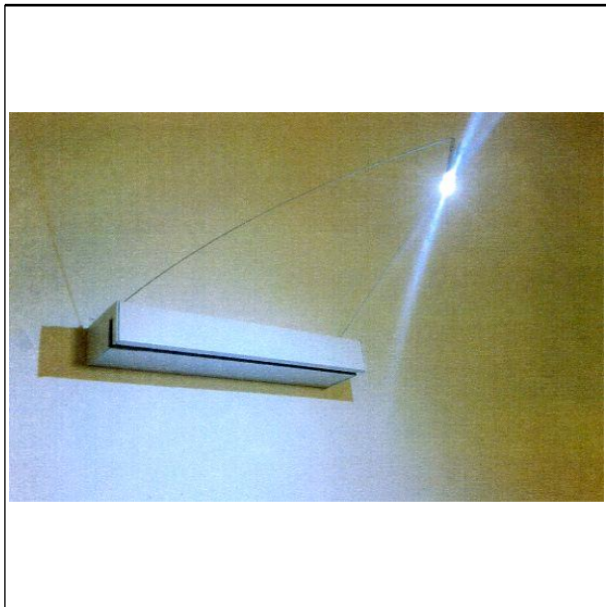

(Reg.Nr. 64537)



(Reg.Nr. 64538)

(11) Reg.Nr. **64539** (21) Aktenz.: **MU 329/2012**

(22) Anmeldetag: 2012 05 07

(30) Priorität:

2011-11-11 EU 001946195-0002

(73) Inhaber:

AUDI AG, 85045 Ingolstadt, (DD)

(74) Vertreter:

MATSCHNIG & FORSTHUBER OG
PATENTANWALTSKANZLEI, 1071 WIEN,
SIEBENSTERNGASSE 54 (AT)

(51) (54) Klassen; Warenverzeichnis:

Kl. 12-16: **Autoteil**

(57) Beschreibung vorgelegt

(28) Anzahl der vorgelegten Musterabbildungen: 7

(55) Abbildung (schwarzweiß):



(Reg.Nr. 64539)

(11) Reg.Nr. **64538** (21) Aktenz.: **MU 328/2012**

(22) Anmeldetag: 2012 05 07

(30) Priorität:

2011-11-11 EU 001946195-0001

(73) Inhaber:

AUDI AG, 85045 Ingolstadt, (DD)

(74) Vertreter:

MATSCHNIG & FORSTHUBER OG
PATENTANWALTSKANZLEI, 1071 WIEN,
SIEBENSTERNGASSE 54 (AT)

(51) (54) Klassen; Warenverzeichnis:

Kl. 12-16: **Autoteil**

(57) Beschreibung vorgelegt

(28) Anzahl der vorgelegten Musterabbildungen: 7

(55) Abbildung (schwarzweiß):

(11) Reg.Nr. **64540**

(21) Aktenz.: **MU 330/2012**

(22) Anmeldetag: 2012 05 07

(30) Priorität:

2011-11-11 EU 001946195-0003

(73) Inhaber:

AUDI AG, 85045 Ingolstadt, (DD)

(74) Vertreter:

MATSCHNIG & FORSTHUBER OG
PATENTANWALTSKANZLEI, 1071 WIEN,
SIEBENSTERNGASSE 54 (AT)

(51) (54) Klassen; Warenverzeichnis:

Kl. 12-16: **Autoteile**

(57) Beschreibung vorgelegt

(28) Anzahl der vorgelegten Musterabbildungen: 7

(55) Abbildung (schwarzweiß):

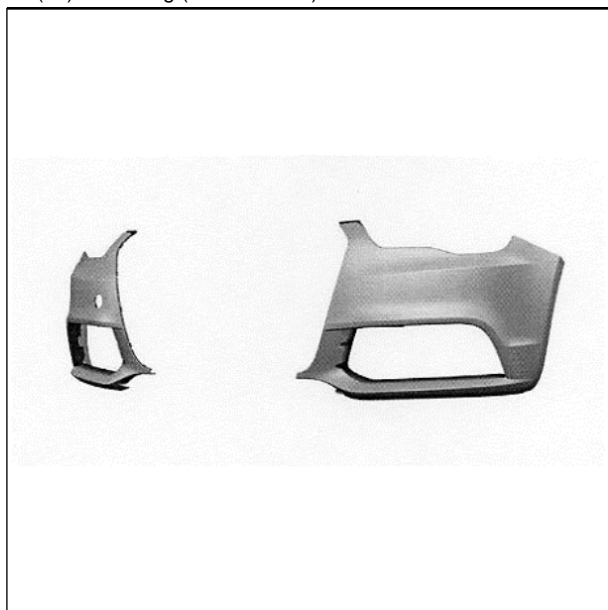

(Reg.Nr. 64540)

(11) Reg.Nr. **64541** (21) Aktenz.: **MU 331/2012**

(22) Anmeldetag: 2012 05 07

(30) Priorität:

2011-11-11 EU 001946195-0004

(73) Inhaber:

AUDI AG, 85045 Ingolstadt, (DD)

(74) Vertreter:

MATSCHNIG & FORSTHUBER OG
PATENTANWALTSKANZLEI, 1071 WIEN,
SIEBENSTERNGASSE 54 (AT)

(51) (54) Klassen; Warenverzeichnis:

Kl. 12-16: **Autoteile**

(57) Beschreibung vorgelegt

(28) Anzahl der vorgelegten Musterabbildungen: 7

(55) Abbildung (schwarzweiß):

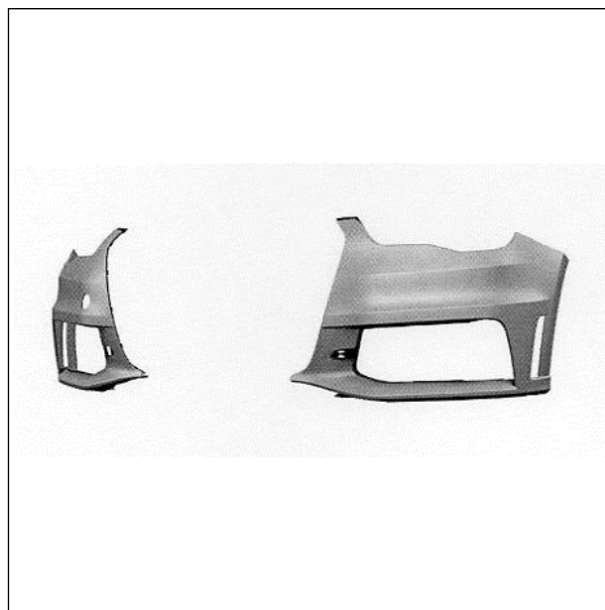

(Reg.Nr. 64541)

(11) Reg.Nr. **64542** (21) Aktenz.: **MU 378/2012**

(22) Anmeldetag: 2012 05 23

(73) Inhaber:

Wächter Harald Mag., 1130 Wien, Auhofstraße 96/1 (AT)

(74) Vertreter:

Krautschneider Dr. Anton, 1080 WIEN, Trautsongasse 6 (AT)

(72) Schöpfer:

Wächter Harald Mag., 1130 Wien, Auhofstraße 96/1 (AT)

(51) (54) Klassen; Warenverzeichnis:

Kl. 11-01: **Schmuckware, Schmucksache, Schmuckglied**

(57) Beschreibung vorgelegt

(28) Anzahl der vorgelegten Musterabbildungen: 1

(55) Abbildung (schwarzweiß):

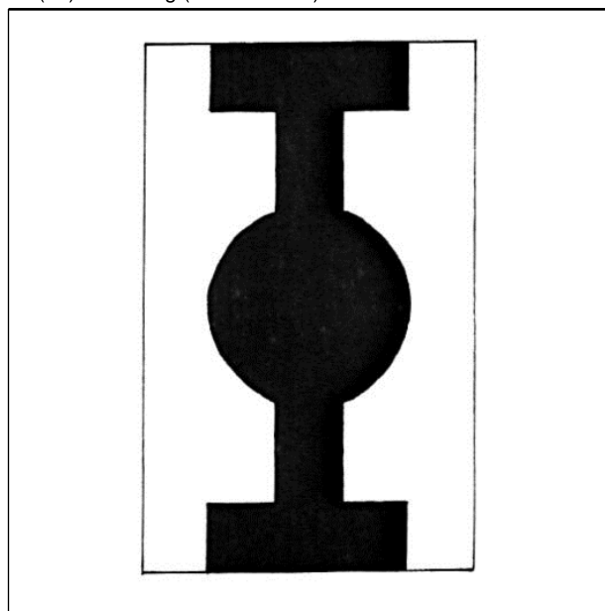

(Reg.Nr. 64542)

(11) Reg.Nr. **64543** (21) Aktenz.: **MU 539/2012**

(22) Anmeldetag: 2012 08 20

(73) Inhaber:

Schelberger Michaela, 2344 Maria Enzersdorf,
Siedlungsstraße 10 (AT)
Grande Oscar, 2340 Mödling, Stefaniegasse 1 (AT)

(72) Schöpfer:

Schelberger Michaela, 2344 Maria Enzersdorf, Siedlungsstraße
10 (AT)

Grande Oscar, 2340 Mödling, Stefaniegasse 1 (AT)

(51) (54) Klassen; Warenverzeichnis:

Kl. 23-02: **Spülkasten mit Handwaschbecken**

(28) Anzahl der vorgelegten Musterabbildungen: 6

(55) Abbildung (schwarzweiß):

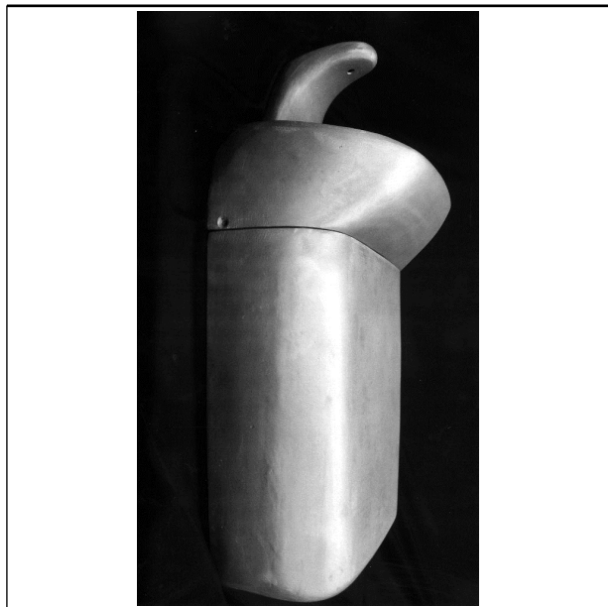

(Reg.Nr. 64543)

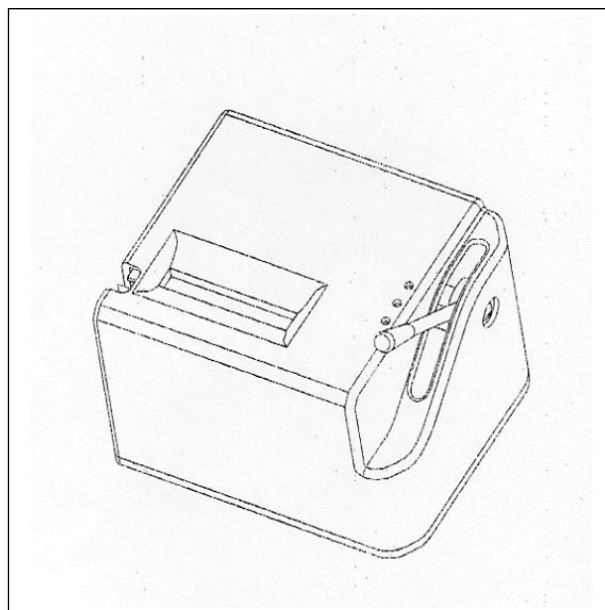

(Reg.Nr. 64544)

(11) Reg.Nr. **64545**

(21) Aktenz.: **MU 548/2012**

(22) Anmeldetag: 2012 08 24

(73) Inhaber:

STYRIA PRINT GMBH, 8101 GRATKORN, AM HARTBODEN
33 (AT)

(51) (54) Klassen; Warenverzeichnis:

Kl. 09-03: **Faltschachtel, Kartonschachtel, Verpackung für
Nahrungsmittel, Behälter zum Warenumschlag**

(57) Beschreibung vorgelegt

(28) Anzahl der vorgelegten Musterabbildungen: 10

(55) Abbildung (schwarzweiß):

(11) Reg.Nr. **64544** (21) Aktenz.: **MU 541/2012**

(22) Anmeldetag: 2012 08 23

(30) Priorität:

2012-01-18 US 29/414,360

(73) Inhaber:

REPUBLIC TOBACCO L.P., 60025 ILLINOIS GLENVIEW,
2301 RAVINE WAY (US)

(74) Vertreter:

DORDA BRUGGER JORDIS RECHTSANWÄLTE GMBH, 1010
WIEN, UNIVERSITÄTSRING-RING 10 (AT)

(51) (54) Klassen; Warenverzeichnis:

Kl. 15-99: **Halbautomatische Tisch-
Zigarettenherstellungsmaschine**

(28) Anzahl der vorgelegten Musterabbildungen: 7

(55) Abbildung (schwarzweiß):



(Reg.Nr. 64545)

Übertragung
auf:

Compagnie Gervais Danone, 75009 Paris (FR)

Erlöschten

wegen Nichtzahlung der Erneuerungsgebühr:

060287	060288	060289	060290	060296
060297	060298	060299	060301	060313
060314	060315	060336	060337	060338
060339	060340	060341	060343	060478
060479	060480	060481	060534	060535
060536	060537	060538	060539	060540
060541	060542	060543		

003624	003625	003627	003628	003630
003658	003676	003677	003678	003679
003680	003681	003682	003683	003684
003685	003686	003723	003724	003729
003805	004194	004195	004196	004197
004198	004199	004200	004201	004995
005009	005569	006066	025114	025115
025116	025117	025118	025123	025140
025141	025142	025383	025444	025458
025460	025481	025482	025483	025484
025485	025486	025487	025488	025489
025490	025491	025492	025493	025494
025495	025496	025497	025498	025499
025500	025501	025502	025503	025504
025505	025506	025507	025508	025510
025601	025606	025608	025611	025612
025623	025624	025711	025713	025787
025810	025814	025837	025840	025841
025842	025843	025844	025845	026068
026072	026073	026074	026424	026483
026484	026487	026488	026498	026499
026500	029564	049175	049176	049177
049179	049180	049181	049182	049183
049184	049185	049186	049187	049188
049189	049190	049191	049192	049193
049194	049195	049196	049212	049213
049214	049215	049216	049217	049218
049219	049220	049221	049222	049223
049224	049225	049226	049338	049343
049344	049345	049346	049347	049411
049435	049436	049437	049438	049439
049440	049441	049442	049443	049444
049465	049517	049519	049532	049566
049567	049568	049594	049603	049604
049605	049606	049607	049608	049609
049613	049614	049615	049616	049636
049637	049643	049646	049655	049656
049658	049660	049669	049731	049765
049769	049770	049773	049775	049778
049779	049780	049781	049782	049783
049784	049785	049786	049787	049788
049809	049810	049815	049816	049817
049818	049819	049925	049926	049927
049928	049956	049979	049980	049981
049982	049986	049987	049988	049989
049990	050259	050261	050536	050537
050541	050542	050544	050545	050546
050552	050562	050563	050564	050565
050578	050590	050956	050957	051854
051855	053259	056502	056663	056664
060143	060144	060145	060146	060147
060176	060177	060178	060179	060180
060181	060182	060183	060184	060185
060186	060187	060188	060189	060190
060191	060192	060193	060194	060195
060196	060197	060198	060199	060200
060201	060202	060267	060284	060285

Veröffentlichungen des Österreichischen Patentamts

Folgende Veröffentlichungen auf dem Gebiet des gewerblichen
Rechtsschutzes werden monatlich vom Österreichischen
Patentamt herausgegeben:

Österreichisches Patentblatt

	Einzelexemplar	Abonnement
Teil I		74,00 €
Teil II vollständig		252,00 €
Teil II A		114,00 €
Teil II B		157,00 €
Teil I & II	31,00 €	322,00 €

Österreichisches Gebrauchsmusterblatt

doppelseitig bedruckt	7,50 €	74,00 €
-----------------------	--------	---------

Österreichischer Markenanzeiger

doppelseitig bedruckt	13,50 €	137,00 €
doppelseitig bedruckt in Farbe	25,00 €	250,00 €

Österreichischer Musteranzeiger

doppelseitig bedruckt	13,50 €	137,00 €
doppelseitig bedruckt in Farbe	25,00 €	250,00 €

Bestellungen werden vom Österreichischen Patentamt gerne
entgegengenommen.

Österreichisches Patentamt

Dresdner Straße 87

A-1200 Wien

Patentschriften auf CD-ROM

Das Österreichische Patentamt gibt die Österreichischen Patentschriften zusätzlich zur Papierausgabe auch auf CD-ROM in Faksimileform heraus. Die Ausgabe erfolgt monatlich, ab 1993 zeitgleich mit der Ausgabe der Papierexemplare. Um die Archivierung zu vereinfachen, werden die CD-ROM's kumuliert, d.h. jede CD enthält die gesamten Patentschriften des aktuellen Halbjahres. Für eine Recherche in älteren Jahrgängen brauchen daher nur die CD-ROM's der Monate Juni und Dezember durchsucht werden.

Der Preis für ein Jahresabonnement beträgt derzeit € 870,00 (exclusive Versandkosten) und beinhaltet auch die Retrieval Software.

Für nähere Auskünfte steht Ihnen das
Österreichische Patentamt unter der Tel.-Nr. +43/(0)1/53 424- 140,
Fax-Nr. +43/(0)1/53 424- 110
gerne zur Verfügung

ÖSTERREICHISCHER MUSTERANZEIGER



österreichisches
patentamt

Wien, 20. Dezember 2012 / Nr. 12

Erscheint am 20. jedes Monats
Bestellung beim Österreichischen Patentamt
DVR: 0078018

Redaktion, Verwaltung und Verlag
im Österreichischen Patentamt
Wien XX., Dresdner Straße 87
Postanschrift: Postfach 95
1200 Wien

Bezugspreise:	Einzelexemplar	(doppelseitig bedruckt) 13,50 € (doppelseitig bedruckt in Farbe) 25,00 €
	Abonnement	(doppelseitig bedruckt) 137,00 € (doppelseitig bedruckt in Farbe) 250,00 €

Die angeführten Bezugspreise gelten ohne Unterschied für das In- und Ausland,
sowie auch für früher erschienene Hefte und Jahrgänge (soweit verfügbar)

Inhalt

- **Registrierungen (64546 bis 64615)**
- **Firmenwortlautänderungen**
- **Erlöschen**

Bemerkungen:

Der Schutzbeginn stimmt mit dem Tag der Veröffentlichung und Registrierung des Musters überein.

Die Schutzdauer beträgt fünf Jahre beginnend mit dem Tag der Anmeldung und kann durch rechtzeitige Erneuerung viermal um je fünf Jahre verlängert werden.

Der Musteranmelder kann bis zu zehn verschiedene Musterabbildungen vorlegen. Veröffentlicht wird nur die hierfür vom Anmelder bzw. vom Patentamt ausgewählte Abbildung in schwarzweiß, wobei angegeben ist, ob diese Abbildung färbig oder schwarzweiß vorgelegt wurde.

Die jeweils neben den bibliographischen Daten stehenden Zahlen entsprechen dem WIPO-Standard St. 80 und dienen der zusätzlichen Kennzeichnung dieser Daten.

Kl. = Klasse nach der Klasseneinteilung des Abkommens von Locarno zur Errichtung einer internationalen Klassifikation für gewerbliche Muster und Modelle, BGBl.Nr. 496/1990.

<u>Ländercode</u>							
AD	ANDORRA	DO	DOMINIKANISCHE REPUBLIK	KG	KIRGISISTAN	RH	RHODESIEN
AE	VEREINIGTE ARABISCHE EMIRATE	DZ	ALGERIEN	KH	KAMBODSCHA	RO	RUMÄNIEN
AF	AFGHANISTAN	EA	EURASISCHE PATENTORGANISATIO N	KI	KIRIBATI	RS	SERBIEN
AG	ANTIGUA UND BARBUDA	EC	EKUADOR	KM	KOMOREN	RU	RUSSISCHE FÖDERATION
AI	ANGUILLA	EE	ESTLAND	KN	ST. KITTS-NEVIS- ANGUILLA	RW	RUANDA
AL	ALBANIEN	EG	ÄGYPTEN	KP	KOREA (VOLKSDEMOKRATISC HE REPUBLIK)	SA	SAUDI-ARABIEN
AM	ARMENIEN	EH	WESTSAHARA	KR	KOREA (REPUBLIK)	SB	SOLOMON ISLANDS
AN	NIEDERLÄNDISCHE ANTILLEN	EM	HARMONISIERUNGS A MT FÜR DEN BINNENMARKT, MARKEN, MUSTER, MODELLE	KW	KUWAIT	SC	SEYCHELLES
AO	ANGOLA	EP	EUROPEAN PATENT ORGANISATION (EPO)	KY	CAYMAN ISLANDS	SD	SUDAN
AR	ARGENTINIEN	ER	ERITREA	KZ	KASACHSTAN	SE	SCHWEDEN
AT	ÖSTERREICH	ES	SPANIEN	LA	LAOS	SG	SINGAPORE
AU	AUSTRALIEN	ET	ÄTHIOPIEN	LB	LIBANON	SH	ST. HELENA
AW	ARUBA	EU	Europäische Union	LC	SAINT LUCIA	SI	SLOWENIEN
AZ	ASERBAIDSCHAN	FI	FINNLAND	LI	LIECHTENSTEIN	SK	SLOWAKEI
BA	BOSNIEN UND HERZEGOWINA	FJ	FIDSCHI	LK	SRI LANKA	SL	SIERRA LEONE
BB	BARBADOS	FK	FALKLANDINSELN	LR	LIBERIA	SM	SAN MARINO
BD	BANGLADESCH	FO	FÄRÖER	LS	LESOTHO	SN	SENEGAL
BE	BELGIEN	FR	FRANKREICH	LT	LITAUEN	SO	SOMALIA
BF	BURKINA FASO	GA	GABUN	LV	LUXEMBURG	SR	SURINAM
BG	BULGARIEN	GB	VEREINIGTES KÖNIGREICH/UK	LY	LETTLAND	SU	SOWJETUNION/UDSS R
BH	BAHRAIN	GD	GRENADA	MA	MAROKKO	SV	EL SALVADOR
BI	BURUNDI	GE	GEORGIEN	MC	MONACO	SY	SYRIEN
BJ	BENIN	GG	GUERNSEY	MD	MOLDAU	SZ	SWASILAND
BM	BERMUDA	GH	GHANA	ME	MONTENEGRO	TC	TURKS- UND CAICOINSELN
BN	BRUNEI	GI	GIBRALTAR	MG	MADAGASKAR	TD	TSCHAD
BO	BOLIVIEN	GM	GAMBIA	MK	REPUBLIK MAZEDONIEN	TG	TOGO
BR	BRASILIEN	GN	GUINEA	ML	MALI	TH	THAILAND
BS	BAHAMAS	GP	GUADELOUPE	MM	MYANMAR	TJ	TADSCHIKISTAN
BT	BHUTAN	GQ	ÄQUATORIALGUINEA	MN	MONGOLEI	TL	TIMOR-LESTE
BU	BIRMA (BURMA)	GR	GRIECHENLAND	MO	MACAO	TM	TURKMENISTAN
BV	BOUVETINSEL	GS	SÜDGEORGIEN SANDWICHINSELN	MP	MARIANEN	TN	TUNESIEN
BW	BOTSWANA	GT	GUATEMALA	MR	MAURETANIEN	TO	TONGA
BX	BENELUX TRADEMARK OFFICE AND BENELUX DESIGNS OFFICE	GU	GUAM	MS	MONTSERRAT	TR	TÜRKEI
BY	BELARUS	GV	GUINEA-BISSAU	MT	MALTA	TT	TRINIDAD AND TOBAGO
BZ	BELIZE	GY	GUAYANA	MU	MAURITIUS	TV	TUVALU
CA	KANADA	HN	HONG KONG	MV	MALEDIVEN	TW	TAIWAN
CD	DEMOKRATISCHE REPUBLIK	HU	UNGARN	MW	MALAWI	TZ	TANSANIA
CF	ZENTRALAFRIKANIS CHE REBUBLIK	HV	OBERVOLTA	MX	MEXIKO	UA	UKRAINE
CG	KONGO	IB	INTERNATIONAL BUREAU OF THE WORLD INTELLECTUAL PROPERTY ORGANIZATION (WIPO)	MY	MALAYSIA	UG	UGANDA
CH	SCHWEIZ	ID	INDONESIEN	MZ	MOSAMBIK	US	VEREINIGTE STAATEN/USA
CI	ELFENBEINKÜSTE	IE	IRLAND	NA	NAMIBIA	UY	URUGUAY
CK	COOKINSELN	IL	ISRAEL	NC	NEU KALÉDONIEN	UZ	USBEKISTAN
CL	CHILE	IM	ISLE OF MAN	NE	NIGER	VA	VATIKANSTADT (HEILIGER STUHL)
CM	KAMERUN	IN	INDIEN	NG	NIGERIA	VC	SAINT VINCENT AND THE GRENADINES
CN	CHINA	IQ	IRAK	NI	NIKARAGUA	VE	VENEZUELA
CO	KOLUMBIEN	IR	IRAN	NL	NIEDERLANDE	VG	VIRGIN ISLANDS (BRITISCH)
CR	KOSTARIKA	IS	ISLAND	NO	NORWEGEN	VN	VIETNAM
CS	TSCHECHISCHE UND SLOWAKISCHE FÖD. REP./CSFR	IT	ITALIEN	NP	NEPAL	VU	VANUATU
CU	KUBA	JE	JERSEY	NR	NAURU	WO	WORLD INTELLECTUAL PROPERTY ORANGIZATION (WIPO)
CV	KAP VERDE	JM	JAMAICA	NZ	NEUSEELAND	WS	WESTSAMOA
CY	ZYPERN	JO	JORDANIEN	OA	AFRICAN INTELLECTUAL PROPERTY ORGANIZATION (OAP)	YD	JEMEN (VOLKSDEMOKRATISC HE REPUBLIK)
CZ	TSCHECHISCHE REPUBLIK	JP	JAPAN	OM	OMAN	YE	JEMEN (ARABISCHE REPUBLIK)
DD	DDR (ALT)	KE	KENIA	PA	PANAMA	YU	JUGOSLAWIEN/SFRJ
DE	BUNDESREPUBLIK DEUTSCHLAND			PE	PERU	ZA	SÜDAFRIKA
DJ	DSCHIBUTI			PG	PAPUA-NEUGUINEA	ZM	SAMBIA
DK	DÄNEMARK			PH	PHILIPPINEN	ZR	ZAIRE
DM	DOMINICA			PK	PAKISTAN	ZW	SIMBABWE
				PL	POLEN		
				PR	PUERTO RICO		
				PT	PORTUGAL		
				PW	PALAU		
				PY	PARAGUAY		
				QA	KATAR		

Registrierungen

Schutzdauerbeginn: 20. Dezember 2012

(11) Reg.Nr. **64546** (21) Aktenz.: **MU 505/2011**

(22) Anmeldetag: 2011 08 12

(73) Inhaber:

ARDEA LUH OG, 8010 GRAZ, TUMMELPLATZ 3 (AT)

(72) Schöpfer:

RIEDIGER SILVIA, 8010 GRAZ, TUMMELPLATZ 3 (AT)

(51) (54) Klassen; Warenverzeichnis:

Kl. 02-02: **BEKLEIDUNGSSTÜCK**

(57) Beschreibung vorgelegt

(28) Anzahl der vorgelegten Musterabbildungen: 10

(55) Abbildung (färbig):

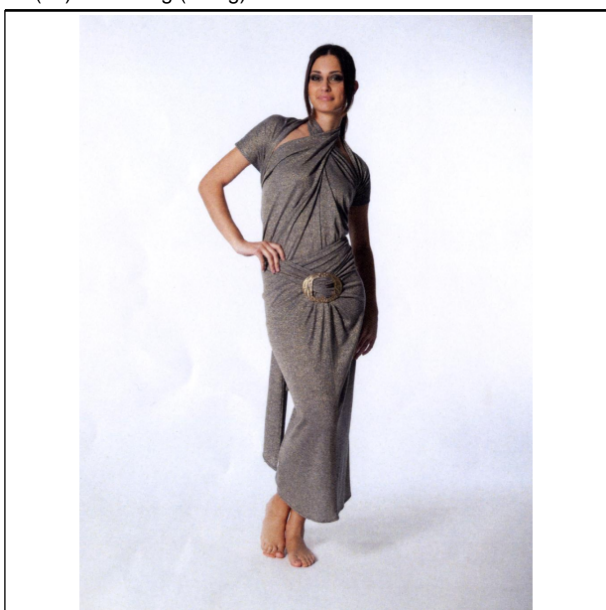

(Reg.Nr. 64546)

(11) Reg.Nr. **64547** (21) Aktenz.: **MU 727/2011**

(22) Anmeldetag: 2011 12 06

(73) Inhaber:

SCHMIDT DAVID, 8614 BREITENAU/H, EIBEGGSIEDLUNG 19 (AT)

(72) Schöpfer:

SCHMIDT DAVID, 8614 BREITENAU/H, EIBEGGSIEDLUNG 19 (AT)

(51) (54) Klassen; Warenverzeichnis:

Kl. 12-08: **FAHRZEUG**

Kl. 12-14: **AMPHIBIENFAHRZEUG**

(57) Beschreibung vorgelegt

(28) Anzahl der vorgelegten Musterabbildungen: 5

(55) Abbildung (färbig):



(Reg.Nr. 64547)

(11) Reg.Nr. **64548** (21) Aktenz.: **MU 145/2012**

(22) Anmeldetag: 2012 02 10

(73) Inhaber:

GÄRTNER JULIA, 1050 WIEN, MARGARETENPLATZ 6/8 (AT)

RESCH MARLIES, 1050 WIEN, CASTELLIGASSE 26/12 (AT)

(72) Schöpfer:

GÄRTNER JULIA, 1050 WIEN, MARGARETENPLATZ 6/8 (AT)

RESCH MARLIES, 1050 WIEN, CASTELLIGASSE 26/12 (AT)

(51) (54) Klassen; Warenverzeichnis:

Kl. 06-04: **KASTENMÖBEL**

Kl. 06-05: **KOMBINIERTES MÖBEL**

(28) Anzahl der vorgelegten Musterabbildungen: 9

(55) Abbildung (färbig):



(Reg.Nr. 64548)

(11) Reg.Nr. **64549**

(21) Aktenz.: **MU 155/2012**

(22) Anmeldetag: 2012 02 23

(73) Inhaber:

CHC-KUNSTSTOFFTECHNIK E.U., 7121 WEIDEN AM SEE,
ROSENBERGGASSE 33 (AT)

(72) Schöpfer:

HERZOG Christian, 7121 WEIDEN AM SEE,
ROSENBERGGASSE 33 (AT)

(51) (54) Klassen; Warenverzeichnis:

Kl. 06-04: **Kasten, Gestell, Schaukasten**

(57) Beschreibung vorgelegt

(28) Anzahl der vorgelegten Musterabbildungen: 3

(55) Abbildung (färbig):



(Reg.Nr. 64549)

(11) Reg.Nr. **64550** (21) Aktenz.: **MU 238/2012**

(22) Anmeldetag: 2012 04 16

(73) Inhaber:

AUWEKO GMBH, 63263 NEU-ISENBURG, DORNHOFSTR.
34 (DE)

(74) Vertreter:

Göschl Helga, 5203 Köstendorf, Wenger Straße 3 (AT)

(51) (54) Klassen; Warenverzeichnis:

Kl. 09-09: **Abfallbehälter**

(57) Beschreibung vorgelegt

(28) Anzahl der vorgelegten Musterabbildungen: 3

(55) Abbildung (schwarzweiß):



(Reg.Nr. 64550)

(11) Reg.Nr. **64551**

(21) Aktenz.: **MU 239/2012**

(22) Anmeldetag: 2012 04 16

(73) Inhaber:

AUWEKO GMBH, 63263 NEU-ISENBURG, DORNHOFSTR.
34 (DE)

(74) Vertreter:

Göschl Helga, 5203 Köstendorf, Wenger Straße 3 (AT)

(51) (54) Klassen; Warenverzeichnis:

Kl. 09-09: **Abfallbehälter**

(57) Beschreibung vorgelegt

(28) Anzahl der vorgelegten Musterabbildungen: 3

(55) Abbildung (schwarzweiß):



(Reg.Nr. 64551)

(11) Reg.Nr. **64552**

(21) Aktenz.: **MU 246/2012**

(22) Anmeldetag: 2012 05 02

(73) Inhaber:

ESTO LIGHTING GMBH, 9220 VELDEN-LIND,
JESSENIGSTRASSE 2 (AT)

(51) (54) Klassen; Warenverzeichnis:

Kl. 26-05: **Lampe, Leuchte**

(28) Anzahl der vorgelegten Musterabbildungen: 1

(55) Abbildung (färbig):



(Reg.Nr. 64552)



(Reg.Nr. 64554)

(11) Reg.Nr. **64553** (21) Aktenz.: **MU 247/2012**

(22) Anmeldetag: 2012 05 02

(73) Inhaber:

ESTO LIGHTING GMBH, 9220 VELDEN-LIND,
JESSENIGSTRASSE 2 (AT)

(51) (54) Klassen; Warenverzeichnis:

Kl. 26-05: **Lampe, Leuchte**

(28) Anzahl der vorgelegten Musterabbildungen: 1

(55) Abbildung (färbig):



(Reg.Nr. 64553)

(11) Reg.Nr. **64555** (21) Aktenz.: **MU 249/2012**

(22) Anmeldetag: 2012 05 02

(73) Inhaber:

ESTO LIGHTING GMBH, 9220 VELDEN-LIND,
JESSENIGSTRASSE 2 (AT)

(51) (54) Klassen; Warenverzeichnis:

Kl. 26-05: **Lampe, Leuchte**

(28) Anzahl der vorgelegten Musterabbildungen: 1

(55) Abbildung (färbig):



(Reg.Nr. 64555)

(11) Reg.Nr. **64554** (21) Aktenz.: **MU 248/2012**

(22) Anmeldetag: 2012 05 02

(73) Inhaber:

ESTO LIGHTING GMBH, 9220 VELDEN-LIND,
JESSENIGSTRASSE 2 (AT)

(51) (54) Klassen; Warenverzeichnis:

Kl. 26-05: **Lampe, Leuchte**

(28) Anzahl der vorgelegten Musterabbildungen: 1

(55) Abbildung (färbig):

(11) Reg.Nr. **64556** (21) Aktenz.: **MU 250/2012**

(22) Anmeldetag: 2012 05 02

(73) Inhaber:

ESTO LIGHTING GMBH, 9220 VELDEN-LIND,
JESSENIGSTRASSE 2 (AT)

(51) (54) Klassen; Warenverzeichnis:

Kl. 26-05: **Lampe, Leuchte**

(28) Anzahl der vorgelegten Musterabbildungen: 1

(55) Abbildung (färbig):



(Reg.Nr. 64556)



(Reg.Nr. 64558)

(11) Reg.Nr. **64557** (21) Aktenz.: **MU 251/2012**

(22) Anmeldetag: 2012 05 02

(73) Inhaber:

ESTO LIGHTING GMBH, 9220 VELDEN-LIND,
JESSENIGSTRASSE 2 (AT)

(51) (54) Klassen; Warenverzeichnis:

Kl. 26-05: **Lampe, Leuchte**

(28) Anzahl der vorgelegten Musterabbildungen: 1

(55) Abbildung (färbig):



(Reg.Nr. 64557)

(11) Reg.Nr. **64559** (21) Aktenz.: **MU 253/2012**

(22) Anmeldetag: 2012 05 02

(73) Inhaber:

ESTO LIGHTING GMBH, 9220 VELDEN-LIND,
JESSENIGSTRASSE 2 (AT)

(51) (54) Klassen; Warenverzeichnis:

Kl. 26-05: **Lampe, Leuchte**

(28) Anzahl der vorgelegten Musterabbildungen: 1

(55) Abbildung (färbig):



(Reg.Nr. 64559)

(11) Reg.Nr. **64558** (21) Aktenz.: **MU 252/2012**

(22) Anmeldetag: 2012 05 02

(73) Inhaber:

ESTO LIGHTING GMBH, 9220 VELDEN-LIND,
JESSENIGSTRASSE 2 (AT)

(51) (54) Klassen; Warenverzeichnis:

Kl. 26-05: **Lampe, Leuchte**

(28) Anzahl der vorgelegten Musterabbildungen: 1

(55) Abbildung (färbig):

(11) Reg.Nr. **64560** (21) Aktenz.: **MU 254/2012**

(22) Anmeldetag: 2012 05 02

(73) Inhaber:

ESTO LIGHTING GMBH, 9220 VELDEN-LIND,
JESSENIGSTRASSE 2 (AT)

(51) (54) Klassen; Warenverzeichnis:

Kl. 26-05: **Lampe, Leuchte**

(28) Anzahl der vorgelegten Musterabbildungen: 1

(55) Abbildung (färbig):



(Reg.Nr. 64560)



(Reg.Nr. 64562)

(11) Reg.Nr. **64561** (21) Aktenz.: **MU 255/2012**

(22) Anmeldetag: 2012 05 02

(73) Inhaber:

ESTO LIGHTING GMBH, 9220 VELDEN-LIND,
JESSENIGSTRASSE 2 (AT)

(51) (54) Klassen; Warenverzeichnis:

Kl. 26-05: **Lampe, Leuchte**

(28) Anzahl der vorgelegten Musterabbildungen: 1

(55) Abbildung (färbig):



(Reg.Nr. 64561)

(11) Reg.Nr. **64563** (21) Aktenz.: **MU 257/2012**

(22) Anmeldetag: 2012 05 02

(73) Inhaber:

ESTO LIGHTING GMBH, 9220 VELDEN-LIND,
JESSENIGSTRASSE 2 (AT)

(51) (54) Klassen; Warenverzeichnis:

Kl. 26-05: **Lampe, Leuchte**

(28) Anzahl der vorgelegten Musterabbildungen: 1

(55) Abbildung (färbig):



(Reg.Nr. 64563)

(11) Reg.Nr. **64562** (21) Aktenz.: **MU 256/2012**

(22) Anmeldetag: 2012 05 02

(73) Inhaber:

ESTO LIGHTING GMBH, 9220 VELDEN-LIND,
JESSENIGSTRASSE 2 (AT)

(51) (54) Klassen; Warenverzeichnis:

Kl. 26-05: **Lampe, Leuchte**

(28) Anzahl der vorgelegten Musterabbildungen: 1

(55) Abbildung (färbig):

(11) Reg.Nr. **64564** (21) Aktenz.: **MU 258/2012**

(22) Anmeldetag: 2012 05 02

(73) Inhaber:

ESTO LIGHTING GMBH, 9220 VELDEN-LIND,
JESSENIGSTRASSE 2 (AT)

(51) (54) Klassen; Warenverzeichnis:

Kl. 26-05: **Lampe, Leuchte**

(28) Anzahl der vorgelegten Musterabbildungen: 1

(55) Abbildung (färbig):



(Reg.Nr. 64564)



(Reg.Nr. 64566)

(11) Reg.Nr. **64565** (21) Aktenz.: **MU 259/2012**
(22) Anmeldetag: 2012 05 02
(73) Inhaber:
ESTO LIGHTING GMBH, 9220 VELDEN-LIND,
JESSENIGSTRASSE 2 (AT)
(51) (54) Klassen; Warenverzeichnis:
Kl. 26-05: **Lampe, Leuchte**
(28) Anzahl der vorgelegten Musterabbildungen: 1
(55) Abbildung (färbig):



(Reg.Nr. 64565)

(11) Reg.Nr. **64567** (21) Aktenz.: **MU 261/2012**
(22) Anmeldetag: 2012 05 02
(73) Inhaber:
ESTO LIGHTING GMBH, 9220 VELDEN-LIND,
JESSENIGSTRASSE 2 (AT)
(51) (54) Klassen; Warenverzeichnis:
Kl. 26-05: **Lampe, Leuchte**
(28) Anzahl der vorgelegten Musterabbildungen: 1
(55) Abbildung (färbig):



(Reg.Nr. 64567)

(11) Reg.Nr. **64566** (21) Aktenz.: **MU 260/2012**
(22) Anmeldetag: 2012 05 02
(73) Inhaber:
ESTO LIGHTING GMBH, 9220 VELDEN-LIND,
JESSENIGSTRASSE 2 (AT)
(51) (54) Klassen; Warenverzeichnis:
Kl. 26-05: **Lampe, Leuchte**
(28) Anzahl der vorgelegten Musterabbildungen: 1
(55) Abbildung (färbig):

(11) Reg.Nr. **64568** (21) Aktenz.: **MU 262/2012**
(22) Anmeldetag: 2012 05 02
(73) Inhaber:
ESTO LIGHTING GMBH, 9220 VELDEN-LIND,
JESSENIGSTRASSE 2 (AT)
(51) (54) Klassen; Warenverzeichnis:
Kl. 26-05: **Lampe, Leuchte**
(28) Anzahl der vorgelegten Musterabbildungen: 1
(55) Abbildung (färbig):



(Reg.Nr. 64568)



(Reg.Nr. 64570)

(11) Reg.Nr. **64569** (21) Aktenz.: **MU 263/2012**

(22) Anmeldetag: 2012 05 02

(73) Inhaber:

ESTO LIGHTING GMBH, 9220 VELDEN-LIND,
JESSENIGSTRASSE 2 (AT)

(51) (54) Klassen; Warenverzeichnis:

Kl. 26-05: **Lampe, Leuchte**

(28) Anzahl der vorgelegten Musterabbildungen: 1

(55) Abbildung (färbig):



(Reg.Nr. 64569)

(11) Reg.Nr. **64571** (21) Aktenz.: **MU 265/2012**

(22) Anmeldetag: 2012 05 02

(73) Inhaber:

ESTO LIGHTING GMBH, 9220 VELDEN-LIND,
JESSENIGSTRASSE 2 (AT)

(51) (54) Klassen; Warenverzeichnis:

Kl. 26-05: **Lampe, Leuchte**

(28) Anzahl der vorgelegten Musterabbildungen: 1

(55) Abbildung (färbig):



(Reg.Nr. 64571)

(11) Reg.Nr. **64570** (21) Aktenz.: **MU 264/2012**

(22) Anmeldetag: 2012 05 02

(73) Inhaber:

ESTO LIGHTING GMBH, 9220 VELDEN-LIND,
JESSENIGSTRASSE 2 (AT)

(51) (54) Klassen; Warenverzeichnis:

Kl. 26-05: **Lampe, Leuchte**

(28) Anzahl der vorgelegten Musterabbildungen: 1

(55) Abbildung (färbig):

(11) Reg.Nr. **64572** (21) Aktenz.: **MU 266/2012**

(22) Anmeldetag: 2012 05 02

(73) Inhaber:

ESTO LIGHTING GMBH, 9220 VELDEN-LIND,
JESSENIGSTR. 2 (AT)

(51) (54) Klassen; Warenverzeichnis:

Kl. 26-05: **Lampe, Leuchte**

(28) Anzahl der vorgelegten Musterabbildungen: 1

(55) Abbildung (färbig):



(Reg.Nr. 64572)



(Reg.Nr. 64574)

(11) Reg.Nr. **64573** (21) Aktenz.: **MU 267/2012**

(22) Anmeldetag: 2012 05 02

(73) Inhaber:

ESTO LIGHTING GMBH, 9220 VELDEN-LIND,
JESSENIGSTRASSE 2 (AT)

(51) (54) Klassen; Warenverzeichnis:

Kl. 26-05: **Lampe, Leuchte**

(28) Anzahl der vorgelegten Musterabbildungen: 1

(55) Abbildung (färbig):



(Reg.Nr. 64573)

(11) Reg.Nr. **64575** (21) Aktenz.: **MU 269/2012**

(22) Anmeldetag: 2012 05 02

(73) Inhaber:

ESTO LIGHTING GMBH, 9220 VELDEN-LIND,
JESSENIGSTRASSE 2 (AT)

(51) (54) Klassen; Warenverzeichnis:

Kl. 26-05: **Leuchte, Lampe**

(28) Anzahl der vorgelegten Musterabbildungen: 1

(55) Abbildung (färbig):



(Reg.Nr. 64575)

(11) Reg.Nr. **64574** (21) Aktenz.: **MU 268/2012**

(22) Anmeldetag: 2012 05 02

(73) Inhaber:

ESTO LIGHTING GMBH, 9220 VELDEN-LIND,
JESSENIGSTRASSE 2 (AT)

(51) (54) Klassen; Warenverzeichnis:

Kl. 26-05: **Lampe, Leuchte**

(28) Anzahl der vorgelegten Musterabbildungen: 1

(55) Abbildung (färbig):

(11) Reg.Nr. **64576** (21) Aktenz.: **MU 270/2012**

(22) Anmeldetag: 2012 05 02

(73) Inhaber:

ESTO LIGHTING GMBH, 9220 VELDEN-LIND,
JESSENIGSTRASSE 2 (AT)

(51) (54) Klassen; Warenverzeichnis:

Kl. 26-05: **Lampe, Leuchte**

(28) Anzahl der vorgelegten Musterabbildungen: 1

(55) Abbildung (färbig):



(Reg.Nr. 64576)



(Reg.Nr. 64578)

(11) Reg.Nr. **64577** (21) Aktenz.: **MU 271/2012**

(22) Anmeldetag: 2012 05 02

(73) Inhaber:

ESTO LIGHTING GMBH, 9220 VELDEN-LIND,
JESSENIGSTRASSE 2 (AT)

(51) (54) Klassen; Warenverzeichnis:

Kl. 26-05: **Lampe, Leuchte**

(28) Anzahl der vorgelegten Musterabbildungen: 1

(55) Abbildung (färbig):



(Reg.Nr. 64577)

(11) Reg.Nr. **64579** (21) Aktenz.: **MU 406/2012**

(22) Anmeldetag: 2012 06 14

(30) Priorität:

2012-01-18 DD 402012000228.3

(73) Inhaber:

Test Rite International (Germany) GMBH, 22143 Hamburg,
Merkurring 82 (DE)

(74) Vertreter:

BABELUK MICHAEL DIPL.ING., MAG. PATENTANWALT,
1150 WIEN, MARIAHILFER GÜRTEL 39/17 (AT)

(51) (54) Klassen; Warenverzeichnis:

Kl. 25-03: **Grillpavillon**

(28) Anzahl der vorgelegten Musterabbildungen: 4

(55) Abbildung (färbig):



(Reg.Nr. 64579)

(11) Reg.Nr. **64578** (21) Aktenz.: **MU 272/2012**

(22) Anmeldetag: 2012 05 02

(73) Inhaber:

ESTO LIGHTING GMBH, 9220 VELDEN-LIND,
JESSENIGSTRASSE 2 (AT)

(51) (54) Klassen; Warenverzeichnis:

Kl. 26-05: **Lampe, Leuchte**

(28) Anzahl der vorgelegten Musterabbildungen: 1

(55) Abbildung (färbig):

(11) Reg.Nr. **64580** (21) Aktenz.: **MU 407/2012**

(22) Anmeldetag: 2012 06 14

(30) Priorität:

2012-01-18 DD 402012000228.3

(73) Inhaber:

Test Rite International (Germany) GMBH, 22143 Hamburg,
Merkurring 82 (DD)

(74) Vertreter:

BABELUK MICHAEL DIPL.ING., MAG. PATENTANWALT,
1150 WIEN, MARIAHILFER GÜRTEL 39/17 (AT)

(51) (54) Klassen; Warenverzeichnis:

Kl. 25-03: **Grillpavillon**

(28) Anzahl der vorgelegten Musterabbildungen: 1

(55) Abbildung (schwarzweiß):



(Reg.Nr. 64580)



(Reg.Nr. 64581)

(11) Reg.Nr. **64581** (21) Aktenz.: **MU 408/2012**

(22) Anmeldetag: 2012 06 14

(30) Priorität:

2012-01-18 DD 402012000228.3

(73) Inhaber:

Test Rite International (Germany) GMBH, 22143 Hamburg,
Merkurring 82 (DD)

(74) Vertreter:

BABELUK MICHAEL DIPL.ING., KRAUSE WALTER DIPL.ING.
DR.TECHN., PATENTANWÄLTE, 1150 WIEN, MARIAHILFER
GÜRTEL 39/17 (AT)

(51) (54) Klassen; Warenverzeichnis:

Kl. 25-03: **Grillpavillon**

(28) Anzahl der vorgelegten Musterabbildungen: 1

(55) Abbildung (färbig):

(11) Reg.Nr. **64582**

(21) Aktenz.: **MU 409/2012**

(22) Anmeldetag: 2012 06 14

(30) Priorität:

2012-01-18 DD 402012000228.3

(73) Inhaber:

Test Rite International (Germany) GMBH, 22143 Hamburg,
Merkurring 82 (DD)

(74) Vertreter:

BABELUK MICHAEL DIPL.ING., MAG. PATENTANWALT,
1150 WIEN, MARIAHILFER GÜRTEL 39/17 (AT)

(51) (54) Klassen; Warenverzeichnis:

Kl. 25-03: **Grillpavillon**

(28) Anzahl der vorgelegten Musterabbildungen: 1

(55) Abbildung (färbig):



(Reg.Nr. 64582)

(11) Reg.Nr. **64583**

(21) Aktenz.: **MU 411/2012**

(22) Anmeldetag: 2012 06 20

(30) Priorität:

2011-12-20 DD 402011006758.7

(73) Inhaber:

Preform GmbH, 91552 Feuchtwangen, Esbacher Weg 15 (DD)

(74) Vertreter:

TORGGLER PAUL MAG. DR., HOFINGER STEPHAN DR.
DIPL.ING., GANGL MARKUS MAG. DR., PATENTANWÄLTE,
6010 INNSBRUCK, WILHELM-GREIL-STRASSE 16 (AT)

(51) (54) Klassen; Warenverzeichnis:

Kl. 25-03: **Besprechungskabine**

(28) Anzahl der vorgelegten Musterabbildungen: 1

(55) Abbildung (schwarzweiß):

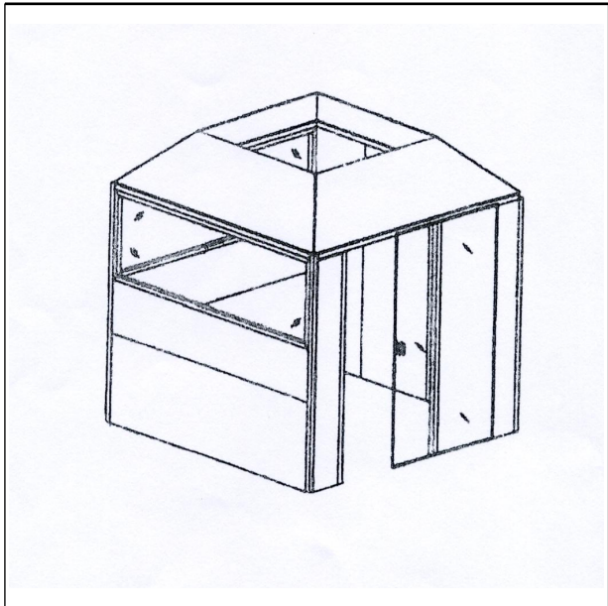

(Reg.Nr. 64583)

(11) Reg.Nr. **64584**

(21) Aktenz.: **MU 444/2012**

(22) Anmeldetag: 2012 07 23

(30) Priorität:

2011-12-20 DE 402011006758.7

(73) Inhaber:

Preform GmbH, 91552 Feuchtwangen , Esbacher Weg 15 (DE)

(74) Vertreter:

Torggler Paul Mag. Dr., Hofinger Stephan Dr. Dipl.Ing., Gangl Markus Mag. Dr., Patentanwälte , 6010 Innsbruck , Wilhelm-Greil-Str. 16 (AT)

(51) (54) Klassen; Warenverzeichnis:

Kl. 25-03: **Besprechungskabine**

(28) Anzahl der vorgelegten Musterabbildungen: 1

(55) Abbildung (schwarzweiß):

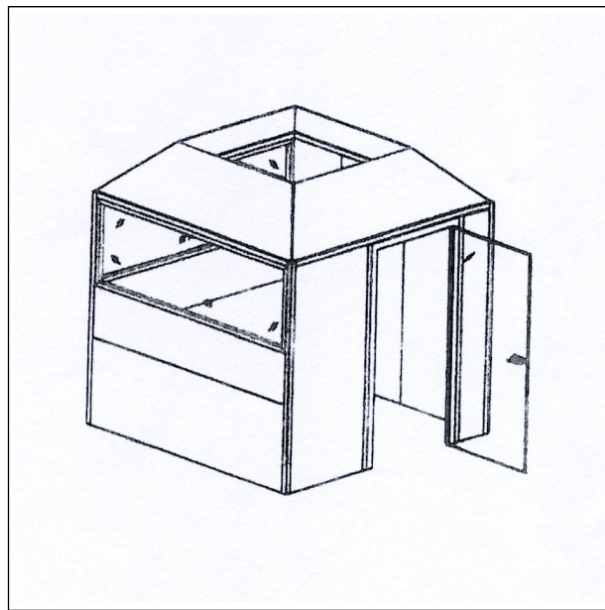

(Reg.Nr. 64584)

(11) Reg.Nr. **64585**

(21) Aktenz.: **MU 425/2012**

(22) Anmeldetag: 2012 07 04

(73) Inhaber:

Arthofer Christian, 4082 Aschbach/D, Bahnhofstraße 27 (AT)

(72) Schöpfer:

Arthofer Christian, 4082 Aschbach/D, Bahnhofstraße 27 (AT)

(51) (54) Klassen; Warenverzeichnis:

Kl. 25-02: **Hochbeet**

(57) Beschreibung vorgelegt

(28) Anzahl der vorgelegten Musterabbildungen: 2

(55) Abbildung (färbig):



(Reg.Nr. 64585)

(11) Reg.Nr. **64586**

(21) Aktenz.: **MU 427/2012**

(22) Anmeldetag: 2012 07 05

(73) Inhaber:

Waldhör Jakob, 1090 Wien, Alser Straße 30/1/68 (AT)

(72) Schöpfer:

Waldhör Jakob, 1090 Wien, Alser Straße 30/1/68 (AT)

(51) (54) Klassen; Warenverzeichnis:

Kl. 07-01: **Glas, Trinkglas, Trinkgefäß mit Deckel**

Kl. 09-01: **Flasche**

(57) Beschreibung vorgelegt

(28) Anzahl der vorgelegten Musterabbildungen: 4

(55) Abbildung (schwarzweiß):

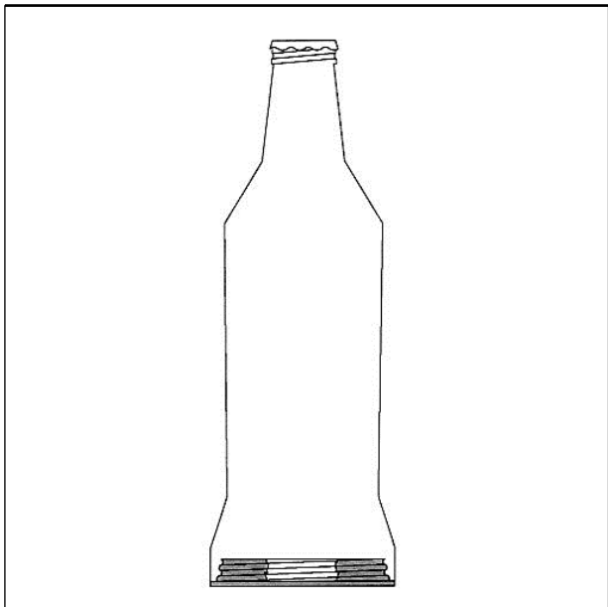

(Reg.Nr. 64586)

(11) Reg.Nr. **64587**

(21) Aktenz.: **MU 430/2012**

(22) Anmeldetag: 2012 07 17

(73) Inhaber:

Knittelfelder Helmut, 8081 Heiligenkreuz a. W., Frannach 50 (AT)

(51) (54) Klassen; Warenverzeichnis:

Kl. 03-01: **Wandsparkasse**

(57) Beschreibung vorgelegt

(28) Anzahl der vorgelegten Musterabbildungen: 1

(55) Abbildung (färbig):

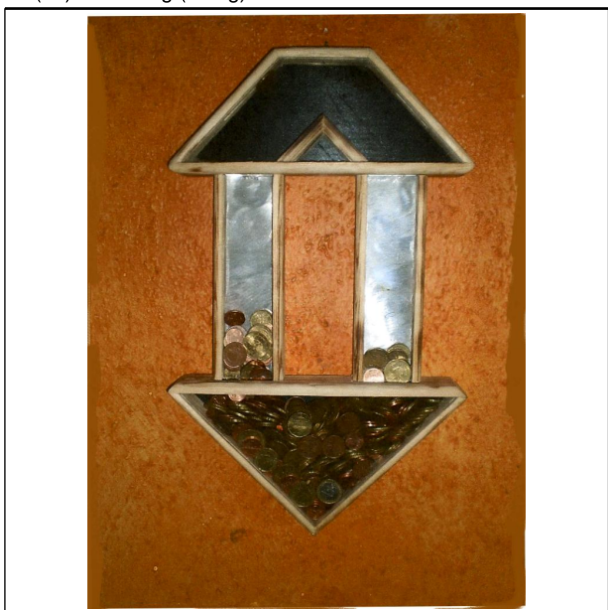

(Reg.Nr. 64587)

(11) Reg.Nr. **64588**

(21) Aktenz.: **MU 431/2012**

(22) Anmeldetag: 2012 07 18

(73) Inhaber:

Roesler-Schmidt MSc Andreas, 3400 Klosterneuburg , Türkenschanzgasse 133 (AT)

(51) (54) Klassen; Warenverzeichnis:

Kl. 02-07: **Gürtel**

(57) Beschreibung vorgelegt

(28) Anzahl der vorgelegten Musterabbildungen: 4

(55) Abbildung (färbig):

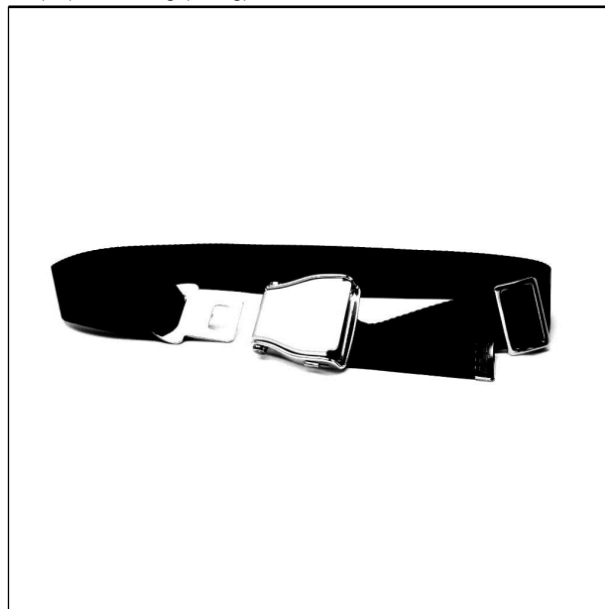

(Reg.Nr. 64588)

(11) Reg.Nr. **64589**

(21) Aktenz.: **MU 464/2012**

(22) Anmeldetag: 2012 07 27

(73) Inhaber:

Schultes Doris, 2202 Hagenbrunn, Brennleitenstraße 5 (AT)

(51) (54) Klassen; Warenverzeichnis:

Kl. 11-01: **Schmucksache**

Kl. 11-02: **Ziergegenstand**

(57) Beschreibung vorgelegt

(28) Anzahl der vorgelegten Musterabbildungen: 1

(55) Abbildung (färbig):



(Reg.Nr. 64589)

(11) Reg.Nr. **64590** (21) Aktenz.: **MU 465/2012**

(22) Anmeldetag: 2012 07 30

(73) Inhaber:

Bestattung A. & J. Kos GmbH, 9433 St. Andrä, Agsdorfer
Strasse 90 (AT)

(74) Vertreter:

Raggautz Horst Dr., 9400 Wolfsberg, Anzengruberweg 4 (AT)

(51) (54) Klassen; Warenverzeichnis:

Kl. 11-04: **Grabgesteck, künstliche Blumen**

(28) Anzahl der vorgelegten Musterabbildungen: 1

(55) Abbildung (färbig):

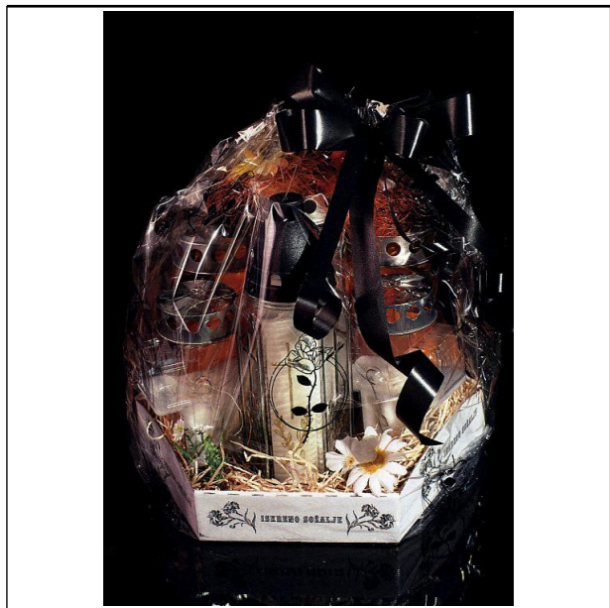

(Reg.Nr. 64590)

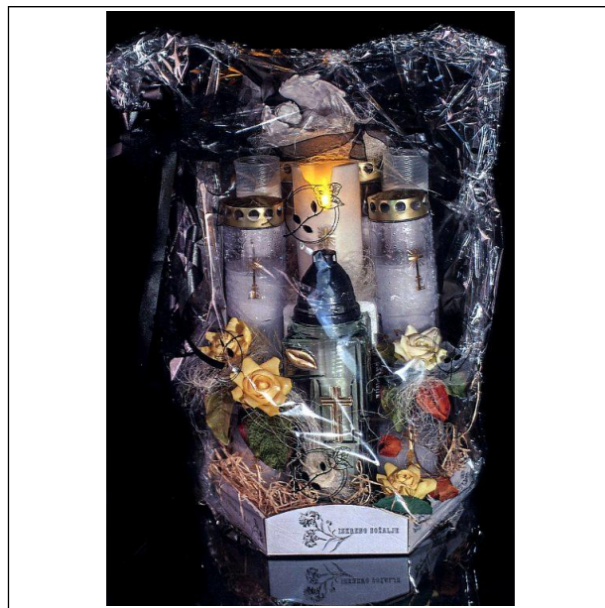

(Reg.Nr. 64591)

(11) Reg.Nr. **64592** (21) Aktenz.: **MU 467/2012**

(22) Anmeldetag: 2012 07 30

(73) Inhaber:

Bestattung A. & J. Kos GmbH, 9433 St. Andrä, Agsdorfer
Strasse 90 (AT)

(74) Vertreter:

Raggautz Horst Dr., 9400 Wolfsberg, Anzengruberweg 4 (AT)

(51) (54) Klassen; Warenverzeichnis:

Kl. 11-04: **Grabgesteck, künstliche Blumen**

(28) Anzahl der vorgelegten Musterabbildungen: 1

(55) Abbildung (färbig):

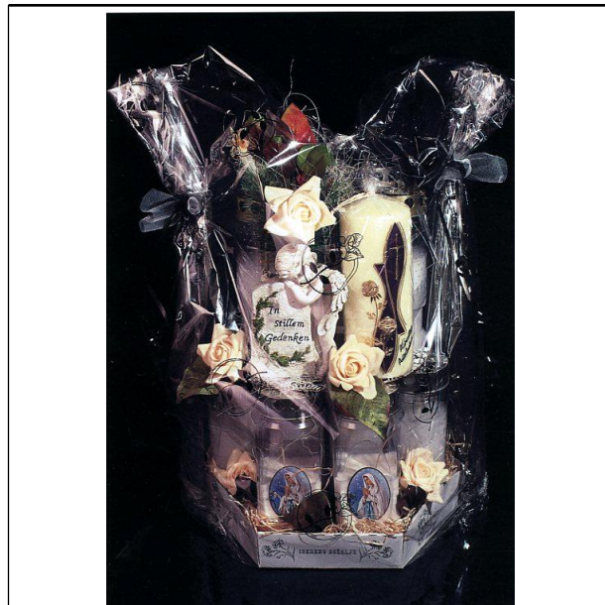

(Reg.Nr. 64592)

(11) Reg.Nr. **64591** (21) Aktenz.: **MU 466/2012**

(22) Anmeldetag: 2012 07 30

(73) Inhaber:

Bestattung A. & J. Kos GmbH, 9433 St. Andrä, Agsdorfer
Strasse 90 (AT)

(74) Vertreter:

Raggautz Horst Dr., 9400 Wolfsberg, Anzengruberweg 4 (AT)

(51) (54) Klassen; Warenverzeichnis:

Kl. 11-04: **Grabgesteck, künstliche Blumen**

(28) Anzahl der vorgelegten Musterabbildungen:

(55) Abbildung (schwarzweiß):

(11) Reg.Nr. **64593** (21) Aktenz.: **MU 468/2012**

(22) Anmeldetag: 2012 07 30

(73) Inhaber:

Bestattung A. & J. Kos GmbH, 9433 St. Andrä, Agsdorfer
Strasse 90 (AT)

(74) Vertreter:

Raggautz Horst Dr., 9400 Wolfsberg, Anzengruberweg 4 (AT)

(51) (54) Klassen; Warenverzeichnis:

Kl. 11-04: **Grabgesteck, künstliche Blumen**

(28) Anzahl der vorgelegten Musterabbildungen: 1

(55) Abbildung (färbig):

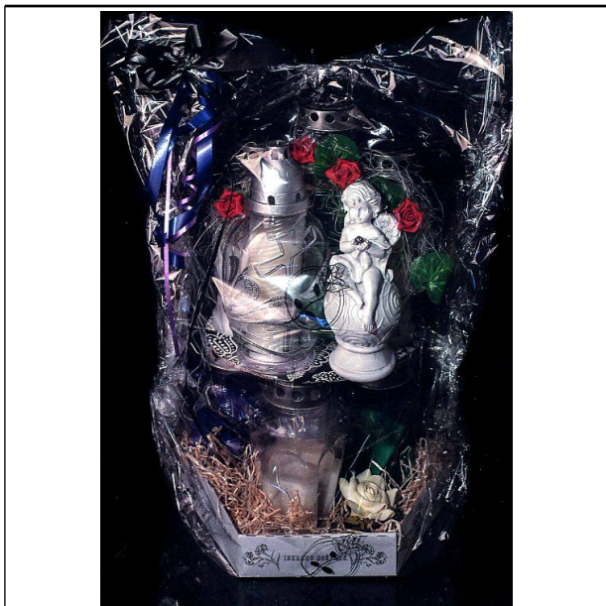

(Reg.Nr. 64593)

(11) Reg.Nr. **64594**

(21) Aktenz.: **MU 469/2012**

(22) Anmeldetag: 2012 07 30

(73) Inhaber:

Bestattung A. & J. Kos GmbH, 9433 St. Andrä, Agsdorfer Strasse 90 (AT)

(74) Vertreter:

Raggautz Horst Dr., 9400 Wolfsberg, Anzengruberweg 4 (AT)

(51) (54) Klassen; Warenverzeichnis:

Kl. 11-04: **Grabgesteck, künstliche Blumen**

(28) Anzahl der vorgelegten Musterabbildungen: 1

(55) Abbildung (färbig):

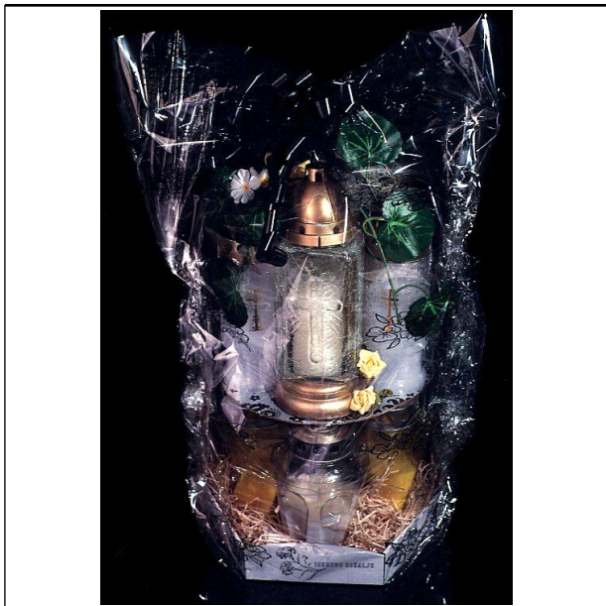

(Reg.Nr. 64594)

(11) Reg.Nr. **64595**

(21) Aktenz.: **MU 470/2012**

(22) Anmeldetag: 2012 07 30

(73) Inhaber:

Bestattung A. & J. Kos GmbH, 9433 St. Andrä, Agsdorfer Strasse 90 (AT)

(74) Vertreter:

Raggautz Horst Dr., 9400 Wolfsberg, Anzengruberweg 4 (AT)

(51) (54) Klassen; Warenverzeichnis:

Kl. 11-04: **Grabgesteck, künstliche Blumen**

(28) Anzahl der vorgelegten Musterabbildungen: 1

(55) Abbildung (färbig):

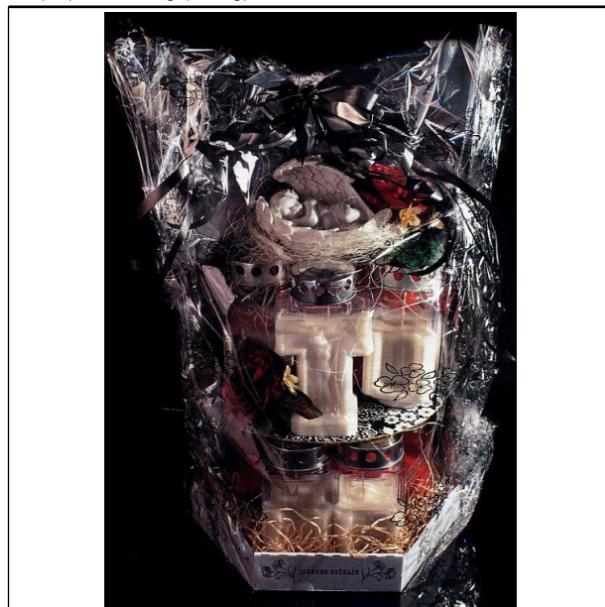

(Reg.Nr. 64595)

(11) Reg.Nr. **64596**

(21) Aktenz.: **MU 471/2012**

(22) Anmeldetag: 2012 07 30

(73) Inhaber:

Bestattung A. & J. Kos GmbH, 9433 St. Andrä, Agsdorfer Strasse 90 (AT)

(74) Vertreter:

Raggautz Horst Dr., 9400 Wolfsberg, Anzengruberweg 4 (AT)

(51) (54) Klassen; Warenverzeichnis:

Kl. 11-04: **Grabgesteck, künstliche Blumen**

(28) Anzahl der vorgelegten Musterabbildungen: 1

(55) Abbildung (färbig):

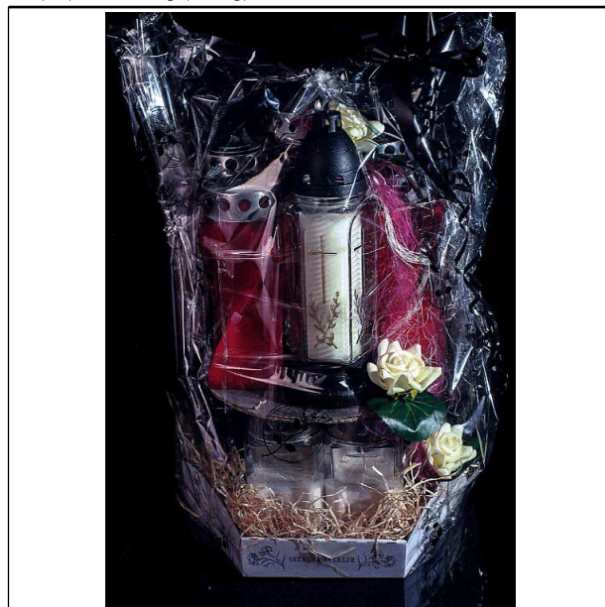

(Reg.Nr. 64596)

(11) Reg.Nr. **64597** (21) Aktenz.: **MU 472/2012**

(22) Anmeldetag: 2012 07 30

(73) Inhaber:

Bestattung A. & J. Kos GmbH, 9433 St. Andrä, Agsdorfer
Strasse 90 (AT)

(74) Vertreter:

Raggautz Horst Dr., 9400 Wolfsberg, Anzengruberweg 4 (AT)

(51) (54) Klassen; Warenverzeichnis:

Kl. 11-04: **Grabgesteck, künstliche Blumen**

(28) Anzahl der vorgelegten Musterabbildungen: 1

(55) Abbildung (färbig):



(Reg.Nr. 64597)

(11) Reg.Nr. **64598** (21) Aktenz.: **MU 479/2012**

(22) Anmeldetag: 2012 08 10

(73) Inhaber:

Bergbauer-Sauer Brigitte, 1190 Wien, Hofzeile 3 (AT)

(72) Schöpfer:

Bergbauer-Sauer Brigitte, 1190 Wien, Hofzeile 3 (AT)

(51) (54) Klassen; Warenverzeichnis:

Kl. 01-01: **Punschkräpfen in Holzkassette**

(57) Beschreibung vorgelegt

(28) Anzahl der vorgelegten Musterabbildungen: 1

(55) Abbildung (färbig):

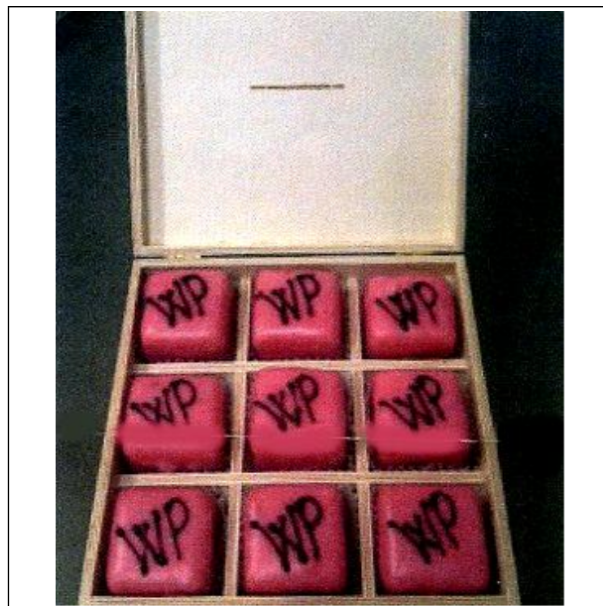

(Reg.Nr. 64598)

(11) Reg.Nr. **64599** (21) Aktenz.: **MU 561/2012**

(22) Anmeldetag: 2012 08 30

(73) Inhaber:

Roth Bernhard, 1120 Wien, Koflergasse 9/4 (AT)

(72) Schöpfer:

Roth Bernhard, 1120 Wien, Koflergasse 9/4 (AT)

(51) (54) Klassen; Warenverzeichnis:

Kl. 03-01: **Schlüsselanhänger**

Kl. 11-01: **Schmucksache, Anhänger**

(57) Beschreibung vorgelegt

(28) Anzahl der vorgelegten Musterabbildungen: 8

(55) Abbildung (färbig):

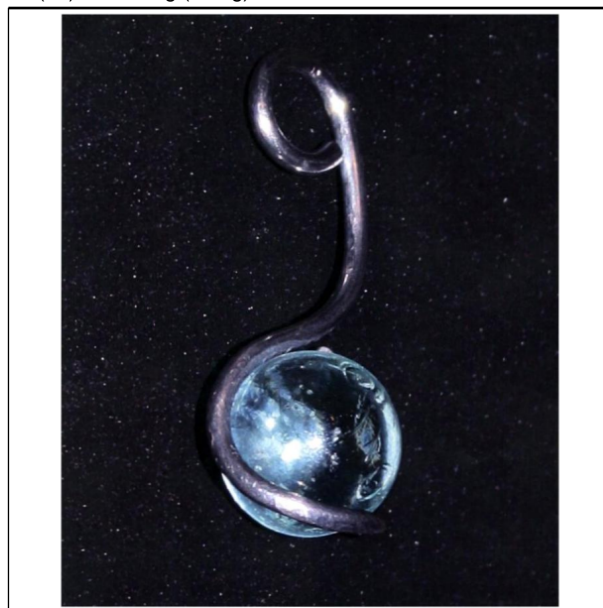

(Reg.Nr. 64599)

(11) Reg.Nr. **64600** (21) Aktenz.: **MU 653/2012**

(22) Anmeldetag: 2012 09 24

(73) Inhaber:

Bergbauer-Sauer Brigitte, 1190 WIEN, Hofzeile 3 (AT)

(72) Schöpfer:

Bergbauer-Sauer Brigitte , 1190 WIEN, Hofzeile 3 (AT)

(51) (54) Klassen; Warenverzeichnis:

Kl. 09-03: **Keksdose**

(57) Beschreibung vorgelegt

(28) Anzahl der vorgelegten Musterabbildungen: 1

(55) Abbildung (färbig):

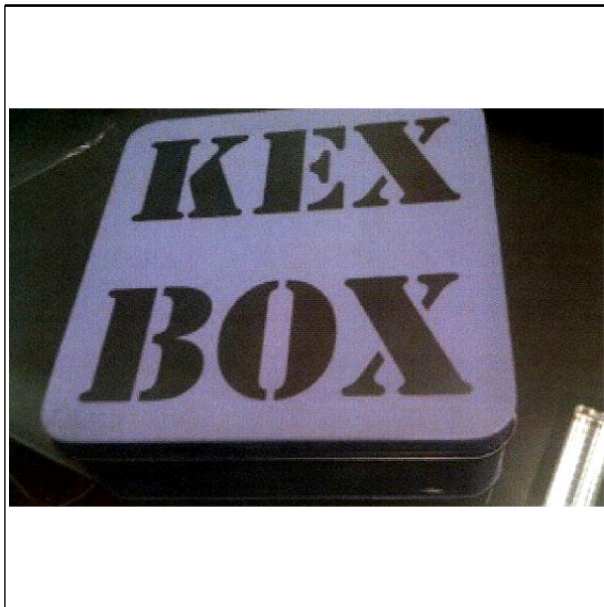

(Reg.Nr. 64600)

(11) Reg.Nr. **64601** (21) Aktenz.: **MU 666/2012**

(22) Anmeldetag: 2012 10 04

(73) Inhaber:

Hartmann Herbert, 2130 Mistelbach, Marktgasse 2 (AT)

(74) Vertreter:

SCHWARZ & PARTNER, PATENTANWÄLTE, 1010 WIEN,
WIPPLINGERSTRASSE 30 (AT)

(51) (54) Klassen; Warenverzeichnis:

Kl. 11-01: **Halskette**

(28) Anzahl der vorgelegten Musterabbildungen: 1

(55) Abbildung (schwarzweiß):



(Reg.Nr. 64601)

(11) Reg.Nr. **64602**

(21) Aktenz.: **MU 667/2012**

(22) Anmeldetag: 2012 10 04

(73) Inhaber:

Hartmann Herbert, 2130 Mistelbach, Marktgasse 2 (AT)

(74) Vertreter:

SCHWARZ & PARTNER, PATENTANWÄLTE, 1010 WIEN,
WIPPLINGERSTRASSE 30 (AT)

(51) (54) Klassen; Warenverzeichnis:

Kl. 11-01: **Ohrhänger**

(28) Anzahl der vorgelegten Musterabbildungen: 1

(55) Abbildung (schwarzweiß):



(Reg.Nr. 64602)

(11) Reg.Nr. **64603**

(21) Aktenz.: **MU 767/2012**

(22) Anmeldetag: 2012 11 05

(73) Inhaber:

MACKELDEY HANS JÖRG, 8020 GRAZ, HERMANN BAHR
GASSE 6 (AT)

(72) Schöpfer:

MACKELDEY HANS JÖRG, 8020 GRAZ, HERMANN BAHR
GASSE 6 (AT)

(51) (54) Klassen; Warenverzeichnis:

Kl. 01-01: **Nahrungsmittel, Pizza in Form einer Ente**

(57) Beschreibung vorgelegt

(28) Anzahl der vorgelegten Musterabbildungen: 1

(55) Abbildung (färbig):



(Reg.Nr. 64603)

(11) Reg.Nr. **64604** (21) Aktenz.: **MU 768/2012**

(22) Anmeldetag: 2012 11 05

(73) Inhaber:

MACKELDEY HANS JÖRG, 8020 GRAZ, HERMANN BAHR
GASSE 6 (AT)

(72) Schöpfer:

MACKELDEY HANS JÖRG, 8020 GRAZ, HERMANN BAHR
GASSE 6 (AT)

(51) (54) Klassen; Warenverzeichnis:

Kl. 01-01: **Nahrungsmittel, Pizza in Form eines Männchens**

(57) Beschreibung vorgelegt

(28) Anzahl der vorgelegten Musterabbildungen: 1

(55) Abbildung (färbig):

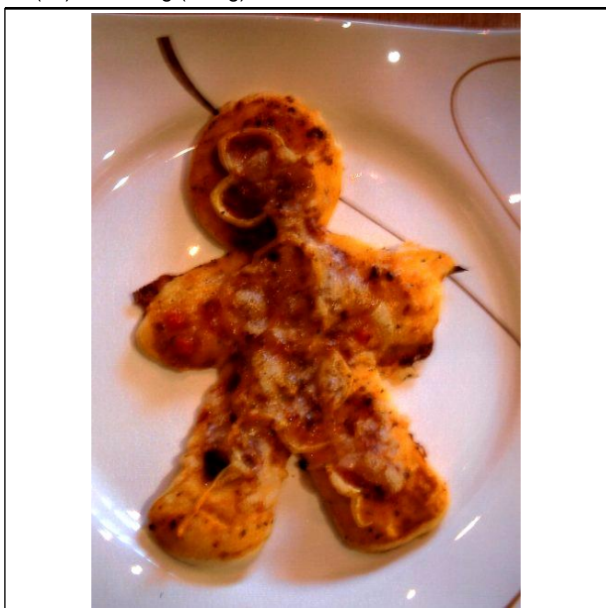

(Reg.Nr. 64604)

(11) Reg.Nr. **64605** (21) Aktenz.: **MU 769/2012**

(22) Anmeldetag: 2012 11 05

(73) Inhaber:

MACKELDEY HANS JÖRG, 8020 GRAZ, HERMANN BAHR
GASSE 6 (AT)

(72) Schöpfer:

MACKELDEY HANS JÖRG, 8020 GRAZ, HERMANN BAHR
GASSE 6 (AT)

(51) (54) Klassen; Warenverzeichnis:

Kl. 01-01: **Nahrungsmittel, Pizza in Form eines Autos**

(57) Beschreibung vorgelegt

(28) Anzahl der vorgelegten Musterabbildungen: 1

(55) Abbildung (färbig):

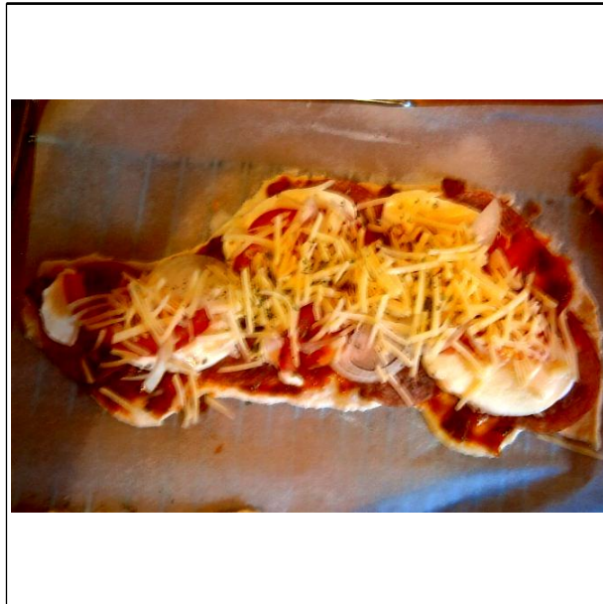

(Reg.Nr. 64605)

(11) Reg.Nr. **64606** (21) Aktenz.: **MU 770/2012**

(22) Anmeldetag: 2012 11 05

(73) Inhaber:

MACKELDEY HANS JÖRG, 8020 GRAZ, HERMANN BAHR
GASSE 6 (AT)

(72) Schöpfer:

MACKELDEY HANS JÖRG, 8020 GRAZ, HERMANN BAHR
GASSE 6 (AT)

(51) (54) Klassen; Warenverzeichnis:

Kl. 01-01: **Nahrungsmittel, Pizza in Form eines Puzzleteils**

(57) Beschreibung vorgelegt

(28) Anzahl der vorgelegten Musterabbildungen: 1

(55) Abbildung (färbig):



(Reg.Nr. 64606)

(11) Reg.Nr. **64607** (21) Aktenz.: **MU 771/2012**

(22) Anmeldetag: 2012 11 05

(73) Inhaber:

MACKELDEY HANS JÖRG, 8020 GRAZ, HERMANN BAHR
GASSE 6 (AT)

(72) Schöpfer:

MACKELDEY HANS JÖRG, 8020 GRAZ, HERMANN BAHR
GASSE 6 (AT)

(51) (54) Klassen; Warenverzeichnis:

Kl. 01-01: **Nahrungsmittel, Jausenbrot**

(57) Beschreibung vorgelegt

(28) Anzahl der vorgelegten Musterabbildungen: 2

(55) Abbildung (färbig):



(Reg.Nr. 64607)



(Reg.Nr. 64608)

(11) Reg.Nr. **64609** (21) Aktenz.: **MU 773/2012**

(22) Anmeldetag: 2012 11 05

(73) Inhaber:

MACKELDEY HANS JÖRG, 8020 GRAZ, HERMANN BAHR
GASSE 6 (AT)

(72) Schöpfer:

MACKELDEY HANS JÖRG, 8020 GRAZ, HERMANN BAHR
GASSE 6 (AT)

(51) (54) Klassen; Warenverzeichnis:

Kl. 01-04: **Nahrungsmittel, Herzschnitzel**

(57) Beschreibung vorgelegt

(28) Anzahl der vorgelegten Musterabbildungen: 1

(55) Abbildung (färbig):

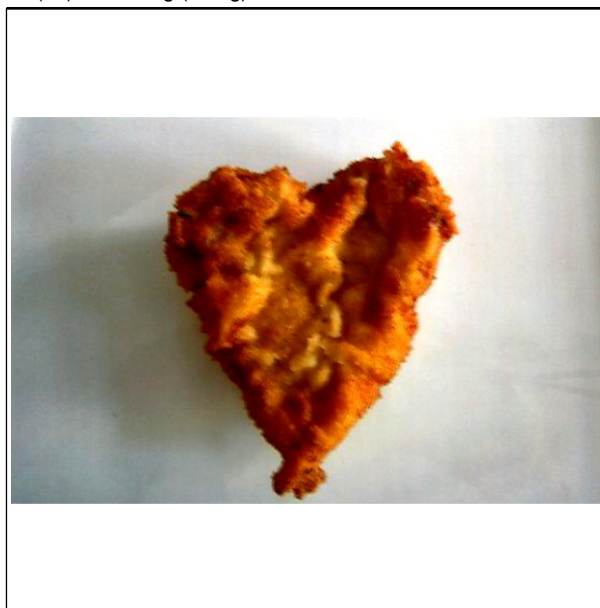

(Reg.Nr. 64609)

(11) Reg.Nr. **64608** (21) Aktenz.: **MU 772/2012**

(22) Anmeldetag: 2012 11 05

(73) Inhaber:

MACKELDEY HANS JÖRG, 8020 GRAZ, HERMANN BAHR
GASSE 6 (AT)

(72) Schöpfer:

MACKELDEY HANS JÖRG, 8020 GRAZ, HERMANN BAHR
GASSE 6 (AT)

(51) (54) Klassen; Warenverzeichnis:

Kl. 01-04: **Nahrungsmittel, Faschiertes Laibchen in Herzform**

(57) Beschreibung vorgelegt

(28) Anzahl der vorgelegten Musterabbildungen: 1

(55) Abbildung (färbig):

(11) Reg.Nr. **64610** (21) Aktenz.: **MU 774/2012**

(22) Anmeldetag: 2012 11 05

(73) Inhaber:

MACKELDEY HANS JÖRG, 8020 GRAZ, HERMANN BAHR
GASSE 6 (AT)

(72) Schöpfer:

MACKELDEY HANS JÖRG, 8020 GRAZ, HERMANN BAHR
GASSE 6 (AT)

(51) (54) Klassen; Warenverzeichnis:

Kl. 01-02: **Nahrungsmittel**

Kl. 01-99: **Nahrungsmittel**

(57) Beschreibung vorgelegt

(28) Anzahl der vorgelegten Musterabbildungen: 1

(55) Abbildung (färbig):



(Reg.Nr. 64610)

(11) Reg.Nr. **64611** (21) Aktenz.: **MU 775/2012**

(22) Anmeldetag: 2012 11 05

(73) Inhaber:

MACKELDEY HANS JÖRG, 8020 GRAZ, HERMANN BAHR
GASSE 6 (AT)

(72) Schöpfer:

MACKELDEY HANS JÖRG, 8020 GRAZ, HERMANN BAHR
GASSE 6 (AT)

(51) (54) Klassen; Warenverzeichnis:

Kl. 01-01: **Nahrungsmittel, Uhrturmkuchen**

(57) Beschreibung vorgelegt

(28) Anzahl der vorgelegten Musterabbildungen: 2

(55) Abbildung (färbig):



(Reg.Nr. 64611)

(11) Reg.Nr. **64612**

(21) Aktenz.: **MU 776/2012**

(22) Anmeldetag: 2012 11 05

(73) Inhaber:

MACKELDEY HANS JÖRG, 8020 GRAZ, HERMANN BAHR
GASSE 6 (AT)

(72) Schöpfer:

MACKELDEY HANS JÖRG, 8020 GRAZ, HERMANN BAHR
GASSE 6 (AT)

(51) (54) Klassen; Warenverzeichnis:

Kl. 01-01: **Nahrungsmittel, Pizza in Form eines
Schmetterlings**

(57) Beschreibung vorgelegt

(28) Anzahl der vorgelegten Musterabbildungen: 2

(55) Abbildung (färbig):

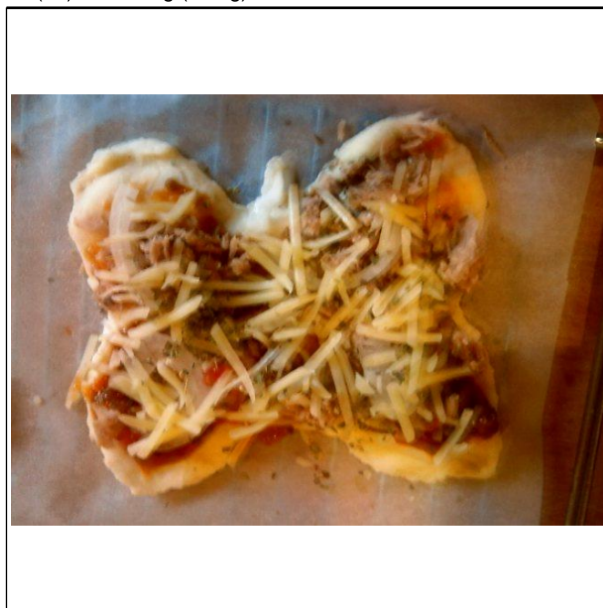

(Reg.Nr. 64612)

(11) Reg.Nr. **64613**

(21) Aktenz.: **MU 777/2012**

(22) Anmeldetag: 2012 11 05

(73) Inhaber:

MACKELDEY HANS JÖRG, 8020 GRAZ, HERMANN BAHR
GASSE 6 (AT)

(72) Schöpfer:

MACKELDEY HANS JÖRG, 8020 GRAZ, HERMANN BAHR
GASSE 6 (AT)

(51) (54) Klassen; Warenverzeichnis:

Kl. 01-01: **Nahrungsmittel, Pizza in Form eines Schiffes**

(57) Beschreibung vorgelegt

(28) Anzahl der vorgelegten Musterabbildungen: 1

(55) Abbildung (färbig):



(Reg.Nr. 64613)

(11) Reg.Nr. **64614** (21) Aktenz.: **MU 778/2012**

(22) Anmeldetag: 2012 11 05

(73) Inhaber:

MACKELDEY HANS JÖRG, 8020 GRAZ, HERMANN BAHR
GASSE 6 (AT)

(72) Schöpfer:

MACKELDEY HANS JÖRG, 8020 GRAZ, HERMANN BAHR
GASSE 6 (AT)

(51) (54) Klassen; Warenverzeichnis:

Kl. 01-01: **Nahrungsmittel, Pizza in Form eines Schwertes**

(57) Beschreibung vorgelegt

(28) Anzahl der vorgelegten Musterabbildungen: 1

(55) Abbildung (färbig):



(Reg.Nr. 64614)

(11) Reg.Nr. **64615** (21) Aktenz.: **MU 901/2012**

(22) Anmeldetag: 2012 11 16

(73) Inhaber:

Bauer Engelbert, 1170 Wien, Alseile 57-63/5/2 (AT)

(72) Schöpfer:

Bauer Engelbert, 1170 Wien, Alseile 57-63/5/2 (AT)

(51) (54) Klassen; Warenverzeichnis:

Kl. 03-01: **Täschchen, Öltäschchen**

(57) Beschreibung vorgelegt

(28) Anzahl der vorgelegten Musterabbildungen: 5

(55) Abbildung (färbig):

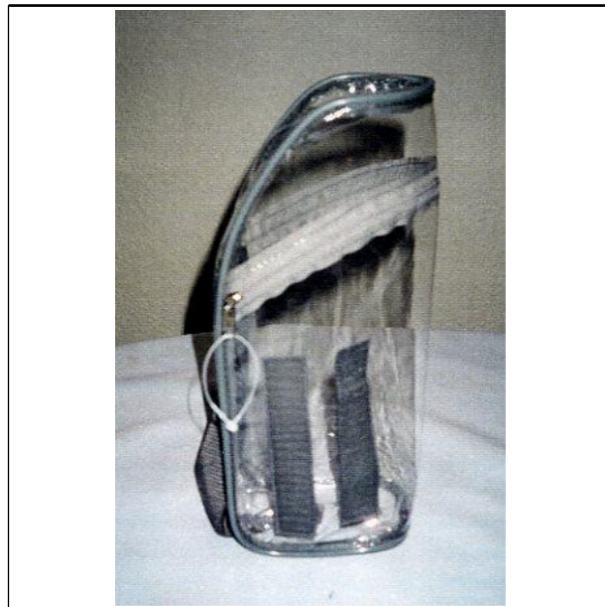

(Reg.Nr. 64615)

Firmenwortlautänderung

in:

007671

Merck Sharp & Dohme Corp., 07065 Rahway, New Jersey
(US)

007672

Merck Sharp & Dohme Corp., 07065 Rahway, New Jersey
(US)

Erlöschen

wegen Nichtzahlung der Erneuerungsgebühr:

003870	004285	004286	004287	004288
004289	004290	004291	006079	006080
026195	026196	026197	026316	026317
026318	026529	026540	026917	026918
026923	049684	049820	049821	049855
049856	049857	049859	049860	049861
049864	049865	049867	049879	049881
050002	050003	050004	050005	050006
050007	050008	050009	050011	050012
050013	050019	050020	050022	050042
050046	050047	050048	050049	050050
050051	050052	050053	050054	050057
050072	050073	050074	050075	050076
050077	050078	050079	050091	050092
050093	050107	050108	050109	050110
050111	050112	050275	050276	050277
050282	050284	050292	050293	050294

050295	050302	050303	050305	050307
050308	050310	050318	050321	050324
050325	050326	050327	050328	050600
050602	050603	050604	050610	050611
050612	050613	050614	050615	050616
050618	050619	050620	050621	050622
050623	050624	050625	050626	050627
050628	050642	050643	050644	050645
050646	050647	050657	050661	050662
050665	050666	050667	050668	050669
050670	050671	050672	050673	050674
050675	050678	050680	050681	050687
050688	050689	050690	050691	050692
050693	050694	050695	050696	050697
050698	050703	050704	050705	050706
050707	050708	050709	050710	050711
050712	050971	050972	050973	050974
050981	050982	050983	050984	050985
050986	050987	050988	051001	051002
051003	051004	051005	051012	051013
051014	051015	051019	051020	051033
051034	051035	051036	051038	051039
051040	051041	051042	051043	051044
051045	051046	051053	051054	051055
051056	051057	051447	052501	052502
052503	052504	060203	060204	060205
060206	060207	060317	060318	060319
060325	060344	060345	060346	060347
060348	060349	060350	060351	060352
060353	060354	060357	060358	060359
060360	060361	060363	060364	060365
060366	060367	060368	060369	060370
060371	060372	060373	060374	060375
060376	060377	060378	060379	060380
060381	060382	060383	060384	060385
060386	060387	060388	060390	060411
060412	060413	060414	060415	060416
060417	060418	060419	060420	060421
060422	060423	060424	060425	060426
060427	060428	060429	060430	060431
060432	060433	060434	060435	060436
060437	060438	060439	060440	060441
060442	060443	060444	060445	060446
060447	060448	060482	060483	060484
060485	060486	060487	060488	060489
060490	060491	060611	060612	

Veröffentlichungen des Österreichischen Patentamts

Folgende Veröffentlichungen auf dem Gebiet des gewerblichen
Rechtsschutzes werden monatlich vom Österreichischen
Patentamt herausgegeben:

Österreichisches Patentblatt

	Einzelexemplar	Abonnement
Teil I		74,00 €
Teil II vollständig		252,00 €
Teil II A		114,00 €
Teil II B		157,00 €
Teil I & II	31,00 €	322,00 €

Österreichisches Gebrauchsmusterblatt

doppelseitig bedruckt	7,50 €	74,00 €
-----------------------	--------	---------

Österreichischer Markenanzeiger

doppelseitig bedruckt	13,50 €	137,00 €
doppelseitig bedruckt in Farbe	25,00 €	250,00 €

Österreichischer Musteranzeiger

doppelseitig bedruckt	13,50 €	137,00 €
doppelseitig bedruckt in Farbe	25,00 €	250,00 €

Bestellungen werden vom Österreichischen Patentamt gerne
entgegengenommen.

Österreichisches Patentamt

Dresdner Straße 87

A-1200 Wien

Patentschriften auf CD-ROM

Das Österreichische Patentamt gibt die Österreichischen Patentschriften zusätzlich zur Papierausgabe auch auf CD-ROM in Faksimileform heraus. Die Ausgabe erfolgt monatlich, ab 1993 zeitgleich mit der Ausgabe der Papierexemplare. Um die Archivierung zu vereinfachen, werden die CD-ROM's kumuliert, d.h. jede CD enthält die gesamten Patentschriften des aktuellen Halbjahres. Für eine Recherche in älteren Jahrgängen brauchen daher nur die CD-ROM's der Monate Juni und Dezember durchsucht werden.

Der Preis für ein Jahresabonnement beträgt derzeit € 870,00 (exclusive Versandkosten) und beinhaltet auch die Retrieval Software.

Für nähere Auskünfte steht Ihnen das
Österreichische Patentamt unter der Tel.-Nr. +43/(0)1/53 424- 140,
Fax-Nr. +43/(0)1/53 424- 110
gerne zur Verfügung