

ÖSTERREICHISCHER MUSTERANZEIGER



Wien, 20. Jänner 2015 / Nr. 1

Erscheint am 20. jedes Monats
Bestellung beim Österreichischen Patentamt
DVR: 0078018

Redaktion, Verwaltung und Verlag
im Österreichischen Patentamt
Wien XX., Dresdner Straße 87
Postanschrift: Postfach 95
1200 Wien

Inhalt

- **Registrierungen (66313 bis 66353)**
- **Übertragungen**
- **Firmenwortlautänderungen**
- **Wiederaufleben**
- **Erlöschen**

Bemerkungen:

Der Schutzbeginn stimmt mit dem Tag der Veröffentlichung und Registrierung des Musters überein.

Die Schutzdauer beträgt fünf Jahre beginnend mit dem Tag der Anmeldung und kann durch rechtzeitige Erneuerung viermal um je fünf Jahre verlängert werden.

Der Musteranmelder kann bis zu zehn verschiedene Musterabbildungen vorlegen. Veröffentlicht wird nur die hierfür vom Anmelder bzw. vom Patentamt ausgewählte Abbildung in schwarzweiß, wobei angegeben ist, ob diese Abbildung farbig oder schwarzweiß vorgelegt wurde.

Die jeweils neben den bibliographischen Daten stehenden Zahlen entsprechen dem WIPO-Standard St. 80 und dienen der zusätzlichen Kennzeichnung dieser Daten.

Kl. = Klasse nach der Klasseneinteilung des Abkommens von Locarno zur Errichtung einer internationalen Klassifikation für gewerbliche Muster und Modelle, BGBl.Nr. 496/1990.

<u>Ländercode</u>							
AD	ANDORRA	DO	DOMINIKANISCHE REPUBLIK	KN	ST. KITTS-NEVIS- ANGUILLA	RO	RUMÄNIEN
AE	VEREINIGTE ARABISCHE EMIRATE	DZ	ALGERIEN	KP	KOREA (VOLKSDEMOKRATISC HE REPUBLIK)	RS	SERBIEN
AF	AFGHANISTAN	EA	EURASISCHE PATENTORGANISATIO N	KR	KOREA (REPUBLIK)	RU	RUSSISCHE FÖDERATION
AG	ANTIGUA UND BARBUDA	EC	EKUADOR	KW	KUWAIT	RW	RUANDA
AI	ANGUILLA	EE	ESTLAND	KY	CAYMAN ISLANDS	SA	SAUDI-ARABIEN
AL	ALBANIEN	EG	ÄGYPTEN	KZ	KASACHSTAN	SB	SOLOMON ISLANDS
AM	ARMENIEN	EH	WESTSAHARA	LA	LAOS	SC	SEYCHELLES
AN	NIEDERLÄNDISCHE ANTILLEN	EM	HARMONISIERUNGS A MT FÜR DEN BINNENMARKT, MARKEN, MUSTER, MODELLE	LB	LIBANON	SD	SUDAN
AO	ANGOLA	EP	EUROPEAN PATENT ORGANISATION (EPO)	LC	SAINT LUCIA	SE	SCHWEDEN
AR	ARGENTINIEN	ER	ERITREA	LI	LIECHTENSTEIN	SG	SINGAPORE
AT	ÖSTERREICH	ES	SPANIEN	LK	SRI LANKA	SH	ST. HELENA
AU	AUSTRALIEN	ET	ÄTHIOPIEN	LR	LIBERIA	SI	SLOWENIEN
AW	ARUBA	EU	Europäische Union	LS	LESOTHO	SK	SLOWAKEI
AZ	ASERBAIDSCHAN	FI	FINNLAND	LT	LITAUEN	SL	SIERRA LEONE
BA	BOSNIEN UND HERZEGOWINA	FJ	FIDSCHI	LU	LUXEMBURG	SM	SAN MARINO
BB	BARBADOS	FK	FALKLANDINSELN	LV	LETTLAND	SN	SENEGAL
BD	BANGLADESCH	FO	FÄRÖER	LY	LIBYEN	SO	SOMALIA
BE	BELGIEN	FR	FRANKREICH	MA	MAROKKO	SR	SURINAM
BF	BURKINA FASO	GA	GABUN	MC	MONACO	SU	SOWJETUNION/UDSS R
BG	BULGARIEN	GB	VEREINIGTES KÖNIGREICH/UK	MD	MOLDAU	SV	EL SALVADOR
BH	BAHRAIN	GC	-- NEU --	ME	MONTENEGRO	SY	SYRIEN
BI	BURUNDI	GD	GRENADA	MG	MADAGASKAR	SZ	SWASILAND
BJ	BENIN	GE	GEORGIEN	MH	MARSHALLINSELN	TC	TURKS- UND CAICOINSELN
BM	BERMUDA	GG	GUERNSEY	MK	REPUBLIK MAZEDONIEN	TD	TSCHAD
BN	BRUNEI	GH	GHANA	ML	MALI	TG	TOGO
BO	BOLIVIEN	GI	GIBRALTAR	MM	MYANMAR	TH	THAILAND
BR	BRASILIEN	GM	GAMBIA	MN	MONGOLEI	TJ	TADSCHIKISTAN
BS	BAHAMAS	GN	GUINEA	MO	MACAO	TK	-- NEU --
BT	BHUTAN	GP	GUADELOUPE	MP	MARIANEN	TL	TIMOR-LESTE
BU	BIRMA (BURMA)	GQ	ÄQUATORIALGUINEA	MR	MAURETANIEN	TM	TURKMENISTAN
BV	BOUVETINSEL	GR	GRIECHENLAND	MS	MONTERRAT	TN	TUNESIEN
BW	BOTSWANA	GS	SÜDGEORGIEN SANDWICHINSELN	MT	MALTA	TO	TONGA
BX	BENELUX TRADEMARK OFFICE AND BENELUX DESIGNS OFFICE	GT	GUATEMALA	MU	MAURITIUS	TR	TÜRKEI
BY	BELARUS	GU	GUAM	MV	MALEDIVEN	TT	TRINIDAD AND TOBAGO
BZ	BELIZE	GW	GUINEA-BISSAU	MW	MALAWI	TV	TUVALU
CA	KANADA	GY	GUAYANA	MX	MEXIKO	TW	TAIWAN
CD	DEMOKRATISCHE REPUBLIK	HK	HONG KONG	MY	MALAYSIA	TZ	TANSANIA
CF	ZENTRALAFRIKANIS CHE REBUBLIK	HN	HONDURAS	MZ	MOSAMBIK	UA	UKRAINE
CG	KONGO	HR	KROATIEN	NA	NAMIBIA	UG	UGANDA
CH	SCHWEIZ	HT	HAITI	NC	NEU KALDONIEN	US	VEREINIGTE STAATEN/USA
CI	ELFENBEINKÜSTE	HU	UNGARN	NE	NIGER	UY	URUGUAY
CK	COOKINSELN	HV	OBERVOLTA	NG	NIGERIA	UZ	USBEKISTAN
CL	CHILE	IB	WIPO	NI	NIKARAGUA	VA	VATIKANSTADT (HEILIGER STUHL)
CM	KAMERUN	ID	INDONESIEN	NL	NIEDERLANDE	VC	SAINT VINCENT AND THE GRENADINES
CN	CHINA	IE	IRLAND	NO	NORWEGEN	VE	VENEZUELA
CO	KOLUMBIEN	IL	ISRAEL	NP	NEPAL	VG	VIRGIN ISLANDS (BRITISCH)
CR	KOSTARIKA	IM	ISLE OF MAN	NR	NAURU	VN	VIETNAM
CS	TSCHECHISCHE UND SLOWAKISCHE FÖD. REP./CSFR	IN	INDIEN	NZ	NEUSEELAND	VU	VANUATU
CU	KUBA	IQ	IRAK	OA	AFRICAN INTELLECTUAL PROPERTY ORGANIZATION (OAP)	WO	WORLD INTELLECTUAL PROPERTY ORGANIZATION (WIPO)
CV	KAP VERDE	IR	IRAN	OM	OMAN	WS	WESTSAMOA
CW	-- NEU --	IS	ISLAND	PA	PANAMA	YD	JEMEN (VOLKSDEMOKRATISC HE REPUBLIK)
CY	ZYPERN	IT	ITALIEN	PE	PERU	YE	JEMEN (ARABISCHE REPUBLIK)
CZ	TSCHECHISCHE REPUBLIK	JE	JERSEY	PF	-- NEU --	YU	JUGOSLAWIEN/SFRJ
DD	DDR (ALT)	JM	JAMAICA	PG	PAPUA-NEUGUINEA	ZA	SÜDAFRIKA
DE	BUNDESREPUBLIK DEUTSCHLAND	JO	JORDANIEN	PH	PHILIPPINEN	ZM	SAMBIA
DJ	DSCHIBUTI	JP	JAPAN	PK	PAKISTAN	ZR	ZAIRE
DK	DÄNEMARK	KE	KENIA	PL	POLEN	ZW	SIMBABWE
DM	DOMINICA	KG	KIRGISISTAN	PR	PUERTO RICO		
		KH	KAMBODSCHA	PT	PORTUGAL		
		KI	KIRIBATI	PW	PALAU		
		KM	KOMOREN	PY	PARAGUAY		
				QA	KATAR		
				RE	-- NEU --		
				RH	RHODESIEN		

Registrierungen

Schutzdauerbeginn: 20. Jänner 2015

(11) Reg.Nr. **66313** (21) Aktenz.: **MU 40/2014**

(22) Anmeldetag: 2014 01 22

(73) Inhaber:

Poller Erwin, 3743 Röschitz, Winzerstrasse 48 (AT)

(72) Schöpfer:

Poller Erwin, 3743 Röschitz, Winzerstrasse 48 (AT)

(51) (54) Klassen; Warenverzeichnis:

Kl. 09-01: **Flasche**

(57) Beschreibung vorgelegt

(28) Anzahl der vorgelegten Musterabbildungen: 1

(55) Abbildung (schwarzweiß):

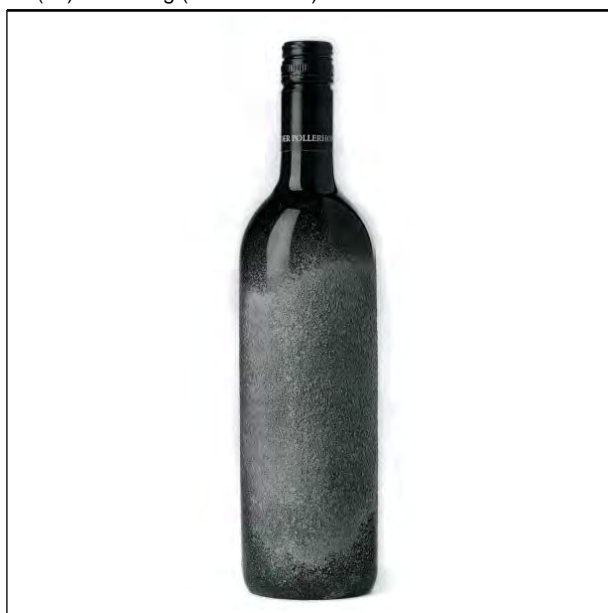

(Reg.Nr. 66313)

(11) Reg.Nr. **66314** (21) Aktenz.: **MU 95/2014**

(22) Anmeldetag: 2014 02 26

(73) Inhaber:

Sedlinger Martin, 3270 Scheibbs, Am Steghof 1 (AT)

(72) Schöpfer:

Sedlinger Martin, 3270 Scheibbs, Am Steghof 1 (AT)

(51) (54) Klassen; Warenverzeichnis:

Kl. 32-00: **Graphisches Symbol (Comic Figur)**

(28) Anzahl der vorgelegten Musterabbildungen: 1

(55) Abbildung (färbig):



(Reg.Nr. 66314)

(11) Reg.Nr. **66315** (21) Aktenz.: **MU 124/2014**

(22) Anmeldetag: 2014 02 28

(73) Inhaber:

STYRIA PRINT GMBH, 8101 GRATKORN, AM HARTBODEN 33 (AT)

(51) (54) Klassen; Warenverzeichnis:

Kl. 09-03: **Faltschachtel, Kartonschachtel, Flaschenverpackung, Verpackung für Nahrungsmittel, Behälter zum Warenumschlag**

(57) Beschreibung vorgelegt

(28) Anzahl der vorgelegten Musterabbildungen: 7

(55) Abbildung (färbig):

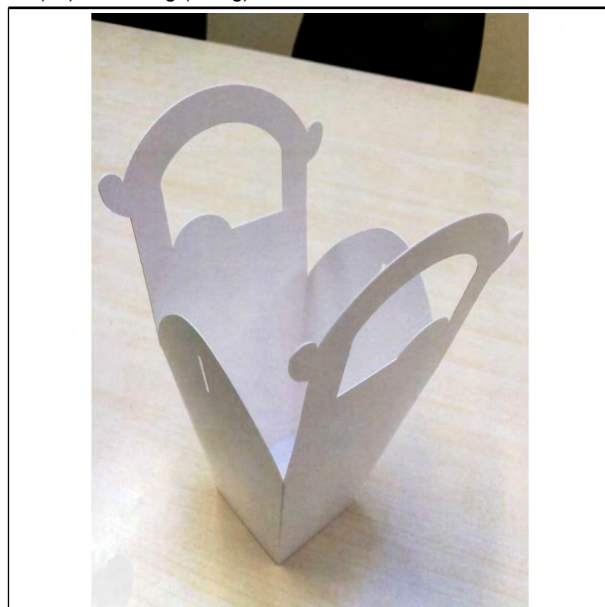

(Reg.Nr. 66315)

(11) Reg.Nr. **66316** (21) Aktenz.: **MU 125/2014**

(22) Anmeldetag: 2014 02 28

(73) Inhaber:

STYRIA PRINT GMBH, 8101 GRATKORN, AM HARTBODEN 33 (AT)

(51) (54) Klassen; Warenverzeichnis:

Kl. 09-03: **Faltschachtel, Kartonschachtel, Flaschenverpackung, Verpackung für Nahrungsmittel, Behälter zum Warenumschlag**

(57) Beschreibung vorgelegt

(28) Anzahl der vorgelegten Musterabbildungen: 6

(55) Abbildung (färbig):

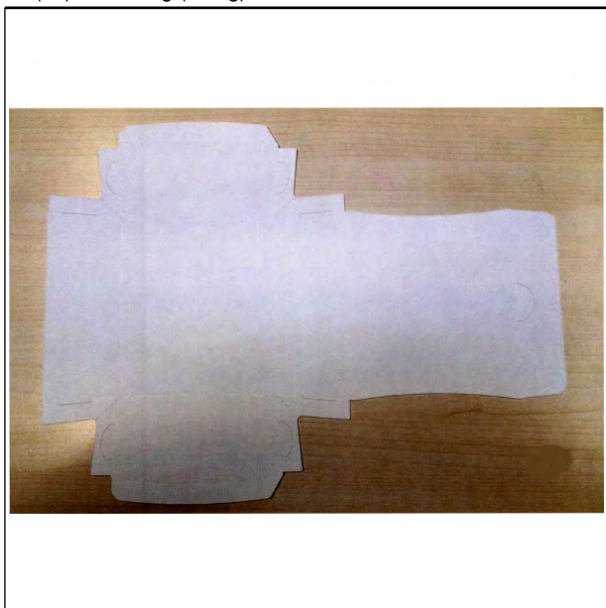

(Reg.Nr. 66316)

(11) Reg.Nr. **66317**

(21) Aktenz.: **MU 130/2014**

(22) Anmeldetag: 2014 02 28

(73) Inhaber:

Roesler-Schmidt MSc Andreas, 1010 Wien, Kohlmarkt 8-10/6 (AT)

(51) (54) Klassen; Warenverzeichnis:

Kl. 03-01: **Schärpentasche, Schultertasche, Gürtel zum Aufbewahren von Geld, Handy, Schlüssel, Gürteltasche, Hüfttasche**

(57) Beschreibung vorgelegt

(28) Anzahl der vorgelegten Musterabbildungen: 1

(55) Abbildung (schwarzweiß):



(Reg.Nr. 66317)

(11) Reg.Nr. **66318**

(21) Aktenz.: **MU 134/2014**

(22) Anmeldetag: 2014 02 28

(73) Inhaber:

Roesler-Schmidt MSc Andreas, 1010 Wien, Kohlmarkt 8-10/6 (AT)

(51) (54) Klassen; Warenverzeichnis:

Kl. 03-01: **Tasche, Aktentasche, Etui für Tablet-Computer, Notebooktasche, Schultertasche, Handtasche**

(57) Beschreibung vorgelegt

(28) Anzahl der vorgelegten Musterabbildungen: 1

(55) Abbildung (schwarzweiß):



(Reg.Nr. 66318)

(11) Reg.Nr. **66319**

(21) Aktenz.: **MU 135/2014**

(22) Anmeldetag: 2014 02 28

(73) Inhaber:

Roesler-Schmidt MSc Andreas, 1010 Wien, Kohlmarkt 8-10/6 (AT)

(51) (54) Klassen; Warenverzeichnis:

Kl. 03-01: **Tasche, Notebooktasche, Etui für Tablet-Computer**

(57) Beschreibung vorgelegt

(28) Anzahl der vorgelegten Musterabbildungen: 1

(55) Abbildung (schwarzweiß):



(11) Reg.Nr. **66318**

(21) Aktenz.: **MU 134/2014**

(Reg.Nr. 66319)

(11) Reg.Nr. **66320** (21) Aktenz.: **MU 136/2014**

(22) Anmeldetag: 2014 02 28

(73) Inhaber:

Roesler-Schmidt MSc Andreas, 1010 Wien, Kohlmarkt 8-10/6 (AT)

(51) (54) Klassen; Warenverzeichnis:

Kl. 03-01: **Tasche, Notebooktasche, Etui für Tablet-Computer**

(57) Beschreibung vorgelegt

(28) Anzahl der vorgelegten Musterabbildungen: 1

(55) Abbildung (schwarzweiß):

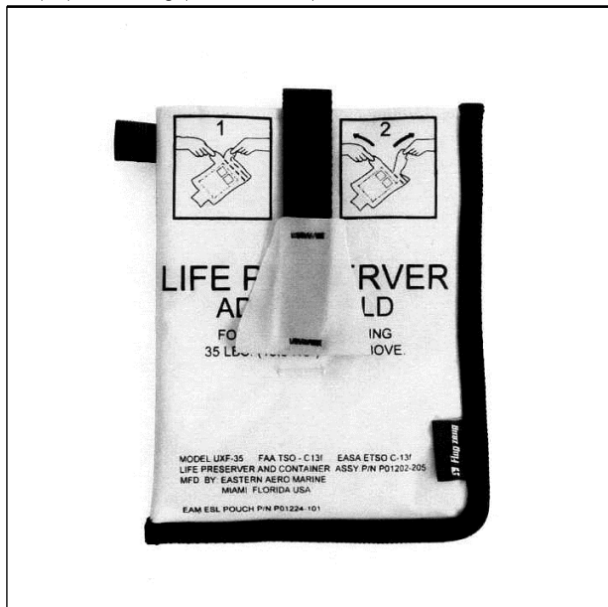

(Reg.Nr. 66320)

(11) Reg.Nr. **66321** (21) Aktenz.: **MU 137/2014**

(22) Anmeldetag: 2014 02 28

(73) Inhaber:

Roesler-Schmidt MSc Andreas, 1010 Wien, Kohlmarkt 8-10/6 (AT)

(51) (54) Klassen; Warenverzeichnis:

Kl. 03-01: **Tasche, Handytasche, Hülle für Mobiltelefon**

(57) Beschreibung vorgelegt

(28) Anzahl der vorgelegten Musterabbildungen: 1

(55) Abbildung (schwarzweiß):

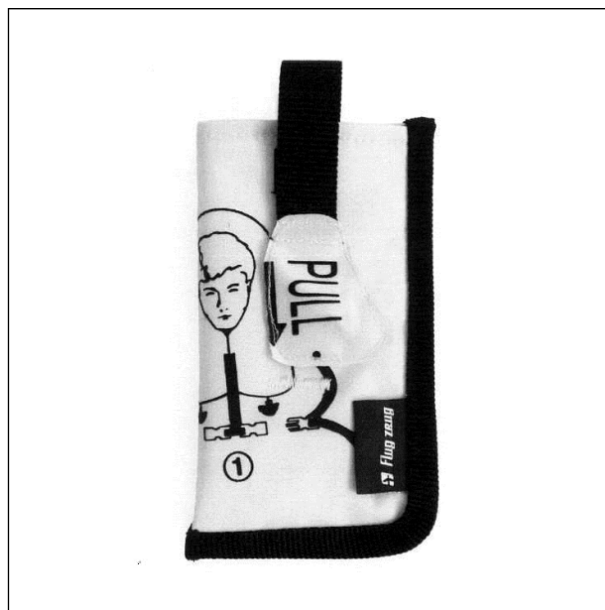

(Reg.Nr. 66321)

(11) Reg.Nr. **66322** (21) Aktenz.: **MU 138/2014**

(22) Anmeldetag: 2014 02 28

(73) Inhaber:

Roesler-Schmidt MSc Andreas, 1010 Wien, Kohlmarkt 8-10/6 (AT)

(51) (54) Klassen; Warenverzeichnis:

Kl. 03-01: **Tasche, Einkaufstasche, Reisetasche, Schultertasche, Handtasche, Sporttasche, Strandtasche**

(57) Beschreibung vorgelegt

(28) Anzahl der vorgelegten Musterabbildungen: 2

(55) Abbildung (schwarzweiß):



(Reg.Nr. 66322)

(11) Reg.Nr. **66323** (21) Aktenz.: **MU 139/2014**

(22) Anmeldetag: 2014 02 28

(73) Inhaber:

Roesler-Schmidt MSc Andreas, 1010 Wien, Kohlmarkt 8-10/6 (AT)

(51) (54) Klassen; Warenverzeichnis:

Kl. 03-01: **Tasche, Etui für Stifte, Reisetasche, Schultertasche, Handtasche, Einkaufstasche, Sporttasche, Strandtasche, Etui für Hygieneartikel**

- (57) Beschreibung vorgelegt
(28) Anzahl der vorgelegten Musterabbildungen: 1
(55) Abbildung (schwarzweiß):



(Reg.Nr. 66323)

(11) Reg.Nr. **66324** (21) Aktenz.: **MU 182/2014**

(22) Anmeldetag: 2014 03 11

(73) Inhaber:

STYRIA PRINT GMBH, 8101 GRATKORN, AM HARTBODEN 33 (AT)

(51) (54) Klassen; Warenverzeichnis:

Kl. 09-03: **Faltschachtel, Kartonschachtel, Flaschenverpackung, Verpackung für Nahrungsmittel, Behälter zum Warenumschlag**

- (57) Beschreibung vorgelegt
(28) Anzahl der vorgelegten Musterabbildungen: 6
(55) Abbildung (färbig):

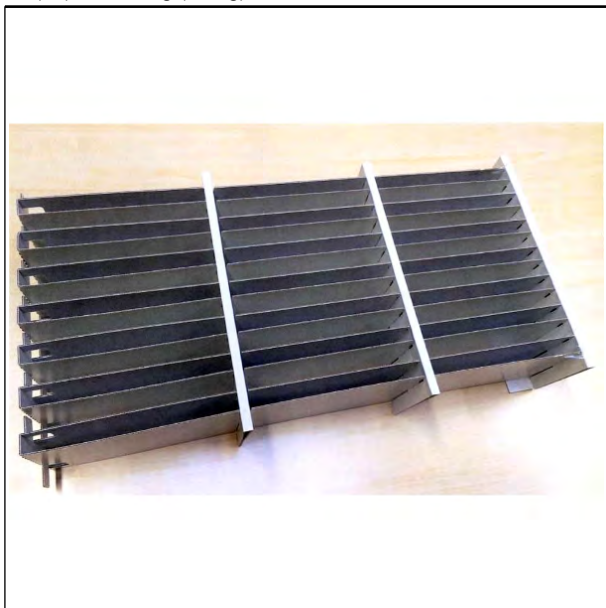

(Reg.Nr. 66324)

(11) Reg.Nr. **66325**

(21) Aktenz.: **MU 184/2014**

(22) Anmeldetag: 2014 03 12

(73) Inhaber:

Schweinberger Johanna, 6274 Aschau, Oberwilstraße 14 (AT)

(72) Schöpfer:

Schweinberger Johanna, 6274 Aschau, Oberwilstraße 14 (AT)

(51) (54) Klassen; Warenverzeichnis:

Kl. 11-02: **Gartendekoration, Modellblockhaus**

(57) Beschreibung vorgelegt

(28) Anzahl der vorgelegten Musterabbildungen: 2

(55) Abbildung (färbig):



(Reg.Nr. 66325)

(11) Reg.Nr. **66326**

(21) Aktenz.: **MU 203/2014**

(22) Anmeldetag: 2014 03 21

(73) Inhaber:

Roesler-Schmidt MSc Andreas, 1010 Wien, Kohlmarkt 8-10/6 (AT)

(51) (54) Klassen; Warenverzeichnis:

Kl. 03-01: **Tasche, Aktentasche, Notebooktasche, Schultertasche, Handtasche**

(57) Beschreibung vorgelegt

(28) Anzahl der vorgelegten Musterabbildungen: 1

(55) Abbildung (schwarzweiß):



(Reg.Nr. 66326)

(11) Reg.Nr. **66327** (21) Aktenz.: **MU 204/2014**

(22) Anmeldetag: 2014 03 21

(73) Inhaber:

Roesler-Schmidt MSc Andreas, 1010 Wien, Kohlmarkt 8-10/6 (AT)

(51) (54) Klassen; Warenverzeichnis:

Kl. 03-01: **Rucksack, Sporttasche, Schultasche**

(57) Beschreibung vorgelegt

(28) Anzahl der vorgelegten Musterabbildungen: 1

(55) Abbildung (schwarzweiß):

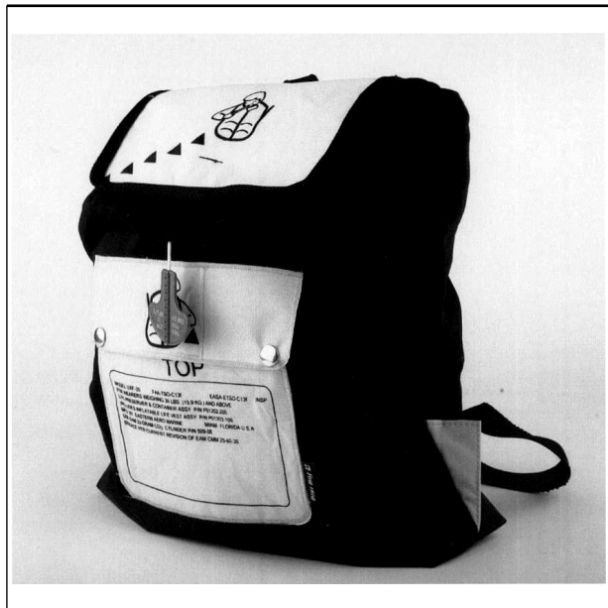

(Reg.Nr. 66327)

(11) Reg.Nr. **66328** (21) Aktenz.: **MU 205/2014**

(22) Anmeldetag: 2014 03 21

(73) Inhaber:

Roesler-Schmidt MSc Andreas, 1010 Wien, Kohlmarkt 8-10/6 (AT)

(51) (54) Klassen; Warenverzeichnis:

Kl. 03-01: **Tasche, Schuhbeutel, Kulturbeutel, Reisetasche, Schultasche, Handtasche, Einkaufstasche, Sporttasche, Strandtasche**

(57) Beschreibung vorgelegt

(28) Anzahl der vorgelegten Musterabbildungen: 1

(55) Abbildung (schwarzweiß):

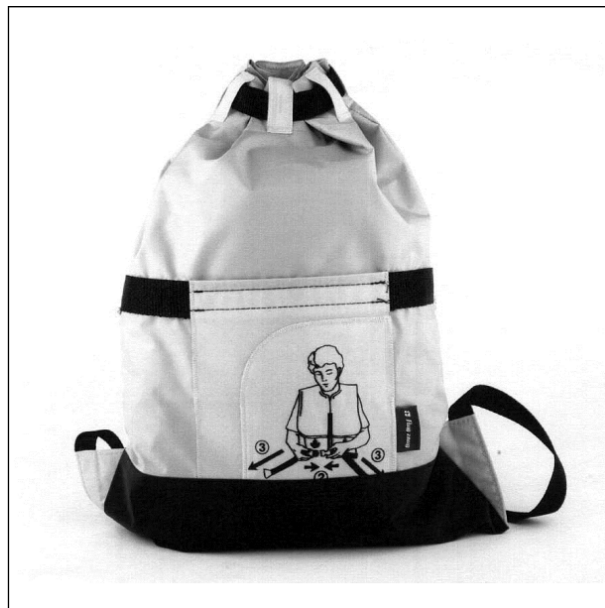

(Reg.Nr. 66328)

(11) Reg.Nr. **66329** (21) Aktenz.: **MU 264/2014**

(22) Anmeldetag: 2014 04 22

(73) Inhaber:

Polyphem GmbH, 1090 Wien, Hahngasse 27 (AT)

(74) Vertreter:

Patentanwaltkanzlei Matschnig & Forsthuber OG, 1071 Wien, Siebensterngasse 54 (AT)

(72) Schöpfer:

Bezdeka Christian, 1090 Wien, Krottenbachstraße 178b/Haus F (AT)

Preuschl Emanuel, 1020 Wien, Herminengasse 10/11 (AT)

(51) (54) Klassen; Warenverzeichnis:

Kl. 12-11: **Fahrrad, Motorrad**

Kl. 21-01: **Spielzeug**

(57) Beschreibung vorgelegt

(28) Anzahl der vorgelegten Musterabbildungen: 3

(55) Abbildung (schwarzweiß):

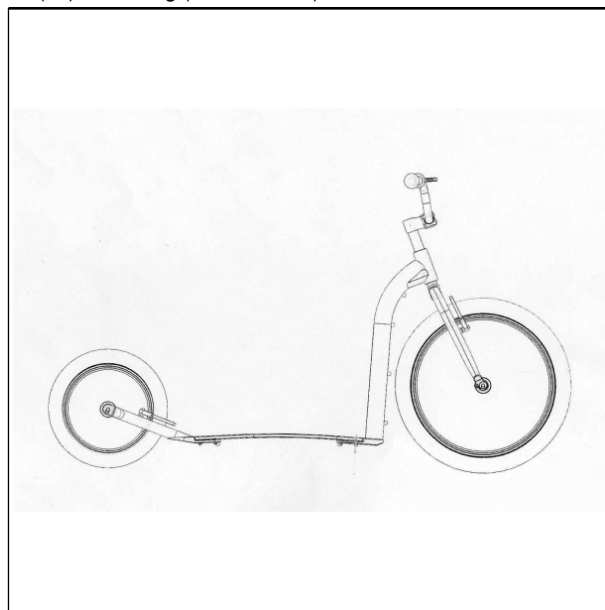

(Reg.Nr. 66329)

(11) Reg.Nr. **66330**

(21) Aktenz.: **MU 323/2014**

(22) Anmeldetag: 2014 05 15

(73) Inhaber:

Mörth John, 2500 Baden, Albrechtsgasse 88-94/8/10 (AT)

(72) Schöpfer:

Mörth John, 2500 Baden, Albrechtsgasse 88-94/8/10 (AT)

(51) (54) Klassen; Warenverzeichnis:

Kl. 06-03: **Tisch**

(57) Beschreibung vorgelegt

(28) Anzahl der vorgelegten Musterabbildungen: 1

(55) Abbildung (färbig):



(Reg.Nr. 66330)

(11) Reg.Nr. **66331**

(21) Aktenz.: **MU 324/2014**

(22) Anmeldetag: 2014 05 16

(73) Inhaber:

STYRIA PRINT GMBH, 8101 GRATKORN, AM HARTBODEN 33 (AT)

(51) (54) Klassen; Warenverzeichnis:

Kl. 09-03: **Faltschachtel, Kartonschachtel, Flaschenverpackung, Verpackung für Nahrungsmittel, Behälter zum Warenumschlag**

(57) Beschreibung vorgelegt

(28) Anzahl der vorgelegten Musterabbildungen: 10

(55) Abbildung (färbig):



(Reg.Nr. 66331)

(11) Reg.Nr. **66332**

(21) Aktenz.: **MU 340/2014**

(22) Anmeldetag: 2014 06 03

(73) Inhaber:

Novoplast Liberec s.r.o., 460 15 Liberec 29 (CZ), Lucanska 53 (CZ)

(74) Vertreter:

Puchberger, Berger & Partner, Patentanwälte, 1010 WIEN, Reichsratsstrasse 13 (AT)

(51) (54) Klassen; Warenverzeichnis:

Kl. 09-01: **Flasche**

(28) Anzahl der vorgelegten Musterabbildungen: 3

(55) Abbildung (schwarzweiß):

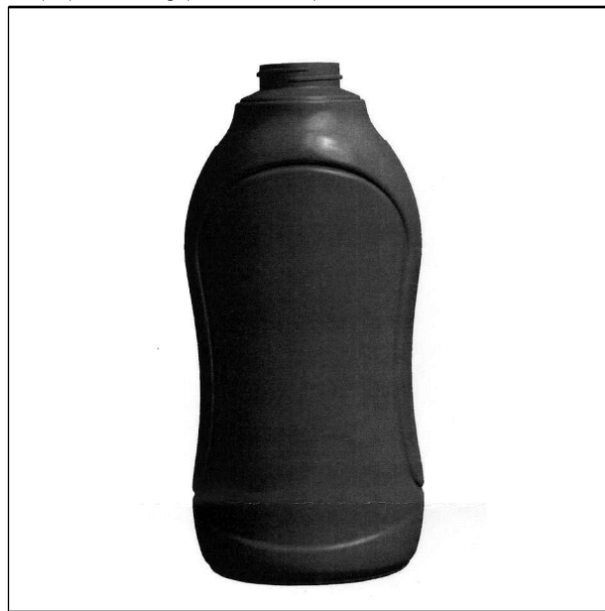

(Reg.Nr. 66332)

(11) Reg.Nr. **66333**

(21) Aktenz.: **MU 343/2014**

(22) Anmeldetag: 2014 06 05

(73) Inhaber:

VOLKSWAGEN AKTIENGESELLSCHAFT, 38440 WOLFSBURG, BERLINER RING 2 (DE)

(74) Vertreter:

Sonn & Partner, 1010 Wien, Riemergasse 14 (AT)

(51) (54) Klassen; Warenverzeichnis:

Kl. 12-16: **Fahrzeugteil**

(28) Anzahl der vorgelegten Musterabbildungen: 4

(55) Abbildung (färbig):



(Reg.Nr. 66333)

(11) Reg.Nr. **66334** (21) Aktenz.: **MU 344/2014**

(22) Anmeldetag: 2014 06 05

(73) Inhaber:

VOLKSWAGEN AKTIENGESELLSCHAFT, 38440
WOLFSBURG, BERLINER RING 2 (DE)

(74) Vertreter:

Sonn & Partner, 1010 Wien, Riemergasse 14 (AT)

(51) (54) Klassen; Warenverzeichnis:

Kl. 12-16: **Fahrzeugteil**

(28) Anzahl der vorgelegten Musterabbildungen: 3

(55) Abbildung (schwarzweiß):



(Reg.Nr. 66334)

(11) Reg.Nr. **66335** (21) Aktenz.: **MU 345/2014**

(22) Anmeldetag: 2014 06 05

(73) Inhaber:

VOLKSWAGEN AKTIENGESELLSCHAFT, 38440
WOLFSBURG, BERLINER RING 2 (DE)

(74) Vertreter:

Sonn & Partner, 1010 Wien, Riemergasse 14 (AT)

(51) (54) Klassen; Warenverzeichnis:

Kl. 12-16: **Fahrzeugteil**

(28) Anzahl der vorgelegten Musterabbildungen: 4

(55) Abbildung (schwarzweiß):



(Reg.Nr. 66335)

(11) Reg.Nr. **66336** (21) Aktenz.: **MU 346/2014**

(22) Anmeldetag: 2014 06 05

(73) Inhaber:

VOLKSWAGEN AKTIENGESELLSCHAFT, 38440
WOLFSBURG, BERLINER RING 2 (DE)

(74) Vertreter:

Sonn & Partner, 1010 Wien, Riemergasse 14 (AT)

(51) (54) Klassen; Warenverzeichnis:

Kl. 12-16: **Fahrzeugteil**

(28) Anzahl der vorgelegten Musterabbildungen: 4

(55) Abbildung (schwarzweiß):



(Reg.Nr. 66336)

(11) Reg.Nr. **66337**

(21) Aktenz.: **MU 365/2014**

(22) Anmeldetag: 2014 06 10

(73) Inhaber:

Schweinberger Johanna, 6274 Aschau, Oberwilstraße 14 (AT)

(72) Schöpfer:

Schweinberger Johanna, 6274 Aschau, Oberwilstraße 14 (AT)

(51) (54) Klassen; Warenverzeichnis:

Kl. 30-03: **Futterstelle für Vögel**

(57) Beschreibung vorgelegt

(28) Anzahl der vorgelegten Musterabbildungen: 2

(55) Abbildung (färbig):



(Reg.Nr. 66337)

(11) Reg.Nr. **66338**

(21) Aktenz.: **MU 443/2014**

(22) Anmeldetag: 2014 06 17

(73) Inhaber:

Burgstaller Mag. Bettina, 4663 Laakirchen, Berggasse 4a (AT)

(72) Schöpfer:

Burgstaller Mag. Bettina, 4663 Laakirchen, Berggasse 4a (AT)

(51) (54) Klassen; Warenverzeichnis:

Kl. 11-02: **Ziergegenstand, Flaschenverpackung, Dekorations- und Geschenkartikel**

(57) Beschreibung vorgelegt

(28) Anzahl der vorgelegten Musterabbildungen: 1

(55) Abbildung (färbig):



(Reg.Nr. 66338)

(11) Reg.Nr. **66339**

(21) Aktenz.: **MU 498/2014**

(22) Anmeldetag: 2014 08 01

(73) Inhaber:

Barmüller Mag. Thomas, 1180 Wien, Blaselgasse 1/4 (AT)

(51) (54) Klassen; Warenverzeichnis:

Kl. 06-04: **Schubladenmöbel, Kästchen**

Kl. 19-03: **Adventkalender**

(57) Beschreibung vorgelegt

(28) Anzahl der vorgelegten Musterabbildungen: 10

(55) Abbildung (färbig):

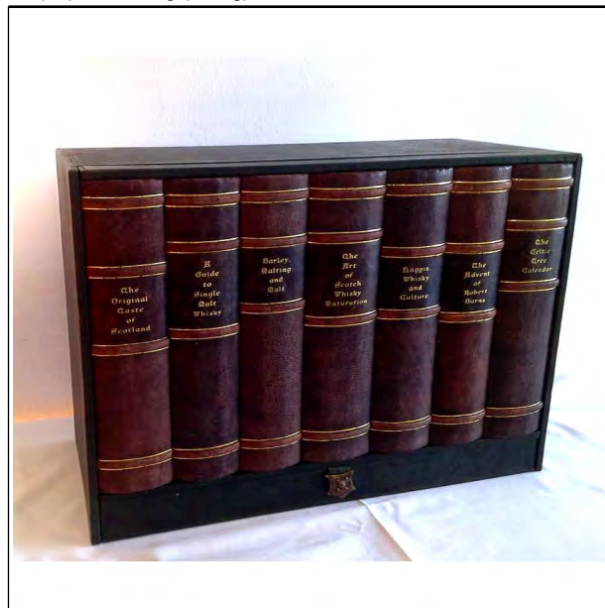

(Reg.Nr. 66339)

(11) Reg.Nr. **66340**

(21) Aktenz.: **MU 501/2014**

(22) Anmeldetag: 2014 08 08

(73) Inhaber:

Bauer Markus, 4121 Altenfelden, Grüner Weg 9 (AT)

(72) Schöpfer:

Bauer Markus, 4121 Altenfelden, Grüner Weg 9 (AT)

(51) (54) Klassen; Warenverzeichnis:

Kl. 22-05: **Gummiköder zum Angeln**

(57) Beschreibung vorgelegt

(28) Anzahl der vorgelegten Musterabbildungen: 1

(55) Abbildung (färbig):



(Reg.Nr. 66340)

(11) Reg.Nr. **66341** (21) Aktenz.: **MU 513/2014**

(22) Anmeldetag: 2014 08 20

(73) Inhaber:

Frech Hannes, 3100 St. Pölten, Maximilianstrasse 75 (AT)

(72) Schöpfer:

Frech Hannes, 3100 St. Pölten, Maximilianstrasse 75 (AT)

(51) (54) Klassen; Warenverzeichnis:

Kl. 21-01: **Baustein**

(57) Beschreibung vorgelegt

(28) Anzahl der vorgelegten Musterabbildungen: 1

(55) Abbildung (färbig):

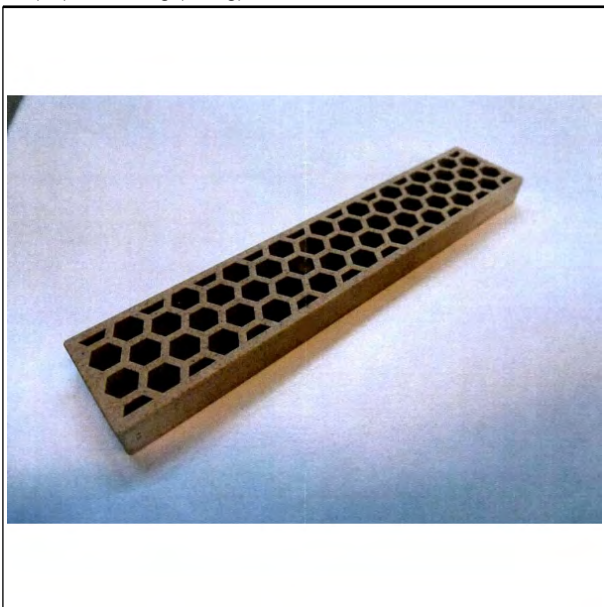

(Reg.Nr. 66341)

(11) Reg.Nr. **66342** (21) Aktenz.: **MU 514/2014**

(22) Anmeldetag: 2014 08 21

(73) Inhaber:

FASHION TEAM HANDELS GMBH, 5421 Adnet, Adnet 400 (AT)

(74) Vertreter:

HÜBSCHER HELMUT DIPL.-ING., HELLMICH KARL WINFRIED DIPL.-ING., PATENTANWÄLTE, 4020 LINZ, SPITTELWIESE 4 (AT)

(51) (54) Klassen; Warenverzeichnis:

Kl. 02-02: **Hose, Short**

(28) Anzahl der vorgelegten Musterabbildungen: 5

(55) Abbildung (färbig):



(Reg.Nr. 66342)

(11) Reg.Nr. **66343** (21) Aktenz.: **MU 515/2014**

(22) Anmeldetag: 2014 08 21

(73) Inhaber:

FASHION TEAM HANDELS GMBH, 5421 Adnet, Adnet 400 (AT)

(74) Vertreter:

HÜBSCHER HELMUT DIPL.-ING., HELLMICH KARL WINFRIED DIPL.-ING., PATENTANWÄLTE, 4020 LINZ, SPITTELWIESE 4 (AT)

(51) (54) Klassen; Warenverzeichnis:

Kl. 02-02: **Hose, Short**

(28) Anzahl der vorgelegten Musterabbildungen: 2

(55) Abbildung (färbig):



(Reg.Nr. 66343)

(11) Reg.Nr. **66344** (21) Aktenz.: **MU 516/2014**

(22) Anmeldetag: 2014 08 21

(73) Inhaber:

FASHION TEAM HANDELS GMBH, 5421 Adnet, Adnet 400 (AT)

(74) Vertreter:

HÜBSCHER HELMUT DIPL.-ING., HELLMICH KARL WINFRIED DIPL.-ING., PATENTANWÄLTE, 4020 LINZ, SPITTELWIESE 4 (AT)

(51) (54) Klassen; Warenverzeichnis:

Kl. 02-02: **Hose, Short**

(28) Anzahl der vorgelegten Musterabbildungen: 2

(55) Abbildung (färbig):



(Reg.Nr. 66344)

(11) Reg.Nr. **66345** (21) Aktenz.: **MU 517/2014**

(22) Anmeldetag: 2014 08 21

(73) Inhaber:

FASHION TEAM HANDELS GMBH, 5421 Adnet, Adnet 400 (AT)

(74) Vertreter:

HÜBSCHER HELMUT DIPL.-ING., HELLMICH KARL WINFRIED DIPL.-ING., PATENTANWÄLTE, 4020 LINZ, SPITTELWIESE 4 (AT)

(51) (54) Klassen; Warenverzeichnis:

Kl. 02-02: **Rock**

(28) Anzahl der vorgelegten Musterabbildungen: 4

(55) Abbildung (färbig):



(Reg.Nr. 66345)

(11) Reg.Nr. **66346** (21) Aktenz.: **MU 518/2014**

(22) Anmeldetag: 2014 08 21

(73) Inhaber:

FASHION TEAM HANDELS GMBH, 5421 Adnet, Adnet 400 (AT)

(74) Vertreter:

HÜBSCHER HELMUT DIPL.-ING., HELLMICH KARL WINFRIED DIPL.-ING., PATENTANWÄLTE, 4020 LINZ, SPITTELWIESE 4 (AT)

(51) (54) Klassen; Warenverzeichnis:

Kl. 02-02: **Rock**

(28) Anzahl der vorgelegten Musterabbildungen: 4

(55) Abbildung (färbig):



(Reg.Nr. 66346)

(11) Reg.Nr. **66347** (21) Aktenz.: **MU 519/2014**

(22) Anmeldetag: 2014 08 21

(73) Inhaber:

FASHION TEAM HANDELS GMBH, 5421 Adnet, Adnet 400 (AT)

(74) Vertreter:

HÜBSCHER HELMUT DIPL.-ING., HELLMICH KARL
WINFRIED DIPL.-ING., PATENTANWÄLTE, 4020 LINZ,
SPITTELWIESE 4 (AT)

(51) (54) Klassen; Warenverzeichnis:

Kl. 02-02: **Hose, Short**

(28) Anzahl der vorgelegten Musterabbildungen: 5

(55) Abbildung (färbig):



(Reg.Nr. 66347)

(11) Reg.Nr. **66348** (21) Aktenz.: **MU 520/2014**

(22) Anmeldetag: 2014 08 21

(73) Inhaber:

FASHION TEAM HANDELS GMBH, 5421 Adnet, Adnet 400
(AT)

(74) Vertreter:

HÜBSCHER HELMUT DIPL.-ING., HELLMICH KARL
WINFRIED DIPL.-ING., PATENTANWÄLTE, 4020 LINZ,
SPITTELWIESE 4 (AT)

(51) (54) Klassen; Warenverzeichnis:

Kl. 02-02: **Hose, Lederhose**

(28) Anzahl der vorgelegten Musterabbildungen: 7

(55) Abbildung (färbig):



(Reg.Nr. 66348)

(11) Reg.Nr. **66349**

(21) Aktenz.: **MU 525/2014**

(22) Anmeldetag: 2014 08 27

(73) Inhaber:

Kleidermanufaktur Habsburg Gesellschaft mbH, 5020
SALZBURG, ARIBONENSTRASSE 27 (AT)

(51) (54) Klassen; Warenverzeichnis:

Kl. 32-00: **Verzierung, Grafik, Zierelement für Oberflächen**

(57) Beschreibung vorgelegt

(28) Anzahl der vorgelegten Musterabbildungen: 1

(55) Abbildung (schwarzweiß):



(Reg.Nr. 66349)

(11) Reg.Nr. **66350**

(21) Aktenz.: **MU 526/2014**

(22) Anmeldetag: 2014 08 27

(73) Inhaber:

Kleidermanufaktur Habsburg Gesellschaft mbH, 5020
SALZBURG, ARIBONENSTRASSE 27 (AT)

(51) (54) Klassen; Warenverzeichnis:

Kl. 32-00: **Verzierung, Grafik, Zierelement für Oberflächen**

(57) Beschreibung vorgelegt

(28) Anzahl der vorgelegten Musterabbildungen: 1

(55) Abbildung (schwarzweiß):

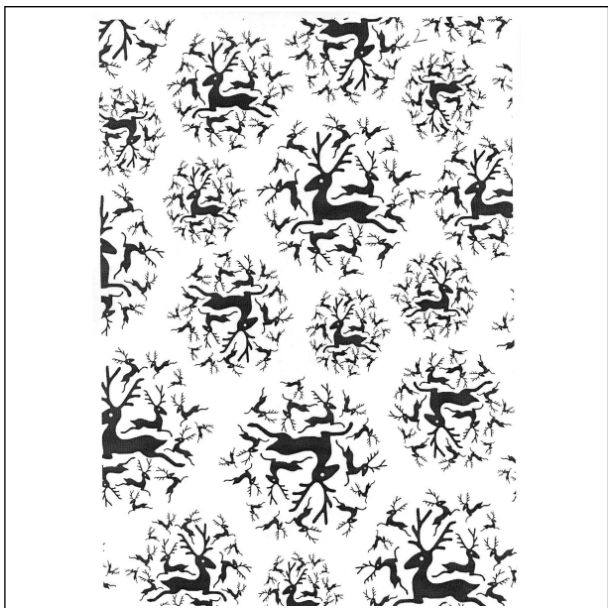

(Reg.Nr. 66350)

(11) Reg.Nr. **66351** (21) Aktenz.: **MU 527/2014**

(22) Anmeldetag: 2014 08 27

(73) Inhaber:

Kleidermanufaktur Habsburg Gesellschaft mbH, 5020
SALZBURG, ARIBONENSTRASSE 27 (AT)

(51) (54) Klassen; Warenverzeichnis:

Kl. 32-00: **Verzierung, Grafik, Zierelement für Oberflächen**

(57) Beschreibung vorgelegt

(28) Anzahl der vorgelegten Musterabbildungen: 1

(55) Abbildung (schwarzweiß):

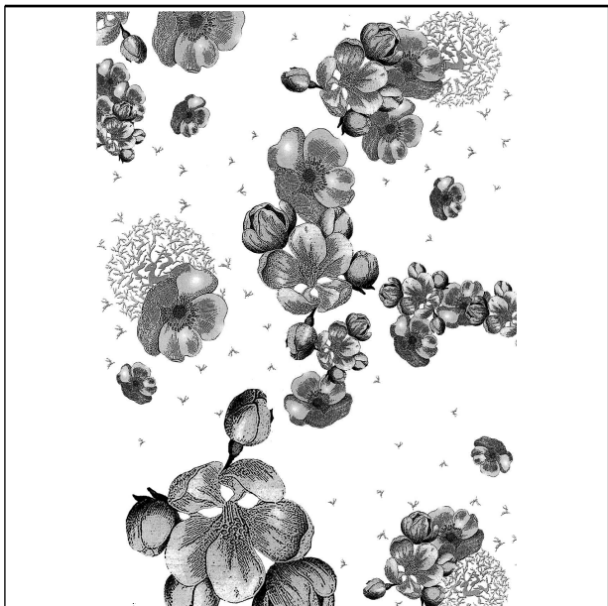

(Reg.Nr. 66351)

(11) Reg.Nr. **66352** (21) Aktenz.: **MU 528/2014**

(22) Anmeldetag: 2014 08 27

(73) Inhaber:

Kleidermanufaktur Habsburg Gesellschaft mbH, 5020
SALZBURG, ARIBONENSTRASSE 27 (AT)

(51) (54) Klassen; Warenverzeichnis:

Kl. 32-00: **Verzierung, Grafik, Zierelement für Oberflächen**

(57) Beschreibung vorgelegt

(28) Anzahl der vorgelegten Musterabbildungen: 1

(55) Abbildung (schwarzweiß):

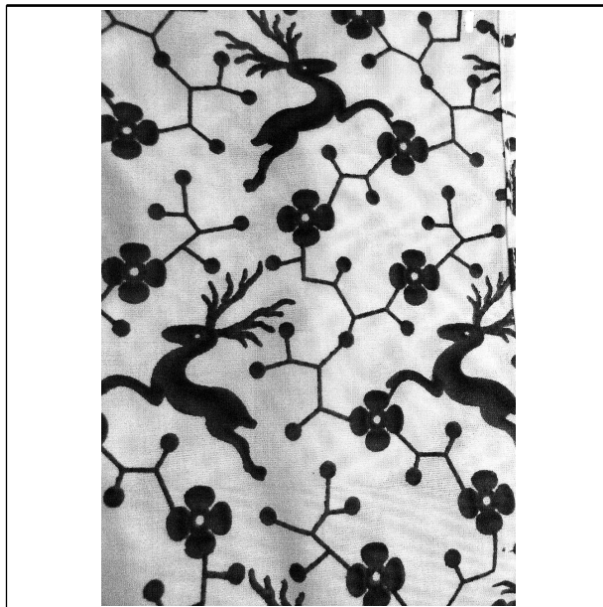

(Reg.Nr. 66352)

(11) Reg.Nr. **66353** (21) Aktenz.: **MU 761/2014**

(22) Anmeldetag: 2014 10 30

(73) Inhaber:

Stollberger Josef, 8101 Gratkorn, Dultstrasse 14 (AT)

(72) Schöpfer:

Stollberger Josef, 8101 Gratkorn, Dultstrasse 14 (AT)

(51) (54) Klassen; Warenverzeichnis:

Kl. 30-99: **Schneefeder für Hufeisen**

(57) Beschreibung vorgelegt

(28) Anzahl der vorgelegten Musterabbildungen: 1

(55) Abbildung (färbig):



(Reg.Nr. 66353)

Übertragung
auf:

007016

Soremartec S.A., 2632 Findel (LU)

020021

Visplay International AG, 4127 Birsfelden (CH)

020023

Visplay International AG, 4127 Birsfelden (CH)

020508

Soremartec S.A., 2632 Findel (LU)

030203

Soremartec S.A., 2632 Findel (LU)

040182

Soremartec S.A., 2632 Findel (LU)

Firmenwortlautänderung

in:

062235

Zott SE & Co. KG, 86690 MERTINGEN (DE)

062236

Zott SE & Co. KG, 86690 MERTINGEN (DE)

Wiederaufleben eines Musters

durch Bewilligung einer Wiedereinsetzung:

27204 27205

Erlöschen

wegen Nichtzahlung der Erneuerungsgebühr:

012768	012769	012770	012771	012877
012883	012884	012885	012886	012887
012888	027204	027205	036071	036114
036115	036124	036337	036338	036379
036397	036398	036427	036428	036430
037331	037332	056497	056579	056580
056581	056582	056583	056584	056585
056586	056587	056588	056589	056590
056591	056592	056593	056595	056596
056598	056599	056600	056602	056603
056604	056605	056611	056623	056624
056626	056627	056628	056629	056632
056634	056700	056816	056817	056818
056819	056820	056821	056822	056823
062094	062095	062097	062176	062177
062178	062221	062222	062223	062224
062225	062226	062228	062229	062232

ÖSTERREICHISCHER MUSTERANZEIGER



Wien, 20. Februar 2015 / Nr. 2

Erscheint am 20. jedes Monats
Bestellung beim Österreichischen Patentamt
DVR: 0078018

Redaktion, Verwaltung und Verlag
im Österreichischen Patentamt
Wien XX., Dresdner Straße 87
Postanschrift: Postfach 95
1200 Wien

Inhalt

- **Registrierungen (66354 bis 66475)**
- **Übertragungen**
- **Erlöschen**

Bemerkungen:

Der Schutzbeginn stimmt mit dem Tag der Veröffentlichung und Registrierung des Musters überein.

Die Schutzdauer beträgt fünf Jahre beginnend mit dem Tag der Anmeldung und kann durch rechtzeitige Erneuerung viermal um je fünf Jahre verlängert werden.

Der Musteranmelder kann bis zu zehn verschiedene Musterabbildungen vorlegen. Veröffentlicht wird nur die hierfür vom Anmelder bzw. vom Patentamt ausgewählte Abbildung in schwarzweiß, wobei angegeben ist, ob diese Abbildung farbig oder schwarzweiß vorgelegt wurde.

Die jeweils neben den bibliographischen Daten stehenden Zahlen entsprechen dem WIPO-Standard St. 80 und dienen der zusätzlichen Kennzeichnung dieser Daten.

Kl. = Klasse nach der Klasseneinteilung des Abkommens von Locarno zur Errichtung einer internationalen Klassifikation für gewerbliche Muster und Modelle, BGBl.Nr. 496/1990.

<u>Ländercode</u>							
AD	ANDORRA	DO	DOMINIKANISCHE REPUBLIK	KN	ST. KITTS-NEVIS- ANGUILLA	RO	RUMÄNIEN
AE	VEREINIGTE ARABISCHE EMIRATE	DZ	ALGERIEN	KP	KOREA (VOLKSDEMOKRATISC HE REPUBLIK)	RS	SERBIEN
AF	AFGHANISTAN	EA	EURASISCHE PATENTORGANISATIO N	KR	KOREA (REPUBLIK)	RU	RUSSISCHE FÖDERATION
AG	ANTIGUA UND BARBUDA	EC	EKUADOR	KW	KUWAIT	RW	RUANDA
AI	ANGUILLA	EE	ESTLAND	KY	CAYMAN ISLANDS	SA	SAUDI-ARABIEN
AL	ALBANIEN	EG	ÄGYPTEN	KZ	KASACHSTAN	SB	SOLOMON ISLANDS
AM	ARMENIEN	EH	WESTSAHARA	LA	LAOS	SC	SEYCHELLES
AN	NIEDERLÄNDISCHE ANTILLEN	EM	HARMONISIERUNGS A MT FÜR DEN BINNENMARKT, MARKEN, MUSTER, MODELLE	LB	LIBANON	SD	SUDAN
AO	ANGOLA	EP	EUROPEAN PATENT ORGANISATION (EPO)	LC	SAINT LUCIA	SE	SCHWEDEN
AR	ARGENTINIEN	ER	ERITREA	LI	LIECHTENSTEIN	SG	SINGAPORE
AT	ÖSTERREICH	ES	SPANIEN	LK	SRI LANKA	SH	ST. HELENA
AU	AUSTRALIEN	ET	ÄTHIOPIEN	LR	LIBERIA	SI	SLOWENIEN
AW	ARUBA	EU	Europäische Union	LS	LESOTHO	SK	SLOWAKEI
AZ	ASERBAIDSCHAN	FI	FINNLAND	LT	LITAUEN	SL	SIERRA LEONE
BA	BOSNIEN UND HERZEGOWINA	FJ	FIDSCHI	LU	LUXEMBURG	SM	SAN MARINO
BB	BARBADOS	FK	FALKLANDINSELN	LV	LETTLAND	SN	SENEGAL
BD	BANGLADESCH	FO	FÄRÖER	LY	LIBYEN	SO	SOMALIA
BE	BELGIEN	FR	FRANKREICH	MA	MAROKKO	SR	SURINAM
BF	BURKINA FASO	GA	GABUN	MC	MONACO	SU	SOWJETUNION/UDSS R
BG	BULGARIEN	GB	VEREINIGTES KÖNIGREICH/UK	MD	MOLDAU	SV	EL SALVADOR
BH	BAHRAIN	GC	-- NEU --	ME	MONTENEGRO	SY	SYRIEN
BI	BURUNDI	GD	GRENADA	MG	MADAGASKAR	SZ	SWASILAND
BJ	BENIN	GE	GEORGIEN	MH	MARSHALLINSELN	TC	TURKS- UND CAICOINSELN
BM	BERMUDA	GG	GUERNSEY	MK	REPUBLIK MAZEDONIEN	TD	TSCHAD
BN	BRUNEI	GH	GHANA	ML	MALI	TG	TOGO
BO	BOLIVIEN	GI	GIBRALTAR	MM	MYANMAR	TH	THAILAND
BR	BRASILIEN	GM	GAMBIA	MN	MONGOLEI	TJ	TADSCHIKISTAN
BS	BAHAMAS	GN	GUINEA	MO	MACAO	TK	-- NEU --
BT	BHUTAN	GP	GUADELOUPE	MP	MARIANEN	TL	TIMOR-LESTE
BU	BIRMA (BURMA)	GQ	ÄQUATORIALGUINEA	MR	MAURETANIEN	TM	TURKMENISTAN
BV	BOUVETINSEL	GR	GRIECHENLAND	MS	MONTERRAT	TN	TUNESIEN
BW	BOTSWANA	GS	SÜDGEORGIEN SANDWICHINSELN	MT	MALTA	TO	TONGA
BX	BENELUX TRADEMARK OFFICE AND BENELUX DESIGNS OFFICE	GT	GUATEMALA	MU	MAURITIUS	TR	TÜRKEI
BY	BELARUS	GU	GUAM	MV	MALEDIVEN	TT	TRINIDAD AND TOBAGO
BZ	BELIZE	GW	GUINEA-BISSAU	MW	MALAWI	TV	TUVALU
CA	KANADA	GY	GUAYANA	MX	MEXIKO	TW	TAIWAN
CD	DEMOKRATISCHE REPUBLIK	HK	HONG KONG	MY	MALAYSIA	TZ	TANSANIA
CF	ZENTRALAFRIKANIS C HE REBUBLIK	HN	HONDURAS	MZ	MOSAMBIK	UA	UKRAINE
CG	KONGO	HR	KROATIEN	NA	NAMIBIA	UG	UGANDA
CH	SCHWEIZ	HT	HAITI	NC	NEU KALDONIEN	US	VEREINIGTE STAATEN/USA
CI	ELFENBEINKÜSTE	HU	UNGARN	NE	NIGER	UY	URUGUAY
CK	COOKINSELN	HV	OBERVOLTA	NG	NIGERIA	UZ	USBEKISTAN
CL	CHILE	IB	WIPO	NI	NIKARAGUA	VA	VATIKANSTADT (HEILIGER STUHL)
CM	KAMERUN	ID	INDONESIEN	NL	NIEDERLANDE	VC	SAINT VINCENT AND THE GRENADINES
CN	CHINA	IE	IRLAND	NO	NORWEGEN	VE	VENEZUELA
CO	KOLUMBIEN	IL	ISRAEL	NP	NEPAL	VG	VIRGIN ISLANDS (BRITISCH)
CR	KOSTARIKA	IM	ISLE OF MAN	NR	NAURU	VN	VIETNAM
CS	TSCHECHISCHE UND SLOWAKISCHE FÖD. REP./CSFR	IN	INDIEN	NZ	NEUSEELAND	VU	VANUATU
CU	KUBA	IQ	IRAK	OA	AFRICAN INTELLECTUAL PROPERTY ORGANIZATION (OAP)	WO	WORLD INTELLECTUAL PROPERTY ORGANIZATION (WIPO)
CV	KAP VERDE	IR	IRAN	OM	OMAN	WS	WESTSAMOA
CW	-- NEU --	IS	ISLAND	PA	PANAMA	YD	JEMEN (VOLKSDEMOKRATISC HE REPUBLIK)
CY	ZYPERN	IT	ITALIEN	PE	PERU	YE	JEMEN (ARABISCHE REPUBLIK)
CZ	TSCHECHISCHE REPUBLIK	JE	JERSEY	PF	-- NEU --	YU	JUGOSLAWIEN/SFRJ
DD	DDR (ALT)	JM	JAMAICA	PG	PAPUA-NEUGUINEA	ZA	SÜDAFRIKA
DE	BUNDESREPUBLIK DEUTSCHLAND	JO	JORDANIEN	PH	PHILIPPINEN	ZM	SAMBIA
DJ	DSCHIBUTI	JP	JAPAN	PK	PAKISTAN	ZR	ZAIRE
DK	DÄNEMARK	KE	KENIA	PL	POLEN	ZW	SIMBABWE
DM	DOMINICA	KG	KIRGISISTAN	PR	PUERTO RICO		
		KH	KAMBODSCHA	PT	PORTUGAL		
		KI	KIRIBATI	PW	PALAU		
		KM	KOMOREN	PY	PARAGUAY		
				QA	KATAR		
				RE	-- NEU --		
				RH	RHODESIEN		

Registrierungen

Schutzdauerbeginn: 20. Februar 2015

(11) Reg.Nr. **66354** (21) Aktenz.: **MU 743/2013**

(22) Anmeldetag: 2013 10 25

(73) Inhaber:

Semlitsch Florian, 8344 Bad Gleichenberg, Bairisch Kölldorf 29 (AT)

(72) Schöpfer:

Semlitsch Florian, 8344 Bad Gleichenberg, Bairisch Kölldorf 29 (AT)

(51) (54) Klassen; Warenverzeichnis:

Kl. 11-01: **Ziergegenstand**

(28) Anzahl der vorgelegten Musterabbildungen: 2

(55) Abbildung (färbig):

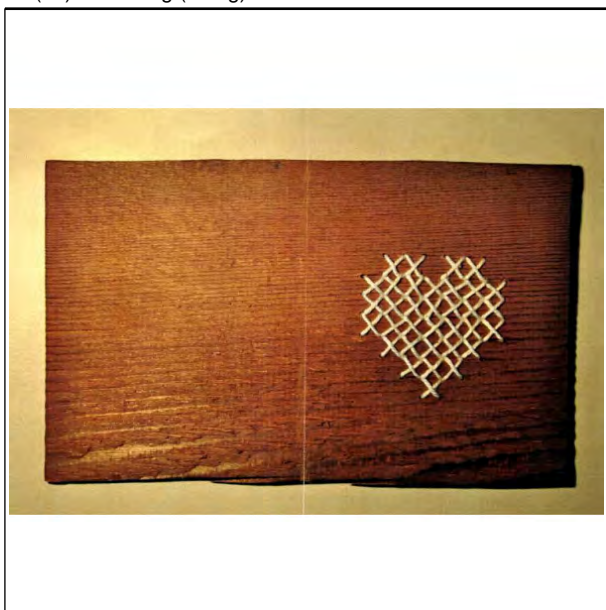

(Reg.Nr. 66354)

(11) Reg.Nr. **66355** (21) Aktenz.: **MU 80/2014**

(22) Anmeldetag: 2014 02 19

(73) Inhaber:

Verein die Boje - Individualpsychologisches Zentrum, 1170 Wien, Hernalser Hauptstraße 15 (AT)

(51) (54) Klassen; Warenverzeichnis:

Kl. 03-01: **Schlüsselanhänger**

(28) Anzahl der vorgelegten Musterabbildungen: 1

(55) Abbildung (färbig):



(Reg.Nr. 66355)

(11) Reg.Nr. **66356** (21) Aktenz.: **MU 202/2014**

(22) Anmeldetag: 2014 03 21

(73) Inhaber:

Schlager Benjamin, 3192 Hohenberg, Gossental 1 (AT)

(72) Schöpfer:

Schlager Benjamin, 3192 Hohenberg, Gossental 1 (AT)

(51) (54) Klassen; Warenverzeichnis:

Kl. 06-04: **Kastenmöbel, Hundebox**

Kl. 30-02: **Käfig, Hundehütte, Zwinger**

(28) Anzahl der vorgelegten Musterabbildungen: 4

(55) Abbildung (schwarzweiß):



(Reg.Nr. 66356)

(11) Reg.Nr. **66357** (21) Aktenz.: **MU 347/2014**

(22) Anmeldetag: 2014 06 05

(73) Inhaber:

VOLKSWAGEN AKTIENGESELLSCHAFT, 38440 WOLFSBURG, BERLINER RING 2 (DE)

(74) Vertreter:

Sonn & Partner, 1010 Wien, Riemergasse 14 (AT)

(51) (54) Klassen; Warenverzeichnis:

Kl. 26-06: **Heckleuchte für Fahrzeuge**

(28) Anzahl der vorgelegten Musterabbildungen: 4

(55) Abbildung (färbig):



(Reg.Nr. 66357)

(11) Reg.Nr. **66358**

(21) Aktenz.: **MU 348/2014**

(22) Anmeldetag: 2014 06 05

(73) Inhaber:

VOLKSWAGEN AKTIENGESELLSCHAFT, 38440
WOLFSBURG, BERLINER RING 2 (DE)

(74) Vertreter:

Sonn & Partner, 1010 Wien, Riemergasse 14 (AT)

(51) (54) Klassen; Warenverzeichnis:

Kl. 26-06: **Heckleuchte für Fahrzeuge**

(28) Anzahl der vorgelegten Musterabbildungen: 4

(55) Abbildung (färbig):



(Reg.Nr. 66358)

(11) Reg.Nr. **66359**

(21) Aktenz.: **MU 349/2014**

(22) Anmeldetag: 2014 06 05

(73) Inhaber:

VOLKSWAGEN AKTIENGESELLSCHAFT, 38440
WOLFSBURG, BERLINER RING 2 (DE)

(74) Vertreter:

Sonn & Partner, 1010 Wien, Riemergasse 14 (AT)

(51) (54) Klassen; Warenverzeichnis:

Kl. 26-06: **Heckleuchte für Fahrzeuge**

(28) Anzahl der vorgelegten Musterabbildungen: 1

(55) Abbildung (färbig):

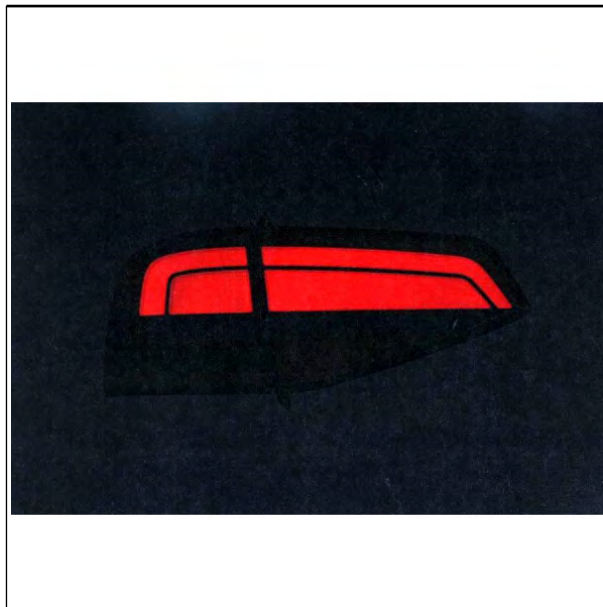

(Reg.Nr. 66359)

(11) Reg.Nr. **66360**

(21) Aktenz.: **MU 350/2014**

(22) Anmeldetag: 2014 06 05

(73) Inhaber:

VOLKSWAGEN AKTIENGESELLSCHAFT, 38440
WOLFSBURG, BERLINER RING 2 (DE)

(74) Vertreter:

Sonn & Partner, 1010 Wien, Riemergasse 14 (AT)

(51) (54) Klassen; Warenverzeichnis:

Kl. 26-06: **Heckleuchte für Fahrzeuge**

(28) Anzahl der vorgelegten Musterabbildungen: 1

(55) Abbildung (färbig):

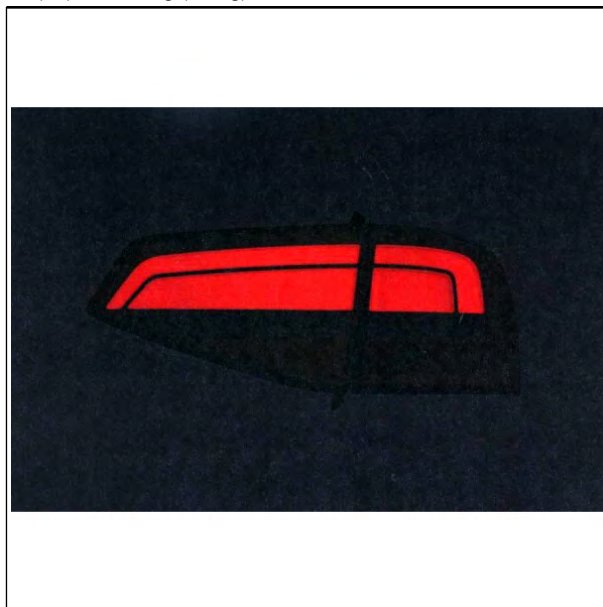

(Reg.Nr. 66360)

(11) Reg.Nr. **66361** (21) Aktenz.: **MU 351/2014**

(22) Anmeldetag: 2014 06 05

(73) Inhaber:

VOLKSWAGEN AKTIENGESELLSCHAFT, 38440
WOLFSBURG, BERLINER RING 2 (DE)

(74) Vertreter:

Sonn & Partner, 1010 Wien, Riemergasse 14 (AT)

(51) (54) Klassen; Warenverzeichnis:

Kl. 26-06: **Scheinwerfer für Fahrzeuge**

(28) Anzahl der vorgelegten Musterabbildungen: 4

(55) Abbildung (schwarzweiß):



(Reg.Nr. 66361)



(Reg.Nr. 66362)

(11) Reg.Nr. **66363** (21) Aktenz.: **MU 353/2014**

(22) Anmeldetag: 2014 06 05

(73) Inhaber:

VOLKSWAGEN AKTIENGESELLSCHAFT, 38440
WOLFSBURG, BERLINER RING 2 (DE)

(74) Vertreter:

Sonn & Partner, 1010 Wien, Riemergasse 14 (AT)

(51) (54) Klassen; Warenverzeichnis:

Kl. 26-06: **Scheinwerfer für Fahrzeuge**

(28) Anzahl der vorgelegten Musterabbildungen: 1

(55) Abbildung (schwarzweiß):

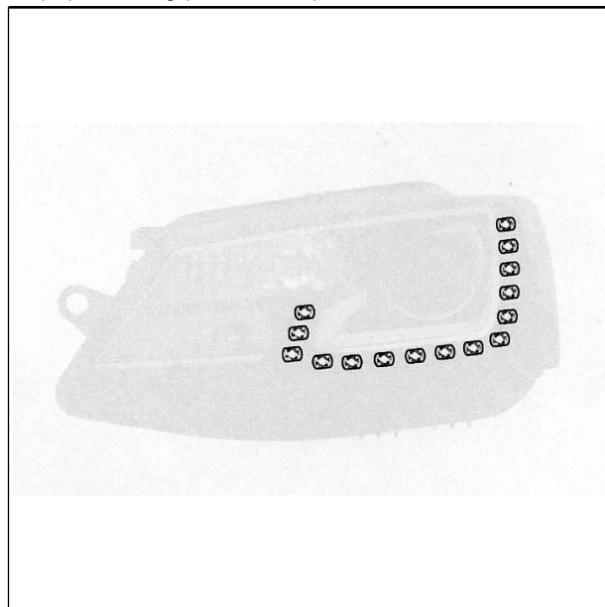

(Reg.Nr. 66363)

(11) Reg.Nr. **66362** (21) Aktenz.: **MU 352/2014**

(22) Anmeldetag: 2014 06 05

(73) Inhaber:

VOLKSWAGEN AKTIENGESELLSCHAFT, 38440
WOLFSBURG, BERLINER RING 2 (DE)

(74) Vertreter:

Sonn & Partner, 1010 Wien, Riemergasse 14 (AT)

(51) (54) Klassen; Warenverzeichnis:

Kl. 26-06: **Scheinwerfer für Fahrzeuge**

(28) Anzahl der vorgelegten Musterabbildungen: 4

(55) Abbildung (schwarzweiß):

(11) Reg.Nr. **66364** (21) Aktenz.: **MU 354/2014**

(22) Anmeldetag: 2014 06 05

(73) Inhaber:

VOLKSWAGEN AKTIENGESELLSCHAFT, 38440
WOLFSBURG, BERLINER RING 2 (DE)

(74) Vertreter:

Sonn & Partner, 1010 Wien, Riemergasse 14 (AT)

(51) (54) Klassen; Warenverzeichnis:

Kl. 26-06: **Scheinwerfer für Fahrzeuge**

(28) Anzahl der vorgelegten Musterabbildungen: 1

(55) Abbildung (schwarzweiß):

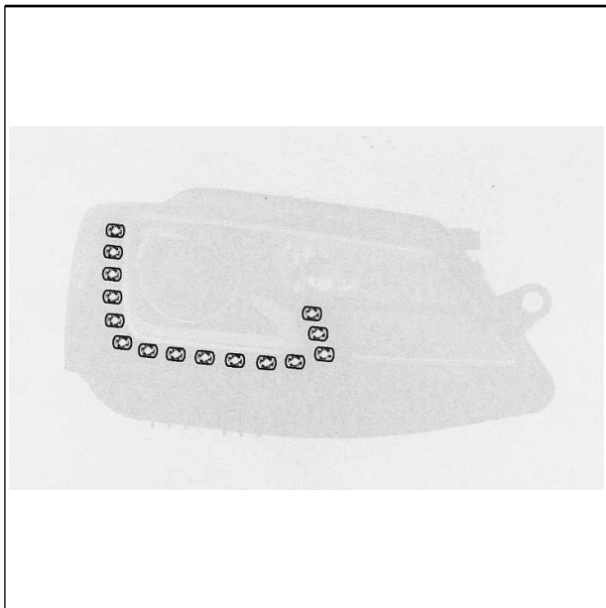

(Reg.Nr. 66364)

(11) Reg.Nr. **66365**

(21) Aktenz.: **MU 355/2014**

(22) Anmeldetag: 2014 06 05

(73) Inhaber:

VOLKSWAGEN AKTIENGESELLSCHAFT, 38440
WOLFSBURG, BERLINER RING 2 (DE)

(74) Vertreter:

Sonn & Partner, 1010 Wien, Riemergasse 14 (AT)

(51) (54) Klassen; Warenverzeichnis:

Kl. 26-06: **Scheinwerfer für Fahrzeuge**

(28) Anzahl der vorgelegten Musterabbildungen: 4

(55) Abbildung (färbig):



(Reg.Nr. 66365)

(11) Reg.Nr. **66366**

(21) Aktenz.: **MU 356/2014**

(22) Anmeldetag: 2014 06 05

(73) Inhaber:

VOLKSWAGEN AKTIENGESELLSCHAFT, 38440
WOLFSBURG, BERLINER RING 2 (DE)

(74) Vertreter:

Sonn & Partner, 1010 Wien, Riemergasse 14 (AT)

(51) (54) Klassen; Warenverzeichnis:

Kl. 26-06: **Scheinwerfer für Fahrzeuge**

(28) Anzahl der vorgelegten Musterabbildungen: 4

(55) Abbildung (färbig):



(Reg.Nr. 66366)

(11) Reg.Nr. **66367**

(21) Aktenz.: **MU 366/2014**

(22) Anmeldetag: 2014 06 10

(30) Priorität:

2013-12-12 DE 40 2013 005 339.5

(73) Inhaber:

PlanetHome AG, 85774 Unterföhring, Apianstraße 8 (DE)

(74) Vertreter:

Gert Habermann Dipl.-Phys. Dipl.-Wirtsch.-Phys. ; Jürgen
Hruschka DI,M.Sc. ; Jörg Schnabel Dipl.-Biochem. Dr. rer. nat..
Patentanwälte, 81679 München, Montgelastraße 2 (DE)

(51) (54) Klassen; Warenverzeichnis:

Kl. 14-04: **Graphische Benutzeroberfläche**

(57) Beschreibung vorgelegt

(28) Anzahl der vorgelegten Musterabbildungen: 1

(55) Abbildung (färbig):

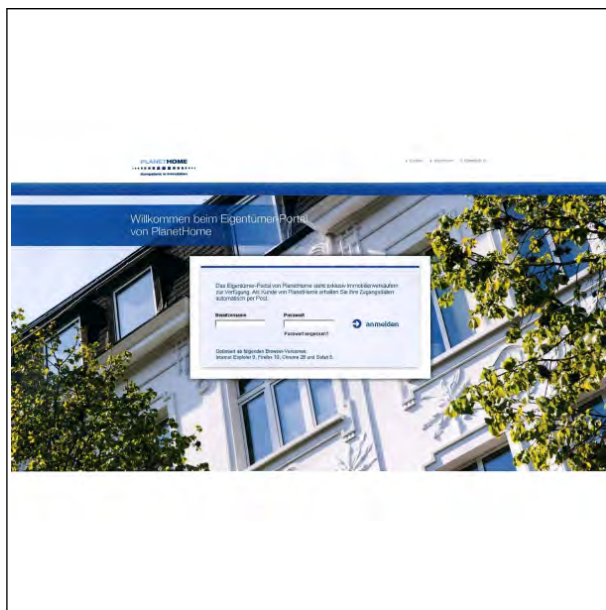

(Reg.Nr. 66367)

(11) Reg.Nr. **66368** (21) Aktenz.: **MU 367/2014**

(22) Anmeldetag: 2014 06 10

(30) Priorität:

2013-12-12 DE 40 2013 005 339.5

(73) Inhaber:

PlanetHome AG, 85774 Unterföhring, Apianstraße 8 (DE)

(74) Vertreter:

Gert Habermann Dipl.-Phys. Dipl.-Wirtsch.-Phys. ; Jürgen Hruschka DI,M.Sc. ; Jörg Schnabel Dipl.-Biochem. Dr. rer. nat.. Patentanwälte, 81679 München, Montgelasstraße 2 (DE)

(51) (54) Klassen; Warenverzeichnis:

Kl. 14-04: **Graphische Benutzeroberfläche**

(57) Beschreibung vorgelegt

(28) Anzahl der vorgelegten Musterabbildungen: 1

(55) Abbildung (schwarzweiß):

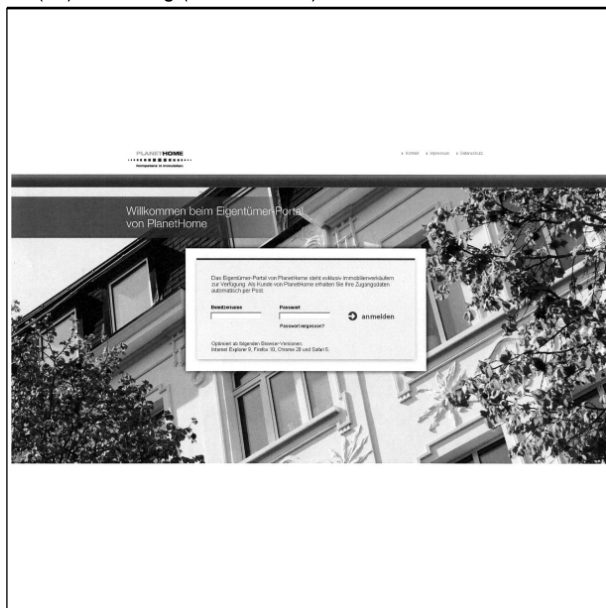

(Reg.Nr. 66368)

(11) Reg.Nr. **66369** (21) Aktenz.: **MU 368/2014**

(22) Anmeldetag: 2014 06 10

(30) Priorität:

2013-12-12 DE 40 2013 005 339.5

(73) Inhaber:

PlanetHome AG, 85774 Unterföhring, Apianstraße 8 (DE)

(74) Vertreter:

Gert Habermann Dipl.-Phys. Dipl.-Wirtsch.-Phys. ; Jürgen Hruschka DI,M.Sc. ; Jörg Schnabel Dipl.-Biochem. Dr. rer. nat.. Patentanwälte, 81679 München, Montgelasstraße 2 (DE)

(51) (54) Klassen; Warenverzeichnis:

Kl. 14-04: **Graphische Benutzeroberfläche**

(57) Beschreibung vorgelegt

(28) Anzahl der vorgelegten Musterabbildungen: 1

(55) Abbildung (färbig):

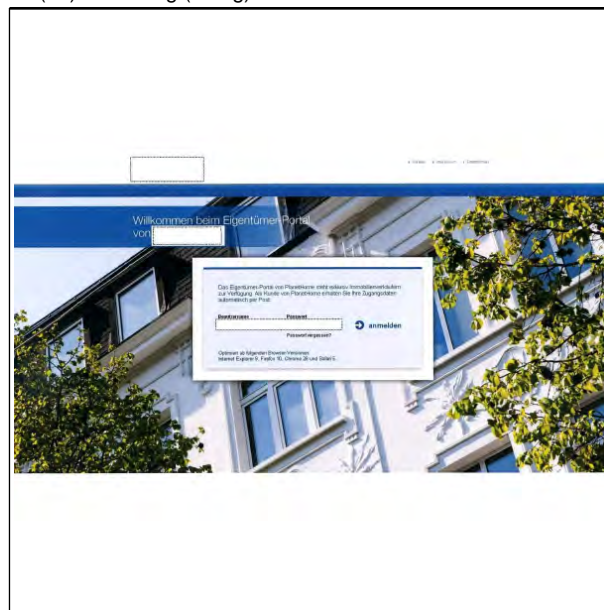

(Reg.Nr. 66369)

(11) Reg.Nr. **66370** (21) Aktenz.: **MU 369/2014**

(22) Anmeldetag: 2014 06 10

(30) Priorität:

2013-12-12 DE 40 2013 005 339.5

(73) Inhaber:

PlanetHome AG, 85774 Unterföhring, Apianstraße 8 (DE)

(74) Vertreter:

Gert Habermann Dipl.-Phys. Dipl.-Wirtsch.-Phys. ; Jürgen Hruschka DI,M.Sc. ; Jörg Schnabel Dipl.-Biochem. Dr. rer. nat.. Patentanwälte, 81679 München, Montgelasstraße 2 (DE)

(51) (54) Klassen; Warenverzeichnis:

Kl. 14-04: **Graphische Benutzeroberfläche**

(57) Beschreibung vorgelegt

(28) Anzahl der vorgelegten Musterabbildungen: 1

(55) Abbildung (schwarzweiß):



(Reg.Nr. 66370)

(11) Reg.Nr. **66371** (21) Aktenz.: **MU 370/2014**

(22) Anmeldetag: 2014 06 10

(30) Priorität:

2013-12-12 DE 40 2013 005 339.5

(73) Inhaber:

PlanetHome AG, 85774 Unterföhring, Apianstraße 8 (DE)

(74) Vertreter:

Gert Habermann Dipl.-Phys. Dipl.-Wirtsch.-Phys. ; Jürgen Hruschka DI, M.Sc. ; Jörg Schnabel Dipl.-Biochem. Dr. rer. nat.. Patentanwälte, 81679 München, Montgelasstraße 2 (DE)

(51) (54) Klassen; Warenverzeichnis:

Kl. 14-04: **Graphische Benutzeroberfläche**

(57) Beschreibung vorgelegt

(28) Anzahl der vorgelegten Musterabbildungen: 1

(55) Abbildung (färbig):

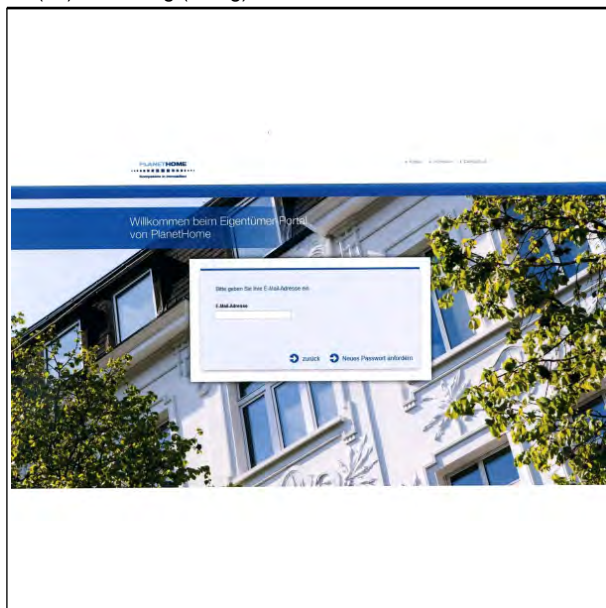

(Reg.Nr. 66371)

(11) Reg.Nr. **66372** (21) Aktenz.: **MU 371/2014**

(22) Anmeldetag: 2014 06 10

(30) Priorität:

2013-12-12 DE 40 2013 005 339.5

(73) Inhaber:

PlanetHome AG, 85774 Unterföhring, Apianstraße 8 (DE)

(74) Vertreter:

Gert Habermann Dipl.-Phys. Dipl.-Wirtsch.-Phys. ; Jürgen Hruschka DI, M.Sc. ; Jörg Schnabel Dipl.-Biochem. Dr. rer. nat.. Patentanwälte, 81679 München, Montgelasstraße 2 (DE)

(51) (54) Klassen; Warenverzeichnis:

Kl. 14-04: **Graphische Benutzeroberfläche**

(57) Beschreibung vorgelegt

(28) Anzahl der vorgelegten Musterabbildungen: 1

(55) Abbildung (schwarzweiß):

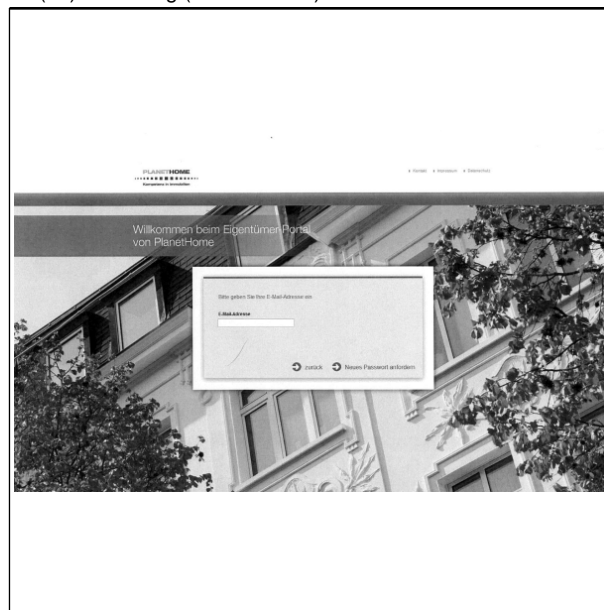

(Reg.Nr. 66372)

(11) Reg.Nr. **66373** (21) Aktenz.: **MU 372/2014**

(22) Anmeldetag: 2014 06 10

(30) Priorität:

2013-12-12 DE 40 2013 005 339.5

(73) Inhaber:

PlanetHome AG, 85774 Unterföhring, Apianstraße 8 (DE)

(74) Vertreter:

Gert Habermann Dipl.-Phys. Dipl.-Wirtsch.-Phys. ; Jürgen Hruschka DI, M.Sc. ; Jörg Schnabel Dipl.-Biochem. Dr. rer. nat.. Patentanwälte, 81679 München, Montgelasstraße 2 (DE)

(51) (54) Klassen; Warenverzeichnis:

Kl. 14-04: **Graphische Benutzeroberfläche**

(57) Beschreibung vorgelegt

(28) Anzahl der vorgelegten Musterabbildungen: 1

(55) Abbildung (färbig):

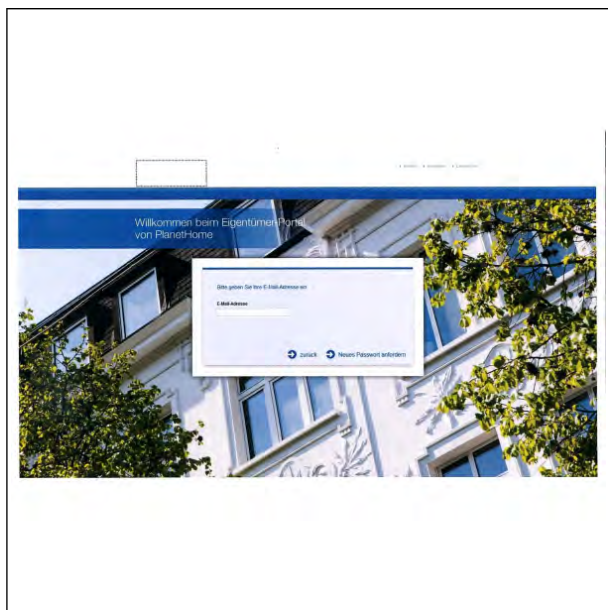

(Reg.Nr. 66373)

(11) Reg.Nr. **66374** (21) Aktenz.: **MU 373/2014**

(22) Anmeldetag: 2014 06 10

(30) Priorität:

2013-12-12 DE 40 2013 005 339.5

(73) Inhaber:

PlanetHome AG, 85774 Unterföhring, Apianstraße 8 (DE)

(74) Vertreter:

Gert Habermann Dipl.-Phys. Dipl.-Wirtsch.-Phys. ; Jürgen Hruschka DI,M.Sc. ; Jörg Schnabel Dipl.-Biochem. Dr. rer. nat.. Patentanwälte, 81679 München, Montgelasstraße 2 (DE)

(51) (54) Klassen; Warenverzeichnis:

Kl. 14-04: **Graphische Benutzeroberfläche**

(57) Beschreibung vorgelegt

(28) Anzahl der vorgelegten Musterabbildungen: 1

(55) Abbildung (schwarzweiß):



(Reg.Nr. 66374)

(11) Reg.Nr. **66375** (21) Aktenz.: **MU 374/2014**

(22) Anmeldetag: 2014 06 10

(30) Priorität:

2013-12-12 DE 40 2013 005 339.5

(73) Inhaber:

PlanetHome AG, 85774 Unterföhring, Apianstraße 8 (DE)

(74) Vertreter:

Gert Habermann Dipl.-Phys. Dipl.-Wirtsch.-Phys. ; Jürgen Hruschka DI,M.Sc. ; Jörg Schnabel Dipl.-Biochem. Dr. rer. nat.. Patentanwälte, 81679 München, Montgelasstraße 2 (DE)

(51) (54) Klassen; Warenverzeichnis:

Kl. 14-04: **Graphische Benutzeroberfläche**

(57) Beschreibung vorgelegt

(28) Anzahl der vorgelegten Musterabbildungen: 1

(55) Abbildung (färbig):



(Reg.Nr. 66375)

(11) Reg.Nr. **66376** (21) Aktenz.: **MU 375/2014**

(22) Anmeldetag: 2014 06 10

(30) Priorität:

2013-12-12 DE 40 2013 005 339.5

(73) Inhaber:

PlanetHome AG, 85774 Unterföhring, Apianstraße 8 (DE)

(74) Vertreter:

Gert Habermann Dipl.-Phys. Dipl.-Wirtsch.-Phys. ; Jürgen Hruschka DI,M.Sc. ; Jörg Schnabel Dipl.-Biochem. Dr. rer. nat.. Patentanwälte, 81679 München, Montgelasstraße 2 (DE)

(51) (54) Klassen; Warenverzeichnis:

Kl. 14-04: **Graphische Benutzeroberfläche**

(57) Beschreibung vorgelegt

(28) Anzahl der vorgelegten Musterabbildungen: 1

(55) Abbildung (schwarzweiß):



(Reg.Nr. 66376)

(11) Reg.Nr. **66377** (21) Aktenz.: **MU 376/2014**

(22) Anmeldetag: 2014 06 10

(30) Priorität:

2013-12-12 DE 40 2013 005 339.5

(73) Inhaber:

PlanetHome AG, 85774 Unterföhring, Apianstraße 8 (DE)

(74) Vertreter:

Gert Habermann Dipl.-Phys. Dipl.-Wirtsch.-Phys. ; Jürgen Hruschka DI,M.Sc. ; Jörg Schnabel Dipl.-Biochem. Dr. rer. nat.. Patentanwälte, 81679 München, Montgelasstraße 2 (DE)

(51) (54) Klassen; Warenverzeichnis:

Kl. 14-04: **Graphische Benutzeroberfläche**

(57) Beschreibung vorgelegt

(28) Anzahl der vorgelegten Musterabbildungen: 1

(55) Abbildung (färbig):

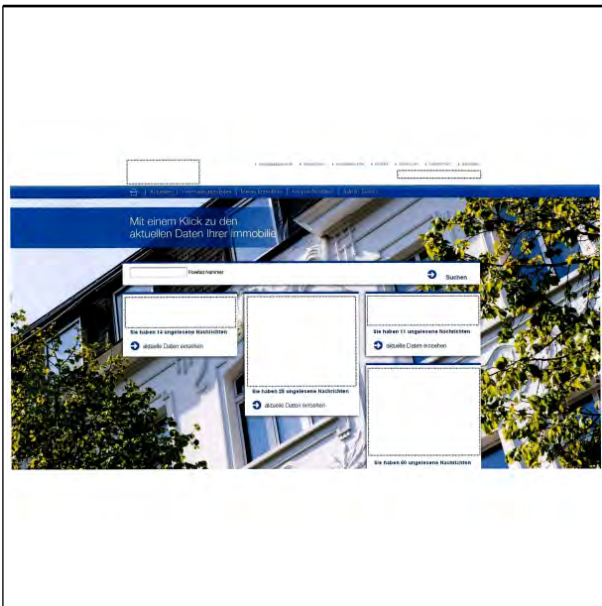

(Reg.Nr. 66377)

(11) Reg.Nr. **66378** (21) Aktenz.: **MU 377/2014**

(22) Anmeldetag: 2014 06 10

(30) Priorität:

2013-12-12 DE 40 2013 005 339.5

(73) Inhaber:

PlanetHome AG, 85774 Unterföhring, Apianstraße 8 (DE)

(74) Vertreter:

Gert Habermann Dipl.-Phys. Dipl.-Wirtsch.-Phys. ; Jürgen Hruschka DI,M.Sc. ; Jörg Schnabel Dipl.-Biochem. Dr. rer. nat.. Patentanwälte, 81679 München, Montgelasstraße 2 (DE)

(51) (54) Klassen; Warenverzeichnis:

Kl. 14-04: **Graphische Benutzeroberfläche**

(57) Beschreibung vorgelegt

(28) Anzahl der vorgelegten Musterabbildungen: 1

(55) Abbildung (schwarzweiß):



(Reg.Nr. 66378)

(11) Reg.Nr. **66379** (21) Aktenz.: **MU 378/2014**

(22) Anmeldetag: 2014 06 10

(30) Priorität:

2013-12-12 DE 40 2013 005 339.5

(73) Inhaber:

PlanetHome AG, 85774 Unterföhring, Apianstraße 8 (DE)

(74) Vertreter:

Gert Habermann Dipl.-Phys. Dipl.-Wirtsch.-Phys. ; Jürgen Hruschka DI,M.Sc. ; Jörg Schnabel Dipl.-Biochem. Dr. rer. nat.. Patentanwälte, 81679 München, Montgelasstraße 2 (DE)

(51) (54) Klassen; Warenverzeichnis:

Kl. 14-04: **Graphische Benutzeroberfläche**

(57) Beschreibung vorgelegt

(28) Anzahl der vorgelegten Musterabbildungen: 1

(55) Abbildung (färbig):

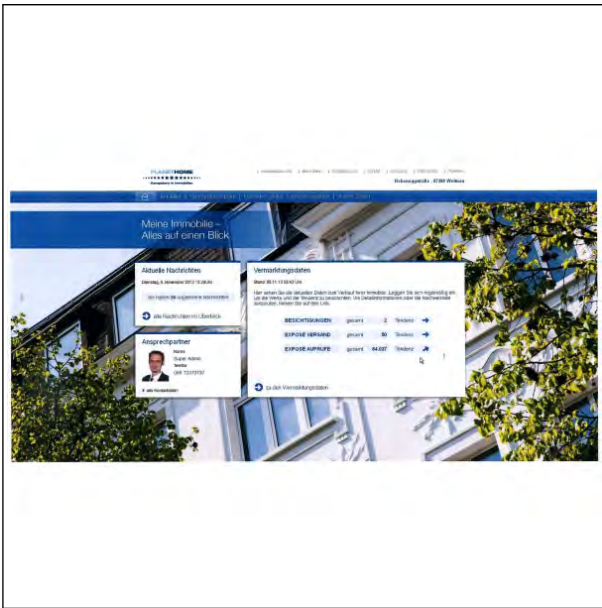

(Reg.Nr. 66379)

(11) Reg.Nr. **66380** (21) Aktenz.: **MU 379/2014**

(22) Anmeldetag: 2014 06 10

(30) Priorität:

2013-12-12 DE 40 2013 005 339.5

(73) Inhaber:

PlanetHome AG, 85774 Unterföhring, Apianstraße 8 (DE)

(74) Vertreter:

Gert Habermann Dipl.-Phys. Dipl.-Wirtsch.-Phys. ; Jürgen Hruschka DI,M.Sc. ; Jörg Schnabel Dipl.-Biochem. Dr. rer. nat.. Patentanwälte, 81679 München, Montgelasstraße 2 (DE)

(51) (54) Klassen; Warenverzeichnis:

Kl. 14-04: **Graphische Benutzeroberfläche**

(57) Beschreibung vorgelegt

(28) Anzahl der vorgelegten Musterabbildungen: 1

(55) Abbildung (schwarzweiß):

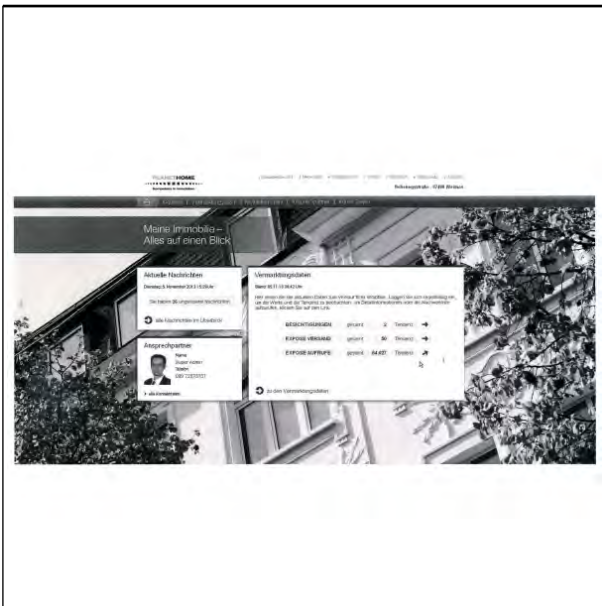

(Reg.Nr. 66380)

(11) Reg.Nr. **66381** (21) Aktenz.: **MU 380/2014**

(22) Anmeldetag: 2014 06 10

(30) Priorität:

2013-12-12 DE 40 2013 005 339.5

(73) Inhaber:

PlanetHome AG, 85774 Unterföhring, Apianstraße 8 (DE)

(74) Vertreter:

Gert Habermann Dipl.-Phys. Dipl.-Wirtsch.-Phys. ; Jürgen Hruschka DI,M.Sc. ; Jörg Schnabel Dipl.-Biochem. Dr. rer. nat.. Patentanwälte, 81679 München, Montgelasstraße 2 (DE)

(51) (54) Klassen; Warenverzeichnis:

Kl. 14-04: **Graphische Benutzeroberfläche**

(57) Beschreibung vorgelegt

(28) Anzahl der vorgelegten Musterabbildungen: 1

(55) Abbildung (färbig):



(Reg.Nr. 66381)

(11) Reg.Nr. **66382** (21) Aktenz.: **MU 381/2014**

(22) Anmeldetag: 2014 06 10

(30) Priorität:

2013-12-12 DE 40 2013 005 339.5

(73) Inhaber:

PlanetHome AG, 85774 Unterföhring, Apianstraße 8 (DE)

(74) Vertreter:

Gert Habermann Dipl.-Phys. Dipl.-Wirtsch.-Phys. ; Jürgen Hruschka DI,M.Sc. ; Jörg Schnabel Dipl.-Biochem. Dr. rer. nat.. Patentanwälte, 81679 München, Montgelasstraße 2 (DE)

(51) (54) Klassen; Warenverzeichnis:

Kl. 14-04: **Graphische Benutzeroberfläche**

(57) Beschreibung vorgelegt

(28) Anzahl der vorgelegten Musterabbildungen: 1

(55) Abbildung (schwarzweiß):



(Reg.Nr. 66382)

(11) Reg.Nr. **66383** (21) Aktenz.: **MU 382/2014**

(22) Anmeldetag: 2014 06 10

(30) Priorität:

2013-12-12 DE 40 2013 005 339.5

(73) Inhaber:

PlanetHome AG, 85774 Unterföhring, Apianstraße 8 (DE)

(74) Vertreter:

Gert Habermann Dipl.-Phys. Dipl.-Wirtsch.-Phys. ; Jürgen Hruschka DI,M.Sc. ; Jörg Schnabel Dipl.-Biochem. Dr. rer. nat.. Patentanwälte, 81679 München, Montgelasstraße 2 (DE)

(51) (54) Klassen; Warenverzeichnis:

Kl. 14-04: **Graphische Benutzeroberfläche**

(57) Beschreibung vorgelegt

(28) Anzahl der vorgelegten Musterabbildungen: 1

(55) Abbildung (färbig):



(Reg.Nr. 66383)

(11) Reg.Nr. **66384** (21) Aktenz.: **MU 383/2014**

(22) Anmeldetag: 2014 06 10

(30) Priorität:

2013-12-12 DE 40 2013 005 339.5

(73) Inhaber:

PlanetHome AG, 85774 Unterföhring, Apianstraße 8 (DE)

(74) Vertreter:

Gert Habermann Dipl.-Phys. Dipl.-Wirtsch.-Phys. ; Jürgen Hruschka DI,M.Sc. ; Jörg Schnabel Dipl.-Biochem. Dr. rer. nat.. Patentanwälte, 81679 München, Montgelasstraße 2 (DE)

(51) (54) Klassen; Warenverzeichnis:

Kl. 14-04: **Graphische Benutzeroberfläche**

(57) Beschreibung vorgelegt

(28) Anzahl der vorgelegten Musterabbildungen: 1

(55) Abbildung (schwarzweiß):

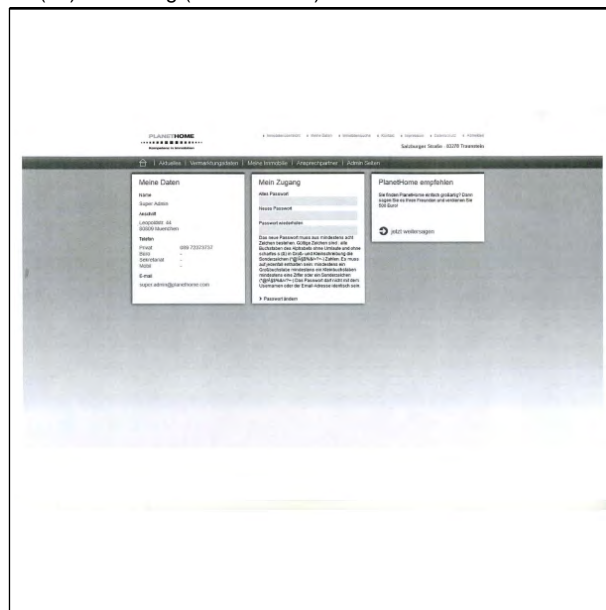

(Reg.Nr. 66384)

(11) Reg.Nr. **66385** (21) Aktenz.: **MU 384/2014**

(22) Anmeldetag: 2014 06 10

(30) Priorität:

2013-12-12 DE 40 2013 005 339.5

(73) Inhaber:

PlanetHome AG, 85774 Unterföhring, Apianstraße 8 (DE)

(74) Vertreter:

Gert Habermann Dipl.-Phys. Dipl.-Wirtsch.-Phys. ; Jürgen Hruschka DI,M.Sc. ; Jörg Schnabel Dipl.-Biochem. Dr. rer. nat.. Patentanwälte, 81679 München, Montgelasstraße 2 (DE)

(51) (54) Klassen; Warenverzeichnis:

Kl. 14-04: **Graphische Benutzeroberfläche**

(57) Beschreibung vorgelegt

(28) Anzahl der vorgelegten Musterabbildungen: 1

(55) Abbildung (färbig):



(Reg.Nr. 66385)

(11) Reg.Nr. **66386** (21) Aktenz.: **MU 385/2014**

(22) Anmeldetag: 2014 06 10

(30) Priorität:

2013-12-12 DE 40 2013 005 339.5

(73) Inhaber:

PlanetHome AG, 85774 Unterföhring, Apianstraße 8 (DE)

(74) Vertreter:

Gert Habermann Dipl.-Phys. Dipl.-Wirtsch.-Phys. ; Jürgen Hruschka DI,M.Sc. ; Jörg Schnabel Dipl.-Biochem. Dr. rer. nat.. Patentanwälte, 81679 München, Montgelasstraße 2 (DE)

(51) (54) Klassen; Warenverzeichnis:

Kl. 14-04: **Graphische Benutzeroberfläche**

(57) Beschreibung vorgelegt

(28) Anzahl der vorgelegten Musterabbildungen: 1

(55) Abbildung (schwarzweiß):

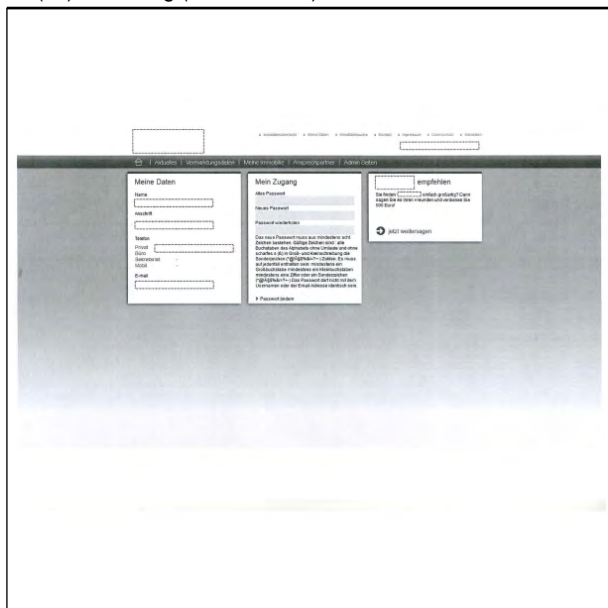

(Reg.Nr. 66386)

(11) Reg.Nr. **66387** (21) Aktenz.: **MU 386/2014**

(22) Anmeldetag: 2014 06 10

(30) Priorität:

2013-12-12 DE 40 2013 005 339.5

(73) Inhaber:

PlanetHome AG, 85774 Unterföhring, Apianstraße 8 (DE)

(74) Vertreter:

Gert Habermann Dipl.-Phys. Dipl.-Wirtsch.-Phys. ; Jürgen Hruschka DI,M.Sc. ; Jörg Schnabel Dipl.-Biochem. Dr. rer. nat.. Patentanwälte, 81679 München, Montgelasstraße 2 (DE)

(51) (54) Klassen; Warenverzeichnis:

Kl. 14-04: **Graphische Benutzeroberfläche**

(57) Beschreibung vorgelegt

(28) Anzahl der vorgelegten Musterabbildungen: 1

(55) Abbildung (färbig):



(Reg.Nr. 66387)

(11) Reg.Nr. **66388** (21) Aktenz.: **MU 387/2014**

(22) Anmeldetag: 2014 06 10

(30) Priorität:

2013-12-12 DE 40 2013 005 339.5

(73) Inhaber:

PlanetHome AG, 85774 Unterföhring, Apianstraße 8 (DE)

(74) Vertreter:

Gert Habermann Dipl.-Phys. Dipl.-Wirtsch.-Phys. ; Jürgen Hruschka DI,M.Sc. ; Jörg Schnabel Dipl.-Biochem. Dr. rer. nat.. Patentanwälte, 81679 München, Montgelasstraße 2 (DE)

(51) (54) Klassen; Warenverzeichnis:

Kl. 14-04: **Graphische Benutzeroberfläche**

(57) Beschreibung vorgelegt

(28) Anzahl der vorgelegten Musterabbildungen: 1

(55) Abbildung (schwarzweiß):

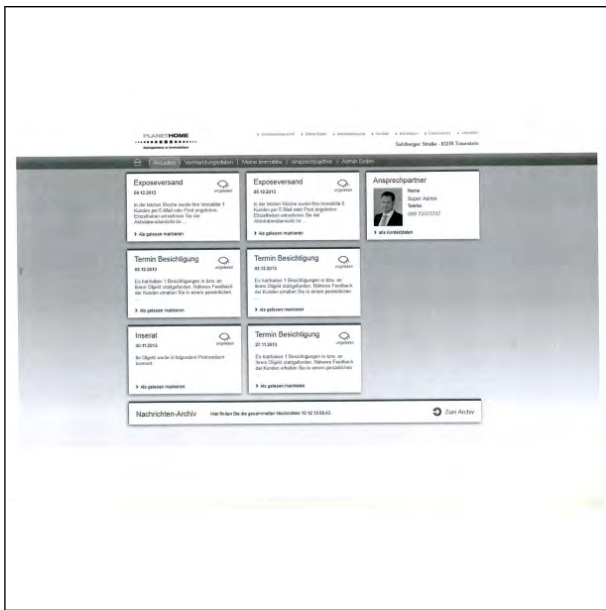

(Reg.Nr. 66388)

(11) Reg.Nr. **66389** (21) Aktenz.: **MU 388/2014**

(22) Anmeldetag: 2014 06 10

(30) Priorität:

2013-12-12 DE 40 2013 005 339.5

(73) Inhaber:

PlanetHome AG, 85774 Unterföhring, Apianstraße 8 (DE)

(74) Vertreter:

Gert Habermann Dipl.-Phys. Dipl.-Wirtsch.-Phys. ; Jürgen Hruschka DI,M.Sc. ; Jörg Schnabel Dipl.-Biochem. Dr. rer. nat.. Patentanwälte, 81679 München, Montgelasstraße 2 (DE)

(51) (54) Klassen; Warenverzeichnis:

Kl. 14-04: **Graphische Benutzeroberfläche**

(57) Beschreibung vorgelegt

(28) Anzahl der vorgelegten Musterabbildungen: 1

(55) Abbildung (färbig):

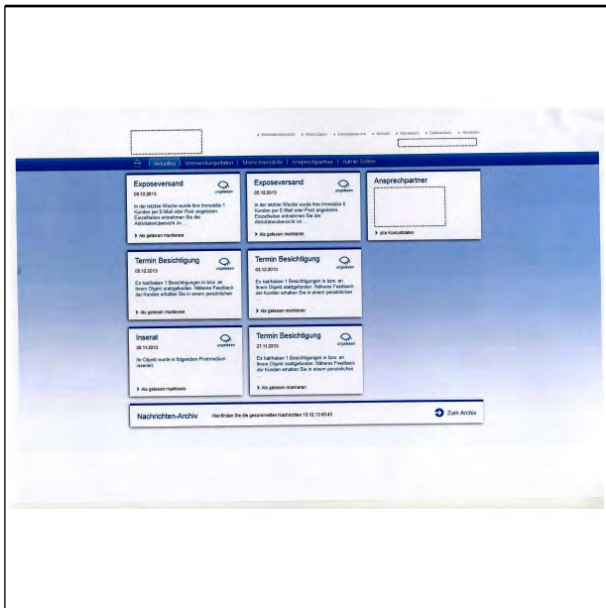

(Reg.Nr. 66389)

(11) Reg.Nr. **66390** (21) Aktenz.: **MU 389/2014**

(22) Anmeldetag: 2014 06 10

(30) Priorität:

2013-12-12 DE 40 2013 005 339.5

(73) Inhaber:

PlanetHome AG, 85774 Unterföhring, Apianstraße 8 (DE)

(74) Vertreter:

Gert Habermann Dipl.-Phys. Dipl.-Wirtsch.-Phys. ; Jürgen Hruschka DI,M.Sc. ; Jörg Schnabel Dipl.-Biochem. Dr. rer. nat.. Patentanwälte, 81679 München, Montgelasstraße 2 (DE)

(51) (54) Klassen; Warenverzeichnis:

Kl. 14-04: **Graphische Benutzeroberfläche**

(57) Beschreibung vorgelegt

(28) Anzahl der vorgelegten Musterabbildungen: 1

(55) Abbildung (schwarzweiß):

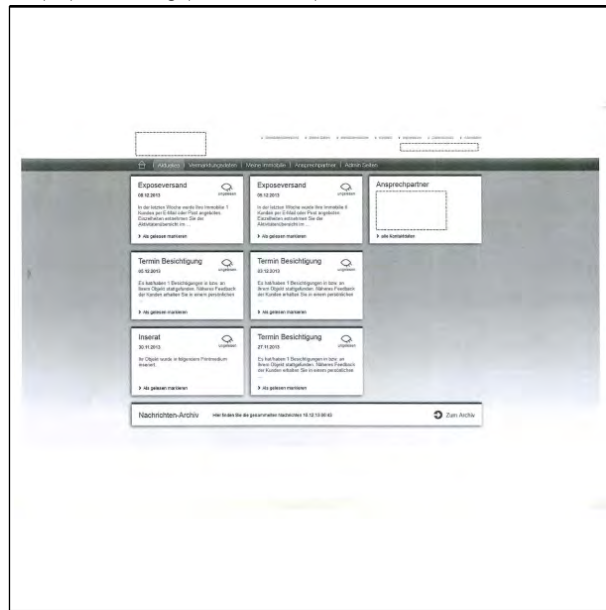

(Reg.Nr. 66390)

(11) Reg.Nr. **66391** (21) Aktenz.: **MU 390/2014**

(22) Anmeldetag: 2014 06 10

(30) Priorität:

2013-12-12 DE 40 2013 005 339.5

(73) Inhaber:

PlanetHome AG, 85774 Unterföhring, Apianstraße 8 (DE)

(74) Vertreter:

Gert Habermann Dipl.-Phys. Dipl.-Wirtsch.-Phys. ; Jürgen Hruschka DI,M.Sc. ; Jörg Schnabel Dipl.-Biochem. Dr. rer. nat.. Patentanwälte, 81679 München, Montgelasstraße 2 (DE)

(51) (54) Klassen; Warenverzeichnis:

Kl. 14-04: **Graphische Benutzeroberfläche**

(57) Beschreibung vorgelegt

(28) Anzahl der vorgelegten Musterabbildungen: 1

(55) Abbildung (färbig):



(Reg.Nr. 66391)

(11) Reg.Nr. **66392** (21) Aktenz.: **MU 391/2014**

(22) Anmeldetag: 2014 06 10

(30) Priorität:

2013-12-12 DE 40 2013 005 339.5

(73) Inhaber:

PlanetHome AG, 85774 Unterföhring, Apianstraße 8 (DE)

(74) Vertreter:

Gert Habermann Dipl.-Phys. Dipl.-Wirtsch.-Phys. ; Jürgen Hruschka DI,M.Sc. ; Jörg Schnabel Dipl.-Biochem. Dr. rer. nat.. Patentanwälte, 81679 München, Montgelasstraße 2 (DE)

(51) (54) Klassen; Warenverzeichnis:

Kl. 14-04: **Graphische Benutzeroberfläche**

(57) Beschreibung vorgelegt

(28) Anzahl der vorgelegten Musterabbildungen: 1

(55) Abbildung (schwarzweiß):

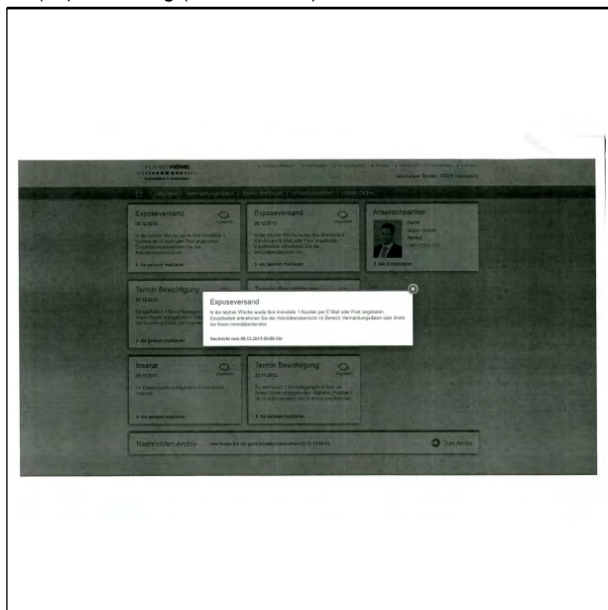

(Reg.Nr. 66392)

(11) Reg.Nr. **66393** (21) Aktenz.: **MU 392/2014**

(22) Anmeldetag: 2014 06 10

(30) Priorität:

2013-12-12 DE 40 2013 005 339.5

(73) Inhaber:

PlanetHome AG, 85774 Unterföhring, Apianstraße 8 (DE)

(74) Vertreter:

Gert Habermann Dipl.-Phys. Dipl.-Wirtsch.-Phys. ; Jürgen Hruschka DI,M.Sc. ; Jörg Schnabel Dipl.-Biochem. Dr. rer. nat.. Patentanwälte, 81679 München, Montgelasstraße 2 (DE)

(51) (54) Klassen; Warenverzeichnis:

Kl. 14-04: **Graphische Benutzeroberfläche**

(57) Beschreibung vorgelegt

(28) Anzahl der vorgelegten Musterabbildungen: 1

(55) Abbildung (färbig):

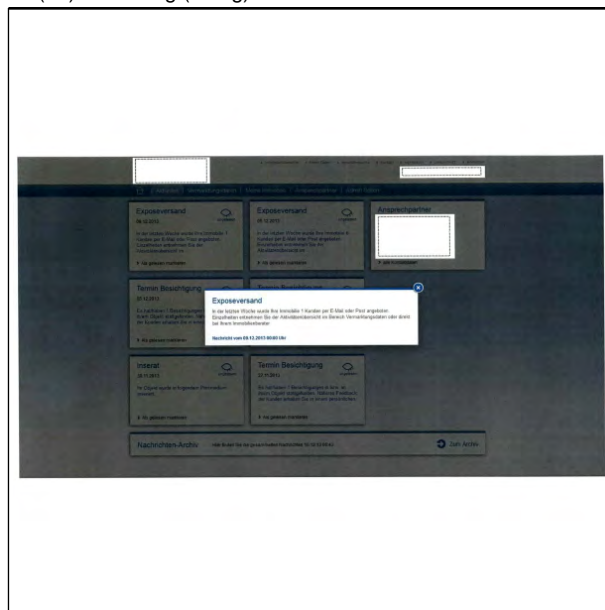

(Reg.Nr. 66393)

(11) Reg.Nr. **66394** (21) Aktenz.: **MU 393/2014**

(22) Anmeldetag: 2014 06 10

(30) Priorität:

2013-12-12 DE 40 2013 005 339.5

(73) Inhaber:

PlanetHome AG, 85774 Unterföhring, Apianstraße 8 (DE)

(74) Vertreter:

Gert Habermann Dipl.-Phys. Dipl.-Wirtsch.-Phys. ; Jürgen Hruschka DI,M.Sc. ; Jörg Schnabel Dipl.-Biochem. Dr. rer. nat.. Patentanwälte, 81679 München, Montgelasstraße 2 (DE)

(51) (54) Klassen; Warenverzeichnis:

Kl. 14-04: **Graphische Benutzeroberfläche**

(57) Beschreibung vorgelegt

(28) Anzahl der vorgelegten Musterabbildungen: 1

(55) Abbildung (schwarzweiß):

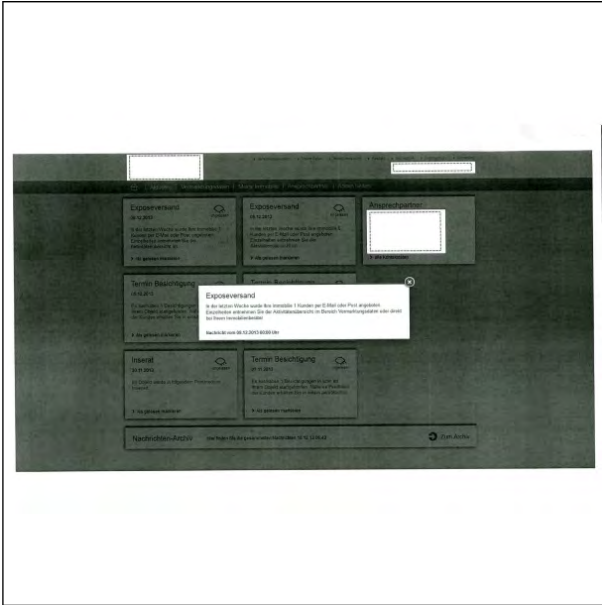

(Reg.Nr. 66394)

(11) Reg.Nr. **66395** (21) Aktenz.: **MU 394/2014**

(22) Anmeldetag: 2014 06 10

(30) Priorität:

2013-12-12 DE 40 2013 005 339.5

(73) Inhaber:

PlanetHome AG, 85774 Unterföhring, Apianstraße 8 (DE)

(74) Vertreter:

Gert Habermann Dipl.-Phys. Dipl.-Wirtsch.-Phys. ; Jürgen Hruschka DI,M.Sc. ; Jörg Schnabel Dipl.-Biochem. Dr. rer. nat.. Patentanwälte, 81679 München, Montgelasstraße 2 (DE)

(51) (54) Klassen; Warenverzeichnis:

Kl. 14-04: **Graphische Benutzeroberfläche**

(57) Beschreibung vorgelegt

(28) Anzahl der vorgelegten Musterabbildungen: 1

(55) Abbildung (färbig):

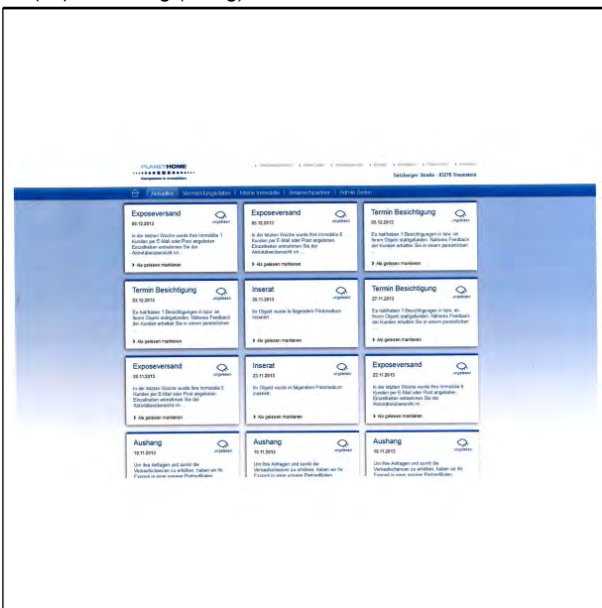

(Reg.Nr. 66395)

(11) Reg.Nr. **66396** (21) Aktenz.: **MU 395/2014**

(22) Anmeldetag: 2014 06 10

(30) Priorität:

2013-12-12 DE 40 2013 005 339.5

(73) Inhaber:

PlanetHome AG, 85774 Unterföhring, Apianstraße 8 (DE)

(74) Vertreter:

Gert Habermann Dipl.-Phys. Dipl.-Wirtsch.-Phys. ; Jürgen Hruschka DI,M.Sc. ; Jörg Schnabel Dipl.-Biochem. Dr. rer. nat.. Patentanwälte, 81679 München, Montgelasstraße 2 (DE)

(51) (54) Klassen; Warenverzeichnis:

Kl. 14-04: **Graphische Benutzeroberfläche**

(57) Beschreibung vorgelegt

(28) Anzahl der vorgelegten Musterabbildungen: 1

(55) Abbildung (schwarzweiß):

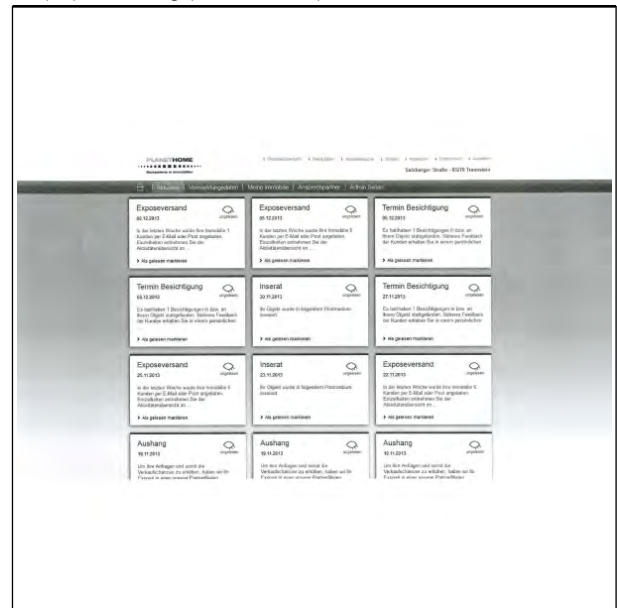

(Reg.Nr. 66396)

(11) Reg.Nr. **66397** (21) Aktenz.: **MU 396/2014**

(22) Anmeldetag: 2014 06 10

(30) Priorität:

2013-12-12 DE 40 2013 005 339.5

(73) Inhaber:

PlanetHome AG, 85774 Unterföhring, Apianstraße 8 (DE)

(74) Vertreter:

Gert Habermann Dipl.-Phys. Dipl.-Wirtsch.-Phys. ; Jürgen Hruschka DI,M.Sc. ; Jörg Schnabel Dipl.-Biochem. Dr. rer. nat.. Patentanwälte, 81679 München, Montgelasstraße 2 (DE)

(51) (54) Klassen; Warenverzeichnis:

Kl. 14-04: **Graphische Benutzeroberfläche**

(57) Beschreibung vorgelegt

(28) Anzahl der vorgelegten Musterabbildungen: 1

(55) Abbildung (färbig):

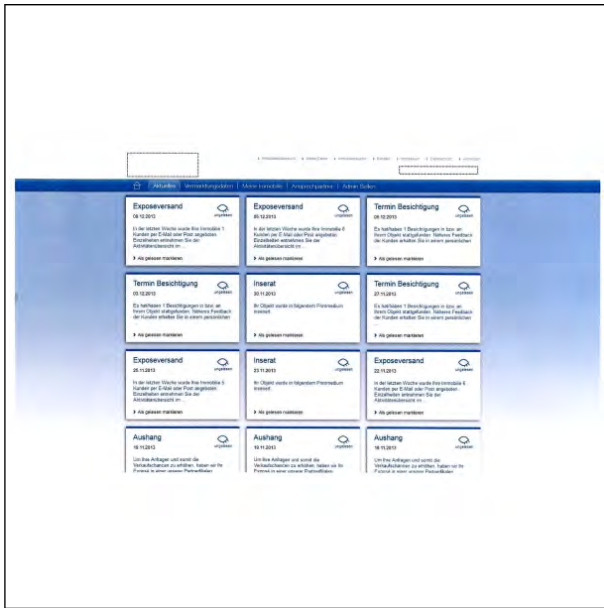

(Reg.Nr. 66397)

(11) Reg.Nr. **66398** (21) Aktenz.: **MU 397/2014**

(22) Anmeldetag: 2014 06 10

(30) Priorität:

2013-12-12 DE 40 2013 005 339.5

(73) Inhaber:

PlanetHome AG, 85774 Unterföhring, Apianstraße 8 (DE)

(74) Vertreter:

Gert Habermann Dipl.-Phys. Dipl.-Wirtsch.-Phys. ; Jürgen Hruschka DI,M.Sc. ; Jörg Schnabel Dipl.-Biochem. Dr. rer. nat.. Patentanwälte, 81679 München, Montgelasstraße 2 (DE)

(51) (54) Klassen; Warenverzeichnis:

Kl. 14-04: **Graphische Benutzeroberfläche**

(57) Beschreibung vorgelegt

(28) Anzahl der vorgelegten Musterabbildungen: 1

(55) Abbildung (schwarzweiß):

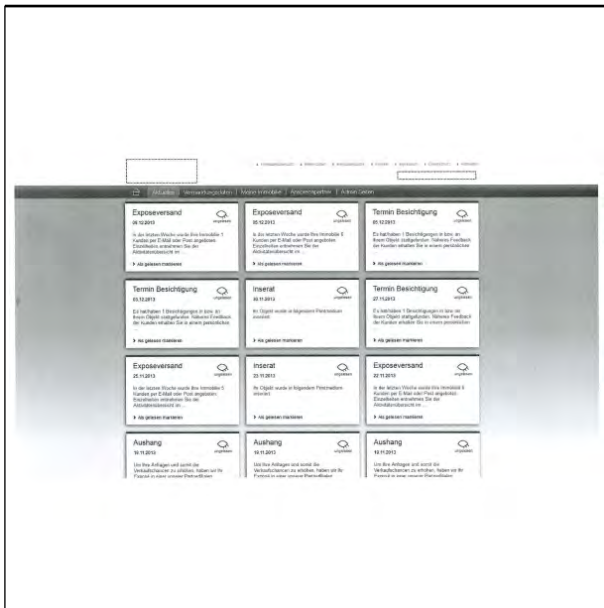

(Reg.Nr. 66398)

(11) Reg.Nr. **66399** (21) Aktenz.: **MU 398/2014**

(22) Anmeldetag: 2014 06 10

(30) Priorität:

2013-12-12 DE 40 2013 005 339.5

(73) Inhaber:

PlanetHome AG, 85774 Unterföhring, Apianstraße 8 (DE)

(74) Vertreter:

Gert Habermann Dipl.-Phys. Dipl.-Wirtsch.-Phys. ; Jürgen Hruschka DI,M.Sc. ; Jörg Schnabel Dipl.-Biochem. Dr. rer. nat.. Patentanwälte, 81679 München, Montgelasstraße 2 (DE)

(51) (54) Klassen; Warenverzeichnis:

Kl. 14-04: **Graphische Benutzeroberfläche**

(57) Beschreibung vorgelegt

(28) Anzahl der vorgelegten Musterabbildungen: 1

(55) Abbildung (färbig):

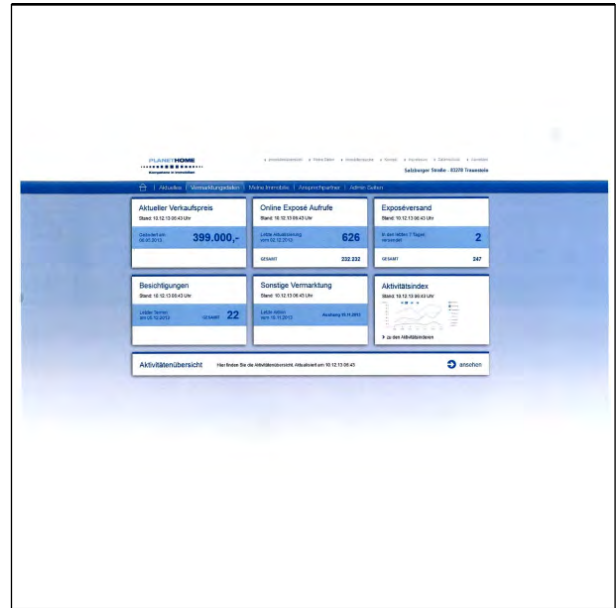

(Reg.Nr. 66399)

(11) Reg.Nr. **66400** (21) Aktenz.: **MU 399/2014**

(22) Anmeldetag: 2014 06 10

(30) Priorität:

2013-12-12 DE 40 2013 005 339.5

(73) Inhaber:

PlanetHome AG, 85774 Unterföhring, Apianstraße 8 (DE)

(74) Vertreter:

Gert Habermann Dipl.-Phys. Dipl.-Wirtsch.-Phys. ; Jürgen Hruschka DI,M.Sc. ; Jörg Schnabel Dipl.-Biochem. Dr. rer. nat.. Patentanwälte, 81679 München, Montgelasstraße 2 (DE)

(51) (54) Klassen; Warenverzeichnis:

Kl. 14-04: **Graphische Benutzeroberfläche**

(57) Beschreibung vorgelegt

(28) Anzahl der vorgelegten Musterabbildungen: 1

(55) Abbildung (schwarzweiß):

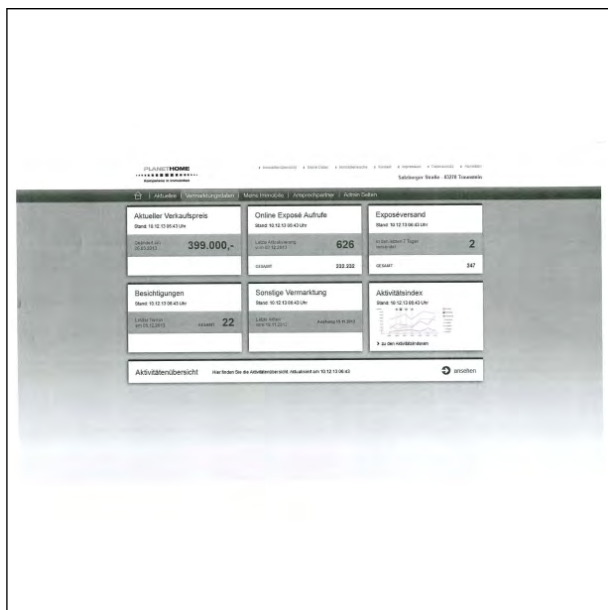

(Reg.Nr. 66400)

(11) Reg.Nr. **66401** (21) Aktenz.: **MU 400/2014**

(22) Anmeldetag: 2014 06 10

(30) Priorität:

2013-12-12 DE 40 2013 005 339.5

(73) Inhaber:

PlanetHome AG, 85774 Unterföhring, Apianstraße 8 (DE)

(74) Vertreter:

Gert Habermann Dipl.-Phys. Dipl.-Wirtsch.-Phys. ; Jürgen Hruschka DI,M.Sc. ; Jörg Schnabel Dipl.-Biochem. Dr. rer. nat.. Patentanwälte, 81679 München, Montgelasstraße 2 (DE)

(51) (54) Klassen; Warenverzeichnis:

Kl. 14-04: **Graphische Benutzeroberfläche**

(57) Beschreibung vorgelegt

(28) Anzahl der vorgelegten Musterabbildungen: 1

(55) Abbildung (färbig):

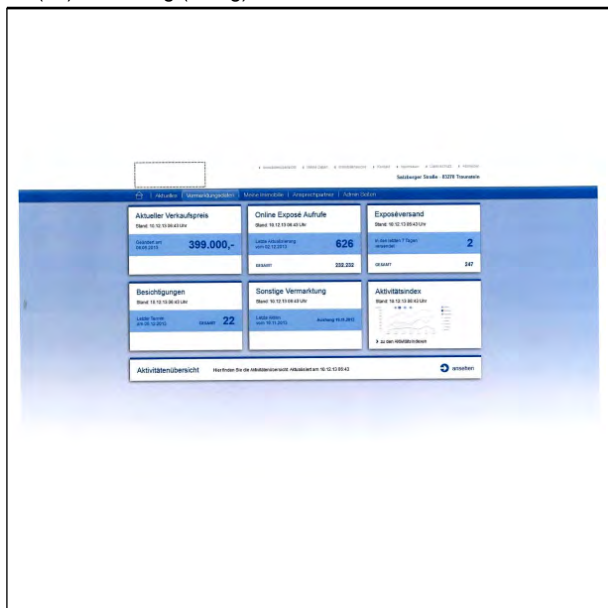

(Reg.Nr. 66401)

(11) Reg.Nr. **66402** (21) Aktenz.: **MU 401/2014**

(22) Anmeldetag: 2014 06 10

(30) Priorität:

2013-12-12 DE 40 2013 005 339.5

(73) Inhaber:

PlanetHome AG, 85774 Unterföhring, Apianstraße 8 (DE)

(74) Vertreter:

Gert Habermann Dipl.-Phys. Dipl.-Wirtsch.-Phys. ; Jürgen Hruschka DI,M.Sc. ; Jörg Schnabel Dipl.-Biochem. Dr. rer. nat.. Patentanwälte, 81679 München, Montgelasstraße 2 (DE)

(51) (54) Klassen; Warenverzeichnis:

Kl. 14-04: **Graphische Benutzeroberfläche**

(57) Beschreibung vorgelegt

(28) Anzahl der vorgelegten Musterabbildungen: 1

(55) Abbildung (schwarzweiß):

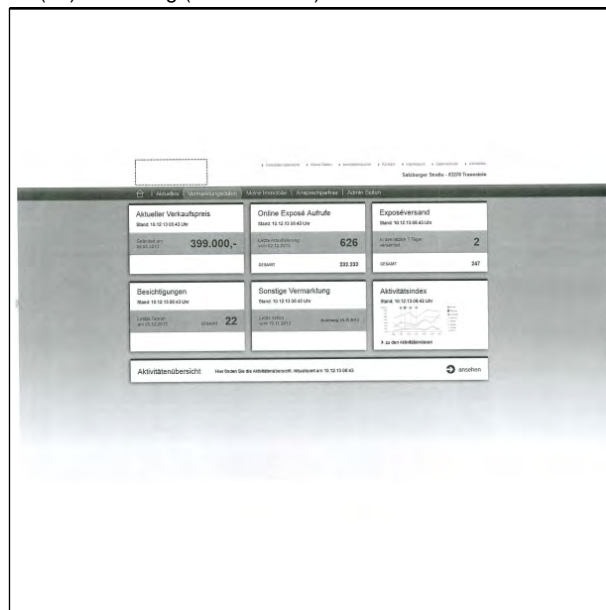

(Reg.Nr. 66402)

(11) Reg.Nr. **66403** (21) Aktenz.: **MU 402/2014**

(22) Anmeldetag: 2014 06 10

(30) Priorität:

2013-12-12 DE 40 2013 005 339.5

(73) Inhaber:

PlanetHome AG, 85774 Unterföhring, Apianstraße 8 (DE)

(74) Vertreter:

Gert Habermann Dipl.-Phys. Dipl.-Wirtsch.-Phys. ; Jürgen Hruschka DI,M.Sc. ; Jörg Schnabel Dipl.-Biochem. Dr. rer. nat.. Patentanwälte, 81679 München, Montgelasstraße 2 (DE)

(51) (54) Klassen; Warenverzeichnis:

Kl. 14-04: **Graphische Benutzeroberfläche**

(57) Beschreibung vorgelegt

(28) Anzahl der vorgelegten Musterabbildungen: 1

(55) Abbildung (färbig):

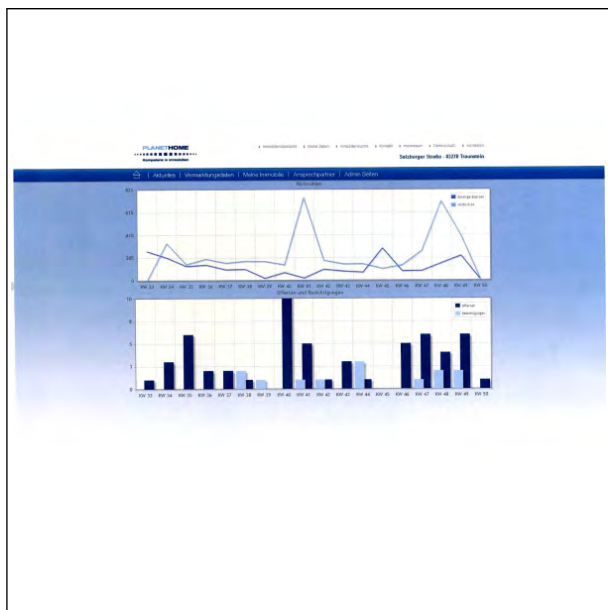

(Reg.Nr. 66403)

(11) Reg.Nr. **66404** (21) Aktenz.: **MU 403/2014**

(22) Anmeldetag: 2014 06 10

(30) Priorität:

2013-12-12 DE 40 2013 005 339.5

(73) Inhaber:

PlanetHome AG, 85774 Unterföhring, Apianstraße 8 (DE)

(74) Vertreter:

Gert Habermann Dipl.-Phys. Dipl.-Wirtsch.-Phys. ; Jürgen Hruschka DI,M.Sc. ; Jörg Schnabel Dipl.-Biochem. Dr. rer. nat.. Patentanwälte, 81679 München, Montgelasstraße 2 (DE)

(51) (54) Klassen; Warenverzeichnis:

Kl. 14-04: **Graphische Benutzeroberfläche**

(57) Beschreibung vorgelegt

(28) Anzahl der vorgelegten Musterabbildungen: 1

(55) Abbildung (schwarzweiß):

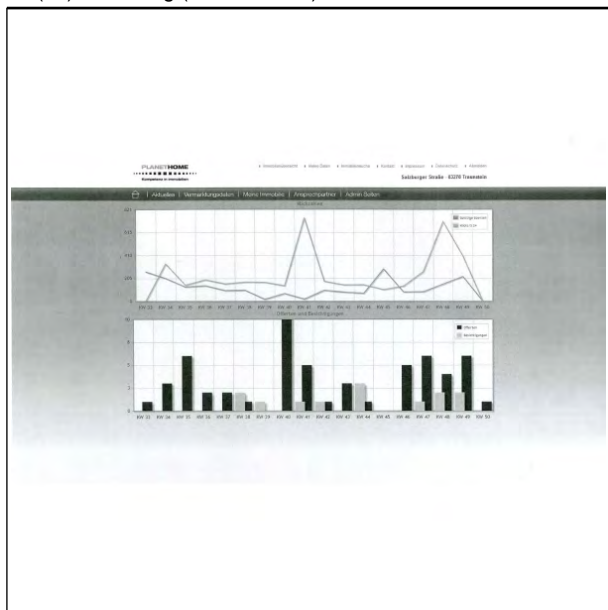

(Reg.Nr. 66404)

(11) Reg.Nr. **66405** (21) Aktenz.: **MU 404/2014**

(22) Anmeldetag: 2014 06 10

(30) Priorität:

2013-12-12 DE 40 2013 005 339.5

(73) Inhaber:

PlanetHome AG, 85774 Unterföhring, Apianstraße 8 (DE)

(74) Vertreter:

Gert Habermann Dipl.-Phys. Dipl.-Wirtsch.-Phys. ; Jürgen Hruschka DI,M.Sc. ; Jörg Schnabel Dipl.-Biochem. Dr. rer. nat.. Patentanwälte, 81679 München, Montgelasstraße 2 (DE)

(51) (54) Klassen; Warenverzeichnis:

Kl. 14-04: **Graphische Benutzeroberfläche**

(57) Beschreibung vorgelegt

(28) Anzahl der vorgelegten Musterabbildungen: 1

(55) Abbildung (färbig):

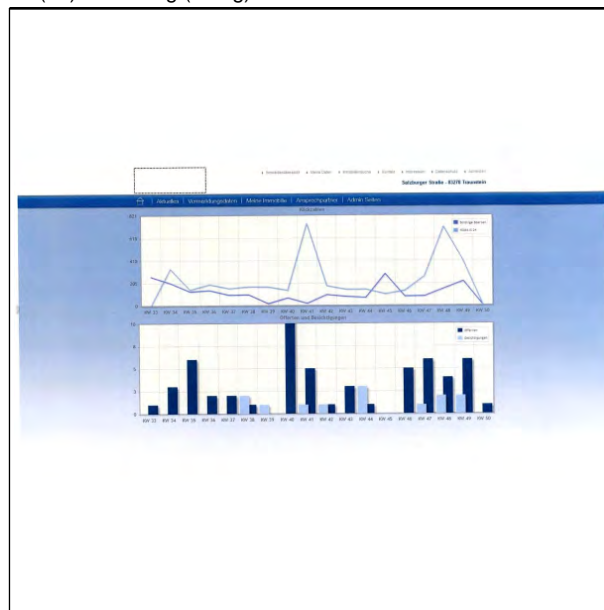

(Reg.Nr. 66405)

(11) Reg.Nr. **66406** (21) Aktenz.: **MU 405/2014**

(22) Anmeldetag: 2014 06 10

(30) Priorität:

2013-12-12 DE 40 2013 005 339.5

(73) Inhaber:

PlanetHome AG, 85774 Unterföhring, Apianstraße 8 (DE)

(74) Vertreter:

Gert Habermann Dipl.-Phys. Dipl.-Wirtsch.-Phys. ; Jürgen Hruschka DI,M.Sc. ; Jörg Schnabel Dipl.-Biochem. Dr. rer. nat.. Patentanwälte, 81679 München, Montgelasstraße 2 (DE)

(51) (54) Klassen; Warenverzeichnis:

Kl. 14-04: **Graphische Benutzeroberfläche**

(57) Beschreibung vorgelegt

(28) Anzahl der vorgelegten Musterabbildungen: 1

(55) Abbildung (schwarzweiß):

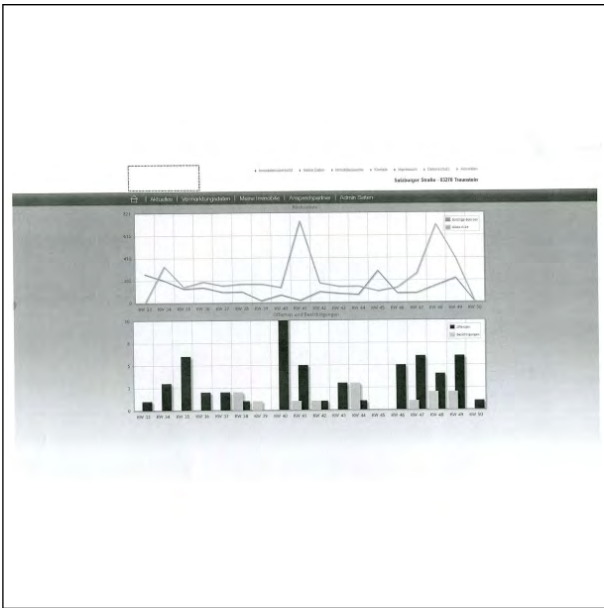

(Reg.Nr. 66406)

(11) Reg.Nr. **66407** (21) Aktenz.: **MU 406/2014**

(22) Anmeldetag: 2014 06 10

(30) Priorität:

2013-12-12 DE 40 2013 005 339.5

(73) Inhaber:

PlanetHome AG, 85774 Unterföhring, Apianstraße 8 (DE)

(74) Vertreter:

Gert Habermann Dipl.-Phys. Dipl.-Wirtsch.-Phys. ; Jürgen Hruschka DI,M.Sc. ; Jörg Schnabel Dipl.-Biochem. Dr. rer. nat.. Patentanwälte, 81679 München, Montgelasstraße 2 (DE)

(51) (54) Klassen; Warenverzeichnis:

Kl. 14-04: **Graphische Benutzeroberfläche**

(57) Beschreibung vorgelegt

(28) Anzahl der vorgelegten Musterabbildungen: 1

(55) Abbildung (färbig):

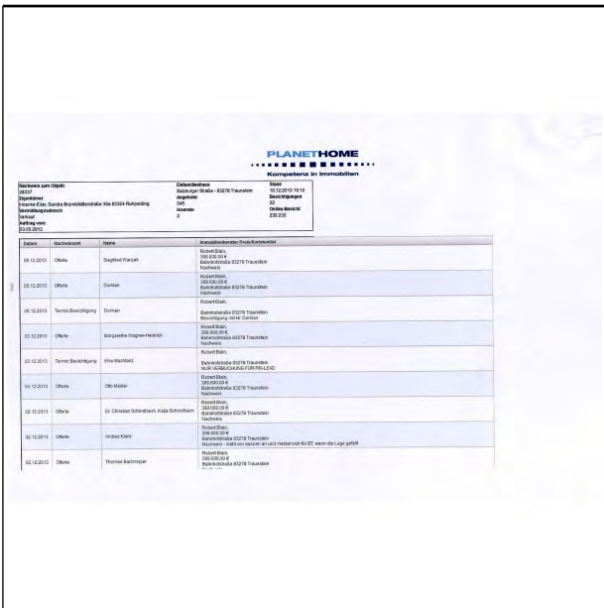

(Reg.Nr. 66407)

(11) Reg.Nr. **66408** (21) Aktenz.: **MU 407/2014**

(22) Anmeldetag: 2014 06 10

(30) Priorität:

2013-12-12 DE 40 2013 005 339.5

(73) Inhaber:

PlanetHome AG, 85774 Unterföhring, Apianstraße 8 (DE)

(74) Vertreter:

Gert Habermann Dipl.-Phys. Dipl.-Wirtsch.-Phys. ; Jürgen Hruschka DI,M.Sc. ; Jörg Schnabel Dipl.-Biochem. Dr. rer. nat.. Patentanwälte, 81679 München, Montgelasstraße 2 (DE)

(51) (54) Klassen; Warenverzeichnis:

Kl. 14-04: **Graphische Benutzeroberfläche**

(57) Beschreibung vorgelegt

(28) Anzahl der vorgelegten Musterabbildungen: 1

(55) Abbildung (schwarzweiß):

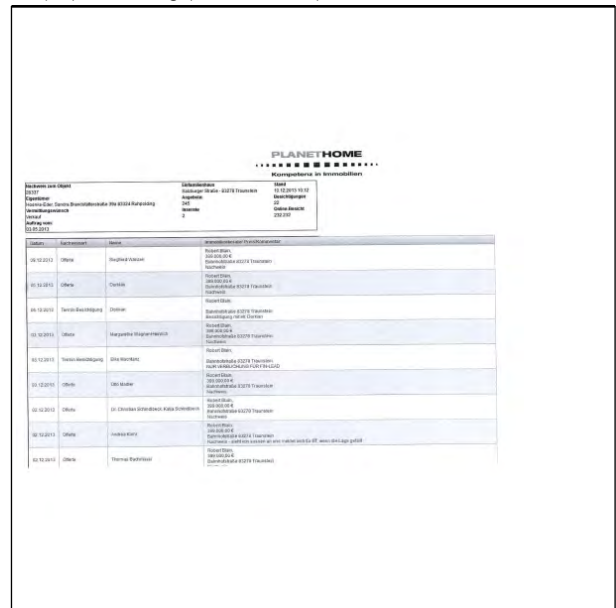

(Reg.Nr. 66408)

(11) Reg.Nr. **66409** (21) Aktenz.: **MU 408/2014**

(22) Anmeldetag: 2014 06 10

(30) Priorität:

2013-12-12 DE 40 2013 005 339.5

(73) Inhaber:

PlanetHome AG, 85774 Unterföhring, Apianstraße 8 (DE)

(74) Vertreter:

Gert Habermann Dipl.-Phys. Dipl.-Wirtsch.-Phys. ; Jürgen Hruschka DI,M.Sc. ; Jörg Schnabel Dipl.-Biochem. Dr. rer. nat.. Patentanwälte, 81679 München, Montgelasstraße 2 (DE)

(51) (54) Klassen; Warenverzeichnis:

Kl. 14-04: **Graphische Benutzeroberfläche**

(57) Beschreibung vorgelegt

(28) Anzahl der vorgelegten Musterabbildungen: 1

(55) Abbildung (färbig):

Datum	Klassifizierung	Name	Erfindungsgegenstand / Erfindungsgegenstand
08.12.2013	016k	Objekt-Tracker	Objekt-Tracker
08.12.2013	016k	Objekt-Tracker	Objekt-Tracker
08.12.2013	016k	Objekt-Tracker	Objekt-Tracker
08.12.2013	016k	Objekt-Tracker	Objekt-Tracker
08.12.2013	016k	Objekt-Tracker	Objekt-Tracker
08.12.2013	016k	Objekt-Tracker	Objekt-Tracker
08.12.2013	016k	Objekt-Tracker	Objekt-Tracker
08.12.2013	016k	Objekt-Tracker	Objekt-Tracker
08.12.2013	016k	Objekt-Tracker	Objekt-Tracker
08.12.2013	016k	Objekt-Tracker	Objekt-Tracker

(Reg.Nr. 66409)

(11) Reg.Nr. **66410** (21) Aktenz.: **MU 409/2014**

(22) Anmeldetag: 2014 06 10

(30) Priorität:

2013-12-12 DE 40 2013 005 339.5

(73) Inhaber:

PlanetHome AG, 85774 Unterföhring, Apianstraße 8 (DE)

(74) Vertreter:

Gert Habermann Dipl.-Phys. Dipl.-Wirtsch.-Phys. ; Jürgen Hruschka DI,M.Sc. ; Jörg Schnabel Dipl.-Biochem. Dr. rer. nat.. Patentanwälte, 81679 München, Montgelasstraße 2 (DE)

(51) (54) Klassen; Warenverzeichnis:

Kl. 14-04: **Graphische Benutzeroberfläche**

(57) Beschreibung vorgelegt

(28) Anzahl der vorgelegten Musterabbildungen: 1

(55) Abbildung (schwarzweiß):

Datum	Klassifizierung	Name	Erfindungsgegenstand / Erfindungsgegenstand
08.12.2013	016k	Objekt-Tracker	Objekt-Tracker
08.12.2013	016k	Objekt-Tracker	Objekt-Tracker
08.12.2013	016k	Objekt-Tracker	Objekt-Tracker
08.12.2013	016k	Objekt-Tracker	Objekt-Tracker
08.12.2013	016k	Objekt-Tracker	Objekt-Tracker
08.12.2013	016k	Objekt-Tracker	Objekt-Tracker
08.12.2013	016k	Objekt-Tracker	Objekt-Tracker
08.12.2013	016k	Objekt-Tracker	Objekt-Tracker
08.12.2013	016k	Objekt-Tracker	Objekt-Tracker
08.12.2013	016k	Objekt-Tracker	Objekt-Tracker

(Reg.Nr. 66410)

(11) Reg.Nr. **66411** (21) Aktenz.: **MU 410/2014**

(22) Anmeldetag: 2014 06 10

(30) Priorität:

2013-12-12 DE 40 2013 005 339.5

(73) Inhaber:

PlanetHome AG, 85774 Unterföhring, Apianstraße 8 (DE)

(74) Vertreter:

Gert Habermann Dipl.-Phys. Dipl.-Wirtsch.-Phys. ; Jürgen Hruschka DI,M.Sc. ; Jörg Schnabel Dipl.-Biochem. Dr. rer. nat.. Patentanwälte, 81679 München, Montgelasstraße 2 (DE)

(51) (54) Klassen; Warenverzeichnis:

Kl. 14-04: **Graphische Benutzeroberfläche**

(57) Beschreibung vorgelegt

(28) Anzahl der vorgelegten Musterabbildungen: 1

(55) Abbildung (färbig):

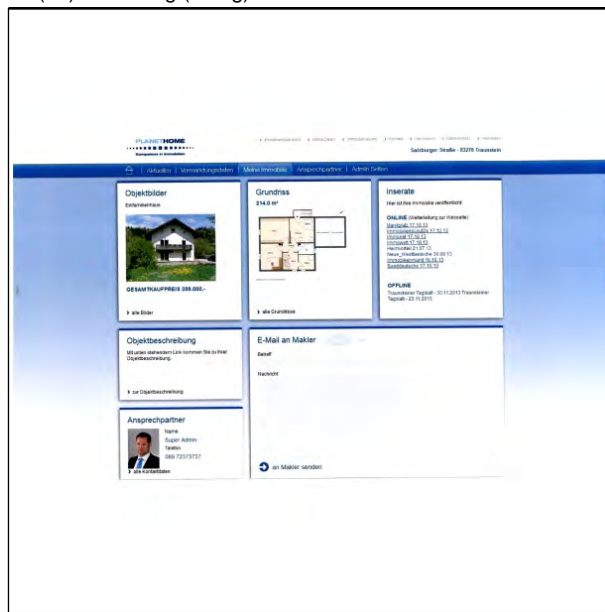

(Reg.Nr. 66411)

(11) Reg.Nr. **66412** (21) Aktenz.: **MU 411/2014**

(22) Anmeldetag: 2014 06 10

(30) Priorität:

2013-12-12 DE 40 2013 005 339.5

(73) Inhaber:

PlanetHome AG, 85774 Unterföhring, Apianstraße 8 (DE)

(74) Vertreter:

Gert Habermann Dipl.-Phys. Dipl.-Wirtsch.-Phys. ; Jürgen Hruschka DI,M.Sc. ; Jörg Schnabel Dipl.-Biochem. Dr. rer. nat.. Patentanwälte, 81679 München, Montgelasstraße 2 (DE)

(51) (54) Klassen; Warenverzeichnis:

Kl. 14-04: **Graphische Benutzeroberfläche**

(57) Beschreibung vorgelegt

(28) Anzahl der vorgelegten Musterabbildungen: 1

(55) Abbildung (schwarzweiß):



(Reg.Nr. 66412)

(11) Reg.Nr. **66413** (21) Aktenz.: **MU 412/2014**

(22) Anmeldetag: 2014 06 10

(30) Priorität:

2013-12-12 DE 40 2013 005 339.5

(73) Inhaber:

PlanetHome AG, 85774 Unterföhring, Apianstraße 8 (DE)

(74) Vertreter:

Gert Habermann Dipl.-Phys. Dipl.-Wirtsch.-Phys. ; Jürgen Hruschka DI,M.Sc. ; Jörg Schnabel Dipl.-Biochem. Dr. rer. nat.. Patentanwälte, 81679 München, Montgelasstraße 2 (DE)

(51) (54) Klassen; Warenverzeichnis:

Kl. 14-04: **Graphische Benutzeroberfläche**

(57) Beschreibung vorgelegt

(28) Anzahl der vorgelegten Musterabbildungen: 1

(55) Abbildung (färbig):

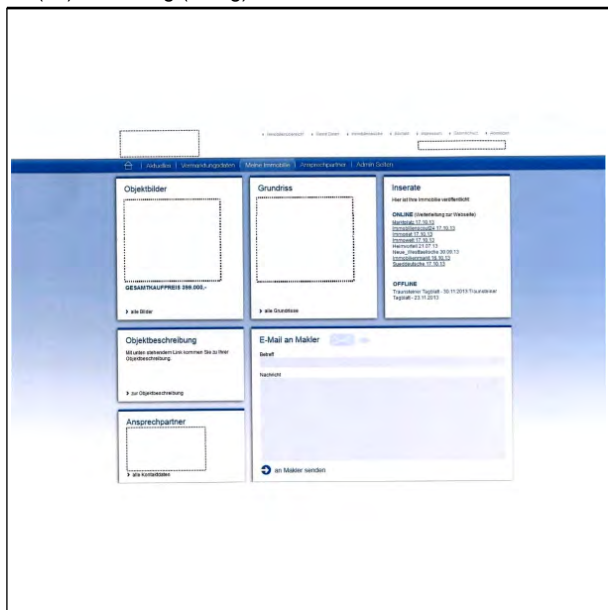

(Reg.Nr. 66413)

(11) Reg.Nr. **66414** (21) Aktenz.: **MU 413/2014**

(22) Anmeldetag: 2014 06 10

(30) Priorität:

2013-12-12 DE 40 2013 005 339.5

(73) Inhaber:

PlanetHome AG, 85774 Unterföhring, Apianstraße 8 (DE)

(74) Vertreter:

Gert Habermann Dipl.-Phys. Dipl.-Wirtsch.-Phys. ; Jürgen Hruschka DI,M.Sc. ; Jörg Schnabel Dipl.-Biochem. Dr. rer. nat.. Patentanwälte, 81679 München, Montgelasstraße 2 (DE)

(51) (54) Klassen; Warenverzeichnis:

Kl. 14-04: **Graphische Benutzeroberfläche**

(57) Beschreibung vorgelegt

(28) Anzahl der vorgelegten Musterabbildungen: 1

(55) Abbildung (schwarzweiß):



(Reg.Nr. 66414)

(11) Reg.Nr. **66415** (21) Aktenz.: **MU 414/2014**

(22) Anmeldetag: 2014 06 10

(30) Priorität:

2013-12-12 DE 40 2013 005 339.5

(73) Inhaber:

PlanetHome AG, 85774 Unterföhring, Apianstraße 8 (DE)

(74) Vertreter:

Gert Habermann Dipl.-Phys. Dipl.-Wirtsch.-Phys. ; Jürgen Hruschka DI,M.Sc. ; Jörg Schnabel Dipl.-Biochem. Dr. rer. nat.. Patentanwälte, 81679 München, Montgelasstraße 2 (DE)

(51) (54) Klassen; Warenverzeichnis:

Kl. 14-04: **Graphische Benutzeroberfläche**

(57) Beschreibung vorgelegt

(28) Anzahl der vorgelegten Musterabbildungen: 1

(55) Abbildung (färbig):



(Reg.Nr. 66415)

(11) Reg.Nr. **66416** (21) Aktenz.: **MU 415/2014**

(22) Anmeldetag: 2014 06 10

(30) Priorität:

2013-12-12 DE 40 2013 005 339.5

(73) Inhaber:

PlanetHome AG, 85774 Unterföhring, Apianstraße 8 (DE)

(74) Vertreter:

Gert Habermann Dipl.-Phys. Dipl.-Wirtsch.-Phys. ; Jürgen Hruschka DI,M.Sc. ; Jörg Schnabel Dipl.-Biochem. Dr. rer. nat.. Patentanwälte, 81679 München, Montgelasstraße 2 (DE)

(51) (54) Klassen; Warenverzeichnis:

Kl. 14-04: **Graphische Benutzeroberfläche**

(57) Beschreibung vorgelegt

(28) Anzahl der vorgelegten Musterabbildungen: 1

(55) Abbildung (schwarzweiß):



(Reg.Nr. 66416)

(11) Reg.Nr. **66417** (21) Aktenz.: **MU 416/2014**

(22) Anmeldetag: 2014 06 10

(30) Priorität:

2013-12-12 DE 40 2013 005 339.5

(73) Inhaber:

PlanetHome AG, 85774 Unterföhring, Apianstraße 8 (DE)

(74) Vertreter:

Gert Habermann Dipl.-Phys. Dipl.-Wirtsch.-Phys. ; Jürgen Hruschka DI,M.Sc. ; Jörg Schnabel Dipl.-Biochem. Dr. rer. nat.. Patentanwälte, 81679 München, Montgelasstraße 2 (DE)

(51) (54) Klassen; Warenverzeichnis:

Kl. 14-04: **Graphische Benutzeroberfläche**

(57) Beschreibung vorgelegt

(28) Anzahl der vorgelegten Musterabbildungen: 1

(55) Abbildung (färbig):



(Reg.Nr. 66417)

(11) Reg.Nr. **66418** (21) Aktenz.: **MU 417/2014**

(22) Anmeldetag: 2014 06 10

(30) Priorität:

2013-12-12 DE 40 2013 005 339.5

(73) Inhaber:

PlanetHome AG, 85774 Unterföhring, Apianstraße 8 (DE)

(74) Vertreter:

Gert Habermann Dipl.-Phys. Dipl.-Wirtsch.-Phys. ; Jürgen Hruschka DI,M.Sc. ; Jörg Schnabel Dipl.-Biochem. Dr. rer. nat.. Patentanwälte, 81679 München, Montgelasstraße 2 (DE)

(51) (54) Klassen; Warenverzeichnis:

Kl. 14-04: **Graphische Benutzeroberfläche**

(57) Beschreibung vorgelegt

(28) Anzahl der vorgelegten Musterabbildungen: 1

(55) Abbildung (schwarzweiß):

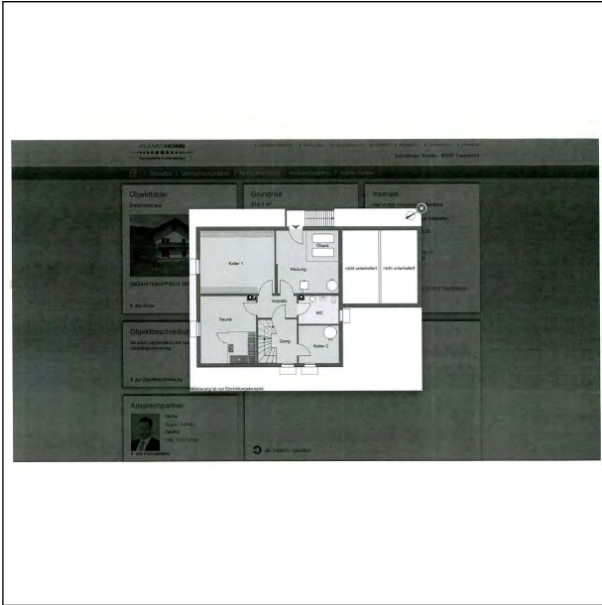

(Reg.Nr. 66418)

(11) Reg.Nr. **66419** (21) Aktenz.: **MU 418/2014**

(22) Anmeldetag: 2014 06 10

(30) Priorität:

2013-12-12 DE 40 2013 005 339.5

(73) Inhaber:

PlanetHome AG, 85774 Unterföhring, Apianstraße 8 (DE)

(74) Vertreter:

Gert Habermann Dipl.-Phys. Dipl.-Wirtsch.-Phys. ; Jürgen Hruschka DI,M.Sc. ; Jörg Schnabel Dipl.-Biochem. Dr. rer. nat.. Patentanwälte, 81679 München, Montgelasstraße 2 (DE)

(51) (54) Klassen; Warenverzeichnis:

Kl. 14-04: **Graphische Benutzeroberfläche**

(57) Beschreibung vorgelegt

(28) Anzahl der vorgelegten Musterabbildungen: 1

(55) Abbildung (färbig):



(Reg.Nr. 66419)

(11) Reg.Nr. **66420** (21) Aktenz.: **MU 419/2014**

(22) Anmeldetag: 2014 06 10

(30) Priorität:

2013-12-12 DE 40 2013 005 339.5

(73) Inhaber:

PlanetHome AG, 85774 Unterföhring, Apianstraße 8 (DE)

(74) Vertreter:

Gert Habermann Dipl.-Phys. Dipl.-Wirtsch.-Phys. ; Jürgen Hruschka DI,M.Sc. ; Jörg Schnabel Dipl.-Biochem. Dr. rer. nat.. Patentanwälte, 81679 München, Montgelasstraße 2 (DE)

(51) (54) Klassen; Warenverzeichnis:

Kl. 14-04: **Graphische Benutzeroberfläche**

(57) Beschreibung vorgelegt

(28) Anzahl der vorgelegten Musterabbildungen: 1

(55) Abbildung (schwarzweiß):

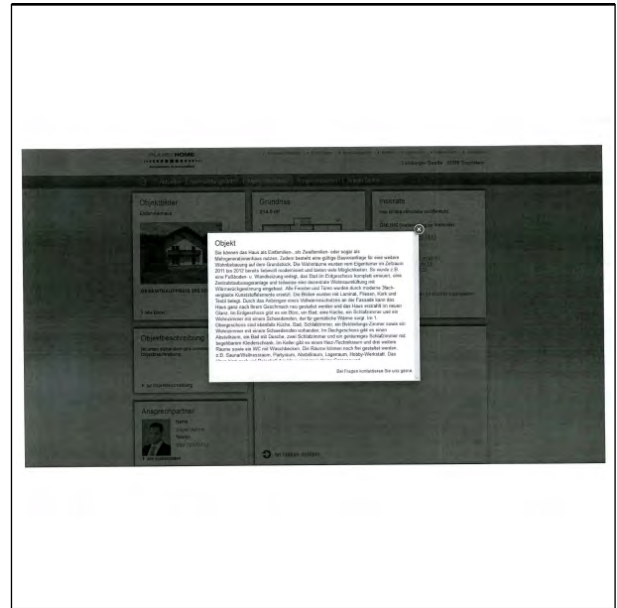

(Reg.Nr. 66420)

(11) Reg.Nr. **66421** (21) Aktenz.: **MU 420/2014**

(22) Anmeldetag: 2014 06 10

(30) Priorität:

2013-12-12 DE 40 2013 005 339.5

(73) Inhaber:

PlanetHome AG, 85774 Unterföhring, Apianstraße 8 (DE)

(74) Vertreter:

Gert Habermann Dipl.-Phys. Dipl.-Wirtsch.-Phys. ; Jürgen Hruschka DI,M.Sc. ; Jörg Schnabel Dipl.-Biochem. Dr. rer. nat.. Patentanwälte, 81679 München, Montgelasstraße 2 (DE)

(51) (54) Klassen; Warenverzeichnis:

Kl. 14-04: **Graphische Benutzeroberfläche**

(57) Beschreibung vorgelegt

(28) Anzahl der vorgelegten Musterabbildungen: 1

(55) Abbildung (färbig):



(Reg.Nr. 66421)

(11) Reg.Nr. **66422** (21) Aktenz.: **MU 421/2014**

(22) Anmeldetag: 2014 06 10

(30) Priorität:

2013-12-12 DE 40 2013 005 339.5

(73) Inhaber:

PlanetHome AG, 85774 Unterföhring, Apianstraße 8 (DE)

(74) Vertreter:

Gert Habermann Dipl.-Phys. Dipl.-Wirtsch.-Phys. ; Jürgen Hruschka DI,M.Sc. ; Jörg Schnabel Dipl.-Biochem. Dr. rer. nat.. Patentanwälte, 81679 München, Montgelasstraße 2 (DE)

(51) (54) Klassen; Warenverzeichnis:

Kl. 14-04: **Graphische Benutzeroberfläche**

(57) Beschreibung vorgelegt

(28) Anzahl der vorgelegten Musterabbildungen: 1

(55) Abbildung (schwarzweiß):



(Reg.Nr. 66422)

(11) Reg.Nr. **66423** (21) Aktenz.: **MU 422/2014**

(22) Anmeldetag: 2014 06 10

(30) Priorität:

2013-12-12 DE 40 2013 005 339.5

(73) Inhaber:

PlanetHome AG, 85774 Unterföhring, Apianstraße 8 (DE)

(74) Vertreter:

Gert Habermann Dipl.-Phys. Dipl.-Wirtsch.-Phys. ; Jürgen Hruschka DI,M.Sc. ; Jörg Schnabel Dipl.-Biochem. Dr. rer. nat.. Patentanwälte, 81679 München, Montgelasstraße 2 (DE)

(51) (54) Klassen; Warenverzeichnis:

Kl. 14-04: **Graphische Benutzeroberfläche**

(57) Beschreibung vorgelegt

(28) Anzahl der vorgelegten Musterabbildungen: 1

(55) Abbildung (färbig):

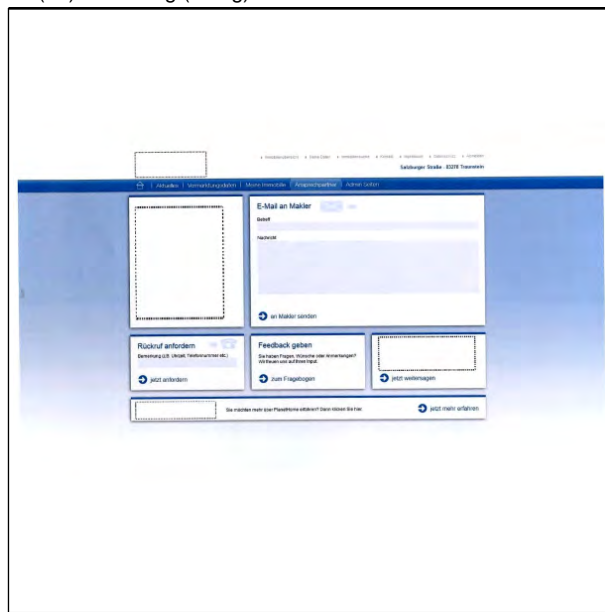

(Reg.Nr. 66423)

(11) Reg.Nr. **66424** (21) Aktenz.: **MU 423/2014**

(22) Anmeldetag: 2014 06 10

(30) Priorität:

2013-12-12 DE 40 2013 005 339.5

(73) Inhaber:

PlanetHome AG, 85774 Unterföhring, Apianstraße 8 (DE)

(74) Vertreter:

Gert Habermann Dipl.-Phys. Dipl.-Wirtsch.-Phys. ; Jürgen Hruschka DI,M.Sc. ; Jörg Schnabel Dipl.-Biochem. Dr. rer. nat.. Patentanwälte, 81679 München, Montgelasstraße 2 (DE)

(51) (54) Klassen; Warenverzeichnis:

Kl. 14-04: **Graphische Benutzeroberfläche**

(57) Beschreibung vorgelegt

(28) Anzahl der vorgelegten Musterabbildungen: 1

(55) Abbildung (schwarzweiß):



(Reg.Nr. 66424)

(11) Reg.Nr. **66425** (21) Aktenz.: **MU 425/2014**

(22) Anmeldetag: 2014 06 12

(73) Inhaber:

VOLKSWAGEN AKTIENGESELLSCHAFT, 38440
WOLFSBURG, BERLINER RING 2 (DE)

(74) Vertreter:

Sonn & Partner, 1010 Wien, Riemergasse 14 (AT)

(51) (54) Klassen; Warenverzeichnis:

Kl. 12-16: **Fahrzeugteil**

(28) Anzahl der vorgelegten Musterabbildungen: 4

(55) Abbildung (schwarzweiß):

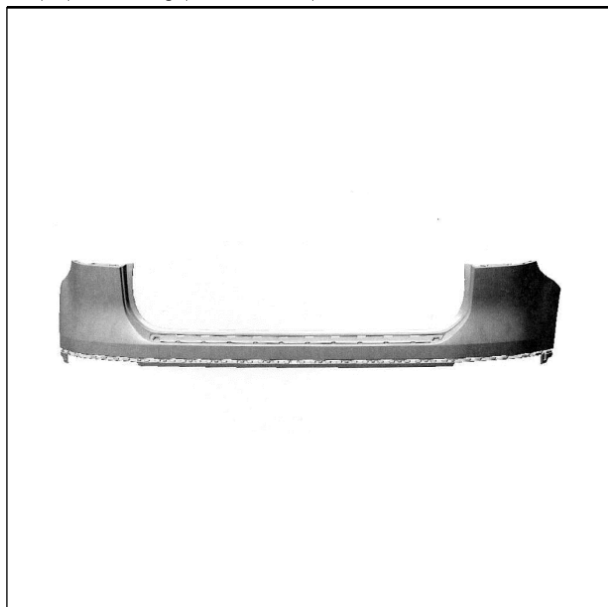

(Reg.Nr. 66425)

(11) Reg.Nr. **66426** (21) Aktenz.: **MU 426/2014**

(22) Anmeldetag: 2014 06 12

(73) Inhaber:

VOLKSWAGEN AKTIENGESELLSCHAFT, 38440
WOLFSBURG, BERLINER RING 2 (DE)

(74) Vertreter:

Sonn & Partner, 1010 Wien, Riemergasse 14 (AT)

(51) (54) Klassen; Warenverzeichnis:

Kl. 12-16: **Fahrzeugteil**

(28) Anzahl der vorgelegten Musterabbildungen: 4

(55) Abbildung (schwarzweiß):



(Reg.Nr. 66426)

(11) Reg.Nr. **66427** (21) Aktenz.: **MU 427/2014**

(22) Anmeldetag: 2014 06 12

(73) Inhaber:

VOLKSWAGEN AKTIENGESELLSCHAFT, 38440
WOLFSBURG, BERLINER RING 2 (DE)

(74) Vertreter:

Sonn & Partner, 1010 Wien, Riemergasse 14 (AT)

(51) (54) Klassen; Warenverzeichnis:

Kl. 12-16: **Fahrzeugteil**

(28) Anzahl der vorgelegten Musterabbildungen: 4

(55) Abbildung (schwarzweiß):



(Reg.Nr. 66427)

(11) Reg.Nr. **66428**

(21) Aktenz.: **MU 428/2014**

(22) Anmeldetag: 2014 06 12

(73) Inhaber:

VOLKSWAGEN AKTIENGESELLSCHAFT, 38440
WOLFSBURG, BERLINER RING 2 (DE)

(74) Vertreter:

Sonn & Partner, 1010 Wien, Riemergasse 14 (AT)

(51) (54) Klassen; Warenverzeichnis:

Kl. 12-16: **Fahrzeugteil**

(28) Anzahl der vorgelegten Musterabbildungen: 4

(55) Abbildung (schwarzweiß):

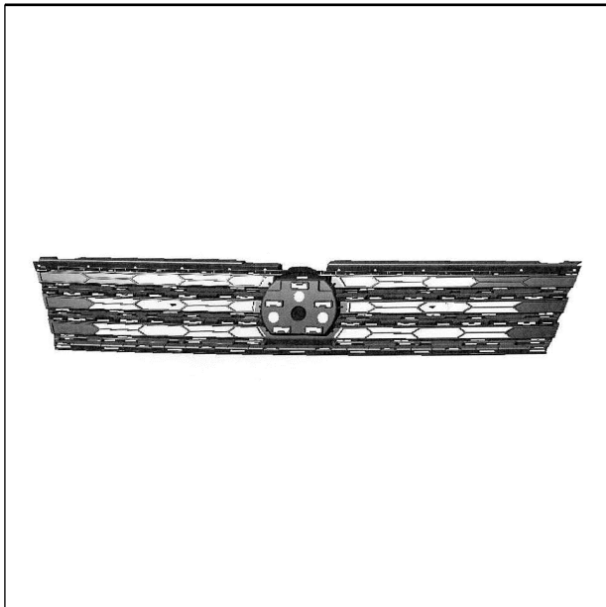

(Reg.Nr. 66428)

(Reg.Nr. 66429)

(11) Reg.Nr. **66430**

(21) Aktenz.: **MU 430/2014**

(22) Anmeldetag: 2014 06 12

(73) Inhaber:

VOLKSWAGEN AKTIENGESELLSCHAFT, 38440
WOLFSBURG, BERLINER RING 2 (DE)

(74) Vertreter:

Sonn & Partner, 1010 Wien, Riemergasse 14 (AT)

(51) (54) Klassen; Warenverzeichnis:

Kl. 12-16: **Fahrzeugteil**

(28) Anzahl der vorgelegten Musterabbildungen: 4

(55) Abbildung (schwarzweiß):



(Reg.Nr. 66430)

(11) Reg.Nr. **66429**

(21) Aktenz.: **MU 429/2014**

(22) Anmeldetag: 2014 06 12

(73) Inhaber:

VOLKSWAGEN AKTIENGESELLSCHAFT, 38440
WOLFSBURG, BERLINER RING 2 (DE)

(74) Vertreter:

Sonn & Partner, 1010 Wien, Riemergasse 14 (AT)

(51) (54) Klassen; Warenverzeichnis:

Kl. 12-16: **Fahrzeugteil**

(28) Anzahl der vorgelegten Musterabbildungen: 4

(55) Abbildung (schwarzweiß):



(11) Reg.Nr. **66431**

(21) Aktenz.: **MU 431/2014**

(22) Anmeldetag: 2014 06 12

(73) Inhaber:

VOLKSWAGEN AKTIENGESELLSCHAFT, 38440
WOLFSBURG, BERLINER RING 2 (DE)

(74) Vertreter:

Sonn & Partner, 1010 Wien, Riemergasse 14 (AT)

(51) (54) Klassen; Warenverzeichnis:

Kl. 12-16: **Fahrzeugteil**

(28) Anzahl der vorgelegten Musterabbildungen: 4

(55) Abbildung (schwarzweiß):



(Reg.Nr. 66431)

(11) Reg.Nr. **66432** (21) Aktenz.: **MU 432/2014**

(22) Anmeldetag: 2014 06 12

(73) Inhaber:

VOLKSWAGEN AKTIENGESELLSCHAFT, 38440
WOLFSBURG, BERLINER RING 2 (DE)

(74) Vertreter:

Sonn & Partner, 1010 Wien, Riemergasse 14 (AT)

(51) (54) Klassen; Warenverzeichnis:

Kl. 12-16: **Fahrzeugteil**

(28) Anzahl der vorgelegten Musterabbildungen: 4

(55) Abbildung (schwarzweiß):



(Reg.Nr. 66432)

(11) Reg.Nr. **66433** (21) Aktenz.: **MU 433/2014**

(22) Anmeldetag: 2014 06 12

(73) Inhaber:

VOLKSWAGEN AKTIENGESELLSCHAFT, 38440
WOLFSBURG, BERLINER RING 2 (DE)

(74) Vertreter:

Sonn & Partner, 1010 Wien, Riemergasse 14 (AT)

(51) (54) Klassen; Warenverzeichnis:

Kl. 12-16: **Fahrzeugteil**

(28) Anzahl der vorgelegten Musterabbildungen: 4

(55) Abbildung (schwarzweiß):

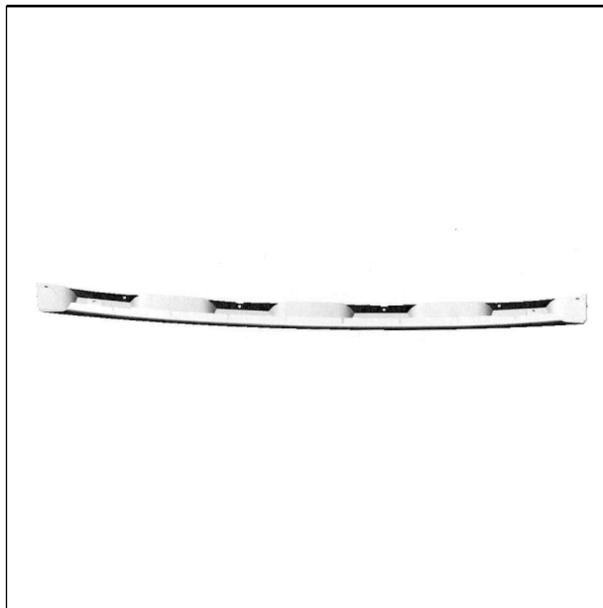

(Reg.Nr. 66433)

(11) Reg.Nr. **66434** (21) Aktenz.: **MU 434/2014**

(22) Anmeldetag: 2014 06 12

(73) Inhaber:

VOLKSWAGEN AKTIENGESELLSCHAFT, 38440
WOLFSBURG, BERLINER RING 2 (DE)

(74) Vertreter:

Sonn & Partner, 1010 Wien, Riemergasse 14 (AT)

(51) (54) Klassen; Warenverzeichnis:

Kl. 26-06: **Nebelleuchte für Fahrzeuge**

(28) Anzahl der vorgelegten Musterabbildungen: 4

(55) Abbildung (schwarzweiß):



(Reg.Nr. 66434)

(11) Reg.Nr. **66435**

(21) Aktenz.: **MU 435/2014**

(22) Anmeldetag: 2014 06 12

(73) Inhaber:

VOLKSWAGEN AKTIENGESELLSCHAFT, 38440
WOLFSBURG, BERLINER RING 2 (DE)

(74) Vertreter:

Sonn & Partner, 1010 Wien, Riemergasse 14 (AT)

(51) (54) Klassen; Warenverzeichnis:

Kl. 26-06: **Nebelleuchte für Fahrzeuge**

(28) Anzahl der vorgelegten Musterabbildungen: 4

(55) Abbildung (schwarzweiß):



(Reg.Nr. 66435)

(11) Reg.Nr. **66436** (21) Aktenz.: **MU 436/2014**

(22) Anmeldetag: 2014 06 12

(73) Inhaber:

VOLKSWAGEN AKTIENGESELLSCHAFT, 38440
WOLFSBURG, BERLINER RING 2 (DE)

(74) Vertreter:

Sonn & Partner, 1010 Wien, Riemergasse 14 (AT)

(51) (54) Klassen; Warenverzeichnis:

Kl. 26-06: **Scheinwerfer für Fahrzeuge**

(28) Anzahl der vorgelegten Musterabbildungen: 4

(55) Abbildung (färbig):



(Reg.Nr. 66436)

(11) Reg.Nr. **66437**

(21) Aktenz.: **MU 437/2014**

(22) Anmeldetag: 2014 06 12

(73) Inhaber:

VOLKSWAGEN AKTIENGESELLSCHAFT, 38440
WOLFSBURG, BERLINER RING 2 (DE)

(74) Vertreter:

Sonn & Partner, 1010 Wien, Riemergasse 14 (AT)

(51) (54) Klassen; Warenverzeichnis:

Kl. 26-06: **Scheinwerfer für Fahrzeuge**

(28) Anzahl der vorgelegten Musterabbildungen: 4

(55) Abbildung (färbig):



(Reg.Nr. 66437)

(11) Reg.Nr. **66438**

(21) Aktenz.: **MU 438/2014**

(22) Anmeldetag: 2014 06 12

(73) Inhaber:

VOLKSWAGEN AKTIENGESELLSCHAFT, 38440
WOLFSBURG, BERLINER RING 2 (DE)

(74) Vertreter:

Sonn & Partner, 1010 Wien, Riemergasse 14 (AT)

(51) (54) Klassen; Warenverzeichnis:

Kl. 26-06: **Scheinwerfer für Fahrzeuge**

(28) Anzahl der vorgelegten Musterabbildungen: 1

(55) Abbildung (schwarzweiß):

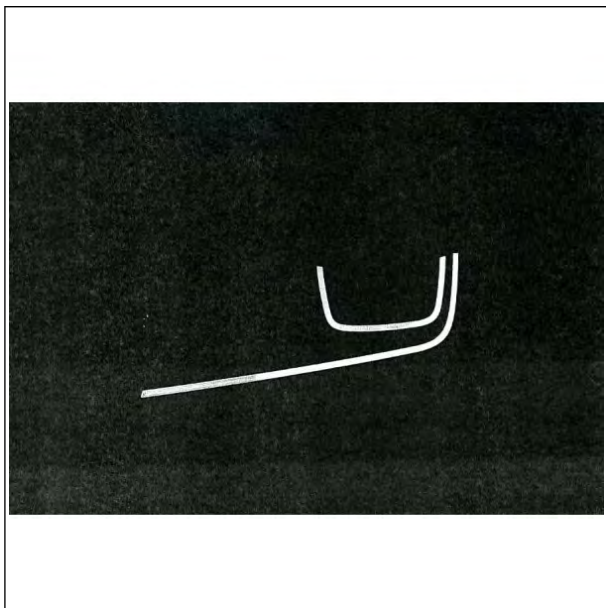

(Reg.Nr. 66438)

(11) Reg.Nr. **66439** (21) Aktenz.: **MU 439/2014**

(22) Anmeldetag: 2014 06 12

(73) Inhaber:

VOLKSWAGEN AKTIENGESELLSCHAFT, 38440
WOLFSBURG, BERLINER RING 2 (DE)

(74) Vertreter:

Sonn & Partner, 1010 Wien, Riemergasse 14 (AT)

(51) (54) Klassen; Warenverzeichnis:

Kl. 26-06: **Scheinwerfer für Fahrzeuge**

(28) Anzahl der vorgelegten Musterabbildungen: 1

(55) Abbildung (schwarzweiß):



(Reg.Nr. 66439)

(11) Reg.Nr. **66440** (21) Aktenz.: **MU 440/2014**

(22) Anmeldetag: 2014 06 12

(73) Inhaber:

VOLKSWAGEN AKTIENGESELLSCHAFT, 38440
WOLFSBURG, BERLINER RING 2 (DE)

(74) Vertreter:

Sonn & Partner, 1010 Wien, Riemergasse 14 (AT)

(51) (54) Klassen; Warenverzeichnis:

Kl. 26-06: **Scheinwerfer für Fahrzeuge**

(28) Anzahl der vorgelegten Musterabbildungen: 4

(55) Abbildung (färbig):



(Reg.Nr. 66440)

(11) Reg.Nr. **66441** (21) Aktenz.: **MU 441/2014**

(22) Anmeldetag: 2014 06 12

(73) Inhaber:

VOLKSWAGEN AKTIENGESELLSCHAFT, 38440
WOLFSBURG, BERLINER RING 2 (DE)

(74) Vertreter:

Sonn & Partner, 1010 Wien, Riemergasse 14 (AT)

(51) (54) Klassen; Warenverzeichnis:

Kl. 26-06: **Scheinwerfer für Fahrzeuge**

(28) Anzahl der vorgelegten Musterabbildungen: 4

(55) Abbildung (färbig):



(Reg.Nr. 66441)

(11) Reg.Nr. **66442**

(21) Aktenz.: **MU 492/2014**

(22) Anmeldetag: 2014 07 24

(73) Inhaber:

Eder Georg, 8993 Grundlsee, Mosern 21a (AT)

(72) Schöpfer:

Eder Georg, 8993 Grundlsee, Mosern 21a (AT)

(51) (54) Klassen; Warenverzeichnis:

Kl. 03-01: **Rucksack, Waid sack**

(57) Beschreibung vorgelegt

(28) Anzahl der vorgelegten Musterabbildungen: 1

(55) Abbildung (färbig):



(Reg.Nr. 66442)

(11) Reg.Nr. **66443**

(21) Aktenz.: **MU 819/2014**

(22) Anmeldetag: 2014 07 24

(73) Inhaber:

Eder Georg, 8993 Grundlsee, Mosern 21a (AT)

(72) Schöpfer:

Eder Georg, 8993 Grundlsee, Mosern 21a (AT)

(51) (54) Klassen; Warenverzeichnis:

Kl. 03-01: **Rucksack, Waid sack**

(57) Beschreibung vorgelegt

(28) Anzahl der vorgelegten Musterabbildungen: 1

(55) Abbildung (färbig):

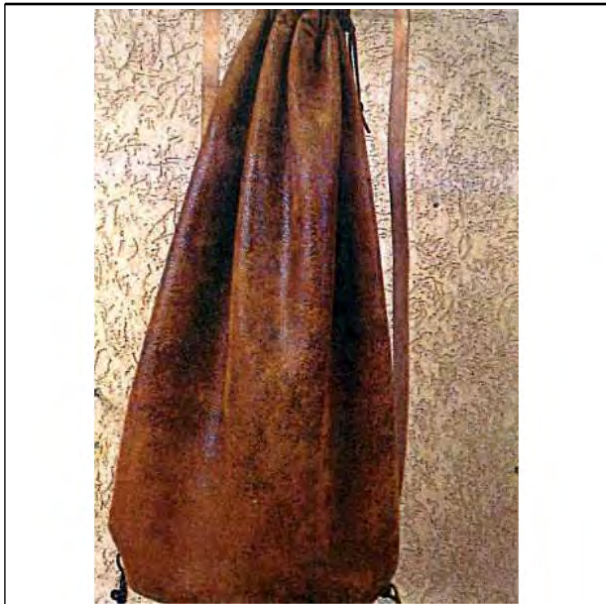

(Reg.Nr. 66443)

(11) Reg.Nr. **66444**

(21) Aktenz.: **MU 547/2014**

(22) Anmeldetag: 2014 09 17

(73) Inhaber:

VOLKSWAGEN AKTIENGESELLSCHAFT, 38440
WOLFSBURG, BERLINER RING 2 (DE)

(74) Vertreter:

Sonn & Partner, 1010 Wien, Riemergasse 14 (AT)

(51) (54) Klassen; Warenverzeichnis:

Kl. 12-16: **Fahrzeugteil**

(28) Anzahl der vorgelegten Musterabbildungen: 3

(55) Abbildung (schwarzweiß):



(Reg.Nr. 66444)

(11) Reg.Nr. **66445**

(21) Aktenz.: **MU 548/2014**

(22) Anmeldetag: 2014 09 17

(73) Inhaber:

VOLKSWAGEN AKTIENGESELLSCHAFT, 38440
WOLFSBURG, BERLINER RING 2 (DE)

(74) Vertreter:

Sonn & Partner, 1010 Wien, Riemergasse 14 (AT)

(51) (54) Klassen; Warenverzeichnis:

Kl. 12-16: **Fahrzeugteil**

(28) Anzahl der vorgelegten Musterabbildungen: 3

(55) Abbildung (schwarzweiß):



(Reg.Nr. 66445)

(11) Reg.Nr. **66446** (21) Aktenz.: **MU 549/2014**

(22) Anmeldetag: 2014 09 17

(73) Inhaber:

VOLKSWAGEN AKTIENGESELLSCHAFT, 38440
WOLFSBURG, BERLINER RING 2 (DE)

(74) Vertreter:

Sonn & Partner, 1010 Wien, Riemergasse 14 (AT)

(51) (54) Klassen; Warenverzeichnis:

Kl. 12-16: **Fahrzeugteil**

(28) Anzahl der vorgelegten Musterabbildungen: 3

(55) Abbildung (schwarzweiß):



(Reg.Nr. 66446)

(11) Reg.Nr. **66447** (21) Aktenz.: **MU 550/2014**

(22) Anmeldetag: 2014 09 17

(73) Inhaber:

VOLKSWAGEN AKTIENGESELLSCHAFT, 38440
WOLFSBURG, BERLINER RING 2 (DE)

(74) Vertreter:

Sonn & Partner, 1010 Wien, Riemergasse 14 (AT)

(51) (54) Klassen; Warenverzeichnis:

Kl. 12-16: **Fahrzeugteil**

(28) Anzahl der vorgelegten Musterabbildungen: 4

(55) Abbildung (schwarzweiß):

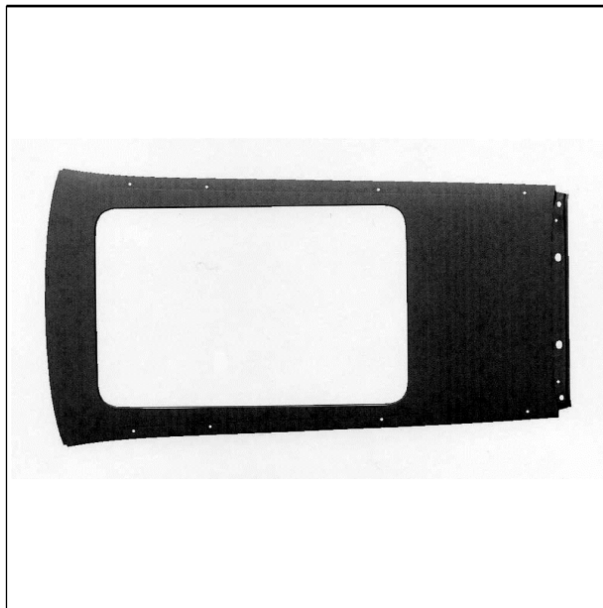

(Reg.Nr. 66447)

(11) Reg.Nr. **66448** (21) Aktenz.: **MU 551/2014**

(22) Anmeldetag: 2014 09 17

(73) Inhaber:

VOLKSWAGEN AKTIENGESELLSCHAFT, 38440
WOLFSBURG, BERLINER RING 2 (DE)

(74) Vertreter:

Sonn & Partner, 1010 Wien, Riemergasse 14 (AT)

(51) (54) Klassen; Warenverzeichnis:

Kl. 12-16: **Fahrzeugteil**

(28) Anzahl der vorgelegten Musterabbildungen: 3

(55) Abbildung (schwarzweiß):

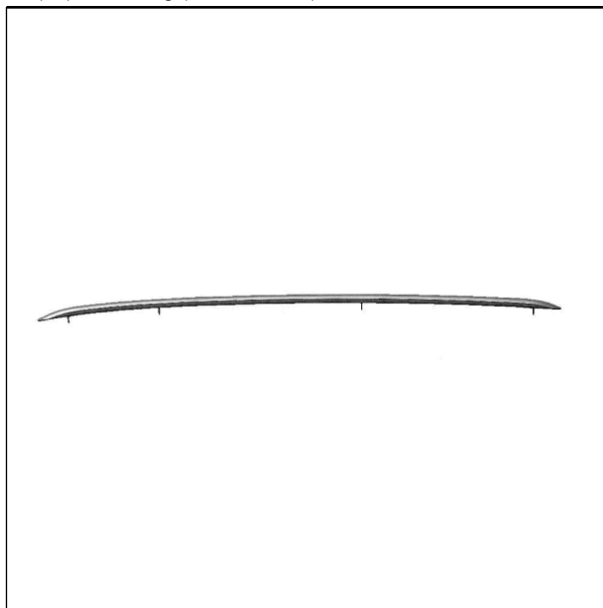

(Reg.Nr. 66448)

(11) Reg.Nr. **66449**

(21) Aktenz.: **MU 552/2014**

(22) Anmeldetag: 2014 09 17

(73) Inhaber:

VOLKSWAGEN AKTIENGESELLSCHAFT, 38440
WOLFSBURG, BERLINER RING 2 (DE)

(74) Vertreter:

Sonn & Partner, 1010 Wien, Riemergasse 14 (AT)

(51) (54) Klassen; Warenverzeichnis:

Kl. 12-16: **Fahrzeugteil**

(28) Anzahl der vorgelegten Musterabbildungen: 3

(55) Abbildung (schwarzweiß):

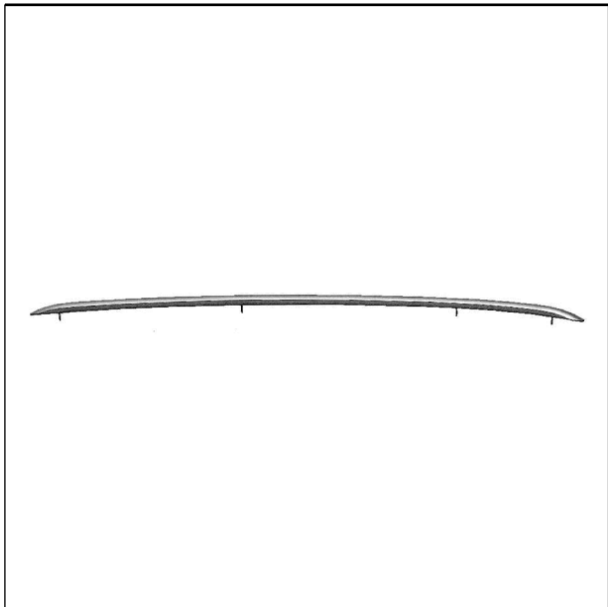

(Reg.Nr. 66449)

(11) Reg.Nr. **66450** (21) Aktenz.: **MU 553/2014**

(22) Anmeldetag: 2014 09 17

(73) Inhaber:

VOLKSWAGEN AKTIENGESELLSCHAFT, 38440
WOLFSBURG, BERLINER RING 2 (DE)

(74) Vertreter:

Sonn & Partner, 1010 Wien, Riemergasse 14 (AT)

(51) (54) Klassen; Warenverzeichnis:

Kl. 12-16: **Fahrzeugteil**

(28) Anzahl der vorgelegten Musterabbildungen: 4

(55) Abbildung (schwarzweiß):



(Reg.Nr. 66450)

(11) Reg.Nr. **66451**

(21) Aktenz.: **MU 554/2014**

(22) Anmeldetag: 2014 09 17

(73) Inhaber:

VOLKSWAGEN AKTIENGESELLSCHAFT, 38440
WOLFSBURG, BERLINER RING 2 (DE)

(74) Vertreter:

Sonn & Partner, 1010 Wien, Riemergasse 14 (AT)

(51) (54) Klassen; Warenverzeichnis:

Kl. 12-16: **Fahrzeugteil**

(28) Anzahl der vorgelegten Musterabbildungen: 4

(55) Abbildung (schwarzweiß):

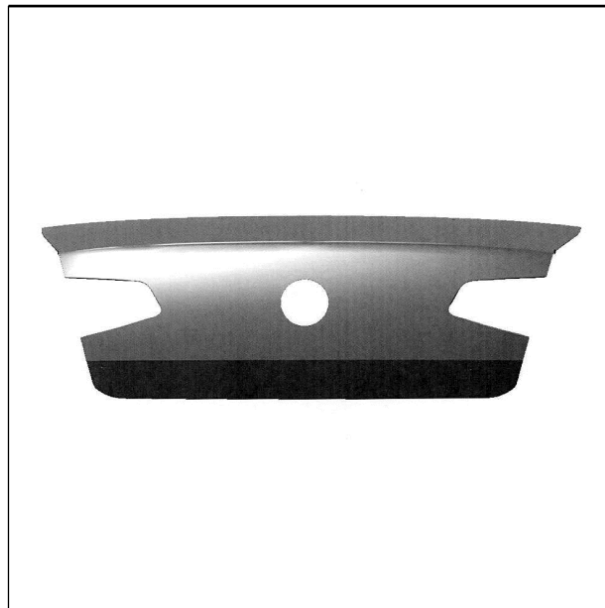

(Reg.Nr. 66451)

(11) Reg.Nr. **66452**

(21) Aktenz.: **MU 555/2014**

(22) Anmeldetag: 2014 09 17

(73) Inhaber:

VOLKSWAGEN AKTIENGESELLSCHAFT, 38440
WOLFSBURG, BERLINER RING 2 (DE)

(74) Vertreter:

Sonn & Partner, 1010 Wien, Riemergasse 14 (AT)

(51) (54) Klassen; Warenverzeichnis:

Kl. 12-16: **Fahrzeugteil**

(28) Anzahl der vorgelegten Musterabbildungen: 4

(55) Abbildung (schwarzweiß):



(Reg.Nr. 66452)

(11) Reg.Nr. **66453** (21) Aktenz.: **MU 556/2014**

(22) Anmeldetag: 2014 09 17

(73) Inhaber:

VOLKSWAGEN AKTIENGESELLSCHAFT, 38440
WOLFSBURG, BERLINER RING 2 (DE)

(74) Vertreter:

Sonn & Partner, 1010 Wien, Riemergasse 14 (AT)

(51) (54) Klassen; Warenverzeichnis:

Kl. 12-16: **Fahrzeugteil**

(28) Anzahl der vorgelegten Musterabbildungen: 4

(55) Abbildung (schwarzweiß):

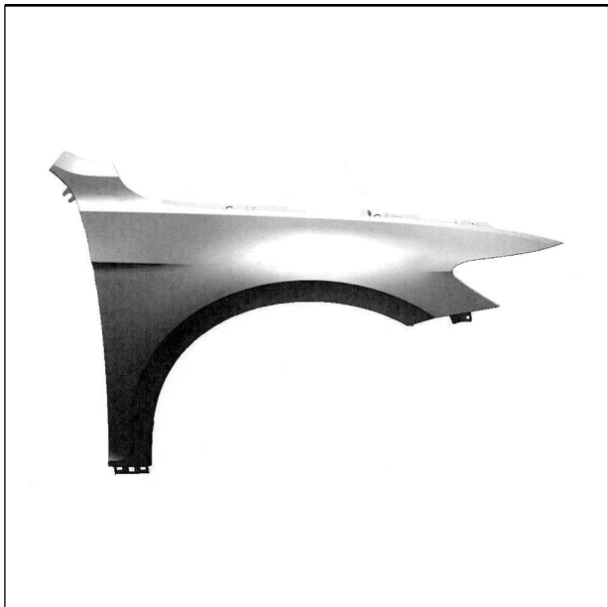

(Reg.Nr. 66453)

(11) Reg.Nr. **66454** (21) Aktenz.: **MU 557/2014**

(22) Anmeldetag: 2014 09 17

(73) Inhaber:

VOLKSWAGEN AKTIENGESELLSCHAFT, 38440
WOLFSBURG, BERLINER RING 2 (DE)

(74) Vertreter:

Sonn & Partner, 1010 Wien, Riemergasse 14 (AT)

(51) (54) Klassen; Warenverzeichnis:

Kl. 12-16: **Fahrzeugteil**

(28) Anzahl der vorgelegten Musterabbildungen: 4

(55) Abbildung (schwarzweiß):

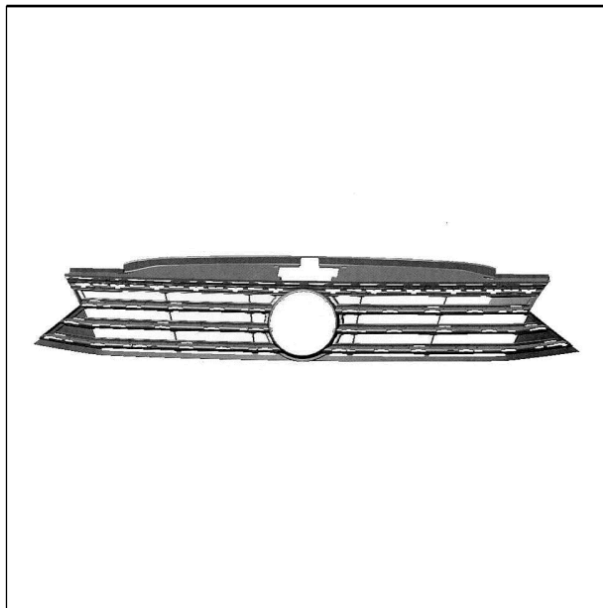

(Reg.Nr. 66454)

(11) Reg.Nr. **66455** (21) Aktenz.: **MU 558/2014**

(22) Anmeldetag: 2014 09 17

(73) Inhaber:

VOLKSWAGEN AKTIENGESELLSCHAFT, 38440
WOLFSBURG, BERLINER RING 2 (DE)

(74) Vertreter:

Sonn & Partner, 1010 Wien, Riemergasse 14 (AT)

(51) (54) Klassen; Warenverzeichnis:

Kl. 12-16: **Fahrzeugteil**

(28) Anzahl der vorgelegten Musterabbildungen: 4

(55) Abbildung (schwarzweiß):



(Reg.Nr. 66455)

(11) Reg.Nr. **66456**

(21) Aktenz.: **MU 559/2014**

(22) Anmeldetag: 2014 09 17

(73) Inhaber:

VOLKSWAGEN AKTIENGESELLSCHAFT, 38440
WOLFSBURG, BERLINER RING 2 (DE)

(74) Vertreter:

Sonn & Partner, 1010 Wien, Riemergasse 14 (AT)

(51) (54) Klassen; Warenverzeichnis:

Kl. 12-16: **Fahrzeugteil**

(28) Anzahl der vorgelegten Musterabbildungen: 4

(55) Abbildung (schwarzweiß):



(Reg.Nr. 66456)

(Reg.Nr. 66457)

(11) Reg.Nr. **66458**

(21) Aktenz.: **MU 561/2014**

(22) Anmeldetag: 2014 09 17

(73) Inhaber:

VOLKSWAGEN AKTIENGESELLSCHAFT, 38440
WOLFSBURG, BERLINER RING 2 (DE)

(74) Vertreter:

Sonn & Partner, 1010 Wien, Riemergasse 14 (AT)

(51) (54) Klassen; Warenverzeichnis:

Kl. 12-16: **Fahrzeugteil**

(28) Anzahl der vorgelegten Musterabbildungen: 4

(55) Abbildung (schwarzweiß):



(Reg.Nr. 66458)

(11) Reg.Nr. **66457**

(21) Aktenz.: **MU 560/2014**

(22) Anmeldetag: 2014 09 17

(73) Inhaber:

VOLKSWAGEN AKTIENGESELLSCHAFT, 38440
WOLFSBURG, BERLINER RING 2 (DE)

(74) Vertreter:

Sonn & Partner, 1010 Wien, Riemergasse 14 (AT)

(51) (54) Klassen; Warenverzeichnis:

Kl. 12-16: **Fahrzeugteil**

(28) Anzahl der vorgelegten Musterabbildungen: 4

(55) Abbildung (schwarzweiß):



(11) Reg.Nr. **66459**

(21) Aktenz.: **MU 562/2014**

(22) Anmeldetag: 2014 09 17

(73) Inhaber:

VOLKSWAGEN AKTIENGESELLSCHAFT, 38440
WOLFSBURG, BERLINER RING 2 (DE)

(74) Vertreter:

Sonn & Partner, 1010 Wien, Riemergasse 14 (AT)

(51) (54) Klassen; Warenverzeichnis:

Kl. 12-16: **Fahrzeugteil**

(28) Anzahl der vorgelegten Musterabbildungen: 4

(55) Abbildung (schwarzweiß):



(Reg.Nr. 66459)

(11) Reg.Nr. **66460** (21) Aktenz.: **MU 563/2014**

(22) Anmeldetag: 2014 09 17

(73) Inhaber:

VOLKSWAGEN AKTIENGESELLSCHAFT, 38440
WOLFSBURG, BERLINER RING 2 (DE)

(74) Vertreter:

Sonn & Partner, 1010 Wien, Riemergasse 14 (AT)

(51) (54) Klassen; Warenverzeichnis:

Kl. 12-16: **Fahrzeugteil**

(28) Anzahl der vorgelegten Musterabbildungen: 4

(55) Abbildung (schwarzweiß):



(Reg.Nr. 66460)

(11) Reg.Nr. **66461** (21) Aktenz.: **MU 564/2014**

(22) Anmeldetag: 2014 09 17

(73) Inhaber:

VOLKSWAGEN AKTIENGESELLSCHAFT, 38440
WOLFSBURG, BERLINER RING 2 (DE)

(74) Vertreter:

Sonn & Partner, 1010 Wien, Riemergasse 14 (AT)

(51) (54) Klassen; Warenverzeichnis:

Kl. 12-16: **Fahrzeugteil**

(28) Anzahl der vorgelegten Musterabbildungen: 4

(55) Abbildung (schwarzweiß):



(Reg.Nr. 66461)

(11) Reg.Nr. **66462** (21) Aktenz.: **MU 565/2014**

(22) Anmeldetag: 2014 09 17

(73) Inhaber:

VOLKSWAGEN AKTIENGESELLSCHAFT, 38440
WOLFSBURG, BERLINER RING 2 (DE)

(74) Vertreter:

Sonn & Partner, 1010 Wien, Riemergasse 14 (AT)

(51) (54) Klassen; Warenverzeichnis:

Kl. 12-16: **Fahrzeugteil**

(28) Anzahl der vorgelegten Musterabbildungen: 3

(55) Abbildung (schwarzweiß):

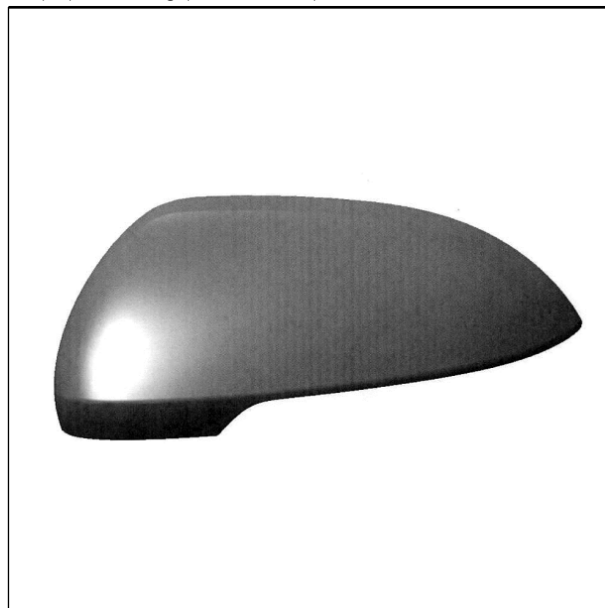

(Reg.Nr. 66462)

(11) Reg.Nr. **66463**

(21) Aktenz.: **MU 566/2014**

(22) Anmeldetag: 2014 09 17

(73) Inhaber:

VOLKSWAGEN AKTIENGESELLSCHAFT, 38440
WOLFSBURG, BERLINER RING 2 (DE)

(74) Vertreter:

Sonn & Partner, 1010 Wien, Riemergasse 14 (AT)

(51) (54) Klassen; Warenverzeichnis:

Kl. 12-16: **Fahrzeugteil**

(28) Anzahl der vorgelegten Musterabbildungen: 3

(55) Abbildung (schwarzweiß):



(Reg.Nr. 66463)

(11) Reg.Nr. **66464** (21) Aktenz.: **MU 567/2014**

(22) Anmeldetag: 2014 09 17

(73) Inhaber:

VOLKSWAGEN AKTIENGESELLSCHAFT, 38440
WOLFSBURG, BERLINER RING 2 (DE)

(74) Vertreter:

Sonn & Partner, 1010 Wien, Riemergasse 14 (AT)

(51) (54) Klassen; Warenverzeichnis:

Kl. 12-16: **Fahrzeugteil**

(28) Anzahl der vorgelegten Musterabbildungen: 4

(55) Abbildung (schwarzweiß):



(Reg.Nr. 66464)

(11) Reg.Nr. **66465**

(21) Aktenz.: **MU 568/2014**

(22) Anmeldetag: 2014 09 17

(73) Inhaber:

VOLKSWAGEN AKTIENGESELLSCHAFT, 38440
WOLFSBURG, BERLINER RING 2 (DE)

(74) Vertreter:

Sonn & Partner, 1010 Wien, Riemergasse 14 (AT)

(51) (54) Klassen; Warenverzeichnis:

Kl. 12-16: **Fahrzeugteil**

(28) Anzahl der vorgelegten Musterabbildungen: 4

(55) Abbildung (schwarzweiß):



(Reg.Nr. 66465)

(11) Reg.Nr. **66466**

(21) Aktenz.: **MU 569/2014**

(22) Anmeldetag: 2014 09 17

(73) Inhaber:

VOLKSWAGEN AKTIENGESELLSCHAFT, 38440
WOLFSBURG, BERLINER RING 2 (DE)

(74) Vertreter:

Sonn & Partner, 1010 Wien, Riemergasse 14 (AT)

(51) (54) Klassen; Warenverzeichnis:

Kl. 12-16: **Fahrzeugteil**

(28) Anzahl der vorgelegten Musterabbildungen: 4

(55) Abbildung (schwarzweiß):



(Reg.Nr. 66466)

(11) Reg.Nr. **66467** (21) Aktenz.: **MU 570/2014**

(22) Anmeldetag: 2014 09 17

(73) Inhaber:

VOLKSWAGEN AKTIENGESELLSCHAFT, 38440
WOLFSBURG, BERLINER RING 2 (DE)

(74) Vertreter:

Sonn & Partner, 1010 Wien, Riemergasse 14 (AT)

(51) (54) Klassen; Warenverzeichnis:

Kl. 12-16: **Fahrzeugteil**

(28) Anzahl der vorgelegten Musterabbildungen: 4

(55) Abbildung (schwarzweiß):



(Reg.Nr. 66467)

(11) Reg.Nr. **66468** (21) Aktenz.: **MU 571/2014**

(22) Anmeldetag: 2014 09 17

(73) Inhaber:

VOLKSWAGEN AKTIENGESELLSCHAFT, 38440
WOLFSBURG, BERLINER RING 2 (DE)

(74) Vertreter:

Sonn & Partner, 1010 Wien, Riemergasse 14 (AT)

(51) (54) Klassen; Warenverzeichnis:

Kl. 12-16: **Fahrzeugteil**

(28) Anzahl der vorgelegten Musterabbildungen: 4

(55) Abbildung (schwarzweiß):

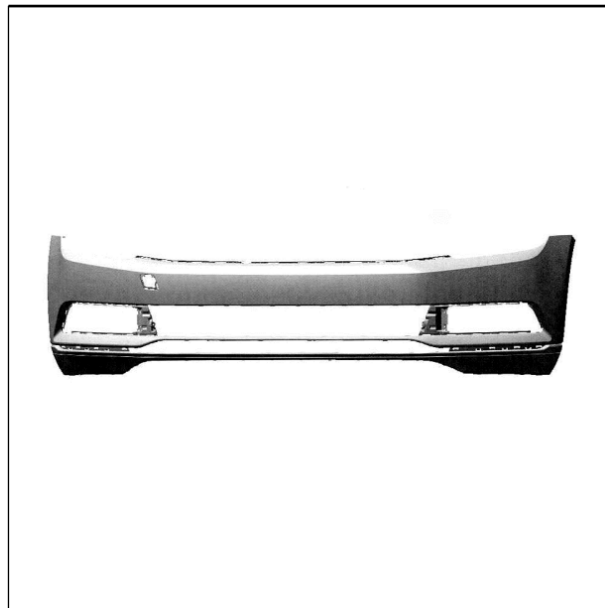

(Reg.Nr. 66468)

(11) Reg.Nr. **66469** (21) Aktenz.: **MU 572/2014**

(22) Anmeldetag: 2014 09 17

(73) Inhaber:

VOLKSWAGEN AKTIENGESELLSCHAFT, 38440
WOLFSBURG, BERLINER RING 2 (DE)

(74) Vertreter:

Sonn & Partner, 1010 Wien, Riemergasse 14 (AT)

(51) (54) Klassen; Warenverzeichnis:

Kl. 12-16: **Fahrzeugteil**

(28) Anzahl der vorgelegten Musterabbildungen: 4

(55) Abbildung (schwarzweiß):



(Reg.Nr. 66469)

(11) Reg.Nr. **66470**

(21) Aktenz.: **MU 573/2014**

(22) Anmeldetag: 2014 09 17

(73) Inhaber:

VOLKSWAGEN AKTIENGESELLSCHAFT, 38440
WOLFSBURG, BERLINER RING 2 (DE)

(74) Vertreter:

Sonn & Partner, 1010 Wien, Riemergasse 14 (AT)

(51) (54) Klassen; Warenverzeichnis:

Kl. 12-16: **Fahrzeugteil**

(28) Anzahl der vorgelegten Musterabbildungen: 4

(55) Abbildung (schwarzweiß):



(Reg.Nr. 66470)

(11) Reg.Nr. **66471** (21) Aktenz.: **MU 574/2014**

(22) Anmeldetag: 2014 09 17

(73) Inhaber:

VOLKSWAGEN AKTIENGESELLSCHAFT, 38440
WOLFSBURG, BERLINER RING 2 (DE)

(74) Vertreter:

Sonn & Partner, 1010 Wien, Riemergasse 14 (AT)

(51) (54) Klassen; Warenverzeichnis:

Kl. 12-16: **Fahrzeugteil**

(28) Anzahl der vorgelegten Musterabbildungen: 4

(55) Abbildung (schwarzweiß):

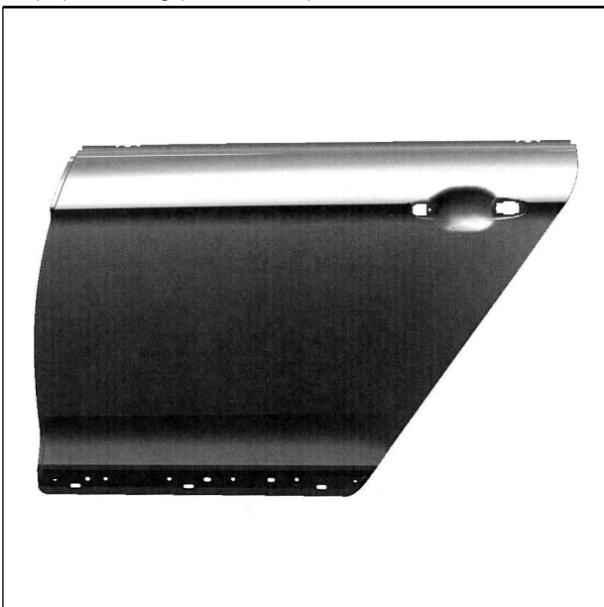

(Reg.Nr. 66471)

(11) Reg.Nr. **66472**

(21) Aktenz.: **MU 575/2014**

(22) Anmeldetag: 2014 09 17

(73) Inhaber:

VOLKSWAGEN AKTIENGESELLSCHAFT, 38440
WOLFSBURG, BERLINER RING 2 (DE)

(74) Vertreter:

Sonn & Partner, 1010 Wien, Riemergasse 14 (AT)

(51) (54) Klassen; Warenverzeichnis:

Kl. 12-16: **Fahrzeugteil**

(28) Anzahl der vorgelegten Musterabbildungen: 4

(55) Abbildung (schwarzweiß):



(Reg.Nr. 66472)

(11) Reg.Nr. **66473**

(21) Aktenz.: **MU 576/2014**

(22) Anmeldetag: 2014 09 17

(73) Inhaber:

VOLKSWAGEN AKTIENGESELLSCHAFT, 38440
WOLFSBURG, BERLINER RING 2 (DE)

(74) Vertreter:

Sonn & Partner, 1010 Wien, Riemergasse 14 (AT)

(51) (54) Klassen; Warenverzeichnis:

Kl. 12-16: **Fahrzeugteil**

(28) Anzahl der vorgelegten Musterabbildungen: 4

(55) Abbildung (schwarzweiß):



(Reg.Nr. 66473)

(11) Reg.Nr. **66474** (21) Aktenz.: **MU 577/2014**

(22) Anmeldetag: 2014 09 17

(73) Inhaber:

VOLKSWAGEN AKTIENGESELLSCHAFT, 38440
WOLFSBURG, BERLINER RING 2 (DE)

(74) Vertreter:

Sonn & Partner, 1010 Wien, Riemergasse 14 (AT)

(51) (54) Klassen; Warenverzeichnis:

Kl. 12-16: **Fahrzeugteil**

(28) Anzahl der vorgelegten Musterabbildungen: 4

(55) Abbildung (schwarzweiß):

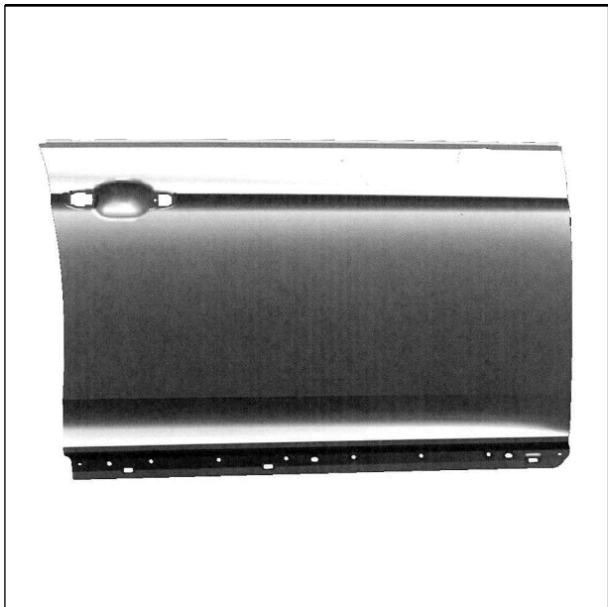

(Reg.Nr. 66474)

(11) Reg.Nr. **66475** (21) Aktenz.: **MU 653/2014**

(22) Anmeldetag: 2014 09 25

(73) Inhaber:

BLEY Alfred, 4802 EBENSEE, STEINKOGELWEG 19 (AT)

(72) Schöpfer:

BLEY Alfred, 4802 EBENSEE, STEINKOGELWEG 19 (AT)

(51) (54) Klassen; Warenverzeichnis:

Kl. 11-02: **Ziergegenstand**

Kl. 21-01: **Spielzeug**

(57) Beschreibung vorgelegt

(28) Anzahl der vorgelegten Musterabbildungen: 2

(55) Abbildung (schwarzweiß):

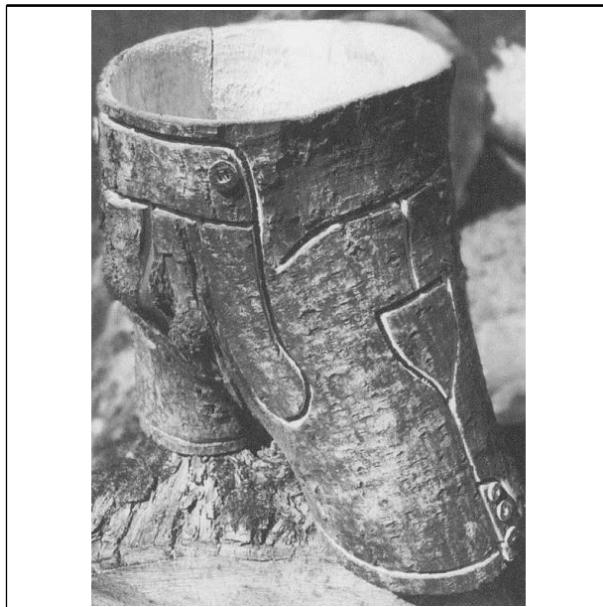

(Reg.Nr. 66475)

Übertragung

auf:

024581

ST-Profile GmbH, 4050 TRAUN (AT)

024582 024584

ST-Profile GmbH, 4050 TRAUN (AT)

024583 024585

ST-Profile GmbH, 4050 TRAUN (AT)

024586

ST-Profile GmbH, 4050 TRAUN (AT)

024596

ST-Profile GmbH, 4050 TRAUN (AT)

038431

ABACUS LIGHTING HOLDINGS LIMITED, NG175FT Sutton
in Ashfield (GB)

038432

ABACUS LIGHTING HOLDINGS LIMITED, NG175FT Sutton
in Ashfield (GB)

Erlöschten

wegen Nichtzahlung der Erneuerungsgebühr:

013205 013254 019523 019524 019525

019526	019527	019528	019529	019530
019531	019532	019533	019534	019535
019536	019537	019538	019539	019540
019541	019542	019543	019544	019545
019546	019547	019548	019549	019550
019551	027204	027205	036435	036449
036997	037050	037052	037053	037054
037055	037683	037684	038227	040374
040375	040376	056785	056786	056787
056788	056825	056826	056827	056828
056829	056831	056832	056856	056857
056858	062233	062234	062236	062237
062238	062239	062240	062241	062242
062243	062244	062245	062246	062247
062248	062249	062250	062251	062252
062253	062254	062255	062256	062257
062258	062259	062260	062261	062262
062263	062264	062265	062266	062267
062268	062269	062270	062271	062272
062273	062274	062275	062278	062280
062281	062282	062283	062284	062285
062286	062287	062288	062289	062290
062291	062293	062294	063185	

ÖSTERREICHISCHER MUSTERANZEIGER



Wien, 20. März 2015 / Nr. 3

Erscheint am 20. jedes Monats
Bestellung beim Österreichischen Patentamt
DVR: 0078018

Redaktion, Verwaltung und Verlag
im Österreichischen Patentamt
Wien XX., Dresdner Straße 87
Postanschrift: Postfach 95
1200 Wien

Inhalt

- **Registrierungen (66476 bis 66602)**
- **Erlöschen**

Bemerkungen:

Der Schutzbeginn stimmt mit dem Tag der Veröffentlichung und Registrierung des Musters überein.

Die Schutzdauer beträgt fünf Jahre beginnend mit dem Tag der Anmeldung und kann durch rechtzeitige Erneuerung viermal um je fünf Jahre verlängert werden.

Der Musteranmelder kann bis zu zehn verschiedene Musterabbildungen vorlegen. Veröffentlicht wird nur die hierfür vom Anmelder bzw. vom Patentamt ausgewählte Abbildung in schwarzweiß, wobei angegeben ist, ob diese Abbildung farbig oder schwarzweiß vorgelegt wurde.

Die jeweils neben den bibliographischen Daten stehenden Zahlen entsprechen dem WIPO-Standard St. 80 und dienen der zusätzlichen Kennzeichnung dieser Daten.

Kl. = Klasse nach der Klasseneinteilung des Abkommens von Locarno zur Errichtung einer internationalen Klassifikation für gewerbliche Muster und Modelle, BGBl.Nr. 496/1990.

<u>Ländercode</u>							
AD	ANDORRA	DO	DOMINIKANISCHE REPUBLIK	KN	ST. KITTS-NEVIS- ANGUILLA	RO	RUMÄNIEN
AE	VEREINIGTE ARABISCHE EMIRATE	DZ	ALGERIEN	KP	KOREA (VOLKSDEMOKRATISC HE REPUBLIK)	RS	SERBIEN
AF	AFGHANISTAN	EA	EURASISCHE PATENTORGANISATIO N	KR	KOREA (REPUBLIK)	RU	RUSSISCHE FÖDERATION
AG	ANTIGUA UND BARBUDA	EC	EKUADOR	KW	KUWAIT	RW	RUANDA
AI	ANGUILLA	EE	ESTLAND	KY	CAYMAN ISLANDS	SA	SAUDI-ARABIEN
AL	ALBANIEN	EG	ÄGYPTEN	KZ	KASACHSTAN	SB	SOLOMON ISLANDS
AM	ARMENIEN	EH	WESTSAHARA	LA	LAOS	SC	SEYCHELLES
AN	NIEDERLÄNDISCHE ANTILLEN	EM	HARMONISIERUNGS A MT FÜR DEN BINNENMARKT, MARKEN, MUSTER, MODELLE	LB	LIBANON	SD	SUDAN
AO	ANGOLA	EP	EUROPEAN PATENT ORGANISATION (EPO)	LC	SAINT LUCIA	SE	SCHWEDEN
AR	ARGENTINIEN	ER	ERITREA	LI	LIECHTENSTEIN	SG	SINGAPORE
AT	ÖSTERREICH	ES	SPANIEN	LK	SRI LANKA	SH	ST. HELENA
AU	AUSTRALIEN	ET	ÄTHIOPIEN	LR	LIBERIA	SI	SLOWENIEN
AW	ARUBA	EU	Europäische Union	LS	LESOTHO	SK	SLOWAKEI
AZ	ASERBAIDSCHAN	FI	FINNLAND	LT	LITAUEN	SL	SIERRA LEONE
BA	BOSNIEN UND HERZEGOWINA	FR	FRANKREICH	LU	LUXEMBURG	SM	SAN MARINO
BB	BARBADOS	FO	FÄRÖER	LV	LETTLAND	SN	SENEGAL
BD	BANGLADESCH	GA	GABUN	LY	LIBYEN	SO	SOMALIA
BE	BELGIEN	GB	VEREINIGTES KÖNIGREICH/UK	MA	MAROKKO	SR	SURINAM
BF	BURKINA FASO	GC	-- NEU --	MC	MONACO	SU	SOWJETUNION/UDSS R
BG	BULGARIEN	GD	GRENADA	MD	MOLDAU	SV	EL SALVADOR
BH	BAHRAIN	GE	GEORGIEN	ME	MONTENEGRO	SY	SYRIEN
BI	BURUNDI	GG	GUERNSEY	MG	MADAGASKAR	SZ	SWASILAND
BJ	BENIN	GH	GHANA	MH	MARSHALLINSELN	TC	TURKS- UND CAICOINSELN
BM	BERMUDA	GI	GIBRALTAR	MK	REPUBLIK MAZEDONIEN	TD	TSCHAD
BN	BRUNEI	GM	GAMBIA	ML	MALI	TG	TOGO
BO	BOLIVIEN	GN	GUINEA	MM	MYANMAR	TH	THAILAND
BR	BRASILIEN	GP	GUADELOUPE	MN	MONGOLEI	TJ	TADSCHIKISTAN
BS	BAHAMAS	GQ	ÄQUATORIALGUINEA	MO	MACAO	TK	-- NEU --
BT	BHUTAN	GR	GRIECHENLAND	MP	MARIANEN	TL	TIMOR-LESTE
BU	BIRMA (BURMA)	GS	SÜDGEORGIEN SANDWICHINSELN	MR	MAURETANIEN	TM	TURKMENISTAN
BV	BOUVETINSEL	GT	GUATEMALA	MS	MONTERRAT	TN	TUNESIEN
BW	BOTSWANA	GU	GUAM	MT	MALTA	TO	TONGA
BX	BENELUX TRADEMARK OFFICE AND BENELUX DESIGNS OFFICE	GW	GUINEA-BISSAU	MU	MAURITIUS	TR	TÜRKEI
BY	BELARUS	GY	GUAYANA	MV	MALEDIVEN	TT	TRINIDAD AND TOBAGO
BZ	BELIZE	HK	HONG KONG	MW	MALAWI	TV	TUVALU
CA	KANADA	HN	HONDURAS	MX	MEXIKO	TW	TAIWAN
CD	DEMOKRATISCHE REPUBLIK	HR	KROATIEN	MY	MALAYSIA	TZ	TANSANIA
CF	ZENTRALAFRIKANIS C HE REBUBLIK	HT	HAITI	MZ	MOSAMBIK	UA	UKRAINE
CG	KONGO	HU	UNGARN	NA	NAMIBIA	UG	UGANDA
CH	SCHWEIZ	HV	OBERVOLTA	NC	NEU KALDONIEN	US	VEREINIGTE STAATEN/USA
CI	ELFENBEINKÜSTE	IB	WIPO	NE	NIGER	UY	URUGUAY
CK	COOKINSELN	ID	INDONESIEN	NG	NIGERIA	UZ	USBEKISTAN
CL	CHILE	IE	IRLAND	NI	NIKARAGUA	VA	VATIKANSTADT (HEILIGER STUHL)
CM	KAMERUN	IL	ISRAEL	NL	NIEDERLANDE	VC	SAINT VINCENT AND THE GRENADINES
CN	CHINA	IM	ISLE OF MAN	NO	NORWEGEN	VE	VENEZUELA
CO	KOLUMBIEN	IN	INDIEN	NP	NEPAL	VG	VIRGIN ISLANDS (BRITISCH)
CR	KOSTARIKA	IQ	IRAK	NR	NAURU	VN	VIETNAM
CS	TSCHECHISCHE UND SLOWAKISCHE FÖD. REP./CSFR	IR	IRAN	NZ	NEUSEELAND	VU	VANUATU
CU	KUBA	IS	ISLAND	OA	AFRICAN INTELLECTUAL PROPERTY ORGANIZATION (OAP)	WO	WORLD INTELLECTUAL PROPERTY ORGANIZATION (WIPO)
CV	KAP VERDE	IT	ITALIEN	OM	OMAN	WS	WESTSAMOA
CW	-- NEU --	JE	JERSEY	PA	PANAMA	YD	JEMEN (VOLKSDEMOKRATISC HE REPUBLIK)
CY	ZYPERN	JM	JAMAICA	PE	PERU	YE	JEMEN (ARABISCHE REPUBLIK)
CZ	TSCHECHISCHE REPUBLIK	JO	JORDANIEN	PF	-- NEU --	YU	JUGOSLAWIEN/SFRJ
DD	DDR (ALT)	JP	JAPAN	PG	PAPUA-NEUGUINEA	ZA	SÜDAFRIKA
DE	BUNDESREPUBLIK DEUTSCHLAND	KE	KENIA	PH	PHILIPPINEN	ZM	SAMBIA
DJ	DSCHIBUTI	KG	KIRGISISTAN	PK	PAKISTAN	ZR	ZAIRE
DK	DÄNEMARK	KH	KAMBODSCHA	PL	POLEN	ZW	SIMBABWE
DM	DOMINICA	KI	KIRIBATI	PR	PUERTO RICO		
		KM	KOMOREN	PT	PORTUGAL		
				PW	PALAU		
				PY	PARAGUAY		
				QA	KATAR		
				RE	-- NEU --		
				RH	RHODESIEN		

Registrierungen

Schutzdauerbeginn: 20. März 2015

(11) Reg.Nr. **66476** (21) Aktenz.: **MU 859/2013**

(22) Anmeldetag: 2013 12 17

(73) Inhaber:

Pederzoli-Rottmann Nicola, 6063 Rum, Oberer Moosweg 4 (AT)

Zanon Marisa, 6063 Rum, Oberer Moosweg 4 (AT)

(72) Schöpfer:

Zanon Marisa, 6063 Rum, Oberer Moosweg 4 (AT)

(51) (54) Klassen; Warenverzeichnis:

Kl. 02-02: **Stillshirt**

(57) Beschreibung vorgelegt

(28) Anzahl der vorgelegten Musterabbildungen: 2

(55) Abbildung (schwarzweiß):



(Reg.Nr. 66476)

(11) Reg.Nr. **66477** (21) Aktenz.: **MU 131/2014**

(22) Anmeldetag: 2014 02 28

(73) Inhaber:

Roesler-Schmidt MSc Andreas, 1010 Wien, Kohlmarkt 8-10/6 (AT)

(51) (54) Klassen; Warenverzeichnis:

Kl. 10-07: **Uhrenarmband**

(57) Beschreibung vorgelegt

(28) Anzahl der vorgelegten Musterabbildungen: 1

(55) Abbildung (schwarzweiß):



(Reg.Nr. 66477)

(11) Reg.Nr. **66478** (21) Aktenz.: **MU 132/2014**

(22) Anmeldetag: 2014 02 28

(73) Inhaber:

Roesler-Schmidt MSc Andreas, 1010 Wien, Kohlmarkt 8-10/6 (AT)

(51) (54) Klassen; Warenverzeichnis:

Kl. 26-05: **Leuchte, Stehleuchte, Bettleuchte, Tischleuchte**

(57) Beschreibung vorgelegt

(28) Anzahl der vorgelegten Musterabbildungen: 1

(55) Abbildung (färbig):



(Reg.Nr. 66478)

(11) Reg.Nr. **66479** (21) Aktenz.: **MU 133/2014**

(22) Anmeldetag: 2014 02 28

(73) Inhaber:

Roesler-Schmidt MSc Andreas, 1010 Wien, Kohlmarkt 8-10/6 (AT)

(51) (54) Klassen; Warenverzeichnis:

Kl. 26-05: **Leuchte, Stehleuchte, Bettleuchte, Tischleuchte**

(57) Beschreibung vorgelegt

(28) Anzahl der vorgelegten Musterabbildungen: 1

(55) Abbildung (schwarzweiß):



(Reg.Nr. 66479)

(11) Reg.Nr. **66480** (21) Aktenz.: **MU 300/2014**

(22) Anmeldetag: 2014 05 07

(73) Inhaber:

Suritsch Martin, 2301 Groß-Enzersdorf, Lobaustraße 69 (AT)

(72) Schöpfer:

Suritsch Martin, 2301 Groß-Enzersdorf, Lobaustraße 69 (AT)

(51) (54) Klassen; Warenverzeichnis:

Kl. 11-02: **Pflanzgefäß- Set, Ziergegenstand**

(57) Beschreibung vorgelegt

(28) Anzahl der vorgelegten Musterabbildungen: 2

(55) Abbildung (färbig):



(Reg.Nr. 66480)

(11) Reg.Nr. **66481** (21) Aktenz.: **MU 301/2014**

(22) Anmeldetag: 2014 05 08

(73) Inhaber:

Schwarz Christian, 8051 Graz-Gösting, Plabutscherstraße 47/2 (AT)

(72) Schöpfer:

Schwarz Christian, 8051 Graz-Gösting, Plabutscherstraße 47/2 (AT)

(51) (54) Klassen; Warenverzeichnis:

Kl. 21-02: **Teil von Golfschläger**

(28) Anzahl der vorgelegten Musterabbildungen: 6

(55) Abbildung (färbig):



(Reg.Nr. 66481)

(11) Reg.Nr. **66482** (21) Aktenz.: **MU 316/2014**

(22) Anmeldetag: 2014 05 13

(73) Inhaber:

Oberland M & V GmbH, 88410 Bad Wurzach (DE), Oberriedstraße 7 (DE)

(74) Vertreter:

SCHOBER ELISABETH DR.TECHN DIPL.ING, FOX TOBIAS DR.PHIL. DIPL.-PHYS., NOSKE WOLFGANG DIPL.ING. PATENTANWÄLTE, 1200 WIEN, BRIGITTENAUER LÄNDE 50 (AT)

(51) (54) Klassen; Warenverzeichnis:

Kl. 09-03: **Flaschenkasten**

(57) Beschreibung vorgelegt

(28) Anzahl der vorgelegten Musterabbildungen: 2

(55) Abbildung (schwarzweiß):

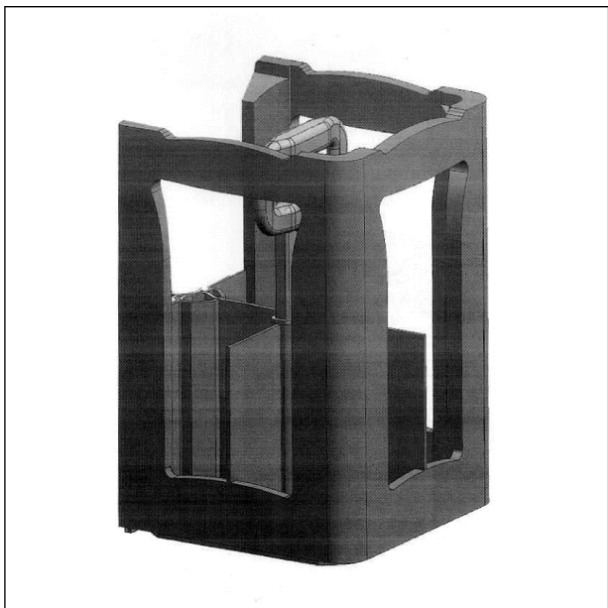

(Reg.Nr. 66482)

(11) Reg.Nr. **66483** (21) Aktenz.: **MU 325/2014**

(22) Anmeldetag: 2014 05 20

(73) Inhaber:

Schnidar Mag. Dr. Harald, 1150 Wien, Würfelgasse 4 Top 66 (AT)

(72) Schöpfer:

Schnidar Mag. dr. Harald, 1150 Wien, Würfelgasse 4 Top 66 (AT)

(51) (54) Klassen; Warenverzeichnis:

Kl. 14-04: **Bildschirmanzeige, Icon**

Kl. 16-05: **Farbkarte für die Photographie**

Kl. 24-04: **Hautsticker**

(57) Beschreibung vorgelegt

(28) Anzahl der vorgelegten Musterabbildungen: 1

(55) Abbildung (färbig):

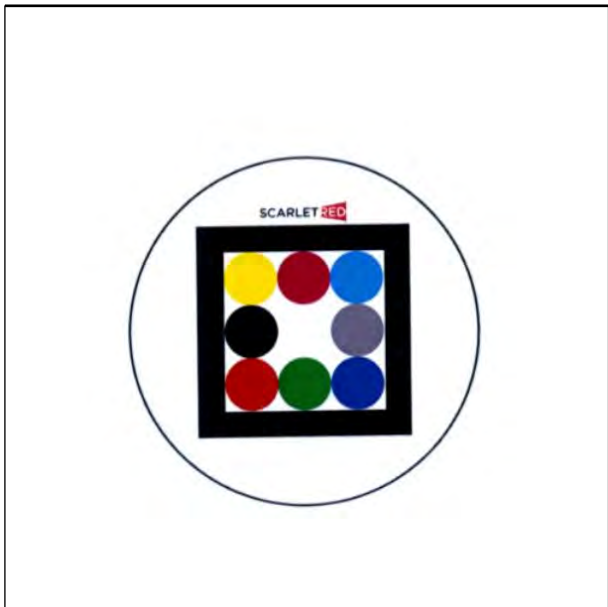

(Reg.Nr. 66483)

(11) Reg.Nr. **66484** (21) Aktenz.: **MU 339/2014**

(22) Anmeldetag: 2014 06 03

(73) Inhaber:

Zwatz DI Astrid, 1220 Wien, Rudolf Nurejew Promenade 9/22/1 (AT)

(72) Schöpfer:

Zwatz DI Astrid, 1220 Wien, Rudolf Nurejew Promenade 9/22/1 (AT)

(51) (54) Klassen; Warenverzeichnis:

Kl. 11-01: **Schmucksache**

Kl. 28-03: **Zahnstocher**

(57) Beschreibung vorgelegt

(28) Anzahl der vorgelegten Musterabbildungen: 1

(55) Abbildung (färbig):



(Reg.Nr. 66484)

(11) Reg.Nr. **66485** (21) Aktenz.: **MU 342/2014**

(22) Anmeldetag: 2014 06 05

(73) Inhaber:

Pizl Hermann, 3813 Dietmanns, Untere Steinbreite 17 (AT)

(72) Schöpfer:

Pizl Hermann, 3813 Dietmanns, Untere Steinbreite 17 (AT)

(51) (54) Klassen; Warenverzeichnis:

Kl. 25-03: **Garage, Gebäude**

(57) Beschreibung vorgelegt

(28) Anzahl der vorgelegten Musterabbildungen: 6

(55) Abbildung (färbig):



(Reg.Nr. 66485)

(11) Reg.Nr. **66486** (21) Aktenz.: **MU 364/2014**
(22) Anmeldetag: 2014 06 10
(73) Inhaber:
OÖ Gebietskrankenkasse, 4021 Linz, Gruberstraße 77 ()
Wirtschaftskammer Oberösterreich, Sparte Handel, 4020
Linz, Hessenplatz 3 (AT)
(74) Vertreter:
Prof. Hintermayr & Partner, Rechtsanwälte, 4020 Linz,
Landstraße 12/Arkade (AT)
(51) (54) Klassen; Warenverzeichnis:
Kl. 32-00: **Logo**
(28) Anzahl der vorgelegten Musterabbildungen: 1
(55) Abbildung (färbig):



(Reg.Nr. 66486)

(11) Reg.Nr. **66487** (21) Aktenz.: **MU 465/2014**
(22) Anmeldetag: 2014 06 30
(73) Inhaber:
Schorensteiner Andrea, 5121 Ostermiething, Simling 59 (AT)
(72) Schöpfer:
Schorensteiner Andrea, 5121 Ostermiething, Simling 59 (AT)
(51) (54) Klassen; Warenverzeichnis:
Kl. 32-: **Comic-Figur, Grafisches Symbol**
(57) Beschreibung vorgelegt
(28) Anzahl der vorgelegten Musterabbildungen: 1
(55) Abbildung (färbig):



(Reg.Nr. 66487)

(11) Reg.Nr. **66488** (21) Aktenz.: **MU 466/2014**
(22) Anmeldetag: 2014 06 30
(73) Inhaber:
Schorensteiner Andrea, 5121 Ostermiething, Simling 59 (AT)
(72) Schöpfer:
Schorensteiner Andrea, 5121 Ostermiething, Simling 59 (AT)
(51) (54) Klassen; Warenverzeichnis:
Kl. 32-: **Comic-Figur, Grafisches Symbol**
(57) Beschreibung vorgelegt
(28) Anzahl der vorgelegten Musterabbildungen: 1
(55) Abbildung (färbig):



(Reg.Nr. 66488)

(11) Reg.Nr. **66489** (21) Aktenz.: **MU 490/2014**
(22) Anmeldetag: 2014 07 23
(73) Inhaber:
Mandl Josef, 5582 St. Michael im Lungau, Oberweißburg 17
(AT)
(72) Schöpfer:

Mandl Josef, 5582 St. Michael im Lungau, Oberweißburg 17
(AT)

(51) (54) Klassen; Warenverzeichnis:

Kl. 06-13: **Decke**

(57) Beschreibung vorgelegt

(28) Anzahl der vorgelegten Musterabbildungen: 1

(55) Abbildung (schwarzweiß):

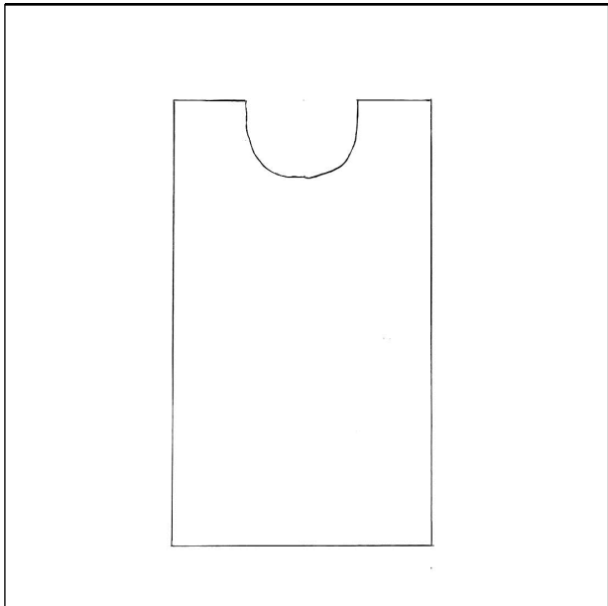

(Reg.Nr. 66489)

(11) Reg.Nr. **66490**

(21) Aktenz.: **MU 493/2014**

(22) Anmeldetag: 2014 07 24

(30) Priorität:

2014-02-07 WO 791798501

(73) Inhaber:

CHANEL, 92200 Neuilly-sur-Seine , 135 avenue Charles de
Gaulle (FR)

(74) Vertreter:

SCHÖNHERR RECHTSANWÄLTE GMBH, 1010 WIEN,
SCHOTTENRING 19 (AT)

(51) (54) Klassen; Warenverzeichnis:

Kl. 10-02: **Armbanduhr**

(28) Anzahl der vorgelegten Musterabbildungen: 10

(55) Abbildung (färbig):



(Reg.Nr. 66490)

(11) Reg.Nr. **66491**

(21) Aktenz.: **MU 494/2014**

(22) Anmeldetag: 2014 07 24

(30) Priorität:

2014-02-07 WO 791798501

(73) Inhaber:

CHANEL, 92200 Neuilly-sur-Seine, 135 avenue Charles de
Gaulle (FR)

(74) Vertreter:

SCHÖNHERR RECHTSANWÄLTE GMBH, 1010 Wien,
SCHOTTENRING 19 (AT)

(51) (54) Klassen; Warenverzeichnis:

Kl. 10-02: **Uhr, Uhrgehäuse**

(28) Anzahl der vorgelegten Musterabbildungen: 7

(55) Abbildung (färbig):

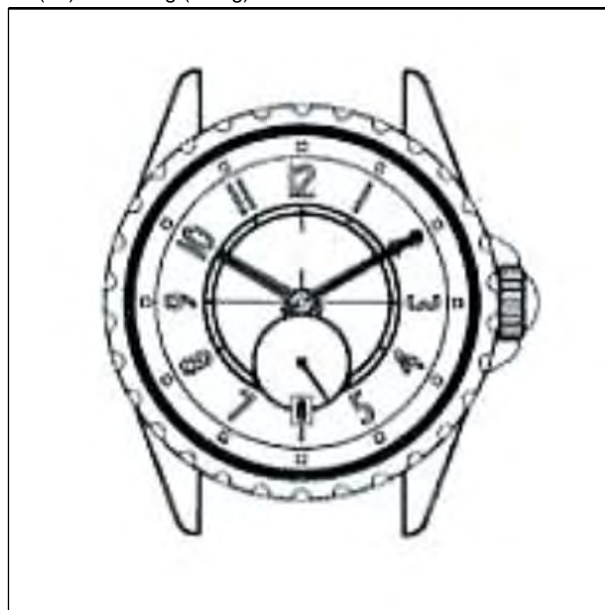

(Reg.Nr. 66491)

(11) Reg.Nr. **66492**

(21) Aktenz.: **MU 496/2014**

(22) Anmeldetag: 2014 07 28

(73) Inhaber:

Haberhofer Georg, 8184 Baierdorf bei Anger, Baierdorf
Umgebung 172 (AT)

(72) Schöpfer:

Haberhofer Georg, 8184 Baierdorf bei Anger, Baierdorf
Umgebung 172 (AT)

(51) (54) Klassen; Warenverzeichnis:

Kl. 06-06: **Tischplatte**

(57) Beschreibung vorgelegt

(28) Anzahl der vorgelegten Musterabbildungen: 6

(55) Abbildung (färbig):



(Reg.Nr. 66492)

(11) Reg.Nr. **66493** (21) Aktenz.: **MU 497/2014**

(22) Anmeldetag: 2014 07 28

(73) Inhaber:

Haberhofer Georg, 8184 Baierdorf bei Anger, Baierdorf
Umgebung 172 (AT)

(72) Schöpfer:

Haberhofer Georg, 8184 Baierdorf bei Anger, Baierdorf
Umgebung 172 (AT)

(51) (54) Klassen; Warenverzeichnis:

Kl. 06-06: **Sitzplatte für Hocker**

(57) Beschreibung vorgelegt

(28) Anzahl der vorgelegten Musterabbildungen: 4

(55) Abbildung (färbig):



(Reg.Nr. 66493)

(11) Reg.Nr. **66494** (21) Aktenz.: **MU 500/2014**

(22) Anmeldetag: 2014 08 05

(73) Inhaber:

Plattner Agnes, 1160 Wien, Wilhelminenstrasse 186/1/2 (AT)

(72) Schöpfer:

Plattner Agnes, 1160 Wien, Wilhelminenstrasse 186/1/2 (AT)

(51) (54) Klassen; Warenverzeichnis:

Kl. 02-04: **Pantoffel, Hausschuh**

(57) Beschreibung vorgelegt

(28) Anzahl der vorgelegten Musterabbildungen: 1

(55) Abbildung (färbig):



(Reg.Nr. 66494)

(11) Reg.Nr. **66495** (21) Aktenz.: **MU 508/2014**

(22) Anmeldetag: 2014 08 19

(73) Inhaber:

schrittesser SPECK&BAR OG, 1010 Wien, Reichsratsstraße
11 (AT)

(72) Schöpfer:

Schrittesser Andreas, 1050 Wien, Anzengrubergasse 19 (AT)

Leitgeb Caroline, 9360 Friesach, Jakobusweg 10 (AT)

(51) (54) Klassen; Warenverzeichnis:

Kl. 01-01: **Teigware, gefüllte Teigware**

(57) Beschreibung vorgelegt

(28) Anzahl der vorgelegten Musterabbildungen: 3

(55) Abbildung (färbig):

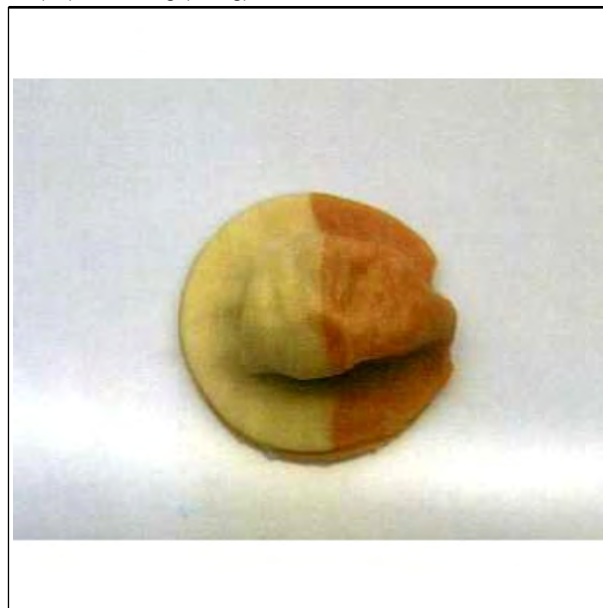

(Reg.Nr. 66495)

(11) Reg.Nr. **66496** (21) Aktenz.: **MU 509/2014**

(22) Anmeldetag: 2014 08 19

(73) Inhaber:

schrittesser SPECK&BAR OG, 1010 Wien, Reichsratsstraße 11 (AT)

(72) Schöpfer:

Schrittesser Andreas, 1050 Wien, Anzengrubergasse 19 (AT)

Leitgeb Caroline, 9360 Friesach, Jakobusweg 10 (AT)

(51) (54) Klassen; Warenverzeichnis:

Kl. 01-01: **Teigware, gefüllte Teigware**

(57) Beschreibung vorgelegt

(28) Anzahl der vorgelegten Musterabbildungen: 3

(55) Abbildung (färbig):



(Reg.Nr. 66496)

(11) Reg.Nr. **66497** (21) Aktenz.: **MU 510/2014**

(22) Anmeldetag: 2014 08 19

(73) Inhaber:

schrittesser SPECK&BAR OG, 1010 Wien, Reichsratsstraße 11 (AT)

(72) Schöpfer:

Schrittesser Andreas, 1050 Wien, Anzengrubergasse 19 (AT)

Leitgeb Caroline, 9360 Friesach, Jakobusweg 10 (AT)

(51) (54) Klassen; Warenverzeichnis:

Kl. 01-01: **Teigware, gefüllte Teigware**

(57) Beschreibung vorgelegt

(28) Anzahl der vorgelegten Musterabbildungen: 3

(55) Abbildung (färbig):



(Reg.Nr. 66497)

(11) Reg.Nr. **66498** (21) Aktenz.: **MU 511/2014**

(22) Anmeldetag: 2014 08 19

(73) Inhaber:

schrittesser SPECK&BAR OG, 1010 Wien, Reichsratsstraße 11 (AT)

(72) Schöpfer:

Schrittesser Andreas, 1050 Wien, Anzengrubergasse 19 (AT)

Leitgeb Caroline, 9360 Friesach, Jakobusweg 10 (AT)

(51) (54) Klassen; Warenverzeichnis:

Kl. 01-01: **Teigware, gefüllte Teigware**

(57) Beschreibung vorgelegt

(28) Anzahl der vorgelegten Musterabbildungen: 3

(55) Abbildung (färbig):

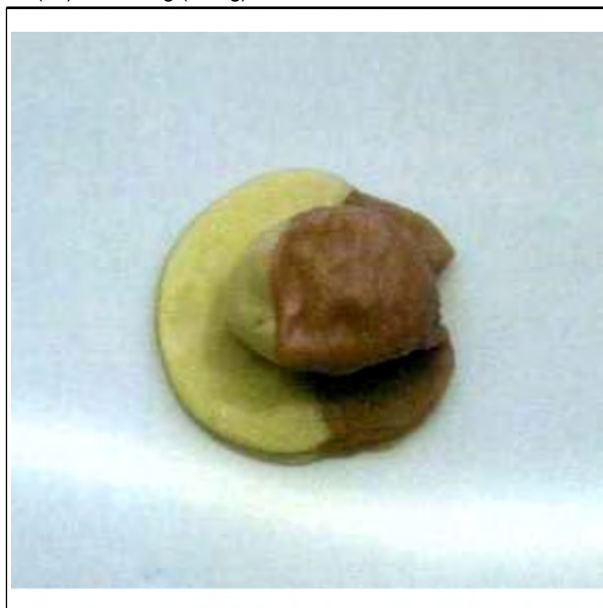

(Reg.Nr. 66498)

(11) Reg.Nr. **66499** (21) Aktenz.: **MU 512/2014**

(22) Anmeldetag: 2014 08 19

(73) Inhaber:

schrittesser SPECK&BAR OG, 1010 Wien, Reichsratsstraße 11 (AT)

(72) Schöpfer:

Schrittesser Andreas, 1050 Wien, Anzengruebergasse 19 (AT)

Leitgeb Caroline, 9360 Friesach, Jakobusweg 10 (AT)

(51) (54) Klassen; Warenverzeichnis:

Kl. 01-01: **Teigware, gefüllte Teigware**

(57) Beschreibung vorgelegt

(28) Anzahl der vorgelegten Musterabbildungen: 3

(55) Abbildung (färbig):



(Reg.Nr. 66499)

(11) Reg.Nr. **66500** (21) Aktenz.: **MU 531/2014**

(22) Anmeldetag: 2014 09 01

(73) Inhaber:

Susanne Spatt GmbH, 5026 Salzburg , Aignerstrasse 30 (AT)

(72) Schöpfer:

Wach-Spatt Mag. Susanne, 5026 Salzburg, Aignerstrasse 30 (AT)

(51) (54) Klassen; Warenverzeichnis:

Kl. 05-05: **Gewebe, Stoff**

(57) Beschreibung vorgelegt

(28) Anzahl der vorgelegten Musterabbildungen: 1

(55) Abbildung (schwarzweiß):

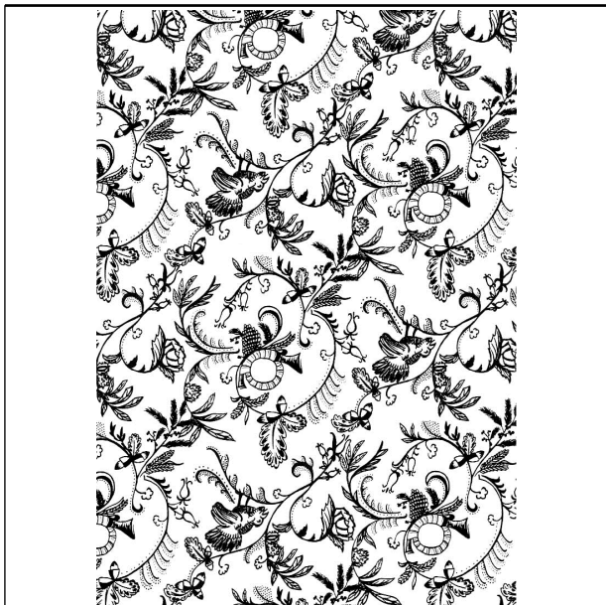

(Reg.Nr. 66500)

(11) Reg.Nr. **66501**

(21) Aktenz.: **MU 532/2014**

(22) Anmeldetag: 2014 09 01

(73) Inhaber:

Susanne Spatt GmbH, 5026 Salzburg , Aignerstrasse 30 (AT)

(72) Schöpfer:

Wach-Spatt Mag. Susanne, 5026 Salzburg, Aignerstrasse 30 (AT)

(51) (54) Klassen; Warenverzeichnis:

Kl. 32-00: **Grafik**

(57) Beschreibung vorgelegt

(28) Anzahl der vorgelegten Musterabbildungen: 1

(55) Abbildung (schwarzweiß):

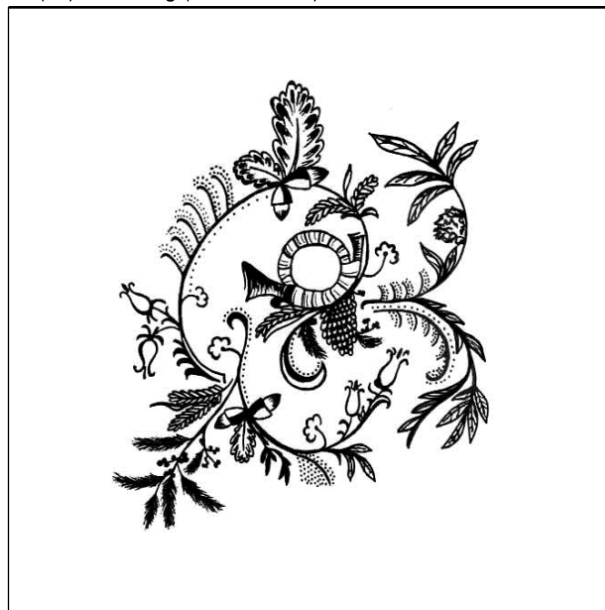

(Reg.Nr. 66501)

(11) Reg.Nr. **66502**

(21) Aktenz.: **MU 533/2014**

(22) Anmeldetag: 2014 09 01

(73) Inhaber:

Susanne Spatt GmbH, 5026 Salzburg , Aignerstrasse 30 (AT)

(72) Schöpfer:

Wach-Spatt Mag. Susanne, 5026 Salzburg, Aignerstrasse 30 (AT)

(51) (54) Klassen; Warenverzeichnis:

Kl. 32-00: **Grafik**

(57) Beschreibung vorgelegt

(28) Anzahl der vorgelegten Musterabbildungen: 1

(55) Abbildung (schwarzweiß):



(Reg.Nr. 66502)

(11) Reg.Nr. **66503** (21) Aktenz.: **MU 534/2014**

(22) Anmeldetag: 2014 09 01

(73) Inhaber:

Susanne Spatt GmbH, 5026 Salzburg , Aignerstrasse 30 (AT)

(72) Schöpfer:

Wach-Spatt Mag. Susanne, 5026 Salzburg, Aignerstrasse 30 (AT)

(51) (54) Klassen; Warenverzeichnis:

Kl. 32-00: **Grafik**

(57) Beschreibung vorgelegt

(28) Anzahl der vorgelegten Musterabbildungen: 1

(55) Abbildung (schwarzweiß):

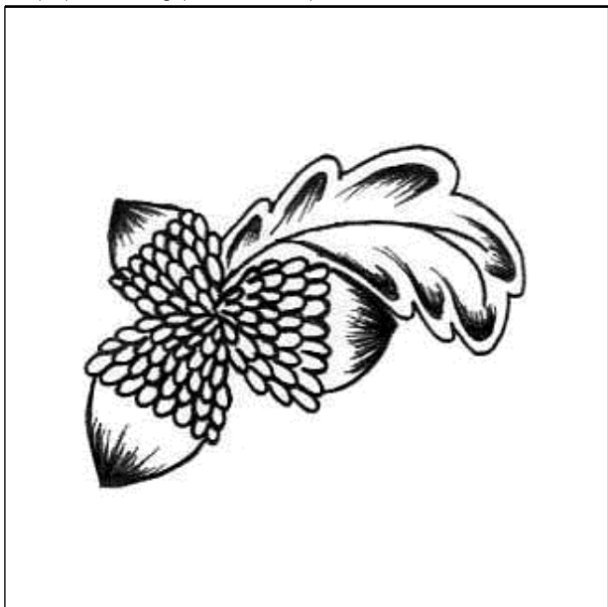

(Reg.Nr. 66503)

(11) Reg.Nr. **66504** (21) Aktenz.: **MU 535/2014**

(22) Anmeldetag: 2014 09 01

(73) Inhaber:

Susanne Spatt GmbH, 5026 Salzburg , Aignerstrasse 30 (AT)

(72) Schöpfer:

Wach-Spatt Mag. Susanne, 5026 Salzburg, Aignerstrasse 30 (AT)

(51) (54) Klassen; Warenverzeichnis:

Kl. 32-00: **Grafik**

(57) Beschreibung vorgelegt

(28) Anzahl der vorgelegten Musterabbildungen: 1

(55) Abbildung (schwarzweiß):

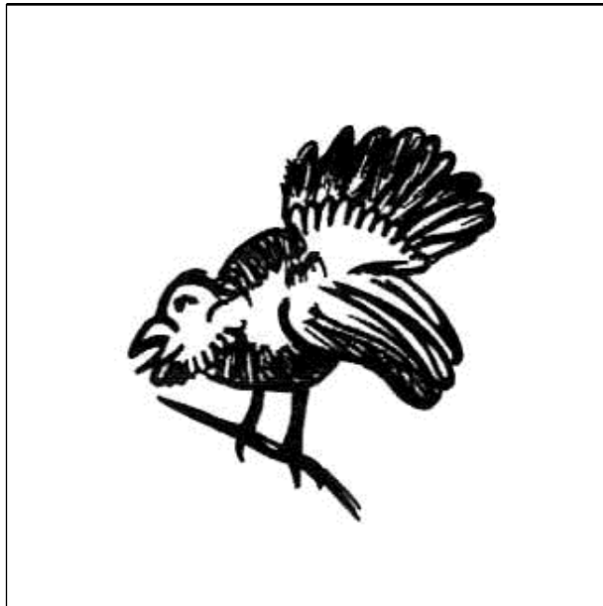

(Reg.Nr. 66504)

(11) Reg.Nr. **66505** (21) Aktenz.: **MU 536/2014**

(22) Anmeldetag: 2014 09 01

(73) Inhaber:

Susanne Spatt GmbH, 5026 Salzburg , Aignerstrasse 30 (AT)

(72) Schöpfer:

Wach-Spatt Mag. Susanne, 5026 Salzburg, Aignerstrasse 30 (AT)

(51) (54) Klassen; Warenverzeichnis:

Kl. 32-00: **Grafik**

(57) Beschreibung vorgelegt

(28) Anzahl der vorgelegten Musterabbildungen: 1

(55) Abbildung (schwarzweiß):

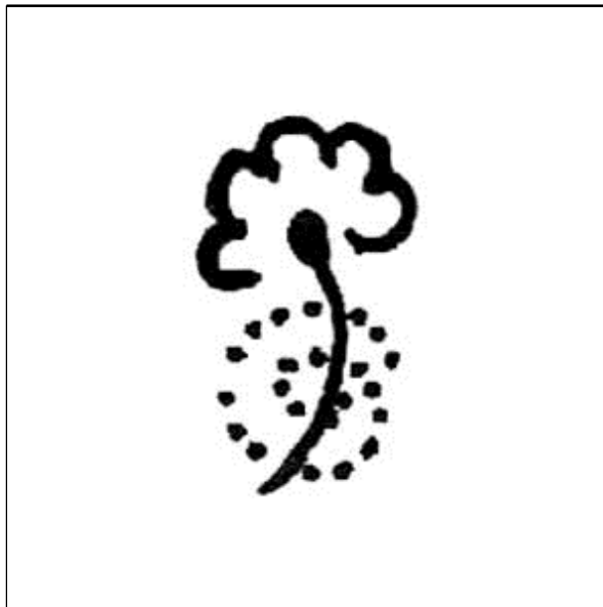

(Reg.Nr. 66505)

(11) Reg.Nr. **66506** (21) Aktenz.: **MU 537/2014**

(22) Anmeldetag: 2014 09 01

(73) Inhaber:

Susanne Spatt GmbH, 5026 Salzburg , Aignerstrasse 30 (AT)

(72) Schöpfer:

Wach-Spatt Mag. Susanne, 5026 Salzburg, Aignerstrasse 30 (AT)

(51) (54) Klassen; Warenverzeichnis:

Kl. 32-00: **Grafik**

(57) Beschreibung vorgelegt

(28) Anzahl der vorgelegten Musterabbildungen: 1

(55) Abbildung (schwarzweiß):



(Reg.Nr. 66506)

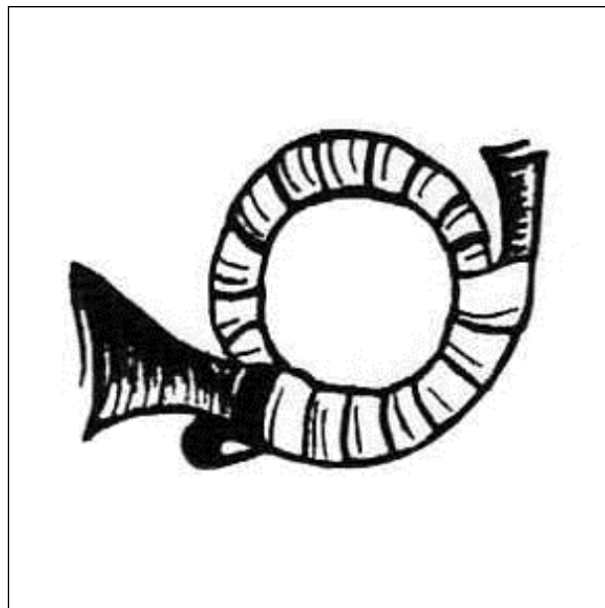

(Reg.Nr. 66507)

(11) Reg.Nr. **66508**

(21) Aktenz.: **MU 578/2014**

(22) Anmeldetag: 2014 09 17

(73) Inhaber:

VOLKSWAGEN AKTIENGESELLSCHAFT, 38440 WOLFSBURG, BERLINER RING 2 (DE)

(74) Vertreter:

Sonn & Partner, 1010 Wien, Riemergasse 14 (AT)

(51) (54) Klassen; Warenverzeichnis:

Kl. 26-06: **Heckleuchte für Fahrzeuge**

(28) Anzahl der vorgelegten Musterabbildungen: 4

(55) Abbildung (färbig):



(Reg.Nr. 66508)

(11) Reg.Nr. **66507** (21) Aktenz.: **MU 538/2014**

(22) Anmeldetag: 2014 09 01

(73) Inhaber:

Susanne Spatt GmbH, 5026 Salzburg , Aignerstrasse 30 (AT)

(72) Schöpfer:

Wach-Spatt Mag. Susanne, 5026 Salzburg, Aignerstrasse 30 (AT)

(51) (54) Klassen; Warenverzeichnis:

Kl. 32-00: **Grafik**

(57) Beschreibung vorgelegt

(28) Anzahl der vorgelegten Musterabbildungen: 1

(55) Abbildung (schwarzweiß):

(11) Reg.Nr. **66509**

(21) Aktenz.: **MU 579/2014**

(22) Anmeldetag: 2014 09 17

(73) Inhaber:

VOLKSWAGEN AKTIENGESELLSCHAFT, 38440 WOLFSBURG, BERLINER RING 2 (DE)

(74) Vertreter:

Sonn & Partner, 1010 Wien, Riemergasse 14 (AT)

(51) (54) Klassen; Warenverzeichnis:

Kl. 26-06: **Heckleuchte für Fahrzeuge**

(28) Anzahl der vorgelegten Musterabbildungen: 4

(55) Abbildung (färbig):



(Reg.Nr. 66509)

(11) Reg.Nr. **66510**

(21) Aktenz.: **MU 580/2014**

(22) Anmeldetag: 2014 09 17

(73) Inhaber:

VOLKSWAGEN AKTIENGESELLSCHAFT, 38440
WOLFSBURG, BERLINER RING 2 (DE)

(74) Vertreter:

Sonn & Partner, 1010 Wien, Riemergasse 14 (AT)

(51) (54) Klassen; Warenverzeichnis:

Kl. 26-06: **Heckleuchte für Fahrzeuge**

(28) Anzahl der vorgelegten Musterabbildungen: 1

(55) Abbildung (färbig):



(Reg.Nr. 66510)

(11) Reg.Nr. **66511**

(21) Aktenz.: **MU 581/2014**

(22) Anmeldetag: 2014 09 17

(73) Inhaber:

VOLKSWAGEN AKTIENGESELLSCHAFT, 38440
WOLFSBURG, BERLINER RING 2 (DE)

(74) Vertreter:

Sonn & Partner, 1010 Wien, Riemergasse 14 (AT)

(51) (54) Klassen; Warenverzeichnis:

Kl. 26-06: **Heckleuchte für Fahrzeuge**

(28) Anzahl der vorgelegten Musterabbildungen: 1

(55) Abbildung (färbig):

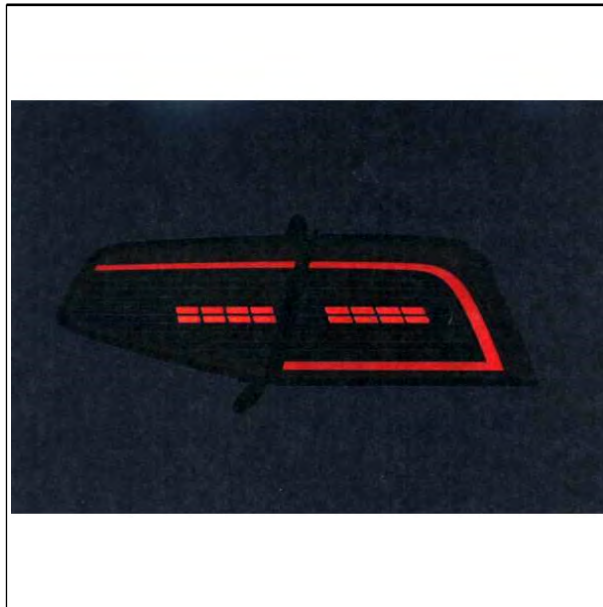

(Reg.Nr. 66511)

(11) Reg.Nr. **66512**

(21) Aktenz.: **MU 582/2014**

(22) Anmeldetag: 2014 09 17

(73) Inhaber:

VOLKSWAGEN AKTIENGESELLSCHAFT, 38440
WOLFSBURG, BERLINER RING 2 (DE)

(74) Vertreter:

Sonn & Partner, 1010 Wien, Riemergasse 14 (AT)

(51) (54) Klassen; Warenverzeichnis:

Kl. 26-06: **Heckleuchte für Fahrzeuge**

(28) Anzahl der vorgelegten Musterabbildungen: 1

(55) Abbildung (färbig):

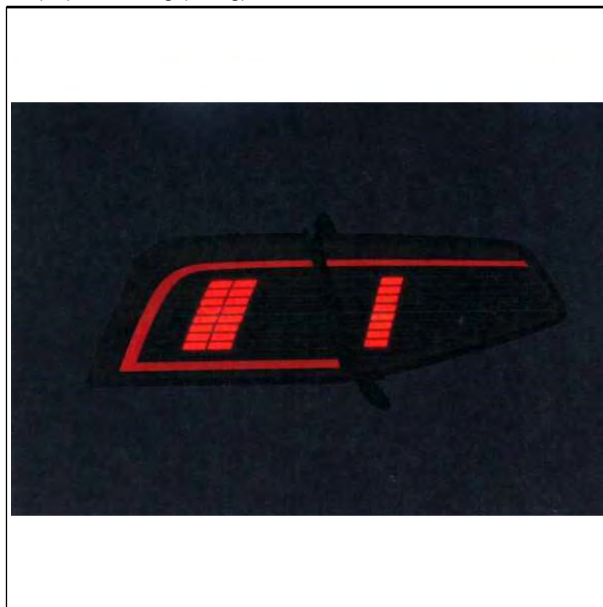

(Reg.Nr. 66512)

(11) Reg.Nr. **66513** (21) Aktenz.: **MU 583/2014**

(22) Anmeldetag: 2014 09 17

(73) Inhaber:

VOLKSWAGEN AKTIENGESELLSCHAFT, 38440
WOLFSBURG, BERLINER RING 2 (DE)

(74) Vertreter:

Sonn & Partner, 1010 Wien, Riemergasse 14 (AT)

(51) (54) Klassen; Warenverzeichnis:

Kl. 26-06: **Heckleuchte für Fahrzeuge**

(28) Anzahl der vorgelegten Musterabbildungen: 1

(55) Abbildung (färbig):



(Reg.Nr. 66513)

(11) Reg.Nr. **66514** (21) Aktenz.: **MU 584/2014**

(22) Anmeldetag: 2014 09 17

(73) Inhaber:

VOLKSWAGEN AKTIENGESELLSCHAFT, 38440
WOLFSBURG, BERLINER RING 2 (DE)

(74) Vertreter:

Sonn & Partner, 1010 Wien, Riemergasse 14 (AT)

(51) (54) Klassen; Warenverzeichnis:

Kl. 26-06: **Scheinwerfer für Fahrzeuge**

(28) Anzahl der vorgelegten Musterabbildungen: 4

(55) Abbildung (färbig):



(Reg.Nr. 66514)

(11) Reg.Nr. **66515** (21) Aktenz.: **MU 585/2014**

(22) Anmeldetag: 2014 09 17

(73) Inhaber:

VOLKSWAGEN AKTIENGESELLSCHAFT, 38440
WOLFSBURG, BERLINER RING 2 (DE)

(74) Vertreter:

Sonn & Partner, 1010 Wien, Riemergasse 14 (AT)

(51) (54) Klassen; Warenverzeichnis:

Kl. 26-06: **Scheinwerfer für Fahrzeuge**

(28) Anzahl der vorgelegten Musterabbildungen: 4

(55) Abbildung (färbig):



(Reg.Nr. 66515)

(11) Reg.Nr. **66516** (21) Aktenz.: **MU 586/2014**

(22) Anmeldetag: 2014 09 17

(73) Inhaber:

VOLKSWAGEN AKTIENGESELLSCHAFT, 38440
WOLFSBURG, BERLINER RING 2 (DE)

(74) Vertreter:

Sonn & Partner, 1010 Wien, Riemergasse 14 (AT)

(51) (54) Klassen; Warenverzeichnis:

Kl. 26-06: **Scheinwerfer für Fahrzeuge**

(28) Anzahl der vorgelegten Musterabbildungen: 1

(55) Abbildung (schwarzweiß):



(Reg.Nr. 66516)

(11) Reg.Nr. **66517**

(21) Aktenz.: **MU 587/2014**

(22) Anmeldetag: 2014 09 17

(73) Inhaber:

VOLKSWAGEN AKTIENGESELLSCHAFT, 38440
WOLFSBURG, BERLINER RING 2 (DE)

(74) Vertreter:

Sonn & Partner, 1010 Wien, Riemergasse 14 (AT)

(51) (54) Klassen; Warenverzeichnis:

Kl. 26-06: **Scheinwerfer für Fahrzeuge**

(28) Anzahl der vorgelegten Musterabbildungen: 1

(55) Abbildung (schwarzweiß):



(Reg.Nr. 66517)

(11) Reg.Nr. **66518**

(21) Aktenz.: **MU 588/2014**

(22) Anmeldetag: 2014 09 17

(73) Inhaber:

VOLKSWAGEN AKTIENGESELLSCHAFT, 38440
WOLFSBURG, BERLINER RING 2 (DE)

(74) Vertreter:

Sonn & Partner, 1010 Wien, Riemergasse 14 (AT)

(51) (54) Klassen; Warenverzeichnis:

Kl. 26-06: **Scheinwerfer für Fahrzeuge**

(28) Anzahl der vorgelegten Musterabbildungen: 4

(55) Abbildung (färbig):



(Reg.Nr. 66518)

(11) Reg.Nr. **66519**

(21) Aktenz.: **MU 589/2014**

(22) Anmeldetag: 2014 09 17

(73) Inhaber:

VOLKSWAGEN AKTIENGESELLSCHAFT, 38440
WOLFSBURG, BERLINER RING 2 (DE)

(74) Vertreter:

Sonn & Partner, 1010 Wien, Riemergasse 14 (AT)

(51) (54) Klassen; Warenverzeichnis:

Kl. 26-06: **Scheinwerfer für Fahrzeuge**

(28) Anzahl der vorgelegten Musterabbildungen: 4

(55) Abbildung (färbig):



(Reg.Nr. 66519)

(11) Reg.Nr. **66520** (21) Aktenz.: **MU 590/2014**

(22) Anmeldetag: 2014 09 17

(73) Inhaber:

VOLKSWAGEN AKTIENGESELLSCHAFT, 38440
WOLFSBURG, BERLINER RING 2 (DE)

(74) Vertreter:

Sonn & Partner, 1010 Wien, Riemergasse 14 (AT)

(51) (54) Klassen; Warenverzeichnis:

Kl. 26-06: **Scheinwerfer für Fahrzeuge**

(28) Anzahl der vorgelegten Musterabbildungen: 4

(55) Abbildung (färbig):



(Reg.Nr. 66520)



(Reg.Nr. 66521)

(11) Reg.Nr. **66522** (21) Aktenz.: **MU 592/2014**

(22) Anmeldetag: 2014 09 17

(73) Inhaber:

VOLKSWAGEN AKTIENGESELLSCHAFT, 38440
WOLFSBURG, BERLINER RING 2 (DE)

(74) Vertreter:

Sonn & Partner, 1010 Wien, Riemergasse 14 (AT)

(51) (54) Klassen; Warenverzeichnis:

Kl. 26-06: **Scheinwerfer für Fahrzeuge**

(28) Anzahl der vorgelegten Musterabbildungen: 1

(55) Abbildung (schwarzweiß):

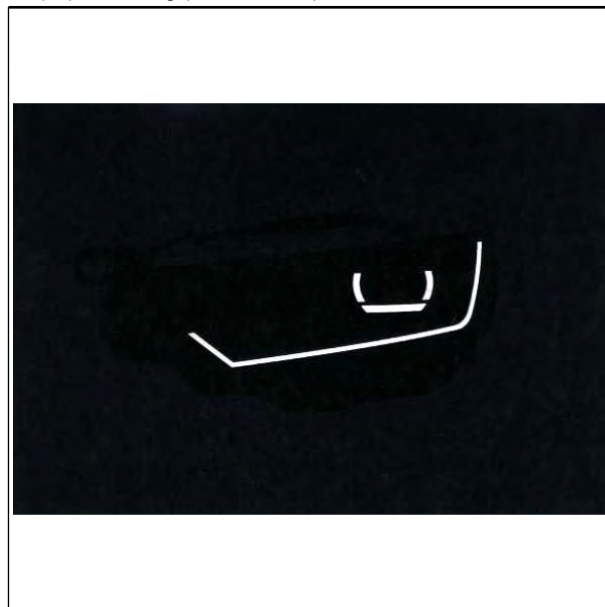

(Reg.Nr. 66522)

(11) Reg.Nr. **66521** (21) Aktenz.: **MU 591/2014**

(22) Anmeldetag: 2014 09 17

(73) Inhaber:

VOLKSWAGEN AKTIENGESELLSCHAFT, 38440
WOLFSBURG, BERLINER RING 2 (DE)

(74) Vertreter:

Sonn & Partner, 1010 Wien, Riemergasse 14 (AT)

(51) (54) Klassen; Warenverzeichnis:

Kl. 26-06: **Scheinwerfer für Fahrzeuge**

(28) Anzahl der vorgelegten Musterabbildungen: 4

(55) Abbildung (färbig):

(11) Reg.Nr. **66523** (21) Aktenz.: **MU 593/2014**

(22) Anmeldetag: 2014 09 17

(73) Inhaber:

VOLKSWAGEN AKTIENGESELLSCHAFT, 38440
WOLFSBURG, BERLINER RING 2 (DE)

(74) Vertreter:

Sonn & Partner, 1010 Wien, Riemergasse 14 (AT)

(51) (54) Klassen; Warenverzeichnis:

Kl. 26-06: **Scheinwerfer für Fahrzeuge**

(28) Anzahl der vorgelegten Musterabbildungen: 1

(55) Abbildung (schwarzweiß):

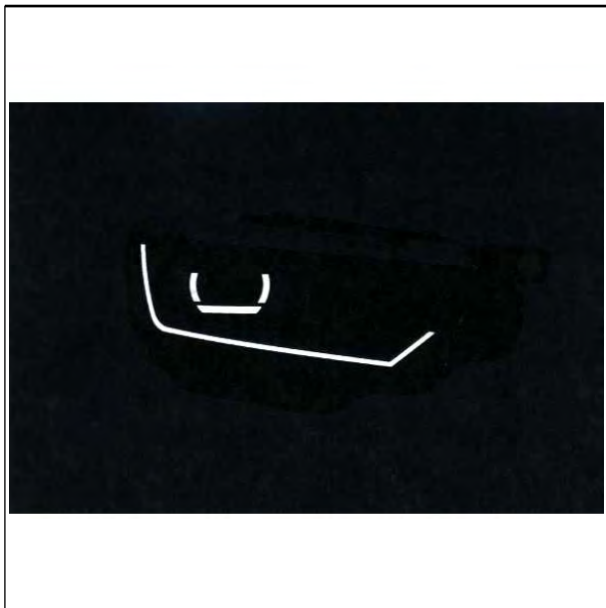

(Reg.Nr. 66523)

(11) Reg.Nr. **66524**

(21) Aktenz.: **MU 594/2014**

(22) Anmeldetag: 2014 09 17

(73) Inhaber:

VOLKSWAGEN AKTIENGESELLSCHAFT, 38440
WOLFSBURG, BERLINER RING 2 (DE)

(74) Vertreter:

Sonn & Partner, 1010 Wien, Riemergasse 14 (AT)

(51) (54) Klassen; Warenverzeichnis:

Kl. 26-06: **Heckleuchte für Fahrzeuge**

(28) Anzahl der vorgelegten Musterabbildungen: 4

(55) Abbildung (färbig):



(Reg.Nr. 66524)

(11) Reg.Nr. **66525**

(21) Aktenz.: **MU 595/2014**

(22) Anmeldetag: 2014 09 17

(73) Inhaber:

VOLKSWAGEN AKTIENGESELLSCHAFT, 38440
WOLFSBURG, BERLINER RING 2 (DE)

(74) Vertreter:

Sonn & Partner, 1010 Wien, Riemergasse 14 (AT)

(51) (54) Klassen; Warenverzeichnis:

Kl. 26-06: **Heckleuchte für Fahrzeuge**

(28) Anzahl der vorgelegten Musterabbildungen: 4

(55) Abbildung (färbig):



(Reg.Nr. 66525)

(11) Reg.Nr. **66526**

(21) Aktenz.: **MU 596/2014**

(22) Anmeldetag: 2014 09 17

(73) Inhaber:

VOLKSWAGEN AKTIENGESELLSCHAFT, 38440
WOLFSBURG, BERLINER RING 2 (DE)

(74) Vertreter:

Sonn & Partner, 1010 Wien, Riemergasse 14 (AT)

(51) (54) Klassen; Warenverzeichnis:

Kl. 26-06: **Heckleuchte für Fahrzeuge**

(28) Anzahl der vorgelegten Musterabbildungen: 1

(55) Abbildung (färbig):



(Reg.Nr. 66526)

(11) Reg.Nr. **66527** (21) Aktenz.: **MU 597/2014**

(22) Anmeldetag: 2014 09 17

(73) Inhaber:

VOLKSWAGEN AKTIENGESELLSCHAFT, 38440
WOLFSBURG, BERLINER RING 2 (DE)

(74) Vertreter:

Sonn & Partner, 1010 Wien, Riemergasse 14 (AT)

(51) (54) Klassen; Warenverzeichnis:

Kl. 26-06: **Heckleuchte für Fahrzeuge**

(28) Anzahl der vorgelegten Musterabbildungen: 1

(55) Abbildung (färbig):



(Reg.Nr. 66527)

(11) Reg.Nr. **66528** (21) Aktenz.: **MU 598/2014**

(22) Anmeldetag: 2014 09 17

(73) Inhaber:

VOLKSWAGEN AKTIENGESELLSCHAFT, 38440
WOLFSBURG, BERLINER RING 2 (DE)

(74) Vertreter:

Sonn & Partner, 1010 Wien, Riemergasse 14 (AT)

(51) (54) Klassen; Warenverzeichnis:

Kl. 26-06: **Heckleuchte für Fahrzeuge**

(28) Anzahl der vorgelegten Musterabbildungen: 4

(55) Abbildung (färbig):



(Reg.Nr. 66528)

(11) Reg.Nr. **66529** (21) Aktenz.: **MU 599/2014**

(22) Anmeldetag: 2014 09 17

(73) Inhaber:

VOLKSWAGEN AKTIENGESELLSCHAFT, 38440
WOLFSBURG, BERLINER RING 2 (DE)

(74) Vertreter:

Sonn & Partner, 1010 Wien, Riemergasse 14 (AT)

(51) (54) Klassen; Warenverzeichnis:

Kl. 26-06: **Heckleuchte für Fahrzeuge**

(28) Anzahl der vorgelegten Musterabbildungen: 4

(55) Abbildung (färbig):



(Reg.Nr. 66529)

(11) Reg.Nr. **66530** (21) Aktenz.: **MU 600/2014**

(22) Anmeldetag: 2014 09 17

(73) Inhaber:

VOLKSWAGEN AKTIENGESELLSCHAFT, 38440
WOLFSBURG, BERLINER RING 2 (DE)

(74) Vertreter:

Sonn & Partner, 1010 Wien, Riemergasse 14 (AT)

(51) (54) Klassen; Warenverzeichnis:

Kl. 26-06: **Heckleuchte für Fahrzeuge**

(28) Anzahl der vorgelegten Musterabbildungen: 1

(55) Abbildung (färbig):

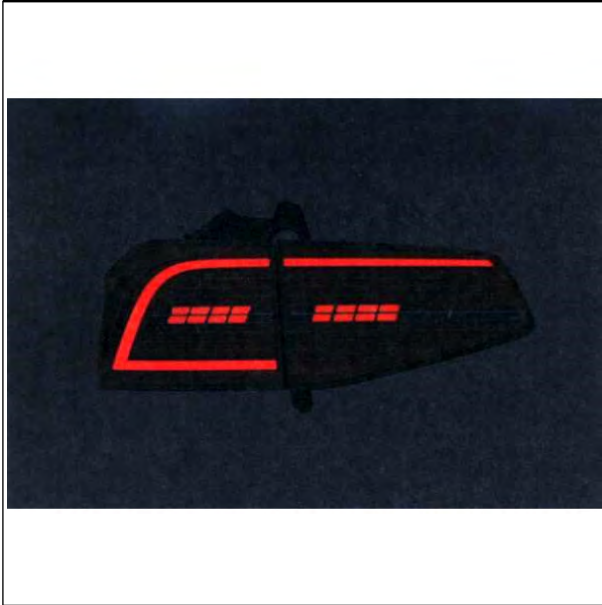

(Reg.Nr. 66530)

(11) Reg.Nr. **66531**

(21) Aktenz.: **MU 601/2014**

(22) Anmeldetag: 2014 09 17

(73) Inhaber:

VOLKSWAGEN AKTIENGESELLSCHAFT, 38440
WOLFSBURG, BERLINER RING 2 (DE)

(74) Vertreter:

Sonn & Partner, 1010 Wien, Riemergasse 14 (AT)

(51) (54) Klassen; Warenverzeichnis:

Kl. 26-06: **Heckleuchte für Fahrzeuge**

(28) Anzahl der vorgelegten Musterabbildungen: 1

(55) Abbildung (färbig):

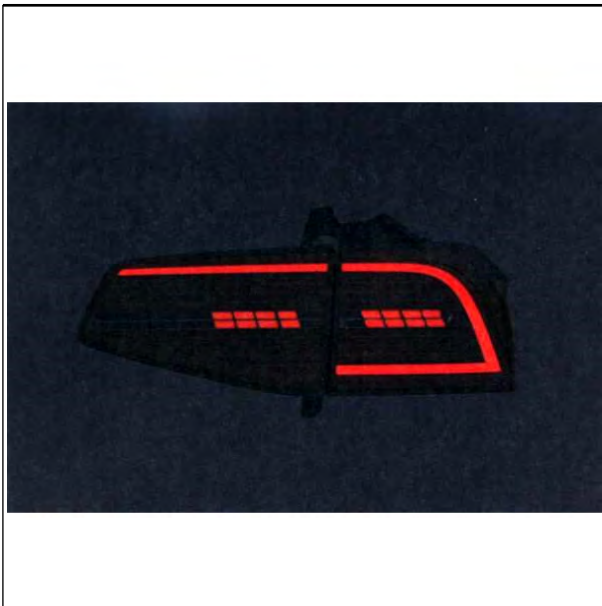

(Reg.Nr. 66531)

(11) Reg.Nr. **66532**

(21) Aktenz.: **MU 602/2014**

(22) Anmeldetag: 2014 09 18

(73) Inhaber:

Krainer Alfred, 9300 St. Veit an der Glan, Schwalbenweg 9
(AT)

(51) (54) Klassen; Warenverzeichnis:

Kl. 11-02: **Zirbenbirne**

(57) Beschreibung vorgelegt

(28) Anzahl der vorgelegten Musterabbildungen: 1

(55) Abbildung (färbig):



(Reg.Nr. 66532)

(11) Reg.Nr. **66533**

(21) Aktenz.: **MU 851/2014**

(22) Anmeldetag: 2014 09 18

(73) Inhaber:

Krainer Alfred, 9300 St. Veit an der Glan, Schwalbenweg 9
(AT)

(51) (54) Klassen; Warenverzeichnis:

Kl. 11-02: **Zirbenapfel**

(57) Beschreibung vorgelegt

(28) Anzahl der vorgelegten Musterabbildungen: 1

(55) Abbildung (färbig):

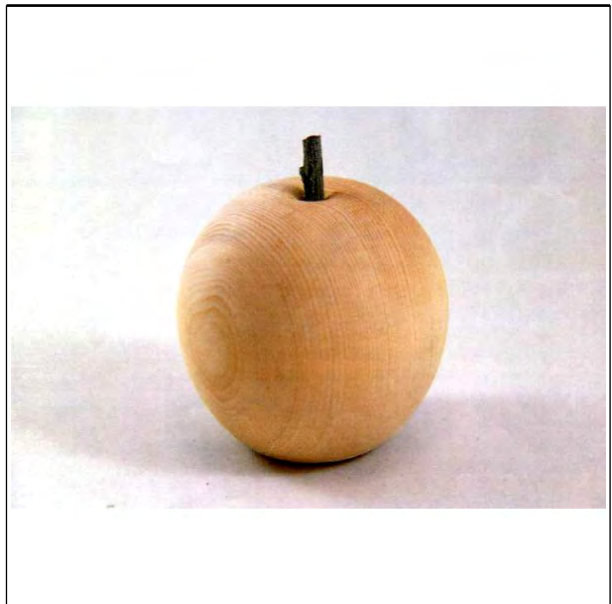

(Reg.Nr. 66533)

(11) Reg.Nr. **66534** (21) Aktenz.: **MU 610/2014**

(22) Anmeldetag: 2014 09 24

(30) Priorität:

2014-03-26 WO DM/083215

(73) Inhaber:

BUCHERER AG, 6005 LUZERN, LANGENSANDSTRASSE 27 (CH)

(74) Vertreter:

KARASEK WIETRZYK RECHTSANWÄLTE GMBH, 1010 WIEN, Fleischmarkt 1 (AT)

(72) Schöpfer:

Steffen Oscar R., 6005 Luzern, Langensandstrasse 27 (CH)

Kugler Zazil, 6005 Luzern, Langensandstrasse 27 (CH)

Matter Karin, 6005 Luzern, Langensandstrasse 27 (CH)

Jucker Yasmin, 6005 Luzern, Langensandstrasse 27 (CH)

(51) (54) Klassen; Warenverzeichnis:

Kl. 11-01: **Ring**

(28) Anzahl der vorgelegten Musterabbildungen: 2

(55) Abbildung (schwarzweiß):

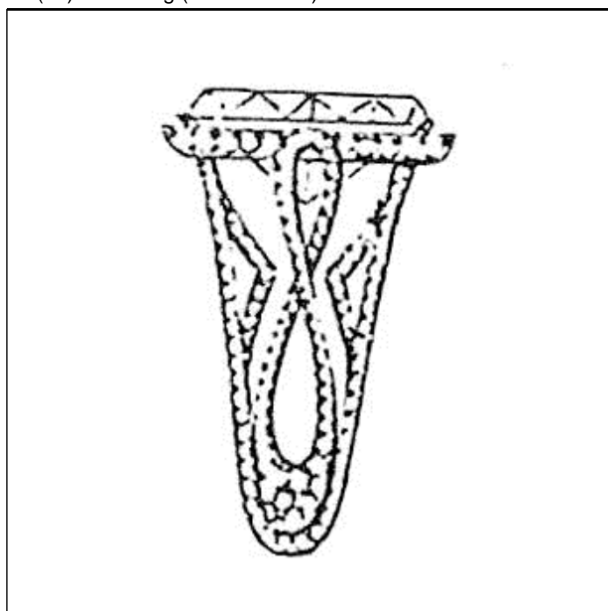

(Reg.Nr. 66534)

(11) Reg.Nr. **66535** (21) Aktenz.: **MU 611/2014**

(22) Anmeldetag: 2014 09 24

(30) Priorität:

2014-03-26 WO DM/083215

(73) Inhaber:

BUCHERER AG, 6005 LUZERN, LANGENSANDSTRASSE 27 (CH)

(72) Schöpfer:

Steffen Oscar R., 6005 Luzern, Langensandstrasse 27 (CH)

Kugler Zazil, 6005 Luzern, Langensandstrasse 27 (CH)

Matter Karin, 6005 Luzern, Langensandstrasse 27 (CH)

Jucker Yasmin, 6005 Luzern, Langensandstrasse 27 (CH)

(51) (54) Klassen; Warenverzeichnis:

Kl. 11-01: **Ring**

(28) Anzahl der vorgelegten Musterabbildungen: 2

(55) Abbildung (schwarzweiß):



(Reg.Nr. 66535)

(11) Reg.Nr. **66536** (21) Aktenz.: **MU 612/2014**

(22) Anmeldetag: 2014 09 24

(30) Priorität:

2014-03-26 WO DM/083215

(73) Inhaber:

BUCHERER AG, 6005 LUZERN, LANGENSANDSTRASSE 27 (CH)

(72) Schöpfer:

Steffen Oscar R., 6005 Luzern, Langensandstrasse 27 (CH)

Kugler Zazil, 6005 Luzern, Langensandstrasse 27 (CH)

Matter Karin, 6005 Luzern, Langensandstrasse 27 (CH)

Jucker Yasmin, 6005 Luzern, Langensandstrasse 27 (CH)

(51) (54) Klassen; Warenverzeichnis:

Kl. 11-01: **Ring**

(28) Anzahl der vorgelegten Musterabbildungen: 2

(55) Abbildung (schwarzweiß):



(Reg.Nr. 66536)

(11) Reg.Nr. **66537**

(21) Aktenz.: **MU 613/2014**

(22) Anmeldetag: 2014 09 24

(30) Priorität:

2014-03-26 WO DM/083215

(73) Inhaber:

BUCHERER AG, 6005 LUZERN, LANGENSANDSTRASSE 27 (CH)

(72) Schöpfer:

Steffen Oscar R., 6005 Luzern, Langensandstrasse 27 (CH)

Kugler Zazil, 6005 Luzern, Langensandstrasse 27 (CH)

Matter Karin, 6005 Luzern, Langensandstrasse 27 (CH)

Jucker Yasmin, 6005 Luzern, Langensandstrasse 27 (CH)

(51) (54) Klassen; Warenverzeichnis:

Kl. 11-01: **Ring**

(28) Anzahl der vorgelegten Musterabbildungen: 1

(55) Abbildung (schwarzweiß):



(Reg.Nr. 66537)

(11) Reg.Nr. **66538**

(21) Aktenz.: **MU 614/2014**

(22) Anmeldetag: 2014 09 24

(30) Priorität:

2014-03-26 WO DM/083215

(73) Inhaber:

BUCHERER AG, 6005 LUZERN, LANGENSANDSTRASSE 27 (CH)

(72) Schöpfer:

Steffen Oscar R., 6005 Luzern, Langensandstrasse 27 (CH)

Kugler Zazil, 6005 Luzern, Langensandstrasse 27 (CH)

Matter Karin, 6005 Luzern, Langensandstrasse 27 (CH)

Jucker Yasmin, 6005 Luzern, Langensandstrasse 27 (CH)

(51) (54) Klassen; Warenverzeichnis:

Kl. 11-01: **Ring**

(28) Anzahl der vorgelegten Musterabbildungen: 1

(55) Abbildung (schwarzweiß):



(Reg.Nr. 66538)

(11) Reg.Nr. **66539**

(21) Aktenz.: **MU 615/2014**

(22) Anmeldetag: 2014 09 24

(30) Priorität:

2014-03-26 WO DM/083215

(73) Inhaber:

BUCHERER AG, 6005 LUZERN, LANGENSANDSTRASSE 27 (CH)

(72) Schöpfer:

Steffen Oscar R., 6005 Luzern, Langensandstrasse 27 (CH)

Kugler Zazil, 6005 Luzern, Langensandstrasse 27 (CH)

Matter Karin, 6005 Luzern, Langensandstrasse 27 (CH)

Jucker Yasmin, 6005 Luzern, Langensandstrasse 27 (CH)

(51) (54) Klassen; Warenverzeichnis:

Kl. 11-01: **Pendant, Schmuckanhänger**

(28) Anzahl der vorgelegten Musterabbildungen: 1

(55) Abbildung (schwarzweiß):

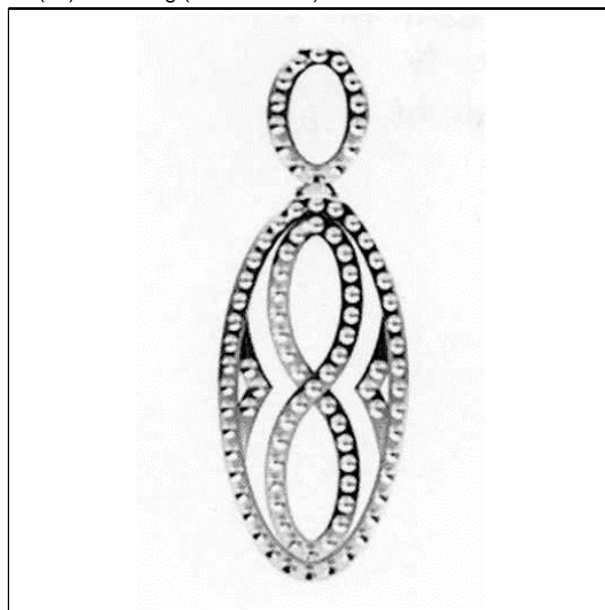

(Reg.Nr. 66539)

(11) Reg.Nr. **66540**

(21) Aktenz.: **MU 616/2014**

(22) Anmeldetag: 2014 09 24

(30) Priorität:

2014-03-26 WO DM/083215

(73) Inhaber:

BUCHERER AG, 6005 LUZERN, LANGENSANDSTRASSE 27 (CH)

(72) Schöpfer:

Steffen Oscar R., 6005 Luzern, Langensandstrasse 27 (CH)

Kugler Zazil, 6005 Luzern, Langensandstrasse 27 (CH)

Matter Karin, 6005 Luzern, Langensandstrasse 27 (CH)

Jucker Yasmin, 6005 Luzern, Langensandstrasse 27 (CH)

(51) (54) Klassen; Warenverzeichnis:

Kl. 11-01: **Pendant, Schmuckanhänger**

(28) Anzahl der vorgelegten Musterabbildungen: 1

(55) Abbildung (schwarzweiß):



(Reg.Nr. 66540)

(11) Reg.Nr. **66541**

(21) Aktenz.: **MU 617/2014**

(22) Anmeldetag: 2014 09 24

(30) Priorität:

2014-03-26 WO DM/083215

(73) Inhaber:

BUCHERER AG, 6005 LUZERN, LANGENSANDSTRASSE 27 (CH)

(72) Schöpfer:

Steffen Oscar R., 6005 Luzern, Langensandstrasse 27 (CH)

Kugler Zazil, 6005 Luzern, Langensandstrasse 27 (CH)

Matter Karin, 6005 Luzern, Langensandstrasse 27 (CH)

Jucker Yasmin, 6005 Luzern, Langensandstrasse 27 (CH)

(51) (54) Klassen; Warenverzeichnis:

Kl. 11-01: **Pendant, Schmuckanhänger**

(28) Anzahl der vorgelegten Musterabbildungen: 1

(55) Abbildung (schwarzweiß):



(Reg.Nr. 66541)

(11) Reg.Nr. **66542**

(21) Aktenz.: **MU 618/2014**

(22) Anmeldetag: 2014 09 24

(30) Priorität:

2014-03-26 WO DM/083215

(73) Inhaber:

BUCHERER AG, 6005 LUZERN, LANGENSANDSTRASSE 27 (CH)

(72) Schöpfer:

Steffen Oscar R., 6005 Luzern, Langensandstrasse 27 (CH)

Kugler Zazil, 6005 Luzern, Langensandstrasse 27 (CH)

Matter Karin, 6005 Luzern, Langensandstrasse 27 (CH)

Jucker Yasmin, 6005 Luzern, Langensandstrasse 27 (CH)

(51) (54) Klassen; Warenverzeichnis:

Kl. 11-01: **Pendant, Schmuckanhänger**

(28) Anzahl der vorgelegten Musterabbildungen: 1

(55) Abbildung (schwarzweiß):



(Reg.Nr. 66542)

(11) Reg.Nr. **66543**

(21) Aktenz.: **MU 619/2014**

(22) Anmeldetag: 2014 09 24

(30) Priorität:

2014-03-26 WO DM/083215

(73) Inhaber:

BUCHERER AG, 6005 LUZERN, LANGENSANDSTRASSE 27 (CH)

(72) Schöpfer:

Steffen Oscar R., 6005 Luzern, Langensandstrasse 27 (CH)

Kugler Zazil, 6005 Luzern, Langensandstrasse 27 (CH)

Matter Karin, 6005 Luzern, Langensandstrasse 27 (CH)

Jucker Yasmin, 6005 Luzern, Langensandstrasse 27 (CH)

(51) (54) Klassen; Warenverzeichnis:

Kl. 11-01: **Halskette**

(28) Anzahl der vorgelegten Musterabbildungen: 1

(55) Abbildung (schwarzweiß):



(Reg.Nr. 66543)

(11) Reg.Nr. **66544**

(21) Aktenz.: **MU 620/2014**

(22) Anmeldetag: 2014 09 24

(30) Priorität:

2014-03-26 WO DM/083215

(73) Inhaber:

BUCHERER AG, 6005 LUZERN, LANGENSANDSTRASSE 27 (CH)

(72) Schöpfer:

Steffen Oscar R., 6005 Luzern, Langensandstrasse 27 (CH)

Kugler Zazil, 6005 Luzern, Langensandstrasse 27 (CH)

Matter Karin, 6005 Luzern, Langensandstrasse 27 (CH)

Jucker Yasmin, 6005 Luzern, Langensandstrasse 27 (CH)

(51) (54) Klassen; Warenverzeichnis:

Kl. 11-01: **Halskette**

(28) Anzahl der vorgelegten Musterabbildungen: 1

(55) Abbildung (schwarzweiß):



(Reg.Nr. 66544)

(11) Reg.Nr. **66545**

(21) Aktenz.: **MU 621/2014**

(22) Anmeldetag: 2014 09 24

(30) Priorität:

2014-03-26 WO DM/083215

(73) Inhaber:

BUCHERER AG, 6005 LUZERN, LANGENSANDSTRASSE 27 (CH)

(72) Schöpfer:

Steffen Oscar R., 6005 Luzern, Langensandstrasse 27 (CH)

Kugler Zazil, 6005 Luzern, Langensandstrasse 27 (CH)

Matter Karin, 6005 Luzern, Langensandstrasse 27 (CH)

Jucker Yasmin, 6005 Luzern, Langensandstrasse 27 (CH)

(51) (54) Klassen; Warenverzeichnis:

Kl. 11-01: **Armband**

(28) Anzahl der vorgelegten Musterabbildungen: 1

(55) Abbildung (schwarzweiß):



(Reg.Nr. 66545)

(11) Reg.Nr. **66546**

(21) Aktenz.: **MU 622/2014**

(22) Anmeldetag: 2014 09 24

(30) Priorität:

2014-03-26 WO DM/083215

(73) Inhaber:

BUCHERER AG, 6005 LUZERN, LANGENSANDSTRASSE 27 (CH)

(72) Schöpfer:

Steffen Oscar R., 6005 Luzern, Langensandstrasse 27 (CH)

Kugler Zazil, 6005 Luzern, Langensandstrasse 27 (CH)

Matter Karin, 6005 Luzern, Langensandstrasse 27 (CH)

Jucker Yasmin, 6005 Luzern, Langensandstrasse 27 (CH)

(51) (54) Klassen; Warenverzeichnis:

Kl. 11-01: **Armband**

(28) Anzahl der vorgelegten Musterabbildungen: 1

(55) Abbildung (schwarzweiß):



(Reg.Nr. 66546)

(11) Reg.Nr. **66547** (21) Aktenz.: **MU 623/2014**

(22) Anmeldetag: 2014 09 24

(30) Priorität:

2014-03-26 WO DM/083215

(73) Inhaber:

BUCHERER AG, 6005 LUZERN, LANGENSANDSTRASSE 27 (CH)

(72) Schöpfer:

Steffen Oscar R., 6005 Luzern, Langensandstrasse 27 (CH)

Kugler Zazil, 6005 Luzern, Langensandstrasse 27 (CH)

Matter Karin, 6005 Luzern, Langensandstrasse 27 (CH)

Jucker Yasmin, 6005 Luzern, Langensandstrasse 27 (CH)

(51) (54) Klassen; Warenverzeichnis:

Kl. 11-01: **Armband**

(28) Anzahl der vorgelegten Musterabbildungen: 1

(55) Abbildung (schwarzweiß):

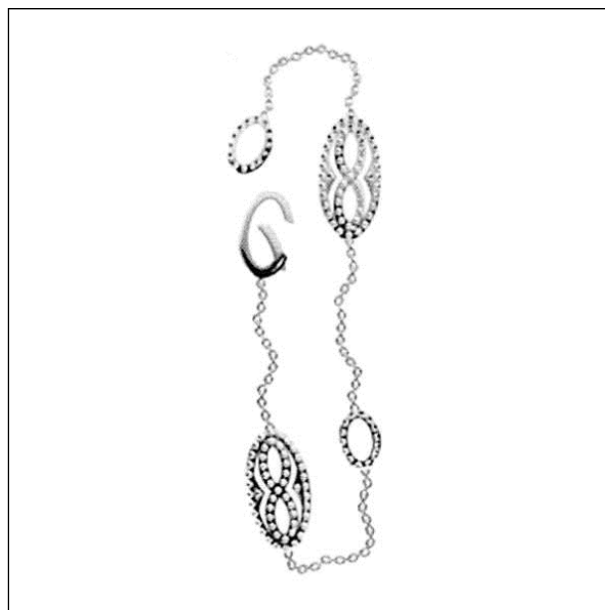

(Reg.Nr. 66547)

(11) Reg.Nr. **66548** (21) Aktenz.: **MU 624/2014**

(22) Anmeldetag: 2014 09 24

(30) Priorität:

2014-03-26 WO DM/083215

(73) Inhaber:

BUCHERER AG, 6005 LUZERN, LANGENSANDSTRASSE 27 (CH)

(72) Schöpfer:

Steffen Oscar R., 6005 Luzern, Langensandstrasse 27 (CH)

Kugler Zazil, 6005 Luzern, Langensandstrasse 27 (CH)

Matter Karin, 6005 Luzern, Langensandstrasse 27 (CH)

Jucker Yasmin, 6005 Luzern, Langensandstrasse 27 (CH)

(51) (54) Klassen; Warenverzeichnis:

Kl. 11-01: **Sautoir, Halskette**

(28) Anzahl der vorgelegten Musterabbildungen: 1

(55) Abbildung (schwarzweiß):

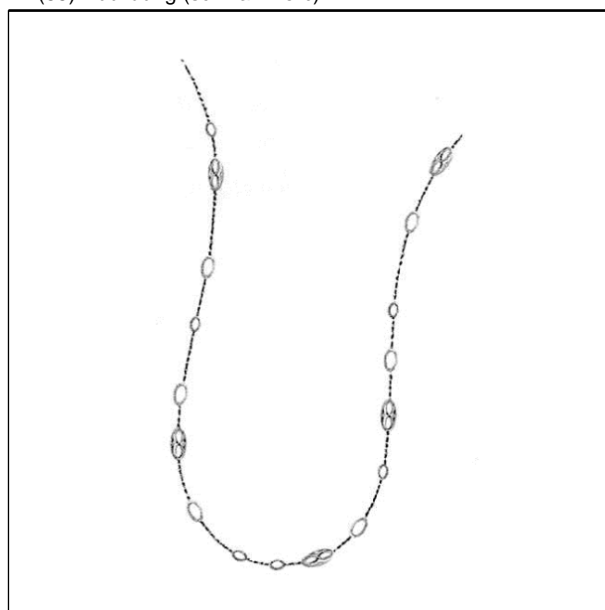

(Reg.Nr. 66548)

(11) Reg.Nr. **66549**

(21) Aktenz.: **MU 625/2014**

(22) Anmeldetag: 2014 09 24

(30) Priorität:

2014-03-26 WO DM/083215

(73) Inhaber:

BUCHERER AG, 6005 LUZERN, LANGENSANDSTRASSE 27 (CH)

(72) Schöpfer:

Steffen Oscar R., 6005 Luzern, Langensandstrasse 27 (CH)

Kugler Zazil, 6005 Luzern, Langensandstrasse 27 (CH)

Matter Karin, 6005 Luzern, Langensandstrasse 27 (CH)

Jucker Yasmin, 6005 Luzern, Langensandstrasse 27 (CH)

(51) (54) Klassen; Warenverzeichnis:

Kl. 11-01: **Ohring**

(28) Anzahl der vorgelegten Musterabbildungen: 1

(55) Abbildung (schwarzweiß):



(Reg.Nr. 66549)

(11) Reg.Nr. **66550**

(21) Aktenz.: **MU 626/2014**

(22) Anmeldetag: 2014 09 24

(30) Priorität:

2014-03-26 WO DM/083215

(73) Inhaber:

BUCHERER AG, 6005 LUZERN, LANGENSANDSTRASSE 27 (CH)

(72) Schöpfer:

Steffen Oscar R., 6005 Luzern, Langensandstrasse 27 (CH)

Kugler Zazil, 6005 Luzern, Langensandstrasse 27 (CH)

Matter Karin, 6005 Luzern, Langensandstrasse 27 (CH)

Jucker Yasmin, 6005 Luzern, Langensandstrasse 27 (CH)

(51) (54) Klassen; Warenverzeichnis:

Kl. 11-01: **Ohring**

(28) Anzahl der vorgelegten Musterabbildungen: 1

(55) Abbildung (schwarzweiß):



(Reg.Nr. 66550)

(11) Reg.Nr. **66551**

(21) Aktenz.: **MU 627/2014**

(22) Anmeldetag: 2014 09 24

(30) Priorität:

2014-03-26 WO DM/083215

(73) Inhaber:

BUCHERER AG, 6005 LUZERN, LANGENSANDSTRASSE 27 (CH)

(72) Schöpfer:

Steffen Oscar R., 6005 Luzern, Langensandstrasse 27 (CH)

Kugler Zazil, 6005 Luzern, Langensandstrasse 27 (CH)

Matter Karin, 6005 Luzern, Langensandstrasse 27 (CH)

Jucker Yasmin, 6005 Luzern, Langensandstrasse 27 (CH)

(51) (54) Klassen; Warenverzeichnis:

Kl. 11-01: **Ohring**

(28) Anzahl der vorgelegten Musterabbildungen: 1

(55) Abbildung (schwarzweiß):



(Reg.Nr. 66551)

(11) Reg.Nr. **66552**

(21) Aktenz.: **MU 628/2014**

(22) Anmeldetag: 2014 09 24

(30) Priorität:

2014-03-26 WO DM/083215

(73) Inhaber:

BUCHERER AG, 6005 LUZERN, LANGENSANDSTRASSE 27 (CH)

(72) Schöpfer:

Steffen Oscar R., 6005 Luzern, Langensandstrasse 27 (CH)

Kugler Zazil, 6005 Luzern, Langensandstrasse 27 (CH)

Matter Karin, 6005 Luzern, Langensandstrasse 27 (CH)

Jucker Yasmin, 6005 Luzern, Langensandstrasse 27 (CH)

(51) (54) Klassen; Warenverzeichnis:

Kl. 11-01: **Ohring**

(28) Anzahl der vorgelegten Musterabbildungen: 1

(55) Abbildung (schwarzweiß):



(Reg.Nr. 66552)

(11) Reg.Nr. **66553**

(21) Aktenz.: **MU 629/2014**

(22) Anmeldetag: 2014 09 24

(30) Priorität:

2014-03-26 WO DM/083215

(73) Inhaber:

BUCHERER AG, 6005 LUZERN, LANGENSANDSTRASSE 27 (CH)

(72) Schöpfer:

Steffen Oscar R., 6005 Luzern, Langensandstrasse 27 (CH)

Kugler Zazil, 6005 Luzern, Langensandstrasse 27 (CH)

Matter Karin, 6005 Luzern, Langensandstrasse 27 (CH)

Jucker Yasmin, 6005 Luzern, Langensandstrasse 27 (CH)

(51) (54) Klassen; Warenverzeichnis:

Kl. 11-01: **Ohring**

(28) Anzahl der vorgelegten Musterabbildungen: 1

(55) Abbildung (schwarzweiß):



(Reg.Nr. 66553)

(11) Reg.Nr. **66554**

(21) Aktenz.: **MU 630/2014**

(22) Anmeldetag: 2014 09 24

(30) Priorität:

2014-03-26 WO DM/083215

(73) Inhaber:

BUCHERER AG, 6005 LUZERN, LANGENSANDSTRASSE 27 (CH)

(72) Schöpfer:

Steffen Oscar R., 6005 Luzern, Langensandstrasse 27 (CH)

Kugler Zazil, 6005 Luzern, Langensandstrasse 27 (CH)

Matter Karin, 6005 Luzern, Langensandstrasse 27 (CH)

Jucker Yasmin, 6005 Luzern, Langensandstrasse 27 (CH)

(51) (54) Klassen; Warenverzeichnis:

Kl. 11-01: **Ohring**

(28) Anzahl der vorgelegten Musterabbildungen: 1

(55) Abbildung (schwarzweiß):



(Reg.Nr. 66554)

(11) Reg.Nr. **66555**

(21) Aktenz.: **MU 631/2014**

(22) Anmeldetag: 2014 09 24

(30) Priorität:

2014-03-26 WO DM/083215

(73) Inhaber:

BUCHERER AG, 6005 LUZERN, LANGENSANDSTRASSE 27 (CH)

(72) Schöpfer:

Steffen Oscar R., 6005 Luzern, Langensandstrasse 27 (CH)

Kugler Zazil, 6005 Luzern, Langensandstrasse 27 (CH)

Matter Karin, 6005 Luzern, Langensandstrasse 27 (CH)

Jucker Yasmin, 6005 Luzern, Langensandstrasse 27 (CH)

(51) (54) Klassen; Warenverzeichnis:

Kl. 11-01: **Ohrring**

(28) Anzahl der vorgelegten Musterabbildungen: 1

(55) Abbildung (schwarzweiß):



(Reg.Nr. 66555)

(11) Reg.Nr. **66556**

(21) Aktenz.: **MU 632/2014**

(22) Anmeldetag: 2014 09 24

(30) Priorität:

2014-03-26 WO DM/083215

(73) Inhaber:

BUCHERER AG, 6005 LUZERN, LANGENSANDSTRASSE 27 (CH)

(72) Schöpfer:

Steffen Oscar R., 6005 Luzern, Langensandstrasse 27 (CH)

Kugler Zazil, 6005 Luzern, Langensandstrasse 27 (CH)

Matter Karin, 6005 Luzern, Langensandstrasse 27 (CH)

Jucker Yasmin, 6005 Luzern, Langensandstrasse 27 (CH)

(51) (54) Klassen; Warenverzeichnis:

Kl. 11-01: **Ohrring**

(28) Anzahl der vorgelegten Musterabbildungen: 1

(55) Abbildung (schwarzweiß):



(Reg.Nr. 66556)

(11) Reg.Nr. **66557**

(21) Aktenz.: **MU 633/2014**

(22) Anmeldetag: 2014 09 24

(30) Priorität:

2014-03-25 WO DM083251

(73) Inhaber:

BUCHERER AG, 6002 LUZERN, LANGENSANDSTRASSE 27 (CH)

(74) Vertreter:

KARASEK WIETRZYK RECHTSANWÄLTE GMBH, 1010

WIEN, Fleischmarkt 1 (AT)

(72) Schöpfer:

Steffen Oscar R., 6005 Luzern, Langensandstrasse 27 (CH)

Kugler Zazil, 6005 Luzern, Langensandstrasse 27 (CH)

Matter Karin, 6005 Luzern, Langensandstrasse 27 (CH)

Jucker Yasmin, 6005 Luzern, Langensandstrasse 27 (CH)

(51) (54) Klassen; Warenverzeichnis:

Kl. 11-01: **Ring**

(28) Anzahl der vorgelegten Musterabbildungen: 2

(55) Abbildung (schwarzweiß):



(Reg.Nr. 66557)

(11) Reg.Nr. **66558** (21) Aktenz.: **MU 634/2014**

(22) Anmeldetag: 2014 09 24

(30) Priorität:

2014-03-25 WO DM083251

(73) Inhaber:

BUCHERER AG, 6002 LUZERN, LANGENSANDSTRASSE 27 (CH)

(74) Vertreter:

KARASEK WIETRZYK RECHTSANWÄLTE GMBH, 1010 WIEN, Fleischmarkt 1 (AT)

(72) Schöpfer:

Steffen Oscar R., 6005 Luzern, Langensandstrasse 27 (CH)

Kugler Zazil, 6005 Luzern, Langensandstrasse 27 (CH)

Matter Karin, 6005 Luzern, Langensandstrasse 27 (CH)

Jucker Yasmin, 6005 Luzern, Langensandstrasse 27 (CH)

(51) (54) Klassen; Warenverzeichnis:

Kl. 11-01: **Ring**

(28) Anzahl der vorgelegten Musterabbildungen: 1

(55) Abbildung (schwarzweiß):



(Reg.Nr. 66558)



(Reg.Nr. 66559)

(11) Reg.Nr. **66560** (21) Aktenz.: **MU 636/2014**

(22) Anmeldetag: 2014 09 24

(30) Priorität:

2014-03-25 WO DM083251

(73) Inhaber:

BUCHERER AG, 6002 LUZERN, LANGENSANDSTRASSE 27 (CH)

(74) Vertreter:

KARASEK WIETRZYK RECHTSANWÄLTE GMBH, 1010 WIEN, Fleischmarkt 1 (AT)

(72) Schöpfer:

Steffen Oscar R., 6005 Luzern, Langensandstrasse 27 (CH)

Kugler Zazil, 6005 Luzern, Langensandstrasse 27 (CH)

Matter Karin, 6005 Luzern, Langensandstrasse 27 (CH)

Jucker Yasmin, 6005 Luzern, Langensandstrasse 27 (CH)

(51) (54) Klassen; Warenverzeichnis:

Kl. 11-01: **Pendant, Schmuckanhänger**

(28) Anzahl der vorgelegten Musterabbildungen: 1

(55) Abbildung (schwarzweiß):



(Reg.Nr. 66560)

(11) Reg.Nr. **66559** (21) Aktenz.: **MU 635/2014**

(22) Anmeldetag: 2014 09 24

(30) Priorität:

2014-03-25 WO DM083251

(73) Inhaber:

BUCHERER AG, 6002 LUZERN, LANGENSANDSTRASSE 27 (CH)

(74) Vertreter:

KARASEK WIETRZYK RECHTSANWÄLTE GMBH, 1010 WIEN, Fleischmarkt 1 (AT)

(72) Schöpfer:

Steffen Oscar R., 6005 Luzern, Langensandstrasse 27 (CH)

Kugler Zazil, 6005 Luzern, Langensandstrasse 27 (CH)

Matter Karin, 6005 Luzern, Langensandstrasse 27 (CH)

Jucker Yasmin, 6005 Luzern, Langensandstrasse 27 (CH)

(51) (54) Klassen; Warenverzeichnis:

Kl. 11-01: **Ring**

(28) Anzahl der vorgelegten Musterabbildungen: 1

(55) Abbildung (schwarzweiß):

(11) Reg.Nr. **66561** (21) Aktenz.: **MU 637/2014**

(22) Anmeldetag: 2014 09 24

(30) Priorität:

2014-03-25 WO DM083251

(73) Inhaber:

BUCHERER AG, 6002 LUZERN, LANGENSANDSTRASSE 27 (CH)

(74) Vertreter:

KARASEK WIETRZYK RECHTSANWÄLTE GMBH, 1010 WIEN, Fleischmarkt 1 (AT)

(72) Schöpfer:

Steffen Oscar R., 6005 Luzern, Langensandstrasse 27 (CH)

Kugler Zazil, 6005 Luzern, Langensandstrasse 27 (CH)

Matter Karin, 6005 Luzern, Langensandstrasse 27 (CH)

Jucker Yasmin, 6005 Luzern, Langensandstrasse 27 (CH)

(51) (54) Klassen; Warenverzeichnis:

Kl. 11-01: **Pendant, Schmuckanhänger**

(28) Anzahl der vorgelegten Musterabbildungen: 1

(55) Abbildung (schwarzweiß):



(Reg.Nr. 66561)



(Reg.Nr. 66562)

(11) Reg.Nr. **66563** (21) Aktenz.: **MU 639/2014**

(22) Anmeldetag: 2014 09 24

(30) Priorität:

2014-03-25 WO DM083251

(73) Inhaber:

BUCHERER AG, 6002 LUZERN, LANGENSANDSTRASSE 27 (CH)

(74) Vertreter:

KARASEK WIETRZYK RECHTSANWÄLTE GMBH, 1010 WIEN, Fleischmarkt 1 (AT)

(72) Schöpfer:

Steffen Oscar R., 6005 Luzern, Langensandstrasse 27 (CH)

Kugler Zazil, 6005 Luzern, Langensandstrasse 27 (CH)

Matter Karin, 6005 Luzern, Langensandstrasse 27 (CH)

Jucker Yasmin, 6005 Luzern, Langensandstrasse 27 (CH)

(51) (54) Klassen; Warenverzeichnis:

Kl. 11-01: **Pendant, Schmuckanhänger**

(28) Anzahl der vorgelegten Musterabbildungen: 1

(55) Abbildung (schwarzweiß):



(Reg.Nr. 66563)

(11) Reg.Nr. **66562** (21) Aktenz.: **MU 638/2014**

(22) Anmeldetag: 2014 09 24

(30) Priorität:

2014-03-25 WO DM083251

(73) Inhaber:

BUCHERER AG, 6002 LUZERN, LANGENSANDSTRASSE 27 (CH)

(74) Vertreter:

KARASEK WIETRZYK RECHTSANWÄLTE GMBH, 1010 WIEN, Fleischmarkt 1 (AT)

(72) Schöpfer:

Steffen Oscar R., 6005 Luzern, Langensandstrasse 27 (CH)

Kugler Zazil, 6005 Luzern, Langensandstrasse 27 (CH)

Matter Karin, 6005 Luzern, Langensandstrasse 27 (CH)

Jucker Yasmin, 6005 Luzern, Langensandstrasse 27 (CH)

(51) (54) Klassen; Warenverzeichnis:

Kl. 11-01: **Pendant, Schmuckanhänger**

(28) Anzahl der vorgelegten Musterabbildungen: 1

(55) Abbildung (schwarzweiß):

(11) Reg.Nr. **66564** (21) Aktenz.: **MU 640/2014**

(22) Anmeldetag: 2014 09 24

(30) Priorität:

2014-03-25 WO DM083251

(73) Inhaber:

BUCHERER AG, 6002 LUZERN, LANGENSANDSTRASSE 27 (CH)

(74) Vertreter:

KARASEK WIETRZYK RECHTSANWÄLTE GMBH, 1010 WIEN, Fleischmarkt 1 (AT)

(72) Schöpfer:

Steffen Oscar R., 6005 Luzern, Langensandstrasse 27 (CH)

Kugler Zazil, 6005 Luzern, Langensandstrasse 27 (CH)

Matter Karin, 6005 Luzern, Langensandstrasse 27 (CH)

Jucker Yasmin, 6005 Luzern, Langensandstrasse 27 (CH)

(51) (54) Klassen; Warenverzeichnis:

Kl. 11-01: **Halskette**

(28) Anzahl der vorgelegten Musterabbildungen: 1

(55) Abbildung (schwarzweiß):



(Reg.Nr. 66564)



(Reg.Nr. 66565)

(11) Reg.Nr. **66566**

(21) Aktenz.: **MU 642/2014**

(22) Anmeldetag: 2014 09 24

(30) Priorität:

2014-03-25 WO DM083251

(73) Inhaber:

BUCHERER AG, 6002 LUZERN, LANGENSANDSTRASSE 27 (CH)

(74) Vertreter:

KARASEK WIETRZYK RECHTSANWÄLTE GMBH, 1010 WIEN, Fleischmarkt 1 (AT)

(72) Schöpfer:

Steffen Oscar R., 6005 Luzern, Langensandstrasse 27 (CH)

Kugler Zazil, 6005 Luzern, Langensandstrasse 27 (CH)

Matter Karin, 6005 Luzern, Langensandstrasse 27 (CH)

Jucker Yasmin, 6005 Luzern, Langensandstrasse 27 (CH)

(51) (54) Klassen; Warenverzeichnis:

Kl. 11-01: **Armband**

(28) Anzahl der vorgelegten Musterabbildungen: 1

(55) Abbildung (schwarzweiß):



(Reg.Nr. 66566)

(11) Reg.Nr. **66565** (21) Aktenz.: **MU 641/2014**

(22) Anmeldetag: 2014 09 24

(30) Priorität:

2014-03-25 WO DM083251

(73) Inhaber:

BUCHERER AG, 6002 LUZERN, LANGENSANDSTRASSE 27 (CH)

(74) Vertreter:

KARASEK WIETRZYK RECHTSANWÄLTE GMBH, 1010 WIEN, Fleischmarkt 1 (AT)

(72) Schöpfer:

Steffen Oscar R., 6005 Luzern, Langensandstrasse 27 (CH)

Kugler Zazil, 6005 Luzern, Langensandstrasse 27 (CH)

Matter Karin, 6005 Luzern, Langensandstrasse 27 (CH)

Jucker Yasmin, 6005 Luzern, Langensandstrasse 27 (CH)

(51) (54) Klassen; Warenverzeichnis:

Kl. 11-01: **Halskette**

(28) Anzahl der vorgelegten Musterabbildungen: 1

(55) Abbildung (schwarzweiß):

(11) Reg.Nr. **66567** (21) Aktenz.: **MU 643/2014**

(22) Anmeldetag: 2014 09 24

(30) Priorität:

2014-03-25 WO DM083251

(73) Inhaber:

BUCHERER AG, 6002 LUZERN, LANGENSANDSTRASSE 27 (CH)

(74) Vertreter:

KARASEK WIETRZYK RECHTSANWÄLTE GMBH, 1010 WIEN, Fleischmarkt 1 (AT)

(72) Schöpfer:

Steffen Oscar R., 6005 Luzern, Langensandstrasse 27 (CH)

Kugler Zazil, 6005 Luzern, Langensandstrasse 27 (CH)

Matter Karin, 6005 Luzern, Langensandstrasse 27 (CH)

Jucker Yasmin, 6005 Luzern, Langensandstrasse 27 (CH)

(51) (54) Klassen; Warenverzeichnis:

Kl. 11-01: **Armband**

(28) Anzahl der vorgelegten Musterabbildungen: 1

(55) Abbildung (schwarzweiß):



(Reg.Nr. 66567)

(11) Reg.Nr. **66568** (21) Aktenz.: **MU 644/2014**

(22) Anmeldetag: 2014 09 24

(30) Priorität:

2014-03-25 WO DM083251

(73) Inhaber:

BUCHERER AG, 6002 LUZERN, LANGENSANDSTRASSE 27 (CH)

(74) Vertreter:

KARASEK WIETRZYK RECHTSANWÄLTE GMBH, 1010 WIEN, Fleischmarkt 1 (AT)

(72) Schöpfer:

Steffen Oscar R., 6005 Luzern, Langensandstrasse 27 (CH)

Kugler Zazil, 6005 Luzern, Langensandstrasse 27 (CH)

Matter Karin, 6005 Luzern, Langensandstrasse 27 (CH)

Jucker Yasmin, 6005 Luzern, Langensandstrasse 27 (CH)

(51) (54) Klassen; Warenverzeichnis:

Kl. 11-01: **Armband**

(28) Anzahl der vorgelegten Musterabbildungen: 1

(55) Abbildung (schwarzweiß):



(Reg.Nr. 66568)

(11) Reg.Nr. **66569** (21) Aktenz.: **MU 645/2014**

(22) Anmeldetag: 2014 09 24

(30) Priorität:

2014-03-25 WO DM083251

(73) Inhaber:

BUCHERER AG, 6002 LUZERN, LANGENSANDSTRASSE 27 (CH)

(74) Vertreter:

KARASEK WIETRZYK RECHTSANWÄLTE GMBH, 1010 WIEN, Fleischmarkt 1 (AT)

(72) Schöpfer:

Steffen Oscar R., 6005 Luzern, Langensandstrasse 27 (CH)

Kugler Zazil, 6005 Luzern, Langensandstrasse 27 (CH)

Matter Karin, 6005 Luzern, Langensandstrasse 27 (CH)

Jucker Yasmin, 6005 Luzern, Langensandstrasse 27 (CH)

(51) (54) Klassen; Warenverzeichnis:

Kl. 11-01: **Ohrring**

(28) Anzahl der vorgelegten Musterabbildungen: 1

(55) Abbildung (schwarzweiß):



(Reg.Nr. 66569)

(11) Reg.Nr. **66570** (21) Aktenz.: **MU 646/2014**

(22) Anmeldetag: 2014 09 24

(30) Priorität:

2014-03-25 WO DM083251

(73) Inhaber:

BUCHERER AG, 6002 LUZERN, LANGENSANDSTRASSE 27 (CH)

(74) Vertreter:

KARASEK WIETRZYK RECHTSANWÄLTE GMBH, 1010 WIEN, Fleischmarkt 1 (AT)

(72) Schöpfer:

Steffen Oscar R., 6005 Luzern, Langensandstrasse 27 (CH)

Kugler Zazil, 6005 Luzern, Langensandstrasse 27 (CH)

Matter Karin, 6005 Luzern, Langensandstrasse 27 (CH)

Jucker Yasmin, 6005 Luzern, Langensandstrasse 27 (CH)

(51) (54) Klassen; Warenverzeichnis:

Kl. 11-01: **Ohrring**

(28) Anzahl der vorgelegten Musterabbildungen: 1

(55) Abbildung (schwarzweiß):



(Reg.Nr. 66570)



(Reg.Nr. 66571)

(11) Reg.Nr. **66572** (21) Aktenz.: **MU 648/2014**

(22) Anmeldetag: 2014 09 24

(30) Priorität:

2014-03-25 WO DM083251

(73) Inhaber:

BUCHERER AG, 6002 LUZERN, LANGENSANDSTRASSE 27 (CH)

(74) Vertreter:

KARASEK WIETRZYK RECHTSANWÄLTE GMBH, 1010 WIEN, Fleischmarkt 1 (AT)

(72) Schöpfer:

Steffen Oscar R., 6005 Luzern, Langensandstrasse 27 (CH)

Kugler Zazil, 6005 Luzern, Langensandstrasse 27 (CH)

Matter Karin, 6005 Luzern, Langensandstrasse 27 (CH)

Jucker Yasmin, 6005 Luzern, Langensandstrasse 27 (CH)

(51) (54) Klassen; Warenverzeichnis:

Kl. 11-01: **Ohrring**

(28) Anzahl der vorgelegten Musterabbildungen: 1

(55) Abbildung (schwarzweiß):



(Reg.Nr. 66572)

(11) Reg.Nr. **66571** (21) Aktenz.: **MU 647/2014**

(22) Anmeldetag: 2014 09 24

(30) Priorität:

2014-03-25 WO DM083251

(73) Inhaber:

BUCHERER AG, 6002 LUZERN, LANGENSANDSTRASSE 27 (CH)

(74) Vertreter:

KARASEK WIETRZYK RECHTSANWÄLTE GMBH, 1010 WIEN, Fleischmarkt 1 (AT)

(72) Schöpfer:

Steffen Oscar R., 6005 Luzern, Langensandstrasse 27 (CH)

Kugler Zazil, 6005 Luzern, Langensandstrasse 27 (CH)

Matter Karin, 6005 Luzern, Langensandstrasse 27 (CH)

Jucker Yasmin, 6005 Luzern, Langensandstrasse 27 (CH)

(51) (54) Klassen; Warenverzeichnis:

Kl. 11-01: **Ohrring**

(28) Anzahl der vorgelegten Musterabbildungen: 1

(55) Abbildung (schwarzweiß):

(11) Reg.Nr. **66573** (21) Aktenz.: **MU 649/2014**

(22) Anmeldetag: 2014 09 24

(30) Priorität:

2014-03-25 WO DM083251

(73) Inhaber:

BUCHERER AG, 6002 LUZERN, LANGENSANDSTRASSE 27 (CH)

(74) Vertreter:

KARASEK WIETRZYK RECHTSANWÄLTE GMBH, 1010 WIEN, Fleischmarkt 1 (AT)

(72) Schöpfer:

Steffen Oscar R., 6005 Luzern, Langensandstrasse 27 (CH)

Kugler Zazil, 6005 Luzern, Langensandstrasse 27 (CH)

Matter Karin, 6005 Luzern, Langensandstrasse 27 (CH)

Jucker Yasmin, 6005 Luzern, Langensandstrasse 27 (CH)

(51) (54) Klassen; Warenverzeichnis:

Kl. 11-01: **Ohrring**

(28) Anzahl der vorgelegten Musterabbildungen: 1

(55) Abbildung (schwarzweiß):



(Reg.Nr. 66573)



(Reg.Nr. 66574)

(11) Reg.Nr. **66575**

(21) Aktenz.: **MU 651/2014**

(22) Anmeldetag: 2014 09 24

(30) Priorität:

2014-03-25 WO DM083251

(73) Inhaber:

BUCHERER AG, 6002 LUZERN, LANGENSANDSTRASSE 27 (CH)

(74) Vertreter:

KARASEK WIETRZYK RECHTSANWÄLTE GMBH, 1010 WIEN, Fleischmarkt 1 (AT)

(72) Schöpfer:

Steffen Oscar R., 6005 Luzern, Langensandstrasse 27 (CH)

Kugler Zazil, 6005 Luzern, Langensandstrasse 27 (CH)

Matter Karin, 6005 Luzern, Langensandstrasse 27 (CH)

Jucker Yasmin, 6005 Luzern, Langensandstrasse 27 (CH)

(51) (54) Klassen; Warenverzeichnis:

Kl. 11-01: **Ohrring**

(28) Anzahl der vorgelegten Musterabbildungen: 1

(55) Abbildung (schwarzweiß):



(Reg.Nr. 66575)

(11) Reg.Nr. **66574** (21) Aktenz.: **MU 650/2014**

(22) Anmeldetag: 2014 09 24

(30) Priorität:

2014-03-25 WO DM083251

(73) Inhaber:

BUCHERER AG, 6002 LUZERN, LANGENSANDSTRASSE 27 (CH)

(74) Vertreter:

KARASEK WIETRZYK RECHTSANWÄLTE GMBH, 1010 WIEN, Fleischmarkt 1 (AT)

(72) Schöpfer:

Steffen Oscar R., 6005 Luzern, Langensandstrasse 27 (CH)

Kugler Zazil, 6005 Luzern, Langensandstrasse 27 (CH)

Matter Karin, 6005 Luzern, Langensandstrasse 27 (CH)

Jucker Yasmin, 6005 Luzern, Langensandstrasse 27 (CH)

(51) (54) Klassen; Warenverzeichnis:

Kl. 11-01: **Ohrring**

(28) Anzahl der vorgelegten Musterabbildungen: 1

(55) Abbildung (schwarzweiß):

(11) Reg.Nr. **66576** (21) Aktenz.: **MU 652/2014**

(22) Anmeldetag: 2014 09 24

(30) Priorität:

2014-03-25 WO DM083251

(73) Inhaber:

BUCHERER AG, 6002 LUZERN, LANGENSANDSTRASSE 27 (CH)

(74) Vertreter:

KARASEK WIETRZYK RECHTSANWÄLTE GMBH, 1010 WIEN, Fleischmarkt 1 (AT)

(72) Schöpfer:

Steffen Oscar R., 6005 Luzern, Langensandstrasse 27 (CH)

Kugler Zazil, 6005 Luzern, Langensandstrasse 27 (CH)

Matter Karin, 6005 Luzern, Langensandstrasse 27 (CH)

Jucker Yasmin, 6005 Luzern, Langensandstrasse 27 (CH)

(51) (54) Klassen; Warenverzeichnis:

Kl. 11-01: **Ohrring**

(28) Anzahl der vorgelegten Musterabbildungen: 1

(55) Abbildung (schwarzweiß):



(Reg.Nr. 66576)

(11) Reg.Nr. **66577** (21) Aktenz.: **MU 654/2014**

(22) Anmeldetag: 2014 09 26

(73) Inhaber:

Glasner Josef, 8291 Burgauberg, Bergstraße 7 (AT)

(74) Vertreter:

Wildhack & Jellinek Patentanwälte OG, 1030 WIEN, LANDSTRASSE HAUPTSTRASSE 50 (AT)

(51) (54) Klassen; Warenverzeichnis:

Kl. 11-99: **Dekorstein, Dekorstein für Grabflächen**

(57) Beschreibung vorgelegt

(28) Anzahl der vorgelegten Musterabbildungen: 3

(55) Abbildung (schwarzweiß):

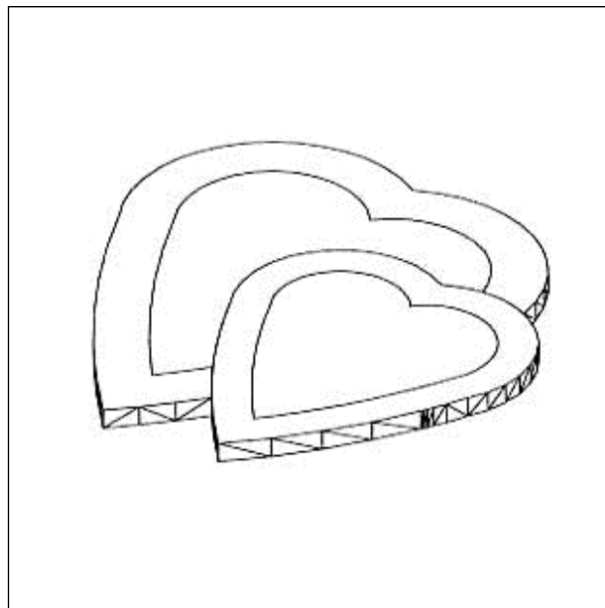

(Reg.Nr. 66577)

(11) Reg.Nr. **66578** (21) Aktenz.: **MU 655/2014**

(22) Anmeldetag: 2014 09 26

(73) Inhaber:

Glasner Josef, 8291 Burgauberg, Bergstraße 7 (AT)

(74) Vertreter:

Wildhack & Jellinek Patentanwälte OG, 1030 WIEN, LANDSTRASSE HAUPTSTRASSE 50 (AT)

(51) (54) Klassen; Warenverzeichnis:

Kl. 11-99: **Dekorstein, Dekorstein für Grabflächen**

(57) Beschreibung vorgelegt

(28) Anzahl der vorgelegten Musterabbildungen: 3

(55) Abbildung (schwarzweiß):

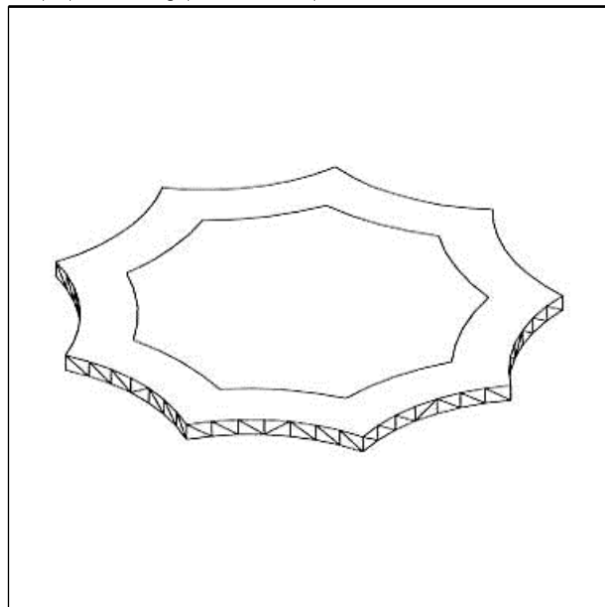

(Reg.Nr. 66578)

(11) Reg.Nr. **66579** (21) Aktenz.: **MU 656/2014**

(22) Anmeldetag: 2014 09 26

(73) Inhaber:

Glasner Josef, 8291 Burgauberg, Bergstraße 7 (AT)

(74) Vertreter:

Wildhack & Jellinek Patentanwälte OG, 1030 WIEN,
LANDSTRÄßER HAUPTSTRASSE 50 (AT)
(51) (54) Klassen; Warenverzeichnis:

Kl. 11-99: **Dekorstein, Dekorstein für Grabflächen**

(57) Beschreibung vorgelegt

(28) Anzahl der vorgelegten Musterabbildungen: 3

(55) Abbildung (schwarzweiß):

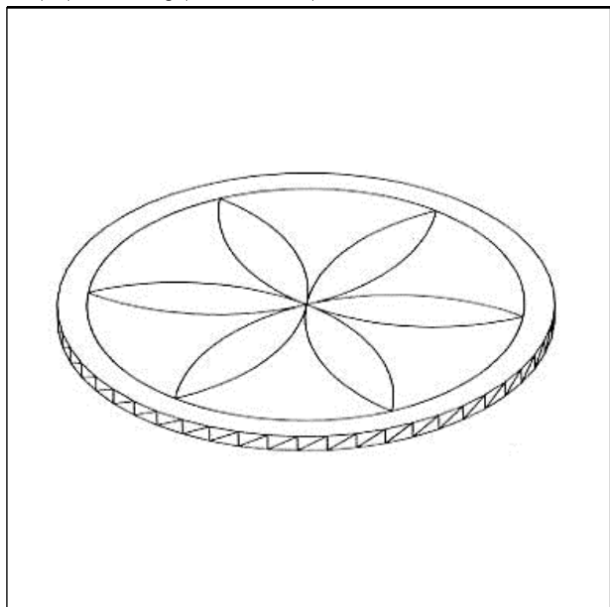

(Reg.Nr. 66579)

(11) Reg.Nr. **66580** (21) Aktenz.: **MU 657/2014**

(22) Anmeldetag: 2014 09 26

(73) Inhaber:

Glasner Josef, 8291 Burgauberg, Bergstraße 7 (AT)

(74) Vertreter:

Wildhack & Jellinek Patentanwälte OG, 1030 WIEN,
LANDSTRÄßER HAUPTSTRASSE 50 (AT)

(51) (54) Klassen; Warenverzeichnis:

Kl. 11-99: **Dekorstein, Dekorstein für Grabflächen**

(57) Beschreibung vorgelegt

(28) Anzahl der vorgelegten Musterabbildungen: 3

(55) Abbildung (schwarzweiß):

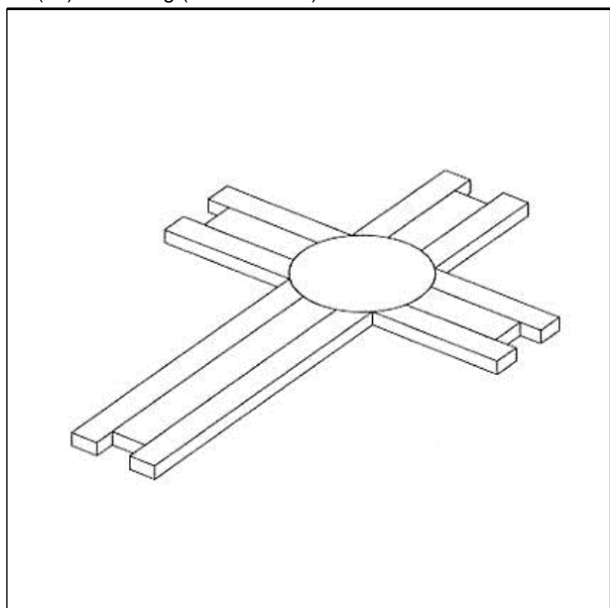

(Reg.Nr. 66580)

(11) Reg.Nr. **66581**

(21) Aktenz.: **MU 658/2014**

(22) Anmeldetag: 2014 09 26

(73) Inhaber:

Glasner Josef, 8291 Burgauberg, Bergstraße 7 (AT)

(74) Vertreter:

Wildhack & Jellinek Patentanwälte OG, 1030 WIEN,
LANDSTRÄßER HAUPTSTRASSE 50 (AT)

(51) (54) Klassen; Warenverzeichnis:

Kl. 11-99: **Dekorstein, Dekorstein für Grabflächen**

(57) Beschreibung vorgelegt

(28) Anzahl der vorgelegten Musterabbildungen: 3

(55) Abbildung (schwarzweiß):

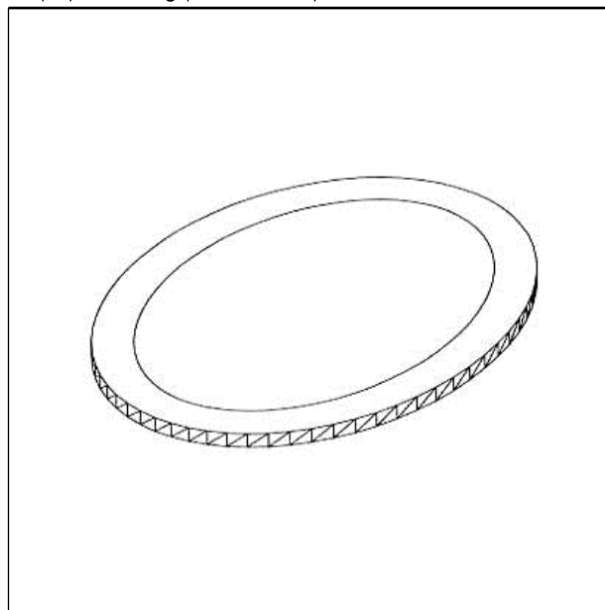

(Reg.Nr. 66581)

(11) Reg.Nr. **66582**

(21) Aktenz.: **MU 659/2014**

(22) Anmeldetag: 2014 09 26

(73) Inhaber:

Glasner Josef, 8291 Burgauberg, Bergstraße 7 (AT)

(74) Vertreter:

Wildhack & Jellinek Patentanwälte OG, 1030 WIEN,
LANDSTRÄßER HAUPTSTRASSE 50 (AT)

(51) (54) Klassen; Warenverzeichnis:

Kl. 11-99: **Dekorstein, Dekorstein für Grabflächen**

(57) Beschreibung vorgelegt

(28) Anzahl der vorgelegten Musterabbildungen: 3

(55) Abbildung (schwarzweiß):

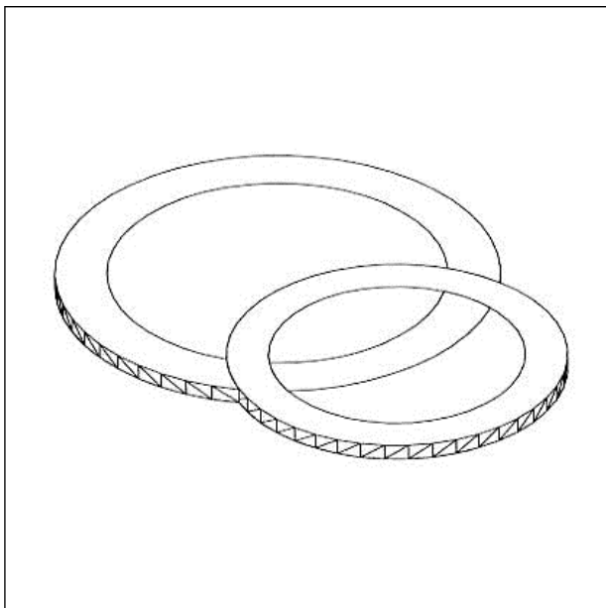

(Reg.Nr. 66582)

(11) Reg.Nr. **66583** (21) Aktenz.: **MU 660/2014**

(22) Anmeldetag: 2014 09 26

(73) Inhaber:

Glasner Josef, 8291 Burgauberg, Bergstraße 7 (AT)

(74) Vertreter:

Wildhack & Jellinek Patentanwälte OG, 1030 WIEN,
LANDSTRASSE HAUPTSTRASSE 50 (AT)

(51) (54) Klassen; Warenverzeichnis:

Kl. 11-99: **Dekorstein, Dekorstein für Grabflächen**

(57) Beschreibung vorgelegt

(28) Anzahl der vorgelegten Musterabbildungen: 3

(55) Abbildung (schwarzweiß):

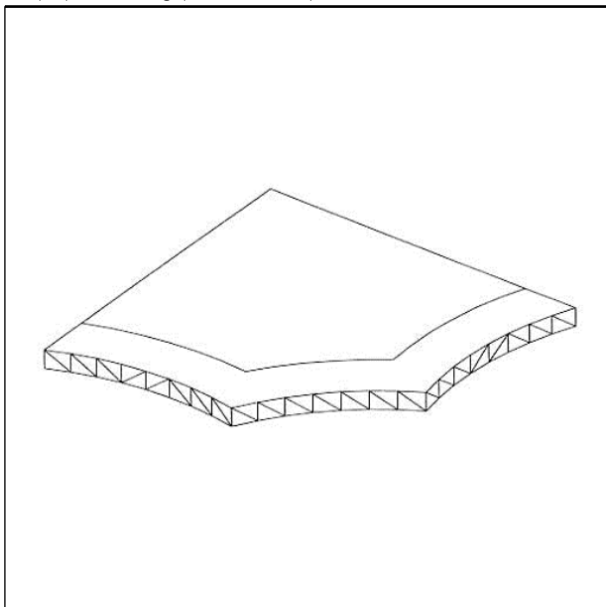

(Reg.Nr. 66583)

(11) Reg.Nr. **66584** (21) Aktenz.: **MU 661/2014**

(22) Anmeldetag: 2014 09 26

(73) Inhaber:

Glasner Josef, 8291 Burgauberg, Bergstraße 7 (AT)

(74) Vertreter:

Wildhack & Jellinek Patentanwälte OG, 1030 WIEN,
LANDSTRASSE HAUPTSTRASSE 50 (AT)

(51) (54) Klassen; Warenverzeichnis:

Kl. 11-99: **Dekorstein, Dekorstein für Grabflächen**

(57) Beschreibung vorgelegt

(28) Anzahl der vorgelegten Musterabbildungen: 3

(55) Abbildung (schwarzweiß):

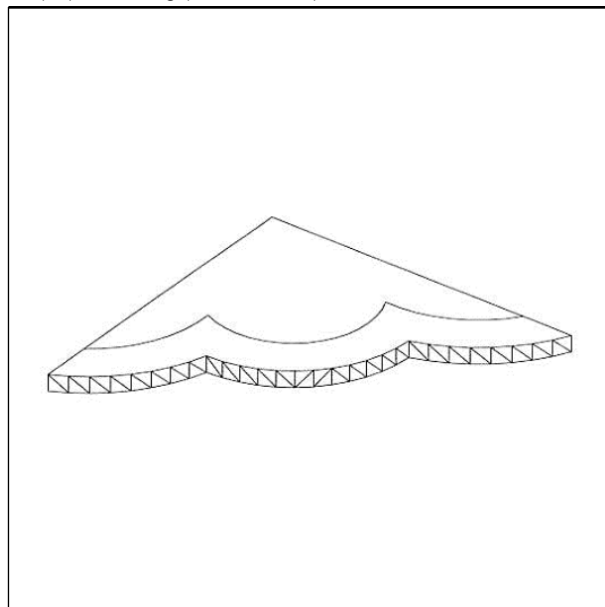

(Reg.Nr. 66584)

(11) Reg.Nr. **66585** (21) Aktenz.: **MU 662/2014**

(22) Anmeldetag: 2014 09 26

(73) Inhaber:

Glasner Josef, 8291 Burgauberg, Bergstraße 7 (AT)

(74) Vertreter:

Wildhack & Jellinek Patentanwälte OG, 1030 WIEN,
LANDSTRASSE HAUPTSTRASSE 50 (AT)

(51) (54) Klassen; Warenverzeichnis:

Kl. 11-99: **Dekorstein, Dekorstein für Grabflächen**

(57) Beschreibung vorgelegt

(28) Anzahl der vorgelegten Musterabbildungen: 3

(55) Abbildung (schwarzweiß):

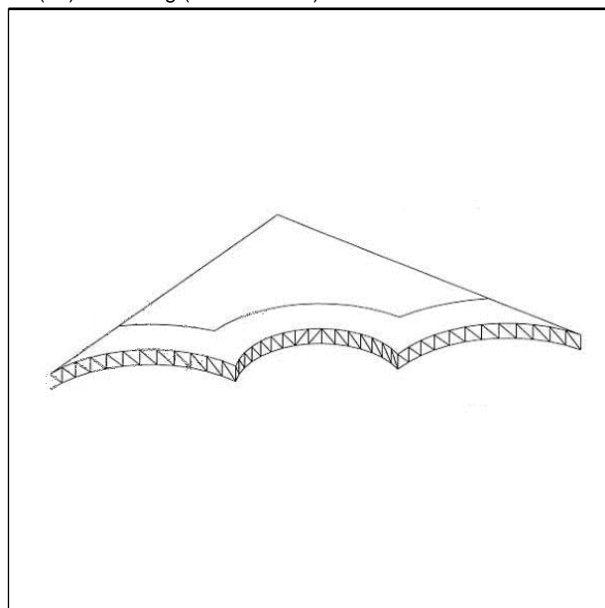

(Reg.Nr. 66585)

(11) Reg.Nr. **66586** (21) Aktenz.: **MU 663/2014**

(22) Anmeldetag: 2014 09 26

(73) Inhaber:

Glasner Josef, 8291 Burgauberg, Bergstraße 7 (AT)

(74) Vertreter:

Wildhack & Jellinek Patentanwälte OG, 1030 WIEN,
LANDSTRABER HAUPTSTRAÙE 50 (AT)

(51) (54) Klassen; Warenverzeichnis:

Kl. 11-99: **Dekorstein, Dekorstein für Grabflächen**

(57) Beschreibung vorgelegt

(28) Anzahl der vorgelegten Musterabbildungen: 3

(55) Abbildung (schwarzweiß):

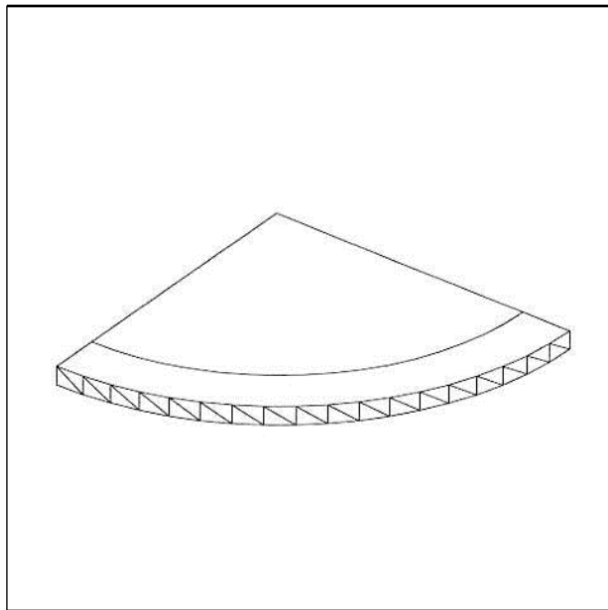

(Reg.Nr. 66586)

(11) Reg.Nr. **66587** (21) Aktenz.: **MU 664/2014**

(22) Anmeldetag: 2014 09 26

(73) Inhaber:

STYRIA PRINT GMBH, 8101 GRATKORN, AM HARTBODEN
33 (AT)

(51) (54) Klassen; Warenverzeichnis:

Kl. 09-03: **Faltschachtel, Kartonschachtel,
Flaschenverpackung, Verpackung für
Nahrungsmittel, Behälter zum Warenumschlag**

(57) Beschreibung vorgelegt

(28) Anzahl der vorgelegten Musterabbildungen: 7

(55) Abbildung (färbig):



(Reg.Nr. 66587)

(11) Reg.Nr. **66588** (21) Aktenz.: **MU 738/2014**

(22) Anmeldetag: 2014 10 16

(73) Inhaber:

Hochenegger Monika, 3270 Scheibbs, Hauptstrasse 15 (AT)

(72) Schöpfer:

Hochenegger Monika, 3270 Scheibbs, Hauptstrasse 15 (AT)

(51) (54) Klassen; Warenverzeichnis:

Kl. 11-02: **Ziergegenstand**

(57) Beschreibung vorgelegt

(28) Anzahl der vorgelegten Musterabbildungen: 1

(55) Abbildung (färbig):



(Reg.Nr. 66588)

(11) Reg.Nr. **66589** (21) Aktenz.: **MU 816/2014**

(22) Anmeldetag: 2014 12 05

(73) Inhaber:

Hacker Marlene, 4623 Gunskirchen, Kuhnstraße 17 (AT)

(72) Schöpfer:

Hacker Marlene, 4623 Gunskirchen, Kuhnstraße 17 (AT)

(51) (54) Klassen; Warenverzeichnis:

Kl. 03-01: **Aufbewahrungsmanschette**

(57) Beschreibung vorgelegt

(28) Anzahl der vorgelegten Musterabbildungen: 3

(55) Abbildung (schwarzweiß):

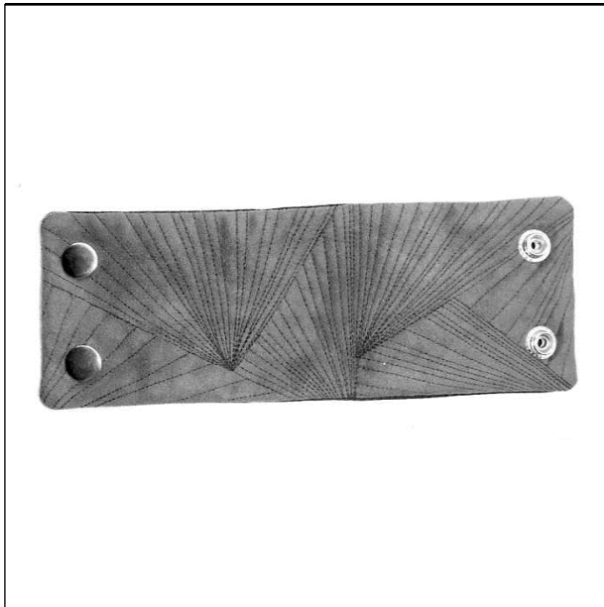

(Reg.Nr. 66589)

(22) Anmeldetag: 2014 12 05

(73) Inhaber:

Hacker Marlene, 4623 Günskirchen, Kuhnstraße 17 (AT)

(72) Schöpfer:

Hacker Marlene, 4623 Günskirchen, Kuhnstraße 17 (AT)

(51) (54) Klassen; Warenverzeichnis:

Kl. 03-01: **Aufbewahrungsmanschette**

(57) Beschreibung vorgelegt

(28) Anzahl der vorgelegten Musterabbildungen: 3

(55) Abbildung (schwarzweiß):

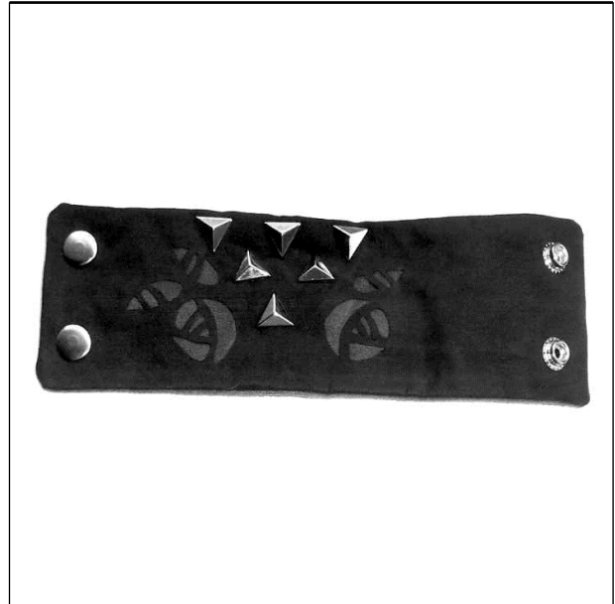

(Reg.Nr. 66591)

(11) Reg.Nr. **66590**

(21) Aktenz.: **MU 817/2014**

(22) Anmeldetag: 2014 12 05

(73) Inhaber:

Hacker Marlene, 4623 Günskirchen, Kuhnstraße 17 (AT)

(72) Schöpfer:

Hacker Marlene, 4623 Günskirchen, Kuhnstraße 17 (AT)

(51) (54) Klassen; Warenverzeichnis:

Kl. 03-01: **Aufbewahrungsmanschette**

(57) Beschreibung vorgelegt

(28) Anzahl der vorgelegten Musterabbildungen: 4

(55) Abbildung (schwarzweiß):

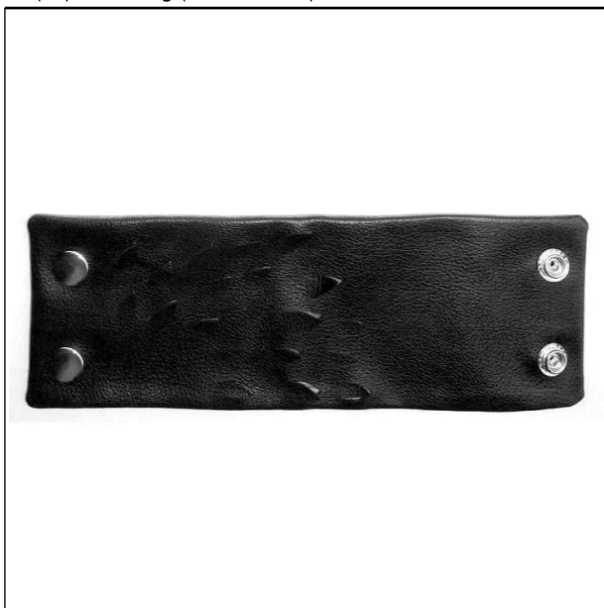

(Reg.Nr. 66590)

(11) Reg.Nr. **66592**

(21) Aktenz.: **MU 822/2014**

(22) Anmeldetag: 2014 12 11

(73) Inhaber:

Kronig Peter, 9580 Drobollach, Dr. Ernst Rothlinstraße 16 (AT)

(72) Schöpfer:

Kronig Peter, 9580 Drobollach, Dr. Ernst Rothlinstraße 16 (AT)

(51) (54) Klassen; Warenverzeichnis:

Kl. 02-07: **Gürtelschnalle**

(28) Anzahl der vorgelegten Musterabbildungen: 1

(55) Abbildung (färbig):



(11) Reg.Nr. **66591**

(21) Aktenz.: **MU 818/2014**

(Reg.Nr. 66592)

(11) Reg.Nr. **66593** (21) Aktenz.: **MU 823/2014**
(22) Anmeldetag: 2014 12 11
(73) Inhaber:
Kronig Peter, 9580 Drobollach, Dr. Ernst Rothlinstraße 16 (AT)
(72) Schöpfer:
Kronig Peter, 9580 Drobollach, Dr. Ernst Rothlinstraße 16 (AT)
(51) (54) Klassen; Warenverzeichnis:
Kl. 02-07: **Gürtelschnalle**
(28) Anzahl der vorgelegten Musterabbildungen: 1
(55) Abbildung (färbig):



(Reg.Nr. 66593)

(11) Reg.Nr. **66594** (21) Aktenz.: **MU 824/2014**
(22) Anmeldetag: 2014 12 11
(73) Inhaber:
Kronig Peter, 9580 Drobollach, Dr. Ernst Rothlinstraße 16 (AT)
(72) Schöpfer:
Kronig Peter, 9580 Drobollach, Dr. Ernst Rothlinstraße 16 (AT)
(51) (54) Klassen; Warenverzeichnis:
Kl. 02-07: **Gürtelschnalle**
(28) Anzahl der vorgelegten Musterabbildungen: 1
(55) Abbildung (färbig):



(Reg.Nr. 66594)

(11) Reg.Nr. **66595** (21) Aktenz.: **MU 825/2014**
(22) Anmeldetag: 2014 12 11
(73) Inhaber:
Kronig Peter, 9580 Drobollach, Dr. Ernst Rothlinstraße 16 (AT)
(72) Schöpfer:
Kronig Peter, 9580 Drobollach, Dr. Ernst Rothlinstraße 16 (AT)
(51) (54) Klassen; Warenverzeichnis:
Kl. 02-07: **Gürtelschnalle**
(28) Anzahl der vorgelegten Musterabbildungen: 1
(55) Abbildung (färbig):



(Reg.Nr. 66595)

(11) Reg.Nr. **66596** (21) Aktenz.: **MU 826/2014**
(22) Anmeldetag: 2014 12 11
(73) Inhaber:
Kronig Peter, 9580 Drobollach, Dr. Ernst Rothlinstraße 16 (AT)
(72) Schöpfer:
Kronig Peter, 9580 Drobollach, Dr. Ernst Rothlinstraße 16 (AT)
(51) (54) Klassen; Warenverzeichnis:

Kl. 02-07: **Gürtelschnalle**

(28) Anzahl der vorgelegten Musterabbildungen: 1
(55) Abbildung (färbig):



(Reg.Nr. 66596)

(11) Reg.Nr. **66597**

(21) Aktenz.: **MU 827/2014**

(22) Anmeldetag: 2014 12 11

(73) Inhaber:

Kronig Peter, 9580 Drobollach, Dr. Ernst Rothlinstraße 16 (AT)

(72) Schöpfer:

Kronig Peter, 9580 Drobollach, Dr. Ernst Rothlinstraße 16 (AT)

(51) (54) Klassen; Warenverzeichnis:

Kl. 02-07: **Gürtelschnalle**

(28) Anzahl der vorgelegten Musterabbildungen: 1
(55) Abbildung (färbig):



(Reg.Nr. 66597)

(11) Reg.Nr. **66598**

(21) Aktenz.: **MU 828/2014**

(22) Anmeldetag: 2014 12 11

(73) Inhaber:

Kronig Peter, 9580 Drobollach, Dr. Ernst Rothlinstraße 16 (AT)

(72) Schöpfer:

Kronig Peter, 9580 Drobollach, Dr. Ernst Rothlinstraße 16 (AT)

(51) (54) Klassen; Warenverzeichnis:

Kl. 02-07: **Gürtelschnalle**

(28) Anzahl der vorgelegten Musterabbildungen: 1
(55) Abbildung (färbig):



(Reg.Nr. 66598)

(11) Reg.Nr. **66599**

(21) Aktenz.: **MU 829/2014**

(22) Anmeldetag: 2014 12 11

(73) Inhaber:

Kronig Peter, 9580 Drobollach, Dr. Ernst Rothlinstraße 16 (AT)

(72) Schöpfer:

Kronig Peter, 9580 Drobollach, Dr. Ernst Rothlinstraße 16 (AT)

(51) (54) Klassen; Warenverzeichnis:

Kl. 02-07: **Gürtelschnalle**

(28) Anzahl der vorgelegten Musterabbildungen: 1
(55) Abbildung (färbig):



(Reg.Nr. 66599)

(11) Reg.Nr. **66600**

(21) Aktenz.: **MU 830/2014**

(22) Anmeldetag: 2014 12 11

(73) Inhaber:

Kronig Peter, 9580 Drobollach, Dr. Ernst Rothlinstraße 16 (AT)

(72) Schöpfer:

Kronig Peter, 9580 Drobollach, Dr. Ernst Rothlinstraße 16 (AT)

(51) (54) Klassen; Warenverzeichnis:

Kl. 02-07: **Gürtelschnalle**

(28) Anzahl der vorgelegten Musterabbildungen: 1

(55) Abbildung (färbig):



(Reg.Nr. 66600)

(11) Reg.Nr. **66601**

(21) Aktenz.: **MU 831/2014**

(22) Anmeldetag: 2014 12 11

(73) Inhaber:

Kronig Peter, 9580 Drobollach, Dr. Ernst Rothlinstraße 16 (AT)

(72) Schöpfer:

Kronig Peter, 9580 Drobollach, Dr. Ernst Rothlinstraße 16 (AT)

(51) (54) Klassen; Warenverzeichnis:

Kl. 02-07: **Gürtelschnalle**

(28) Anzahl der vorgelegten Musterabbildungen: 1

(55) Abbildung (färbig):



(Reg.Nr. 66601)

(11) Reg.Nr. **66602**

(21) Aktenz.: **MU 837/2014**

(22) Anmeldetag: 2014 12 12

(73) Inhaber:

Lenz Bernhard, 8344 Bad Gleichenberg, Ringstrasse 66 (AT)

(72) Schöpfer:

Lenz Bernhard, 8344 Bad Gleichenberg, Ringstrasse 66 (AT)

(51) (54) Klassen; Warenverzeichnis:

Kl. 11-02: **Ziergegenstand, Gestell für Smartphone, Lautsprecher für Smartphone**

(57) Beschreibung vorgelegt

(28) Anzahl der vorgelegten Musterabbildungen: 4

(55) Abbildung (färbig):



(Reg.Nr. 66602)

Erlöschten

wegen Nichtzahlung der Erneuerungsgebühr:

036760	036761	036822	036823	036836
037087	037096	037137	037180	037188
037225	037226	037227	037229	037230
037241	037242	037243	037244	037245
037246	037247	037249	062276	062300
062301	062302	062303	062304	062305
062306	062307	062308	062420	062421
062422	062423	062424	062425	062426
062427	062430	062431		

ÖSTERREICHISCHER MUSTERANZEIGER



Wien, 20. April 2015 / Nr. 4

Erscheint am 20. jedes Monats
Bestellung beim Österreichischen Patentamt
DVR: 0078018

Redaktion, Verwaltung und Verlag
im Österreichischen Patentamt
Wien XX., Dresdner Straße 87
Postanschrift: Postfach 95
1200 Wien

Inhalt

- **Registrierungen (66603 bis 66715)**
- **Übertragungen**
- **Firmenwortlautänderungen**
- **Erlöschen**

Bemerkungen:

Der Schutzbeginn stimmt mit dem Tag der Veröffentlichung und Registrierung des Musters überein.

Die Schutzdauer beträgt fünf Jahre beginnend mit dem Tag der Anmeldung und kann durch rechtzeitige Erneuerung viermal um je fünf Jahre verlängert werden.

Der Musteranmelder kann bis zu zehn verschiedene Musterabbildungen vorlegen. Veröffentlicht wird nur die hierfür vom Anmelder bzw. vom Patentamt ausgewählte Abbildung in schwarzweiß, wobei angegeben ist, ob diese Abbildung farbig oder schwarzweiß vorgelegt wurde.

Die jeweils neben den bibliographischen Daten stehenden Zahlen entsprechen dem WIPO-Standard St. 80 und dienen der zusätzlichen Kennzeichnung dieser Daten.

Kl. = Klasse nach der Klasseneinteilung des Abkommens von Locarno zur Errichtung einer internationalen Klassifikation für gewerbliche Muster und Modelle, BGBl.Nr. 496/1990.

<u>Ländercode</u>					
AD	ANDORRA	DD	DDR (ALT)	IL	ISRAEL
AE	VEREINIGTE ARABISCHE EMIRATE	DE	DEUTSCHLAND	IM	ISLE OF MAN
AF	AFGHANISTAN	DJ	DSCHIBUTI	IN	INDIEN
AG	ANTIGUA UND BARBUDA	DK	DÄNEMARK	IQ	IRAK
AI	ANGUILLA	DM	DOMINICA	IR	IRAN
AL	ALBANIEN	DO	DOMINIKANISCHE REPUBLIK	IS	ISLAND
AM	ARMENIEN	DZ	ALGERIEN	IT	ITALIEN
AN	NIEDERLÄNDISCHE ANTILLEN	EA	EURASISCHE PATENTORGANISATION (EAPO)	JE	JERSEY
AO	ANGOLA	EC	ECUADOR	JM	JAMAICA
AP	AFRIKANISCHE REGIONALE ORGANISATION FÜR GEISTIGES EIGENTUM (ARIPO)	EE	ESTLAND	JO	JORDANIEN
AR	ARGENTINIEN	EG	ÄGYPTEN	JP	JAPAN
AT	ÖSTERREICH	EH	WEST SAHARA	KE	KENIA
AU	AUSTRALIEN	EM	HARMONISIERUNGSA MT FÜR DEN BINNENMARKT (MARKEN UND MUSTER) (OHIM)	KG	KIRGISISTAN
AW	ARUBA	EP	EUOPÄISCHES PATENTAMT	KH	KAMBODSCHA
AZ	ASERBAIDSCHAN	ER	ERITREA	KI	KIRIBATI
BA	BOSNIEN UND HERZEGOWINA	ES	SPANIEN	KM	KOMOREN
BB	BARBADOS	ET	ÄTHIOPIEN	KN	ST. KITTS UND NEVIS
BD	BANGLADESCH	EU	Europäische Union	KP	DEMOKRATISCHE VOLKSREPUBLIK KOREA
BE	BELGIEN	FI	FINNLAND	KR	KOREA
BF	BURKINA FASO	FJ	FIDSCHI	KW	KUWAIT
BG	BULGARIEN	FK	FALKLAND INSELN (MALWINEN)	KY	KAIMANINSELN (CAYMAN ISLANDS)
BH	BAHRAIN	FO	FÄRÖER INSELN	KZ	KASACHSTAN
BI	BURUNDI	FR	FRANKREICH	LA	LAOS
BJ	BENIN	GA	GABUN	LB	LIBANON
BM	BERMUDA	GB	VEREINIGTES KÖNIGREICH	LC	SANTA LUCIA
BN	BRUNEI DARUSSALAM	GC	PATENTAMT DES KOOPERATIONSRATS DER ARABISCHEN STAATEN DES GOLFES (GCC)	LI	LIECHTENSTEIN
BO	BOLIVIEN, PLURINATIONALER STAAT	GD	GRENADA	LK	SRI LANKA
BQ	BONAIRE, SANKT EUSTATIUS UND SABA	GE	GEORGIEN	LR	LIBERIA
BR	BRASILIEN	GG	GUERNSEY	LS	LESOTHO
BS	BAHAMAS	GH	GHANA	LT	LITAUEN
BT	BHUTAN	GI	GIBRALTAR	LU	LUXEMBURG
BU	BIRMA (BURMA)	GL	GRÖNLAND	LV	LETTLAND
BV	BOUVETINSEL	GM	GAMBIA	LY	LYBIEN
BW	BOTSWANA	GN	GUINEA	MA	MAROKKO
BX	BENELUX MARKENAMT (BOIP)	GP	GUADELOUPE	MC	MONACO
BY	BELARUS (WEIßRUSSLAND)	GQ	ÄQUATORIALGUINEA	MD	MOLDAU
BZ	BELIZE	GR	GRIECHENLAND	ME	MONTENEGRO
CA	KANADA	GS	SÜDGEORGIEN UND DIE SÜDLICHEN SANDWICHINSELN	MG	MADAGASKAR
CD	DEMOKRATISCHE REPUBLIK KONGO	GT	GUATEMALA	MH	MARSHALL INSELN
CF	ZENTRALAFRIKANISCHE REPUBLIK	GU	GUAM	MK	MAZEDONIEN
CG	KONGO	GW	GUINEA-BISSAU	ML	MALI
CH	SCHWEIZ	GY	GUYANA	MM	MYANMAR
CI	ELFENBEINKÜSTE	HK	HONGKONG (VERWALTUNG DER VOLKSREPUBLIK CHINA)	MN	MONGOLEI
CK	COOK-INSELN	HN	HONDURAS	MO	MACAO
CL	CHILE	HR	KROATIEN	MP	NÖRDLICHE MARIANEN
CM	KAMERUN	HT	HAITI	MR	MAURETANIEN
CN	CHINA	HU	UNGARN	MS	MONTSERRAT
CO	KOLUMBIEN	HV	OBERVOLTA	MT	MALTA
CR	COSTA RICA	IB	INTERNATIONALES BÜRO DER WELTORGANISATION FÜR GEISTIGES EIGENTUM (WIPO)	MU	MAURITIUS
CS	TSCHECHISCHE UND SLOWAKISCHE FÖD. REP./CSFR	ID	INDONESIEN	MV	MALEDIVEN
CU	KUBA	IE	IRLAND	MW	MALAWI
CV	KAP VERDE			MX	MEXIKO
CW	CURAÇAO			MY	MALAYSIEN
CY	ZYPERN			MZ	MOZAMBIQUE
CZ	TSCHECHIEN			NA	NAMIBIEN
				NC	NEU KALEDONIEN
				NE	NIGER
				NG	NIGERIEN
				NI	NICARAGUA
				NL	NIEDERLANDE
				NO	NORWEGEN
				NP	NEPAL
				NR	NAURU
				NZ	NEUSEELAND
				OA	AFRIKANISCHE ORGANISATION FÜR GEISTIGES EIGENTUM (OAPI)
				OM	OMAN
				PA	PANAMA
				PE	PERU
				PF	FRANZÖSISCH POLYNESIEN
				PG	PAPUA NEUGUINEA
				PH	PHILIPPINEN
				PK	PAKISTAN
				PL	POLEN
				PR	PUERTO RICO
				PT	PORTUGAL
				PW	PALAU
				PY	PARAGUAY
				QA	KATAR
				RE	REUNION
				RH	RHODESIEN
				RO	RUMÄNIEN
				RS	SERBIEN
				RU	RUSSISCHE FÖDERATION
				RW	RUANDA
				SA	SAUDIARABIEN
				SB	SALOMONEN
				SC	SEYCHELLEN
				SD	SUDAN
				SE	SCHWEDEN
				SG	SINGAPUR
				SH	SANKT HELENA, ASCENSION UND TRISTAN DA CUNHA
				SI	SLOWENIEN
				SK	SLOWAKEI
				SL	SIERRA LEONE
				SM	SAN MARINO
				SN	SENEGAL
				SO	SOMALIA
				SR	SURINAM
				SS	SÜDSUDAN
				ST	SÃO TOMÉ UND PRINCIPE
				SU	SOJWJETUNION/UDSSR
				SV	EL SALVADOR
				SX	ST. MARTIN (NIEDERLÄNDISCHE VERWALTUNG)
				SY	SYRIEN
				SZ	SWAZILAND
				TC	TURKS- UND CAICOSINSELN
				TD	TSCHAD
				TG	TOGO
				TH	THAILAND
				TJ	TADSCHIKISTAN
				TK	TOKELAU
				TL	TIMOR-LESTE
				TM	TURKMENISTAN
				TN	TUNESIEN
				TO	TONGA
				TR	TÜRKEI
				TT	TRINIDAD UND TOBAGO
				TV	TUVALU
				TW	TAIWAN
				TZ	TANSANIA
				UA	UKRAINE
				UG	UGANDA

US VEREINIGTE STAATEN
VON AMERIKA
UY URUGUAY
UZ USBEKISTAN
VA VATIKAN
VC SANKT VINCENT UND
DIE GRENADINEN
VE VENEZUELA
VG JUNGFERN-INSELN
(BRITISCH)
VN VIETNAM
VU VANUATU
WO INTERNATIONALES
BÜRO DER
WELTORGANISATION
FÜR GEISTIGES
EIGENTUM (WIPO)
WS SAMOA
XN NORDISCHES PATENT
INSTITUT (NPI)
YD JEMEN
(VOLKSDEMOKRATISC
HE REPUBLIK)
YE JEMEN
YU JUGOSLAWIEN/SFRJ
ZA SÜDAFRIKA
ZM SAMBIA
ZR ZAIRE
ZW ZIMBABWE

Registrierungen

Schutzdauerbeginn: 20. April 2015

(11) Reg.Nr. **66603** (21) Aktenz.: **MU 262/2014**
(22) Anmeldetag: 2014 04 22
(73) Inhaber:
Oberholzner Gerhard, 5161 Elixhausen,
Mattseerlandesstrasse 24 (AT)
(72) Schöpfer:
Oberholzner Gerhard, 5161 Elixhausen, Mattseerlandstrasse
24 (AT)
(51) (54) Klassen; Warenverzeichnis:
Kl. 11-02: **Ziergegenstand, Skulptur**
(57) Beschreibung vorgelegt
(28) Anzahl der vorgelegten Musterabbildungen: 1
(55) Abbildung (färbig):



(Reg.Nr. 66603)

(11) Reg.Nr. **66604** (21) Aktenz.: **MU 266/2014**
(22) Anmeldetag: 2014 04 24
(73) Inhaber:
Netter Johanna Anita, 7400 Oberwart, Semmelweißgasse 8
(AT)
(72) Schöpfer:
Netter Johanna Anita, 7400 Oberwart, Semmelweißgasse 8
(AT)
(51) (54) Klassen; Warenverzeichnis:
Kl. 11-01: **Anhänger**
(28) Anzahl der vorgelegten Musterabbildungen: 2
(55) Abbildung (färbig):



(Reg.Nr. 66604)

(11) Reg.Nr. **66605** (21) Aktenz.: **MU 267/2014**
(22) Anmeldetag: 2014 04 24
(73) Inhaber:
Netter Johanna Anita, 7400 Oberwart, Semmelweißgasse 8
(AT)
(72) Schöpfer:
Netter Johanna Anita, 7400 Oberwart, Semmelweißgasse 8
(AT)
(51) (54) Klassen; Warenverzeichnis:
Kl. 11-01: **Anhänger**
(28) Anzahl der vorgelegten Musterabbildungen: 2
(55) Abbildung (färbig):



(Reg.Nr. 66605)

(11) Reg.Nr. **66606** (21) Aktenz.: **MU 278/2014**
(22) Anmeldetag: 2014 05 06
(73) Inhaber:
VOLKSWAGEN AKTIENGESELLSCHAFT, 38440
WOLFSBURG, BERLINER RING 2 (DE)
(74) Vertreter:

Sonn & Partner, 1010 Wien, Riemergasse 14 (AT)

(51) (54) Klassen; Warenverzeichnis:

Kl. 26-06: **Scheinwerfer für Fahrzeuge**

(28) Anzahl der vorgelegten Musterabbildungen: 4

(55) Abbildung (färbig):



(Reg.Nr. 66606)

(11) Reg.Nr. **66607**

(21) Aktenz.: **MU 279/2014**

(22) Anmeldetag: 2014 05 06

(73) Inhaber:

VOLKSWAGEN AKTIENGESELLSCHAFT, 38440
WOLFSBURG, BERLINER RING 2 (DE)

(74) Vertreter:

Sonn & Partner, 1010 Wien, Riemergasse 14 (AT)

(51) (54) Klassen; Warenverzeichnis:

Kl. 26-06: **Scheinwerfer für Fahrzeuge**

(28) Anzahl der vorgelegten Musterabbildungen: 4

(55) Abbildung (färbig):



(Reg.Nr. 66607)

(11) Reg.Nr. **66608**

(21) Aktenz.: **MU 280/2014**

(22) Anmeldetag: 2014 05 06

(73) Inhaber:

VOLKSWAGEN AKTIENGESELLSCHAFT, 38440
WOLFSBURG, BERLINER RING 2 (DE)

(74) Vertreter:

Sonn & Partner, 1010 Wien, Riemergasse 14 (AT)

(51) (54) Klassen; Warenverzeichnis:

Kl. 26-06: **Scheinwerfer für Fahrzeuge**

(28) Anzahl der vorgelegten Musterabbildungen: 4

(55) Abbildung (färbig):



(Reg.Nr. 66608)

(11) Reg.Nr. **66609**

(21) Aktenz.: **MU 281/2014**

(22) Anmeldetag: 2014 05 06

(73) Inhaber:

VOLKSWAGEN AKTIENGESELLSCHAFT, 38440
WOLFSBURG, BERLINER RING 2 (DE)

(74) Vertreter:

Sonn & Partner, 1010 Wien, Riemergasse 14 (AT)

(51) (54) Klassen; Warenverzeichnis:

Kl. 26-06: **Scheinwerfer für Fahrzeuge**

(28) Anzahl der vorgelegten Musterabbildungen: 4

(55) Abbildung (färbig):



(Reg.Nr. 66609)

(11) Reg.Nr. **66610** (21) Aktenz.: **MU 282/2014**

(22) Anmeldetag: 2014 05 06

(73) Inhaber:

VOLKSWAGEN AKTIENGESELLSCHAFT, 38440
WOLFSBURG, BERLINER RING 2 (DE)

(74) Vertreter:

Sonn & Partner, 1010 Wien, Riemergasse 14 (AT)

(51) (54) Klassen; Warenverzeichnis:

Kl. 26-06: **Heckleuchte für Fahrzeuge**

(28) Anzahl der vorgelegten Musterabbildungen: 4

(55) Abbildung (färbig):



(Reg.Nr. 66610)

(11) Reg.Nr. **66611** (21) Aktenz.: **MU 283/2014**

(22) Anmeldetag: 2014 05 06

(73) Inhaber:

VOLKSWAGEN AKTIENGESELLSCHAFT, 38440
WOLFSBURG, BERLINER RING 2 (DE)

(74) Vertreter:

Sonn & Partner, 1010 Wien, Riemergasse 14 (AT)

(51) (54) Klassen; Warenverzeichnis:

Kl. 26-06: **Heckleuchte für Fahrzeuge**

(28) Anzahl der vorgelegten Musterabbildungen: 4

(55) Abbildung (färbig):



(Reg.Nr. 66611)

(11) Reg.Nr. **66612** (21) Aktenz.: **MU 284/2014**

(22) Anmeldetag: 2014 05 06

(73) Inhaber:

VOLKSWAGEN AKTIENGESELLSCHAFT, 38440
WOLFSBURG, BERLINER RING 2 (DE)

(74) Vertreter:

Sonn & Partner, 1010 Wien, Riemergasse 14 (AT)

(51) (54) Klassen; Warenverzeichnis:

Kl. 26-06: **Heckleuchte für Fahrzeuge.**

(28) Anzahl der vorgelegten Musterabbildungen: 1

(55) Abbildung (färbig):

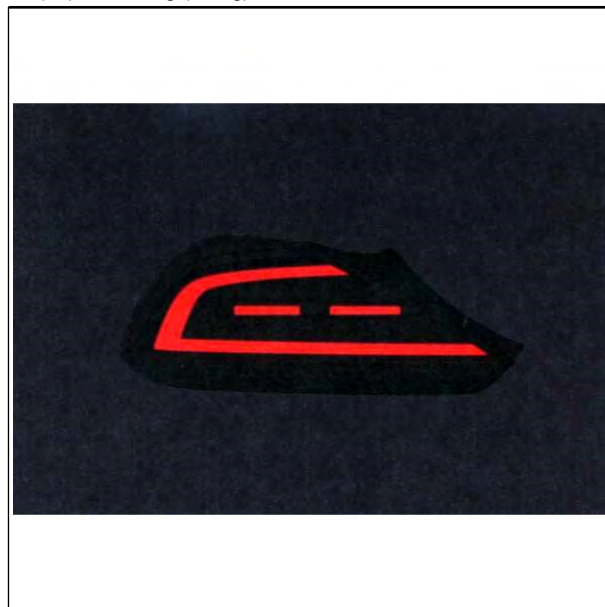

(Reg.Nr. 66612)

(11) Reg.Nr. **66613** (21) Aktenz.: **MU 285/2014**

(22) Anmeldetag: 2014 05 06

(73) Inhaber:

VOLKSWAGEN AKTIENGESELLSCHAFT, 38440
WOLFSBURG, BERLINER RING 2 (DE)

(74) Vertreter:

Sonn & Partner, 1010 Wien, Riemergasse 14 (AT)

(51) (54) Klassen; Warenverzeichnis:

Kl. 26-06: **Heckleuchte für Fahrzeuge.**

(28) Anzahl der vorgelegten Musterabbildungen: 1

(55) Abbildung (färbig):



(Reg.Nr. 66613)

(11) Reg.Nr. **66614**

(21) Aktenz.: **MU 286/2014**

(22) Anmeldetag: 2014 05 06

(73) Inhaber:

VOLKSWAGEN AKTIENGESELLSCHAFT, 38440
WOLFSBURG, BERLINER RING 2 (DE)

(74) Vertreter:

Sonn & Partner, 1010 Wien, Riemergasse 14 (AT)

(51) (54) Klassen; Warenverzeichnis:

Kl. 26-06: **Scheinwerfer für Fahrzeuge**

(28) Anzahl der vorgelegten Musterabbildungen: 1

(55) Abbildung (schwarzweiß):

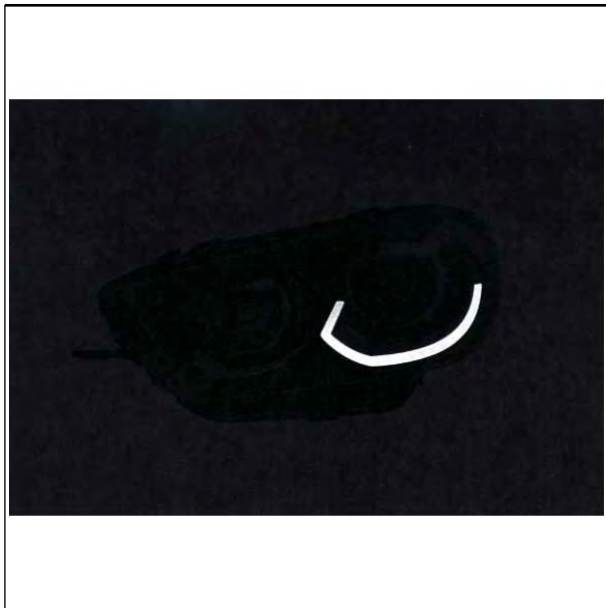

(Reg.Nr. 66614)

(11) Reg.Nr. **66615**

(21) Aktenz.: **MU 287/2014**

(22) Anmeldetag: 2014 05 06

(73) Inhaber:

VOLKSWAGEN AKTIENGESELLSCHAFT, 38440
WOLFSBURG, BERLINER RING 2 (DE)

(74) Vertreter:

Sonn & Partner, 1010 Wien, Riemergasse 14 (AT)

(51) (54) Klassen; Warenverzeichnis:

Kl. 26-06: **Scheinwerfer für Fahrzeuge**

(28) Anzahl der vorgelegten Musterabbildungen: 1

(55) Abbildung (schwarzweiß):

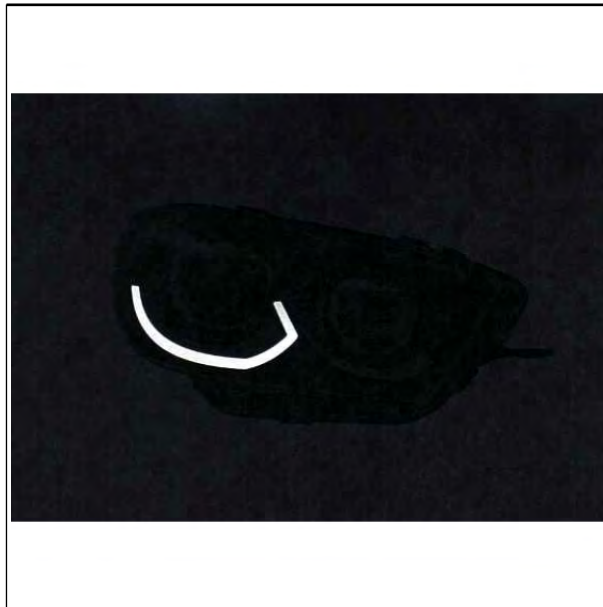

(Reg.Nr. 66615)

(11) Reg.Nr. **66616**

(21) Aktenz.: **MU 288/2014**

(22) Anmeldetag: 2014 05 06

(73) Inhaber:

VOLKSWAGEN AKTIENGESELLSCHAFT, 38440
WOLFSBURG, BERLINER RING 2 (DE)

(74) Vertreter:

Sonn & Partner, 1010 Wien, Riemergasse 14 (AT)

(51) (54) Klassen; Warenverzeichnis:

Kl. 26-06: **Scheinwerfer für Fahrzeuge**

(28) Anzahl der vorgelegten Musterabbildungen: 4

(55) Abbildung (schwarzweiß):



(Reg.Nr. 66616)

(11) Reg.Nr. **66617** (21) Aktenz.: **MU 289/2014**

(22) Anmeldetag: 2014 05 06

(73) Inhaber:

VOLKSWAGEN AKTIENGESELLSCHAFT, 38440
WOLFSBURG, BERLINER RING 2 (DE)

(74) Vertreter:

Sonn & Partner, 1010 Wien, Riemergasse 14 (AT)

(51) (54) Klassen; Warenverzeichnis:

Kl. 26-06: **Scheinwerfer für Fahrzeuge**

(28) Anzahl der vorgelegten Musterabbildungen: 4

(55) Abbildung (schwarzweiß):



(Reg.Nr. 66617)



(Reg.Nr. 66618)

(11) Reg.Nr. **66619** (21) Aktenz.: **MU 291/2014**

(22) Anmeldetag: 2014 05 06

(73) Inhaber:

VOLKSWAGEN AKTIENGESELLSCHAFT, 38440
WOLFSBURG, BERLINER RING 2 (DE)

(74) Vertreter:

Sonn & Partner, 1010 Wien, Riemergasse 14 (AT)

(51) (54) Klassen; Warenverzeichnis:

Kl. 26-06: **Scheinwerfer für Fahrzeuge**

(28) Anzahl der vorgelegten Musterabbildungen: 4

(55) Abbildung (schwarzweiß):



(Reg.Nr. 66619)

(11) Reg.Nr. **66618** (21) Aktenz.: **MU 290/2014**

(22) Anmeldetag: 2014 05 06

(73) Inhaber:

VOLKSWAGEN AKTIENGESELLSCHAFT, 38440
WOLFSBURG, BERLINER RING 2 (DE)

(74) Vertreter:

Sonn & Partner, 1010 Wien, Riemergasse 14 (AT)

(51) (54) Klassen; Warenverzeichnis:

Kl. 26-06: **Scheinwerfer für Fahrzeuge**

(28) Anzahl der vorgelegten Musterabbildungen: 4

(55) Abbildung (schwarzweiß):

(11) Reg.Nr. **66620** (21) Aktenz.: **MU 292/2014**

(22) Anmeldetag: 2014 05 06

(73) Inhaber:

VOLKSWAGEN AKTIENGESELLSCHAFT, 38440
WOLFSBURG, BERLINER RING 2 (DE)

(74) Vertreter:

Sonn & Partner, 1010 Wien, Riemergasse 14 (AT)

(51) (54) Klassen; Warenverzeichnis:

Kl. 26-06: **Scheinwerfer für Fahrzeuge**

(28) Anzahl der vorgelegten Musterabbildungen: 4

(55) Abbildung (schwarzweiß):



(Reg.Nr. 66620)

(11) Reg.Nr. **66621**

(21) Aktenz.: **MU 293/2014**

(22) Anmeldetag: 2014 05 06

(73) Inhaber:

VOLKSWAGEN AKTIENGESELLSCHAFT, 38440
WOLFSBURG, BERLINER RING 2 (DE)

(74) Vertreter:

Sonn & Partner, 1010 Wien, Riemergasse 14 (AT)

(51) (54) Klassen; Warenverzeichnis:

Kl. 26-06: **Scheinwerfer für Fahrzeuge**

(28) Anzahl der vorgelegten Musterabbildungen: 4

(55) Abbildung (schwarzweiß):



(Reg.Nr. 66621)

(11) Reg.Nr. **66622**

(21) Aktenz.: **MU 294/2014**

(22) Anmeldetag: 2014 05 06

(73) Inhaber:

VOLKSWAGEN AKTIENGESELLSCHAFT, 38436
WOLFSBURG, BERLINER RING (DE)

(74) Vertreter:

Sonn & Partner, 1010 Wien, Riemergasse 14 (AT)

(51) (54) Klassen; Warenverzeichnis:

Kl. 12-16: **Stoßfängerverkleidung**

(28) Anzahl der vorgelegten Musterabbildungen: 4

(55) Abbildung (schwarzweiß):



(Reg.Nr. 66622)

(11) Reg.Nr. **66623**

(21) Aktenz.: **MU 295/2014**

(22) Anmeldetag: 2014 05 06

(73) Inhaber:

VOLKSWAGEN AKTIENGESELLSCHAFT, 38436
WOLFSBURG, BERLINER RING (DE)

(74) Vertreter:

Sonn & Partner, 1010 Wien, Riemergasse 14 (AT)

(51) (54) Klassen; Warenverzeichnis:

Kl. 12-16: **Stoßfängerverkleidung**

(28) Anzahl der vorgelegten Musterabbildungen: 4

(55) Abbildung (schwarzweiß):



(Reg.Nr. 66623)

(11) Reg.Nr. **66624** (21) Aktenz.: **MU 296/2014**

(22) Anmeldetag: 2014 05 06

(73) Inhaber:

VOLKSWAGEN AKTIENGESELLSCHAFT, 38436
WOLFSBURG, BERLINER RING (DE)

(74) Vertreter:

Sonn & Partner, 1010 Wien, Riemergasse 14 (AT)

(51) (54) Klassen; Warenverzeichnis:

Kl. 12-16: **Stoßfängerverkleidung**

(28) Anzahl der vorgelegten Musterabbildungen: 4

(55) Abbildung (schwarzweiß):



(Reg.Nr. 66624)

(11) Reg.Nr. **66625** (21) Aktenz.: **MU 297/2014**

(22) Anmeldetag: 2014 05 06

(73) Inhaber:

VOLKSWAGEN AKTIENGESELLSCHAFT, 38436
WOLFSBURG, BERLINER RING (DE)

(74) Vertreter:

Sonn & Partner, 1010 Wien, Riemergasse 14 (AT)

(51) (54) Klassen; Warenverzeichnis:

Kl. 12-16: **Stoßfängerverkleidung**

(28) Anzahl der vorgelegten Musterabbildungen: 4

(55) Abbildung (schwarzweiß):



(Reg.Nr. 66625)

(11) Reg.Nr. **66626** (21) Aktenz.: **MU 298/2014**

(22) Anmeldetag: 2014 05 06

(73) Inhaber:

VOLKSWAGEN AKTIENGESELLSCHAFT, 38436
WOLFSBURG, BERLINER RING (DE)

(74) Vertreter:

Sonn & Partner, 1010 Wien, Riemergasse 14 (AT)

(51) (54) Klassen; Warenverzeichnis:

Kl. 12-16: **Stoßfängerverkleidung**

(28) Anzahl der vorgelegten Musterabbildungen: 4

(55) Abbildung (schwarzweiß):



(Reg.Nr. 66626)

(11) Reg.Nr. **66627** (21) Aktenz.: **MU 313/2014**

(22) Anmeldetag: 2014 05 12

(73) Inhaber:

Wasserbauer Thomas Christoph, 4565 Inzersdorf im
Kremstal, Haselbäckaustrasse 3 ()

(72) Schöpfer:

Wasserbauer Thomas Christoph, 4565 Inzersdorf im Kremstal,
Haselbäckaustrasse 3 ()

(51) (54) Klassen; Warenverzeichnis:

Kl. 06-02: **Bett mit längsverbautem Lattenrost**

(57) Beschreibung vorgelegt

(28) Anzahl der vorgelegten Musterabbildungen: 4

(55) Abbildung (schwarzweiß):

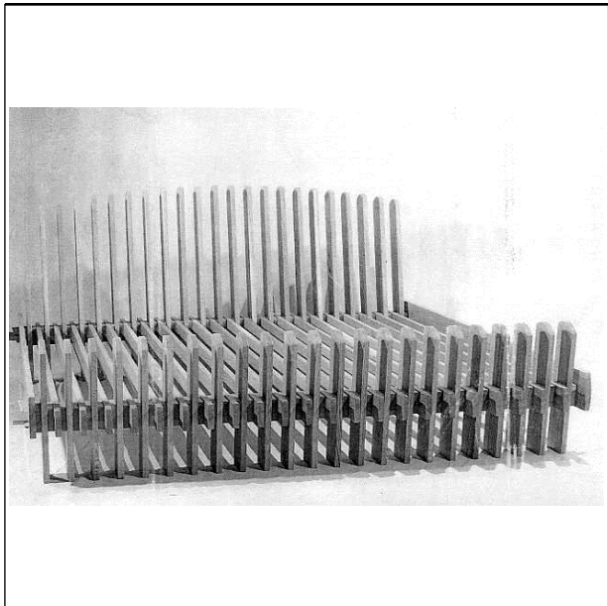

(Reg.Nr. 66627)

(11) Reg.Nr. **66628** (21) Aktenz.: **MU 357/2014**

(22) Anmeldetag: 2014 06 05

(73) Inhaber:

Volvo Truck Corporation, 405 08 Göteborg, (SE)

(74) Vertreter:

ITZE PETER DIPL.ING., PATENTANWALT, 1060 WIEN,
AMERLINGSTRASSE 8 (AT)

(51) (54) Klassen; Warenverzeichnis:

Kl. 26-06: **Fahrtrichtungsanzeiger, Blinker**

(57) Beschreibung vorgelegt

(28) Anzahl der vorgelegten Musterabbildungen: 7

(55) Abbildung (schwarzweiß):

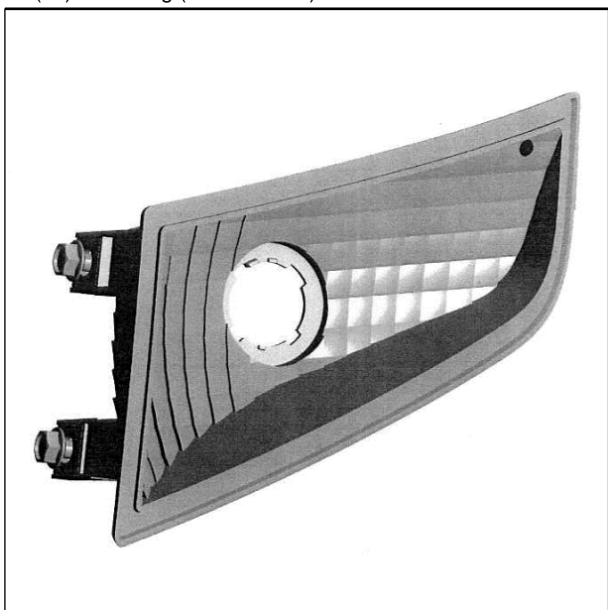

(Reg.Nr. 66628)

(11) Reg.Nr. **66629**

(21) Aktenz.: **MU 358/2014**

(22) Anmeldetag: 2014 06 05

(73) Inhaber:

Volvo Truck Corporation, 405 08 Göteborg, (SE)

(74) Vertreter:

ITZE PETER DIPL.ING., PATENTANWALT, 1060 WIEN,
AMERLINGSTRASSE 8 (AT)

(51) (54) Klassen; Warenverzeichnis:

Kl. 12-16: **Stoßstange**

(57) Beschreibung vorgelegt

(28) Anzahl der vorgelegten Musterabbildungen: 7

(55) Abbildung (schwarzweiß):



(Reg.Nr. 66629)

(11) Reg.Nr. **66630**

(21) Aktenz.: **MU 359/2014**

(22) Anmeldetag: 2014 06 05

(73) Inhaber:

Volvo Truck Corporation, 405 08 Göteborg, (SE)

(74) Vertreter:

ITZE PETER DIPL.ING., PATENTANWALT, 1060 WIEN,
AMERLINGSTRASSE 8 (AT)

(51) (54) Klassen; Warenverzeichnis:

Kl. 12-16: **Kühlergrill**

(57) Beschreibung vorgelegt

(28) Anzahl der vorgelegten Musterabbildungen: 7

(55) Abbildung (schwarzweiß):



(Reg.Nr. 66630)

(11) Reg.Nr. **66631** (21) Aktenz.: **MU 360/2014**

(22) Anmeldetag: 2014 06 05

(73) Inhaber:

Volvo Truck Corporation, 405 08 Göteborg, (SE)

(74) Vertreter:

ITZE PETER DIPL.ING., PATENTANWALT, 1060 WIEN,
AMERLINGSTRASSE 8 (AT)

(51) (54) Klassen; Warenverzeichnis:

Kl. 12-16: **Fahrzeugabdeckung**

(57) Beschreibung vorgelegt

(28) Anzahl der vorgelegten Musterabbildungen: 7

(55) Abbildung (schwarzweiß):

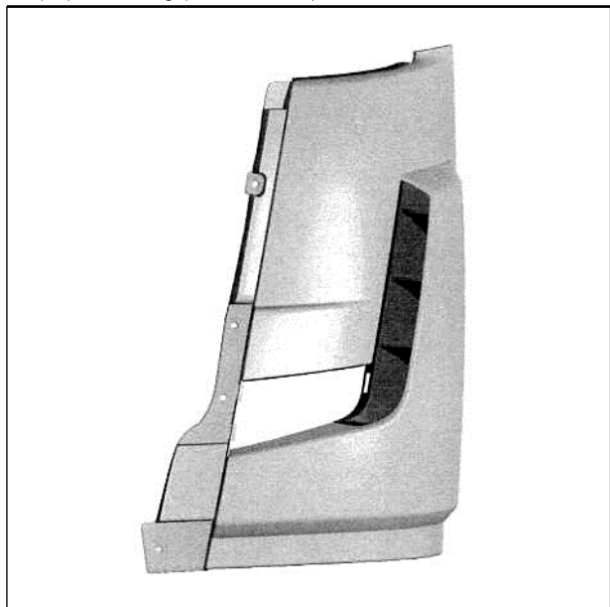

(Reg.Nr. 66631)

(11) Reg.Nr. **66632** (21) Aktenz.: **MU 442/2014**

(22) Anmeldetag: 2014 06 13

(73) Inhaber:

Waldquelle Kobersdorf Ges.m.b.H., 7332 Kobersdorf,
Auweise 1 (AT)

(74) Vertreter:

Focke Erik Mag., Rechtsanwalt, 1030 Wien, Landstraßer
Hauptstraße 34 (AT)

(51) (54) Klassen; Warenverzeichnis:

Kl. 09-07: **Flaschenverschluss**

(28) Anzahl der vorgelegten Musterabbildungen: 2

(55) Abbildung (schwarzweiß):

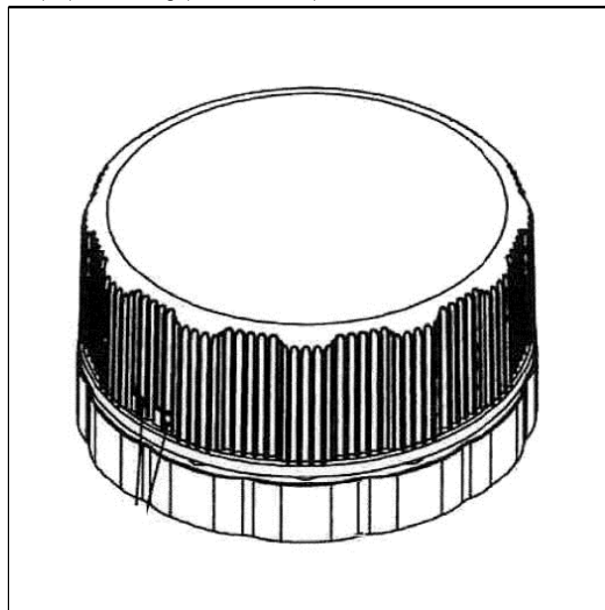

(Reg.Nr. 66632)

(11) Reg.Nr. **66633** (21) Aktenz.: **MU 454/2014**

(22) Anmeldetag: 2014 06 23

(73) Inhaber:

Glantschnig Andreas, 9500 Villach, Narzissenweg 7 (AT)

Kronig Peter, 9580 Drobollach, Dr. Ernst Rothlinstraße 16 (AT)

(72) Schöpfer:

Glantschnig Andreas, 9500 Villach, Narzissenweg 7 (AT)

Kronig Peter, 9580 Drobollach, Dr. Ernst Rothlinstraße 16 (AT)

(51) (54) Klassen; Warenverzeichnis:

Kl. 11-01: **Armband**

(57) Beschreibung vorgelegt

(28) Anzahl der vorgelegten Musterabbildungen: 1

(55) Abbildung (färbig):

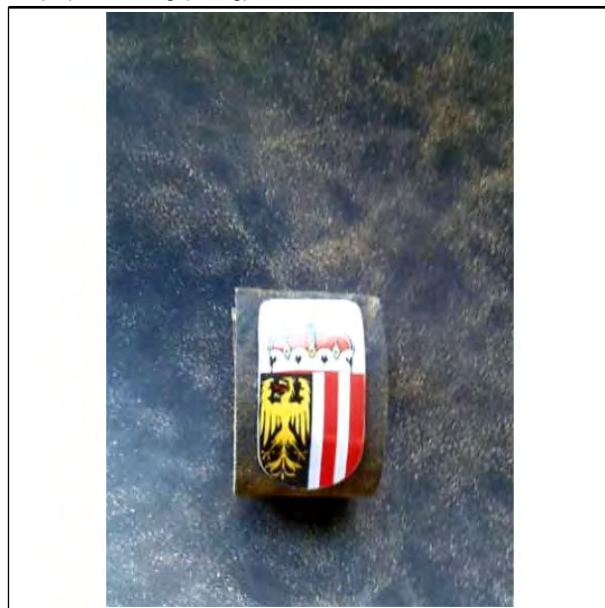

(Reg.Nr. 66633)

(11) Reg.Nr. **66634** (21) Aktenz.: **MU 455/2014**

(22) Anmeldetag: 2014 06 23

(73) Inhaber:

Glantschnig Andreas, 9500 Villach, Narzissenweg 7 (AT)

Kronig Peter, 9580 Drobollach , Dr. Ernst Rothlinstraße 16 (AT)

(72) Schöpfer:

Glantschnig Andreas, 9500 Villach, Narzissenweg 7 (AT)

Kronig Peter, 9580 Drobollach , Dr. Ernst Rothlinstraße 16 (AT)

(51) (54) Klassen; Warenverzeichnis:

Kl. 11-01: **Armband**

(57) Beschreibung vorgelegt

(28) Anzahl der vorgelegten Musterabbildungen: 1

(55) Abbildung (färbig):

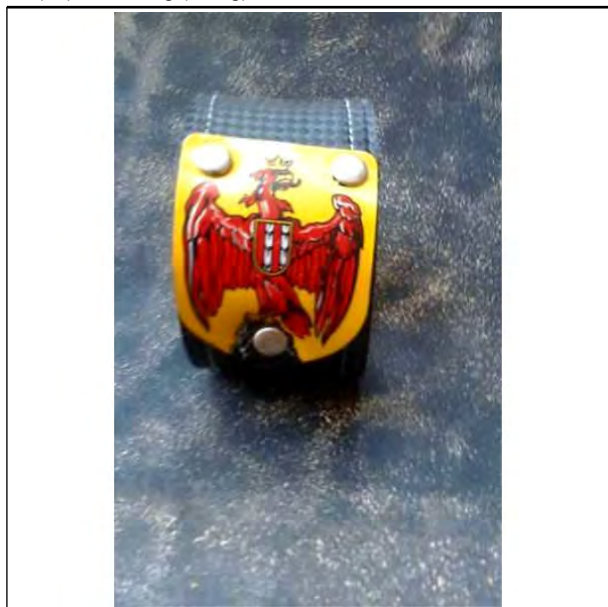

(Reg.Nr. 66634)

(11) Reg.Nr. **66635** (21) Aktenz.: **MU 456/2014**

(22) Anmeldetag: 2014 06 23

(73) Inhaber:

Glantschnig Andreas, 9500 Villach, Narzissenweg 7 (AT)

Kronig Peter, 9580 Drobollach , Dr. Ernst Rothlinstraße 16 (AT)

(72) Schöpfer:

Glantschnig Andreas, 9500 Villach, Narzissenweg 7 (AT)

Kronig Peter, 9580 Drobollach , Dr. Ernst Rothlinstraße 16 (AT)

(51) (54) Klassen; Warenverzeichnis:

Kl. 11-01: **Armband**

(57) Beschreibung vorgelegt

(28) Anzahl der vorgelegten Musterabbildungen: 1

(55) Abbildung (färbig):

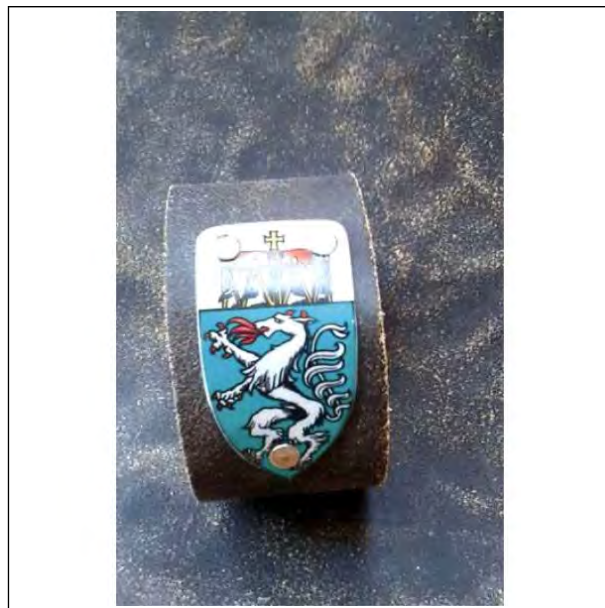

(Reg.Nr. 66635)

(11) Reg.Nr. **66636** (21) Aktenz.: **MU 457/2014**

(22) Anmeldetag: 2014 06 23

(73) Inhaber:

Glantschnig Andreas, 9500 Villach, Narzissenweg 7 (AT)

Kronig Peter, 9580 Drobollach , Dr. Ernst Rothlinstraße 16 (AT)

(72) Schöpfer:

Glantschnig Andreas, 9500 Villach, Narzissenweg 7 (AT)

Kronig Peter, 9580 Drobollach , Dr. Ernst Rothlinstraße 16 (AT)

(51) (54) Klassen; Warenverzeichnis:

Kl. 11-01: **Armband**

(57) Beschreibung vorgelegt

(28) Anzahl der vorgelegten Musterabbildungen: 1

(55) Abbildung (färbig):



(Reg.Nr. 66636)

(11) Reg.Nr. **66637** (21) Aktenz.: **MU 458/2014**

(22) Anmeldetag: 2014 06 23

(73) Inhaber:

Glantschnig Andreas, 9500 Villach, Narzissenweg 7 (AT)

Kronig Peter, 9580 Drobollach, Dr. Ernst Rothlinstraße 16 (AT)

(72) Schöpfer:

Glantschnig Andreas, 9500 Villach, Narzissenweg 7 (AT)

Kronig Peter, 9580 Drobollach , Dr. Ernst Rothlinstraße 16 (AT)

(51) (54) Klassen; Warenverzeichnis:

Kl. 11-01: **Armband**

(57) Beschreibung vorgelegt

(28) Anzahl der vorgelegten Musterabbildungen: 1

(55) Abbildung (färbig):



(Reg.Nr. 66637)

(11) Reg.Nr. **66638** (21) Aktenz.: **MU 459/2014**

(22) Anmeldetag: 2014 06 23

(73) Inhaber:

Glantschnig Andreas, 9500 Villach, Narzissenweg 7 (AT)

Kronig Peter, 9580 Drobollach, Dr. Ernst Rothlinstraße 16 (AT)

(72) Schöpfer:

Glantschnig Andreas, 9500 Villach, Narzissenweg 7 (AT)

Kronig Peter, 9580 Drobollach , Dr. Ernst Rothlinstraße 16 (AT)

(51) (54) Klassen; Warenverzeichnis:

Kl. 11-01: **Armband**

(57) Beschreibung vorgelegt

(28) Anzahl der vorgelegten Musterabbildungen: 1

(55) Abbildung (färbig):



(Reg.Nr. 66638)

(11) Reg.Nr. **66639**

(21) Aktenz.: **MU 460/2014**

(22) Anmeldetag: 2014 06 23

(73) Inhaber:

Glantschnig Andreas, 9500 Villach, Narzissenweg 7 (AT)

Kronig Peter, 9580 Drobollach, Dr. Ernst Rothlinstraße 16 (AT)

(72) Schöpfer:

Glantschnig Andreas, 9500 Villach, Narzissenweg 7 (AT)

Kronig Peter, 9580 Drobollach , Dr. Ernst Rothlinstraße 16 (AT)

(51) (54) Klassen; Warenverzeichnis:

Kl. 11-01: **Armband**

(57) Beschreibung vorgelegt

(28) Anzahl der vorgelegten Musterabbildungen: 1

(55) Abbildung (färbig):

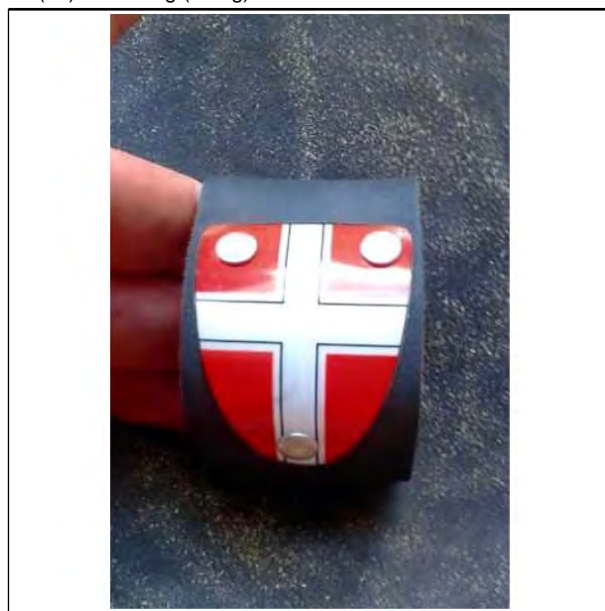

(Reg.Nr. 66639)

(11) Reg.Nr. **66640**

(21) Aktenz.: **MU 470/2014**

(22) Anmeldetag: 2014 07 03

(73) Inhaber:

Glantschnig Andreas, 9500 Villach, Narzissenweg 7 (AT)

Kronig Peter, 9580 Drobollach , Dr. Ernst Rothlinstraße 16 (AT)

(72) Schöpfer:

Glantschnig Andreas, 9500 Villach, Narzissenweg 7 (AT)

Kronig Peter, 9580 Drobollach , Dr. Ernst Rothlinstraße 16 (AT)

(51) (54) Klassen; Warenverzeichnis:

Kl. 11-01: **Armband**

(57) Beschreibung vorgelegt

(28) Anzahl der vorgelegten Musterabbildungen: 1

(55) Abbildung (schwarzweiß):



(Reg.Nr. 66640)

(11) Reg.Nr. **66641** (21) Aktenz.: **MU 463/2014**

(22) Anmeldetag: 2014 06 25

(73) Inhaber:

**IN.TE.MA Innovations -& Technologie-Management
Ingenieurbüro Fercher GmbH&CoKG**, 9900 Lienz,
Südtirolerplatz 9a (AT)

(72) Schöpfer:

Türk Dr.jur. Ingrid, 9900 Lienz, Pfarrgasse 2b/22 (AT)

Fercher Dipl. Ing. Dr. Erich, 2203 Großebersdorf, Am
Waldberg 57 (AT)

(51) (54) Klassen; Warenverzeichnis:

Kl. 25-02: **Pflanzbehälter**

(57) Beschreibung vorgelegt

(28) Anzahl der vorgelegten Musterabbildungen: 1

(55) Abbildung (färbig):



(Reg.Nr. 66641)

(11) Reg.Nr. **66642** (21) Aktenz.: **MU 7/2015**

(22) Anmeldetag: 2014 06 25

(73) Inhaber:

**IN. TE. MA Innovations- & Technologie-Management
Ingenieurbüro Fercher GmbH&CoKG**, 9900 Lienz,
Südtirolerplatz 9a (AT)

(72) Schöpfer:

Türk Dr. jur. Ingrid, 9900 Lienz, Pfarrgasse 2b/22 (AT)

Fercher Dipl. Ing. Dr. Erich, 2203 Großebersdorf, Am
Waldberg 57 (AT)

(51) (54) Klassen; Warenverzeichnis:

Kl. 25-02: **Pflanzbehälter**

(57) Beschreibung vorgelegt

(28) Anzahl der vorgelegten Musterabbildungen: 1

(55) Abbildung (färbig):



(Reg.Nr. 66642)

(11) Reg.Nr. **66643** (21) Aktenz.: **MU 478/2014**

(22) Anmeldetag: 2014 07 07

(30) Priorität:

2014-01-07 WO 784623001

(73) Inhaber:

CHANEL, 92200 Neuilly-sur-Seine , 135 avenue Charles de
Gaulle (FR)

(74) Vertreter:

SCHÖNHERR RECHTSANWÄLTE GMBH, 1014 WIEN,
TUCHLAUBEN 17 (AT)

(51) (54) Klassen; Warenverzeichnis:

Kl. 11-01: **Ring**

(28) Anzahl der vorgelegten Musterabbildungen: 7

(55) Abbildung (schwarzweiß):

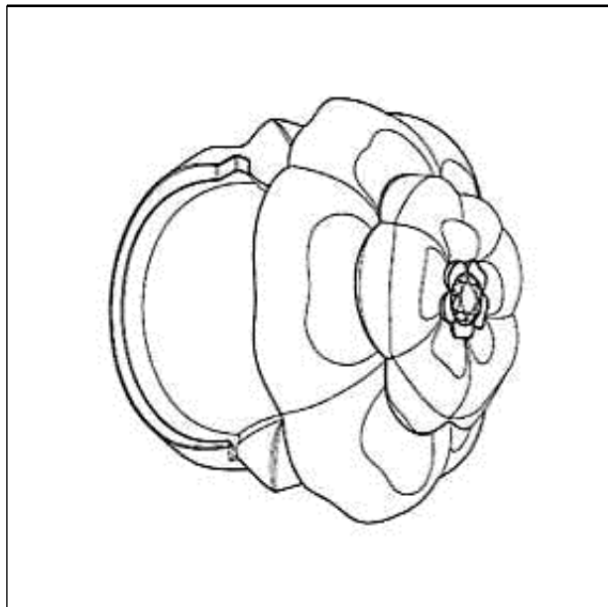

(Reg.Nr. 66643)

(11) Reg.Nr. **66644** (21) Aktenz.: **MU 479/2014**

(22) Anmeldetag: 2014 07 07

(30) Priorität:

2014-01-07 WO 784623001

(73) Inhaber:

CHANEL, 92200 Neuilly-sur-Seine , 135 avenue Charles de
Gaulle (FR)

(74) Vertreter:

SCHÖNHERR RECHTSANWÄLTE GMBH, 1014 WIEN,
TUCHLAUBEN 17 (AT)

(51) (54) Klassen; Warenverzeichnis:

Kl. 11-01: **Ring**

(28) Anzahl der vorgelegten Musterabbildungen: 7

(55) Abbildung (schwarzweiß):

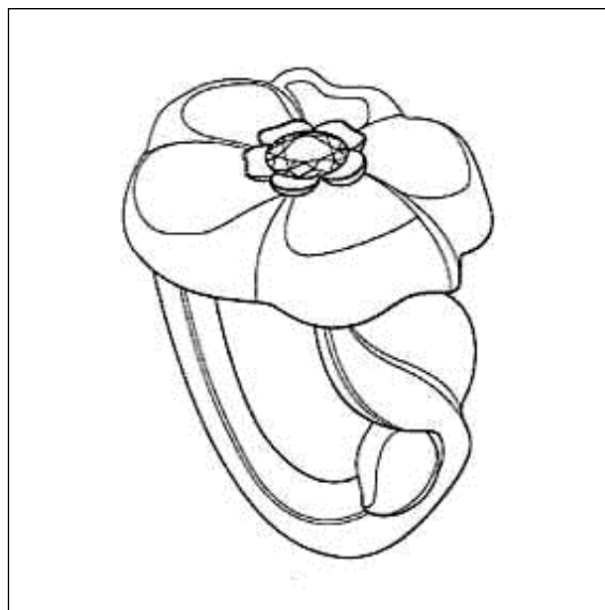

(Reg.Nr. 66644)

(11) Reg.Nr. **66645** (21) Aktenz.: **MU 480/2014**

(22) Anmeldetag: 2014 07 07

(30) Priorität:

2014-01-07 WO 784623001

(73) Inhaber:

CHANEL, 92200 Neuilly-sur-Seine, 135 avenue Charles de
Gaulle (FR)

(74) Vertreter:

SCHÖNHERR RECHTSANWÄLTE GMBH, 1014 WIEN,
TUCHLAUBEN 17 (AT)

(51) (54) Klassen; Warenverzeichnis:

Kl. 11-01: **Ohrstecker**

(28) Anzahl der vorgelegten Musterabbildungen: 7

(55) Abbildung (schwarzweiß):

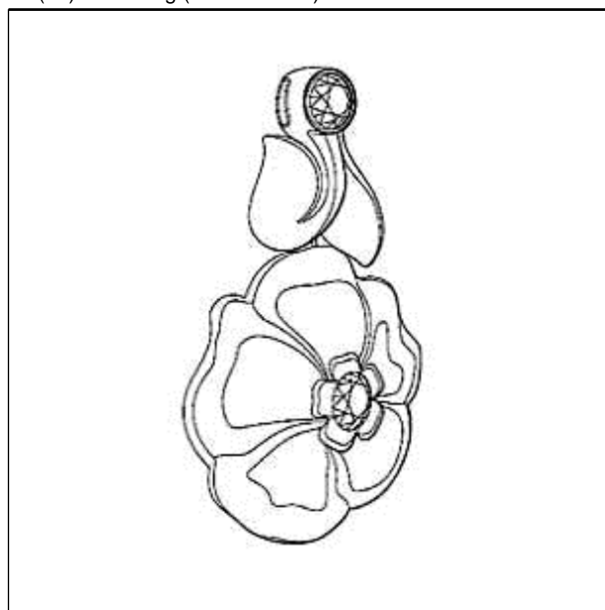

(Reg.Nr. 66645)

(11) Reg.Nr. **66646** (21) Aktenz.: **MU 481/2014**

(22) Anmeldetag: 2014 07 07

(30) Priorität:

2014-01-07 WO 784623001

(73) Inhaber:

CHANEL, 92200 Neuilly-sur-Seine , 135 avenue Charles de
Gaulle (FR)

(74) Vertreter:

SCHÖNHERR RECHTSANWÄLTE GMBH, 1014 WIEN,
TUCHLAUBEN 17 (AT)

(51) (54) Klassen; Warenverzeichnis:

Kl. 11-01: **Armreif**

(28) Anzahl der vorgelegten Musterabbildungen: 7

(55) Abbildung (schwarzweiß):



(Reg.Nr. 66646)

(11) Reg.Nr. **66647**

(21) Aktenz.: **MU 38/2015**

(22) Anmeldetag: 2014 07 07

(30) Priorität:

2014-01-07 WO 784623001

(73) Inhaber:

CHANEL, 92200 Neuilly-sur-Seine , 135 avenue Charles de
Gaulle (FR)

(74) Vertreter:

SCHÖNHERR RECHTSANWÄLTE GMBH, 1010 WIEN,
Schottenring 19 (AT)

(51) (54) Klassen; Warenverzeichnis:

Kl. 11-01: **Ring**

(28) Anzahl der vorgelegten Musterabbildungen: 6

(55) Abbildung (färbig):



(Reg.Nr. 66647)

(11) Reg.Nr. **66648**

(21) Aktenz.: **MU 39/2015**

(22) Anmeldetag: 2014 07 07

(30) Priorität:

2014-01-07 WO 784623001

(73) Inhaber:

CHANEL, 92200 Neuilly-sur-Seine , 135 avenue Charles de
Gaulle (FR)

(74) Vertreter:

SCHÖNHERR RECHTSANWÄLTE GMBH, 1010 WIEN,
Schottenring 19 (AT)

(51) (54) Klassen; Warenverzeichnis:

Kl. 11-01: **Ring**

(28) Anzahl der vorgelegten Musterabbildungen: 6

(55) Abbildung (färbig):



(Reg.Nr. 66648)

(11) Reg.Nr. **66649**

(21) Aktenz.: **MU 40/2015**

(22) Anmeldetag: 2014 07 07

(30) Priorität:

2014-01-07 WO 784623001

(73) Inhaber:

CHANEL, 92200 Neuilly-sur-Seine , 135 avenue Charles de Gaulle (FR)

(74) Vertreter:

SCHÖNHERR RECHTSANWÄLTE GMBH, 1010 WIEN, Schottenring 19 (AT)

(51) (54) Klassen; Warenverzeichnis:

Kl. 11-01: **Ring**

(28) Anzahl der vorgelegten Musterabbildungen: 6

(55) Abbildung (färbig):



(Reg.Nr. 66649)

(11) Reg.Nr. **66650**

(21) Aktenz.: **MU 41/2015**

(22) Anmeldetag: 2014 07 07

(30) Priorität:

2014-01-07 WO 784623001

(73) Inhaber:

CHANEL, 92200 Neuilly-sur-Seine , 135 avenue Charles de Gaulle (FR)

(74) Vertreter:

SCHÖNHERR RECHTSANWÄLTE GMBH, 1010 WIEN, Schottenring 19 (AT)

(51) (54) Klassen; Warenverzeichnis:

Kl. 11-01: **Ring**

(28) Anzahl der vorgelegten Musterabbildungen: 6

(55) Abbildung (färbig):



(Reg.Nr. 66650)

(11) Reg.Nr. **66651**

(21) Aktenz.: **MU 42/2015**

(22) Anmeldetag: 2014 07 07

(30) Priorität:

2014-01-07 WO 784623001

(73) Inhaber:

CHANEL, 92200 Neuilly-sur-Seine , 135 avenue Charles de Gaulle (FR)

(74) Vertreter:

SCHÖNHERR RECHTSANWÄLTE GMBH, 1010 WIEN, Schottenring 19 (AT)

(51) (54) Klassen; Warenverzeichnis:

Kl. 11-01: **Ohrstecker**

(28) Anzahl der vorgelegten Musterabbildungen: 6

(55) Abbildung (färbig):



(Reg.Nr. 66651)

(11) Reg.Nr. **66652**

(21) Aktenz.: **MU 43/2015**

(22) Anmeldetag: 2014 07 07

(30) Priorität:

2014-01-07 WO 784623001

(73) Inhaber:

CHANEL, 92200 Neuilly-sur-Seine , 135 avenue Charles de Gaulle (FR)

(74) Vertreter:

SCHÖNHERR RECHTSANWÄLTE GMBH, 1010 WIEN,
Schottenring 19 (AT)

(51) (54) Klassen; Warenverzeichnis:

Kl. 11-01: **Armreif**

(28) Anzahl der vorgelegten Musterabbildungen: 1

(55) Abbildung (färbig):



(Reg.Nr. 66652)

(11) Reg.Nr. **66653**

(21) Aktenz.: **MU 44/2015**

(22) Anmeldetag: 2014 07 07

(30) Priorität:

2014-01-07 WO 784623001

(73) Inhaber:

CHANEL, 92200 Neuilly-sur-Seine , 135 avenue Charles de Gaulle (FR)

(74) Vertreter:

SCHÖNHERR RECHTSANWÄLTE GMBH, 1010 WIEN,
Schottenring 19 (AT)

(51) (54) Klassen; Warenverzeichnis:

Kl. 11-01: **Armreif**

(28) Anzahl der vorgelegten Musterabbildungen: 7

(55) Abbildung (färbig):



(Reg.Nr. 66653)

(11) Reg.Nr. **66654**

(21) Aktenz.: **MU 543/2014**

(22) Anmeldetag: 2014 09 09

(73) Inhaber:

Stefan Windisch GmbH, 2700 Wiener Neustadt, Lederergasse 13 (AT)

(74) Vertreter:

Patentanwaltskanzlei Matschnig & Forsthuber OG, 1071 Wien,
Siebensterngasse 54 (AT)

(72) Schöpfer:

Windisch Stefan, 2700 Wiener Neustadt, Lederergasse 13 (AT)

(51) (54) Klassen; Warenverzeichnis:

Kl. 01-04: **Wurst, Wurstware**

(57) Beschreibung vorgelegt

(28) Anzahl der vorgelegten Musterabbildungen: 1

(55) Abbildung (färbig):



(Reg.Nr. 66654)

(11) Reg.Nr. **66655**

(21) Aktenz.: **MU 544/2014**

(22) Anmeldetag: 2014 09 09

(73) Inhaber:

Stefan Windisch GmbH, 2700 Wiener Neustadt, Lederergasse 13 (AT)

(74) Vertreter:

Patentanwaltskanzlei Matschnig & Forsthuber OG, 1071 Wien, Siebensterngasse 54 (AT)

(72) Schöpfer:

Windisch Stefan, 2700 Wiener Neustadt, Lederergasse 13 (AT)

(51) (54) Klassen; Warenverzeichnis:

Kl. 01-04: **Gefülltes Weckerl**

(57) Beschreibung vorgelegt

(28) Anzahl der vorgelegten Musterabbildungen: 1

(55) Abbildung (färbig):



(Reg.Nr. 66655)

(11) Reg.Nr. **66656** (21) Aktenz.: **MU 545/2014**

(22) Anmeldetag: 2014 09 09

(73) Inhaber:

Stefan Windisch GmbH, 2700 Wiener Neustadt, Lederergasse 13 (AT)

(74) Vertreter:

Patentanwaltskanzlei Matschnig & Forsthuber OG, 1071 Wien, Siebensterngasse 54 (AT)

(72) Schöpfer:

Windisch Stefan, 2700 Wiener Neustadt, Lederergasse 13 (AT)

(51) (54) Klassen; Warenverzeichnis:

Kl. 01-04: **Gefülltes Weckerl**

(57) Beschreibung vorgelegt

(28) Anzahl der vorgelegten Musterabbildungen: 1

(55) Abbildung (färbig):



(Reg.Nr. 66656)

(11) Reg.Nr. **66657**

(21) Aktenz.: **MU 609/2014**

(22) Anmeldetag: 2014 09 23

(73) Inhaber:

Schatterhoffer Helmut, 8230 Hartberg, Schoelbing 114/7 (AT)

(72) Schöpfer:

Schatterhoffer Helmut, 8230 Hartberg, Schoelbing 114/7 (AT)

(51) (54) Klassen; Warenverzeichnis:

Kl. 32-00: **Grafisches Symbol**

(57) Beschreibung vorgelegt

(28) Anzahl der vorgelegten Musterabbildungen: 2

(55) Abbildung (färbig):

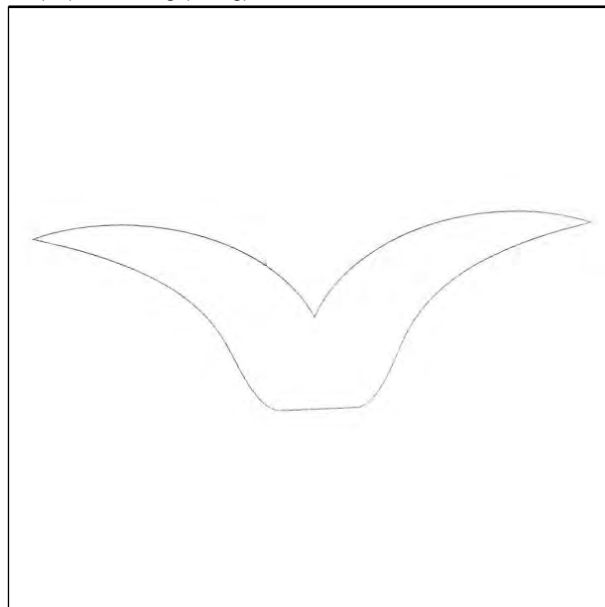

(Reg.Nr. 66657)

(11) Reg.Nr. **66658**

(21) Aktenz.: **MU 665/2014**

(22) Anmeldetag: 2014 09 29

(73) Inhaber:

Morshedzadeh Shervin, 1230 Wien, Triesterstraße 178/1/7 (AT)

(74) Vertreter:

FELFERNIG & GRASCHITZ RECHTSANWÄLTE GMBH, 7000
EISENSTADT, THOMAS A. EDISON STRAÙE 2 (AT)

(51) (54) Klassen; Warenverzeichnis:

Kl. 25-02: **Tür, Tor, Zaun, Brüstung**

(28) Anzahl der vorgelegten Musterabbildungen: 1

(55) Abbildung (schwarzweiß):



(Reg.Nr. 66658)

(11) Reg.Nr. **66659**

(21) Aktenz.: **MU 666/2014**

(22) Anmeldetag: 2014 09 29

(73) Inhaber:

Raber DI Alexander, 2344 Maria Enzersdorf, Messingerplatz
5/2/5 (AT)

(72) Schöpfer:

Raber DI Alexander, 2344 Maria Enzersdorf, Messingerplatz
5/2/5 (AT)

(51) (54) Klassen; Warenverzeichnis:

Kl. 32-00: **Grafik, Logo**

(57) Beschreibung vorgelegt

(28) Anzahl der vorgelegten Musterabbildungen: 1

(55) Abbildung (schwarzweiß):



(Reg.Nr. 66659)

(11) Reg.Nr. **66660**

(21) Aktenz.: **MU 667/2014**

(22) Anmeldetag: 2014 10 01

(73) Inhaber:

**CHRISTIAN PATTERER METALLBAU- UND HANDELS
GMBH**, 2604 THERESIENFELD, GEWERBEPARKSTRAÙE 18
(AT)

(72) Schöpfer:

Patterer Christian, 2604 Theresienfeld, Tirolerbachgasse 32
(AT)

(51) (54) Klassen; Warenverzeichnis:

Kl. 25-02: **Gittermatte, Zaun**

(57) Beschreibung vorgelegt

(28) Anzahl der vorgelegten Musterabbildungen: 1

(55) Abbildung (schwarzweiß):

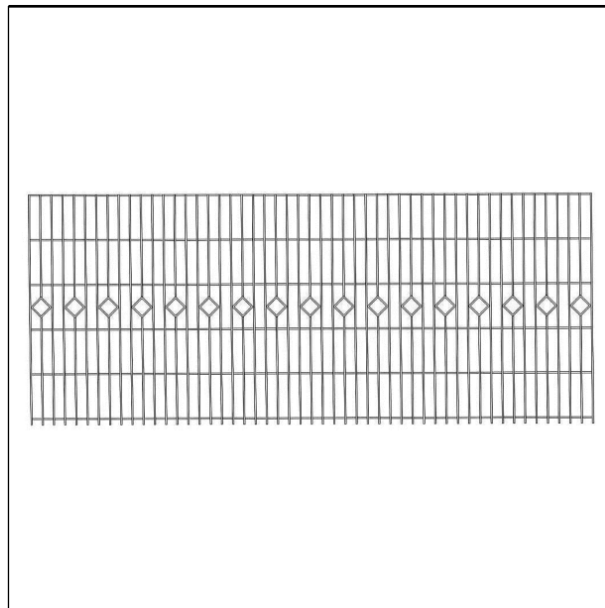

(Reg.Nr. 66660)

(11) Reg.Nr. **66661**

(21) Aktenz.: **MU 668/2014**

(22) Anmeldetag: 2014 10 01

(73) Inhaber:

**CHRISTIAN PATTERER METALLBAU- UND HANDELS
GMBH**, 2604 THERESIENFELD, GEWERBEPARKSTRAÙE 18
(AT)

(72) Schöpfer:

Patterer Christian, 2604 Theresienfeld, Tirolerbachgasse 32
(AT)

(51) (54) Klassen; Warenverzeichnis:

Kl. 25-02: **Gittermatte, Zaun**

(57) Beschreibung vorgelegt

(28) Anzahl der vorgelegten Musterabbildungen: 1

(55) Abbildung (schwarzweiß):

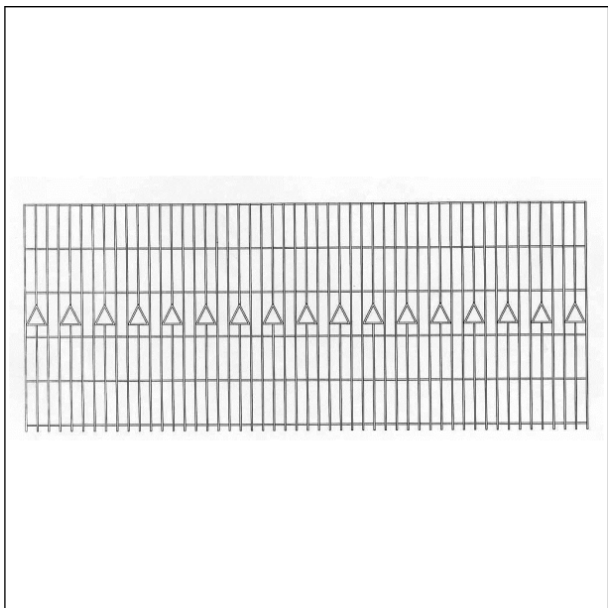

(Reg.Nr. 66661)

(11) Reg.Nr. **66662** (21) Aktenz.: **MU 669/2014**

(22) Anmeldetag: 2014 10 01

(73) Inhaber:

**CHRISTIAN PATTERER METALLBAU- UND HANDELS
GMBH**, 2604 THERESIENFELD, GEWERBEPARKSTRAÙE 18
(AT)

(72) Schöpfer:

Patterer Christian, 2604 Theresienfeld, Tirolerbachgasse 32
(AT)

(51) (54) Klassen; Warenverzeichnis:

Kl. 25-02: **Gittermatte, Zaun**

(57) Beschreibung vorgelegt

(28) Anzahl der vorgelegten Musterabbildungen: 1

(55) Abbildung (schwarzweiß):

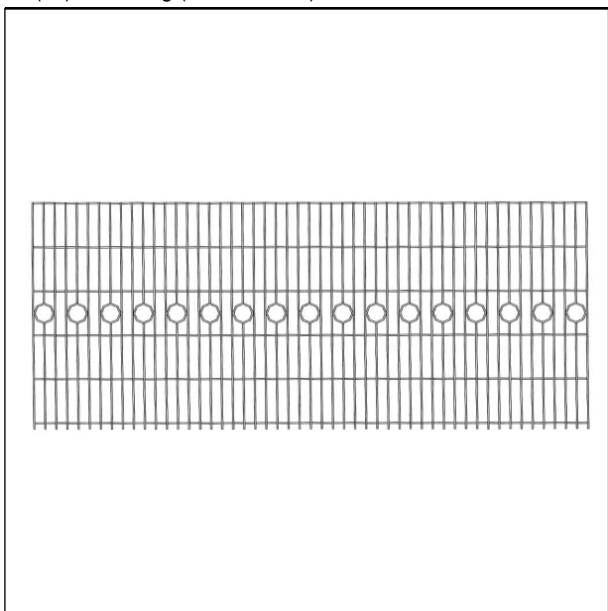

(Reg.Nr. 66662)

(11) Reg.Nr. **66663** (21) Aktenz.: **MU 670/2014**

(22) Anmeldetag: 2014 10 01

(73) Inhaber:

**CHRISTIAN PATTERER METALLBAU- UND HANDELS
GMBH**, 2604 THERESIENFELD, GEWERBEPARKSTRAÙE 18
(AT)

(72) Schöpfer:

Patterer Christian, 2604 Theresienfeld, Tirolerbachgasse 32
(AT)

(51) (54) Klassen; Warenverzeichnis:

Kl. 25-02: **Gittermatte, Zaun**

(57) Beschreibung vorgelegt

(28) Anzahl der vorgelegten Musterabbildungen: 1

(55) Abbildung (schwarzweiß):

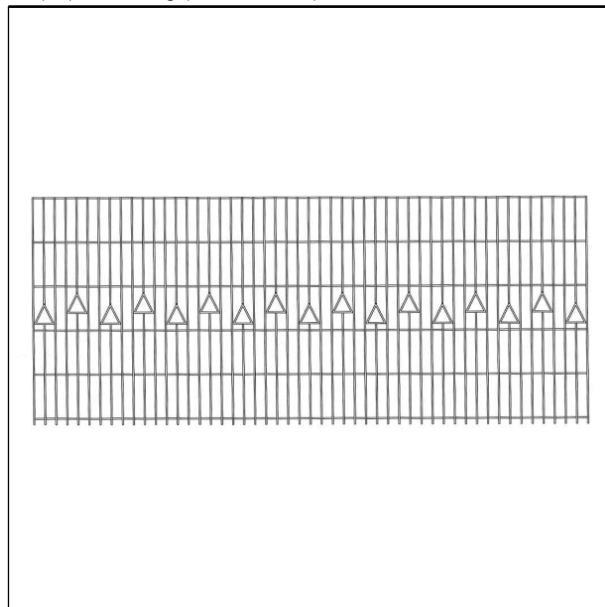

(Reg.Nr. 66663)

(11) Reg.Nr. **66664** (21) Aktenz.: **MU 671/2014**

(22) Anmeldetag: 2014 10 01

(73) Inhaber:

**CHRISTIAN PATTERER METALLBAU- UND HANDELS
GMBH**, 2604 THERESIENFELD, GEWERBEPARKSTRAÙE 18
(AT)

(72) Schöpfer:

Patterer Christian, 2604 Theresienfeld, Tirolerbachgasse 32
(AT)

(51) (54) Klassen; Warenverzeichnis:

Kl. 25-02: **Gittermatte, Zaun**

(57) Beschreibung vorgelegt

(28) Anzahl der vorgelegten Musterabbildungen: 1

(55) Abbildung (schwarzweiß):

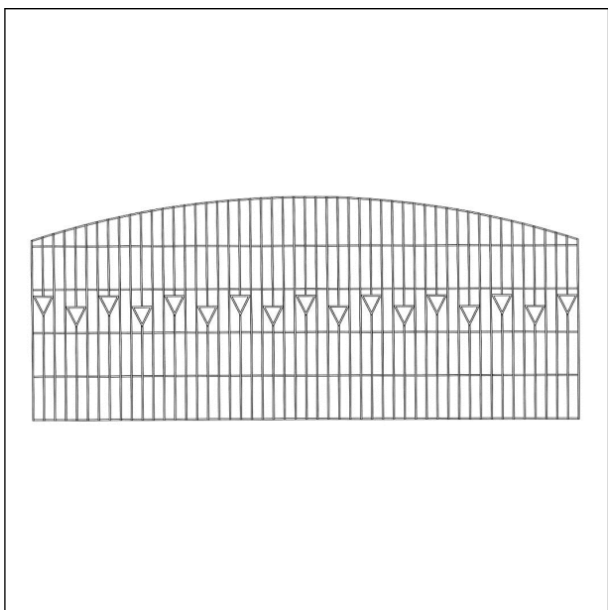

(Reg.Nr. 66664)

(11) Reg.Nr. **66665** (21) Aktenz.: **MU 672/2014**

(22) Anmeldetag: 2014 10 01

(73) Inhaber:

**CHRISTIAN PATTERER METALLBAU- UND HANDELS
GMBH**, 2604 THERESIENFELD, GEWERBEPARKSTRASSE 18
(AT)

(72) Schöpfer:

Patterer Christian, 2604 Theresienfeld, Tirolerbachgasse 32
(AT)

(51) (54) Klassen; Warenverzeichnis:

Kl. 25-02: **Gittermatte, Zaun**

(57) Beschreibung vorgelegt

(28) Anzahl der vorgelegten Musterabbildungen: 1

(55) Abbildung (schwarzweiß):

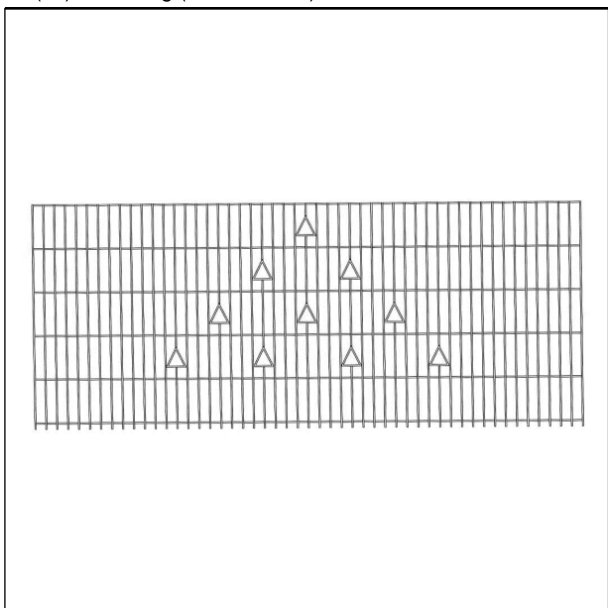

(Reg.Nr. 66665)

(11) Reg.Nr. **66666** (21) Aktenz.: **MU 673/2014**

(22) Anmeldetag: 2014 10 01

(73) Inhaber:

**CHRISTIAN PATTERER METALLBAU- UND HANDELS
GMBH**, 2604 THERESIENFELD, GEWERBEPARKSTRASSE 18
(AT)

(72) Schöpfer:

Patterer Christian, 2604 Theresienfeld, Tirolerbachgasse 32
(AT)

(51) (54) Klassen; Warenverzeichnis:

Kl. 25-02: **Gittermatte, Zaun**

(57) Beschreibung vorgelegt

(28) Anzahl der vorgelegten Musterabbildungen: 1

(55) Abbildung (schwarzweiß):

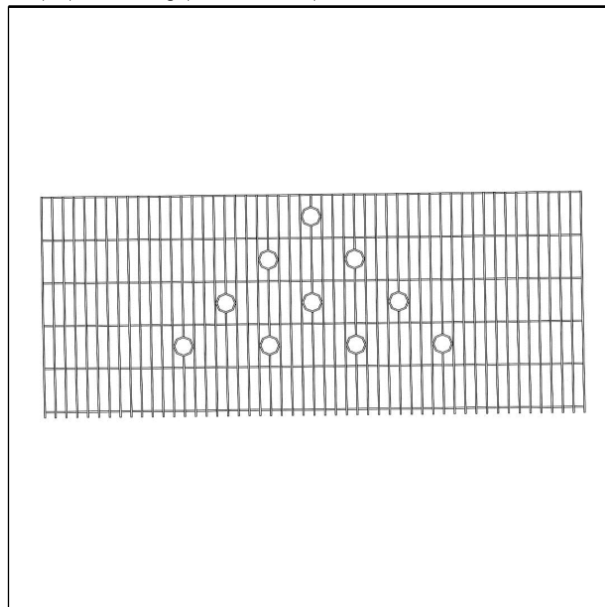

(Reg.Nr. 66666)

(11) Reg.Nr. **66667** (21) Aktenz.: **MU 674/2014**

(22) Anmeldetag: 2014 10 01

(73) Inhaber:

**CHRISTIAN PATTERER METALLBAU- UND HANDELS
GMBH**, 2604 THERESIENFELD, GEWERBEPARKSTRASSE 18
(AT)

(72) Schöpfer:

Patterer Christian, 2604 Theresienfeld, Tirolerbachgasse 32
(AT)

(51) (54) Klassen; Warenverzeichnis:

Kl. 25-02: **Gittermatte, Zaun**

(57) Beschreibung vorgelegt

(28) Anzahl der vorgelegten Musterabbildungen: 1

(55) Abbildung (schwarzweiß):

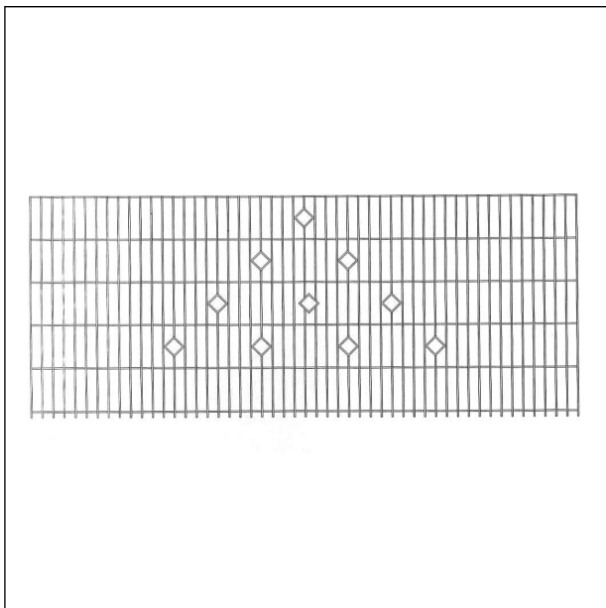

(Reg.Nr. 66667)

(11) Reg.Nr. **66668** (21) Aktenz.: **MU 675/2014**

(22) Anmeldetag: 2014 10 01

(73) Inhaber:

**CHRISTIAN PATERER METALLBAU- UND HANDELS
GMBH**, 2604 THERESIENFELD, GEWERBEPARKSTRASSE 18
(AT)

(72) Schöpfer:

Patterer Christian, 2604 Theresienfeld, Tirolerbachgasse 32
(AT)

(51) (54) Klassen; Warenverzeichnis:

Kl. 25-02: **Gittermatte, Zaun**

(57) Beschreibung vorgelegt

(28) Anzahl der vorgelegten Musterabbildungen: 1

(55) Abbildung (schwarzweiß):

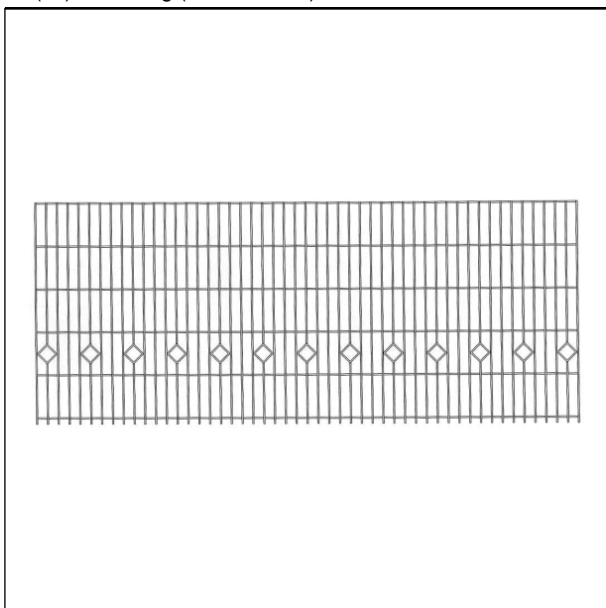

(Reg.Nr. 66668)

(11) Reg.Nr. **66669** (21) Aktenz.: **MU 676/2014**

(22) Anmeldetag: 2014 10 01

(73) Inhaber:

**CHRISTIAN PATERER METALLBAU- UND HANDELS
GMBH**, 2604 THERESIENFELD, GEWERBEPARKSTRASSE 18
(AT)

(72) Schöpfer:

Patterer Christian, 2604 Theresienfeld, Tirolerbachgasse 32
(AT)

(51) (54) Klassen; Warenverzeichnis:

Kl. 25-02: **Gittermatte, Zaun**

(57) Beschreibung vorgelegt

(28) Anzahl der vorgelegten Musterabbildungen: 1

(55) Abbildung (schwarzweiß):

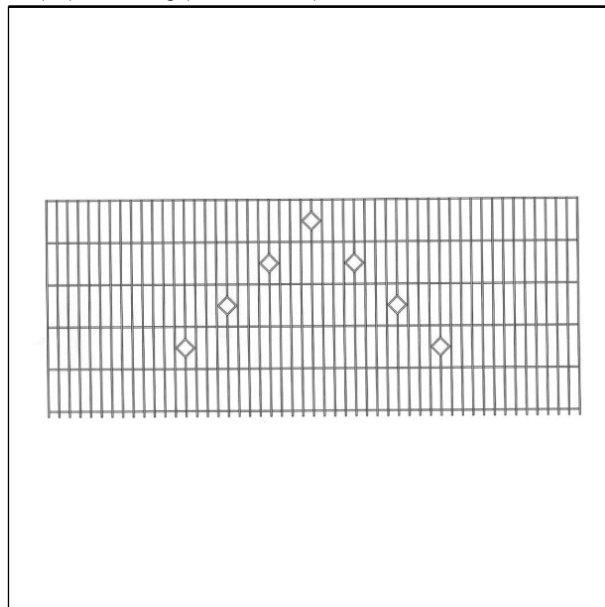

(Reg.Nr. 66669)

(11) Reg.Nr. **66670** (21) Aktenz.: **MU 677/2014**

(22) Anmeldetag: 2014 10 01

(73) Inhaber:

**CHRISTIAN PATERER METALLBAU- UND HANDELS
GMBH**, 2604 THERESIENFELD, GEWERBEPARKSTRASSE 18
(AT)

(72) Schöpfer:

Patterer Christian, 2604 Theresienfeld, Tirolerbachgasse 32
(AT)

(51) (54) Klassen; Warenverzeichnis:

Kl. 25-02: **Gittermatte, Zaun**

(57) Beschreibung vorgelegt

(28) Anzahl der vorgelegten Musterabbildungen: 1

(55) Abbildung (schwarzweiß):

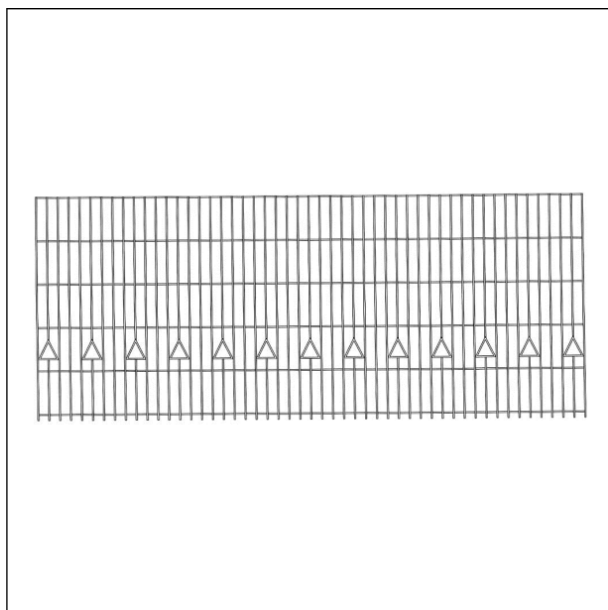

(Reg.Nr. 66670)

(11) Reg.Nr. **66671** (21) Aktenz.: **MU 678/2014**

(22) Anmeldetag: 2014 10 01

(73) Inhaber:

**CHRISTIAN PATTERER METALLBAU- UND HANDELS
GMBH**, 2604 THERESIENFELD, GEWERBEPARKSTRASSE 18
(AT)

(72) Schöpfer:

Patterer Christian, 2604 Theresienfeld, Tirolerbachgasse 32
(AT)

(51) (54) Klassen; Warenverzeichnis:

Kl. 25-02: **Gittermatte, Zaun**

(57) Beschreibung vorgelegt

(28) Anzahl der vorgelegten Musterabbildungen: 1

(55) Abbildung (schwarzweiß):

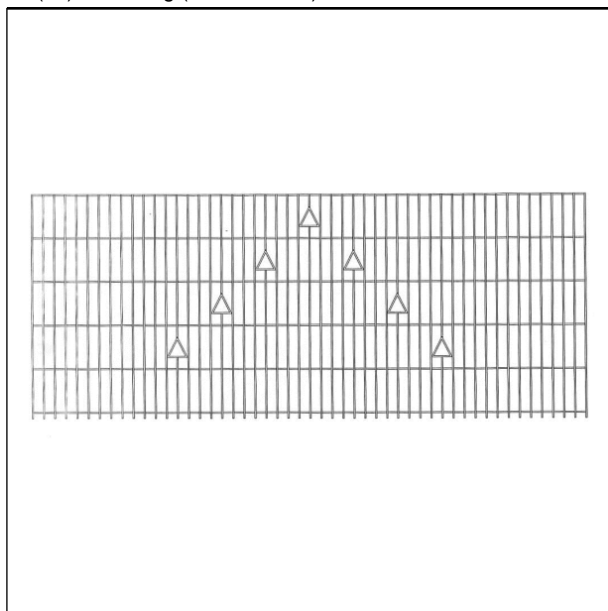

(Reg.Nr. 66671)

(11) Reg.Nr. **66672** (21) Aktenz.: **MU 679/2014**

(22) Anmeldetag: 2014 10 01

(73) Inhaber:

**CHRISTIAN PATTERER METALLBAU- UND HANDELS
GMBH**, 2604 THERESIENFELD, GEWERBEPARKSTRASSE 18
(AT)

(72) Schöpfer:

Patterer Christian, 2604 Theresienfeld, Tirolerbachgasse 32
(AT)

(51) (54) Klassen; Warenverzeichnis:

Kl. 25-02: **Gittermatte, Zaun**

(57) Beschreibung vorgelegt

(28) Anzahl der vorgelegten Musterabbildungen: 1

(55) Abbildung (schwarzweiß):

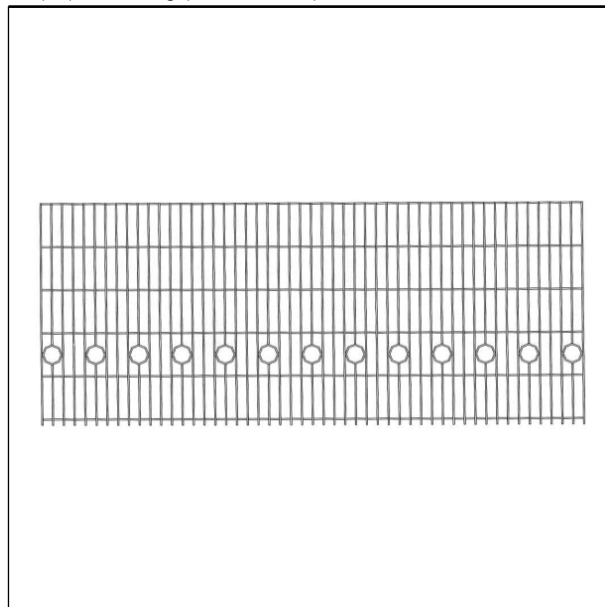

(Reg.Nr. 66672)

(11) Reg.Nr. **66673** (21) Aktenz.: **MU 680/2014**

(22) Anmeldetag: 2014 10 01

(73) Inhaber:

**CHRISTIAN PATTERER METALLBAU- UND HANDELS
GMBH**, 2604 THERESIENFELD, GEWERBEPARKSTRASSE 18
(AT)

(72) Schöpfer:

Patterer Christian, 2604 Theresienfeld, Tirolerbachgasse 32
(AT)

(51) (54) Klassen; Warenverzeichnis:

Kl. 25-02: **Gittermatte, Zaun**

(57) Beschreibung vorgelegt

(28) Anzahl der vorgelegten Musterabbildungen: 1

(55) Abbildung (schwarzweiß):

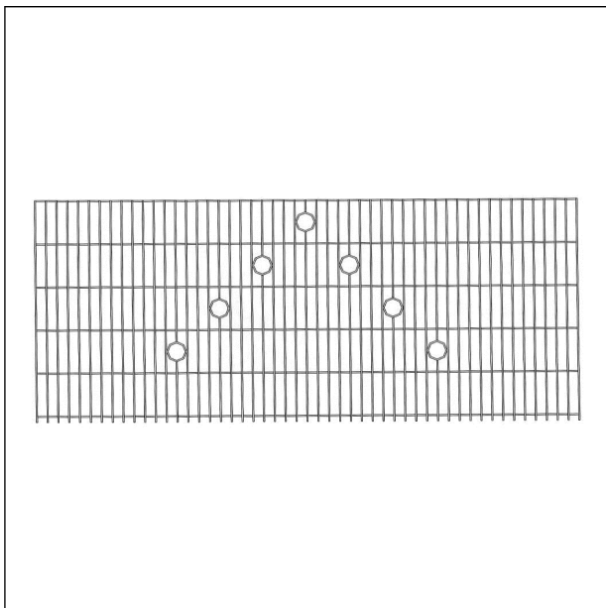

(Reg.Nr. 66673)

(11) Reg.Nr. **66674** (21) Aktenz.: **MU 681/2014**

(22) Anmeldetag: 2014 10 01

(73) Inhaber:

**CHRISTIAN PATTERER METALLBAU- UND HANDELS
GMBH**, 2604 THERESIENFELD, GEWERBEPARKSTRASSE 18
(AT)

(72) Schöpfer:

Patterer Christian, 2604 Theresienfeld, Tirolerbachgasse 32
(AT)

(51) (54) Klassen; Warenverzeichnis:

Kl. 25-02: **Gittermatte, Zaun**

(57) Beschreibung vorgelegt

(28) Anzahl der vorgelegten Musterabbildungen: 1

(55) Abbildung (schwarzweiß):

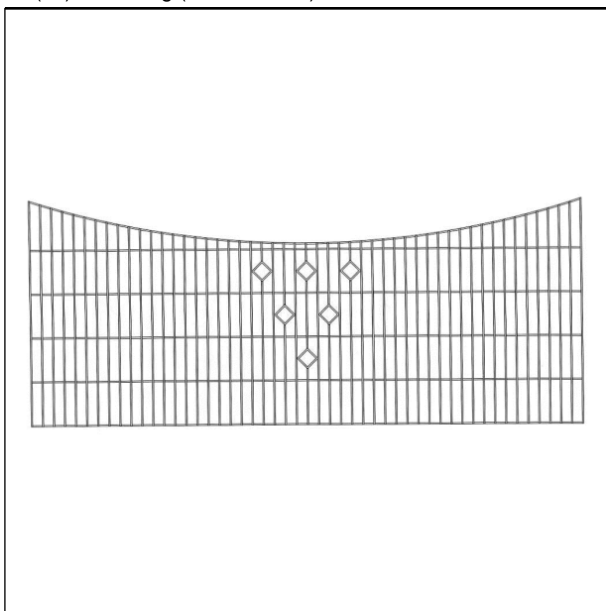

(Reg.Nr. 66674)

(11) Reg.Nr. **66675** (21) Aktenz.: **MU 682/2014**

(22) Anmeldetag: 2014 10 01

(73) Inhaber:

**CHRISTIAN PATTERER METALLBAU- UND HANDELS
GMBH**, 2604 THERESIENFELD, GEWERBEPARKSTRASSE 18
(AT)

(72) Schöpfer:

Patterer Christian, 2604 Theresienfeld, Tirolerbachgasse 32
(AT)

(51) (54) Klassen; Warenverzeichnis:

Kl. 25-02: **Gittermatte, Zaun**

(57) Beschreibung vorgelegt

(28) Anzahl der vorgelegten Musterabbildungen: 1

(55) Abbildung (schwarzweiß):

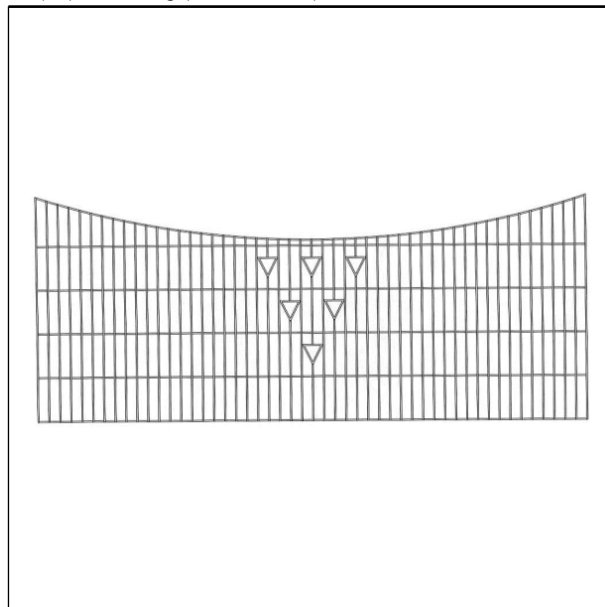

(Reg.Nr. 66675)

(11) Reg.Nr. **66676** (21) Aktenz.: **MU 683/2014**

(22) Anmeldetag: 2014 10 01

(73) Inhaber:

**CHRISTIAN PATTERER METALLBAU- UND HANDELS
GMBH**, 2604 THERESIENFELD, GEWERBEPARKSTRASSE 18
(AT)

(72) Schöpfer:

Patterer Christian, 2604 Theresienfeld, Tirolerbachgasse 32
(AT)

(51) (54) Klassen; Warenverzeichnis:

Kl. 25-02: **Gittermatte, Zaun**

(57) Beschreibung vorgelegt

(28) Anzahl der vorgelegten Musterabbildungen: 1

(55) Abbildung (schwarzweiß):

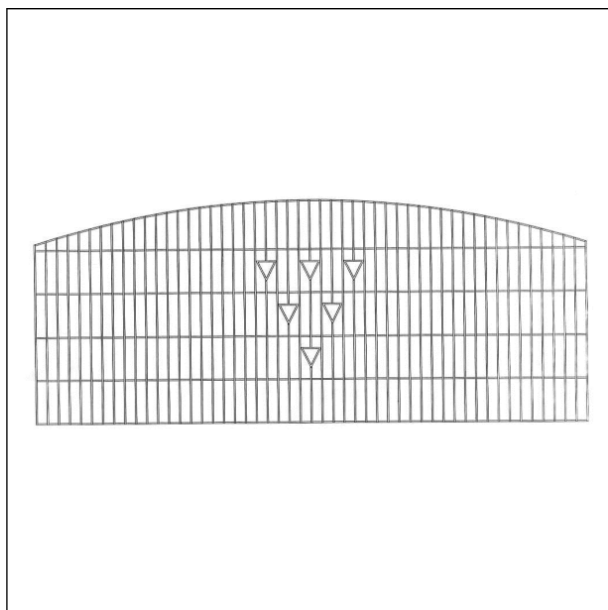

(Reg.Nr. 66676)

(11) Reg.Nr. **66677** (21) Aktenz.: **MU 684/2014**

(22) Anmeldetag: 2014 10 01

(73) Inhaber:

**CHRISTIAN PATTERER METALLBAU- UND HANDELS
GMBH**, 2604 THERESIENFELD, GEWERBEPARKSTRAÙE 18
(AT)

(72) Schöpfer:

Patterer Christian, 2604 Theresienfeld, Tirolerbachgasse 32
(AT)

(51) (54) Klassen; Warenverzeichnis:

Kl. 25-02: **Gittermatte, Zaun**

(57) Beschreibung vorgelegt

(28) Anzahl der vorgelegten Musterabbildungen: 1

(55) Abbildung (schwarzweiß):

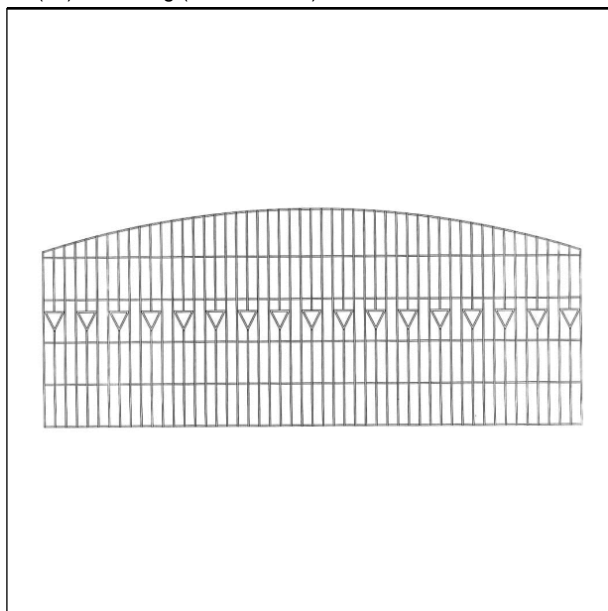

(Reg.Nr. 66677)

(11) Reg.Nr. **66678** (21) Aktenz.: **MU 685/2014**

(22) Anmeldetag: 2014 10 01

(73) Inhaber:

**CHRISTIAN PATTERER METALLBAU- UND HANDELS
GMBH**, 2604 THERESIENFELD, GEWERBEPARKSTRAÙE 18
(AT)

(72) Schöpfer:

Patterer Christian, 2604 Theresienfeld, Tirolerbachgasse 32
(AT)

(51) (54) Klassen; Warenverzeichnis:

Kl. 25-02: **Gittermatte, Zaun**

(57) Beschreibung vorgelegt

(28) Anzahl der vorgelegten Musterabbildungen: 1

(55) Abbildung (schwarzweiß):

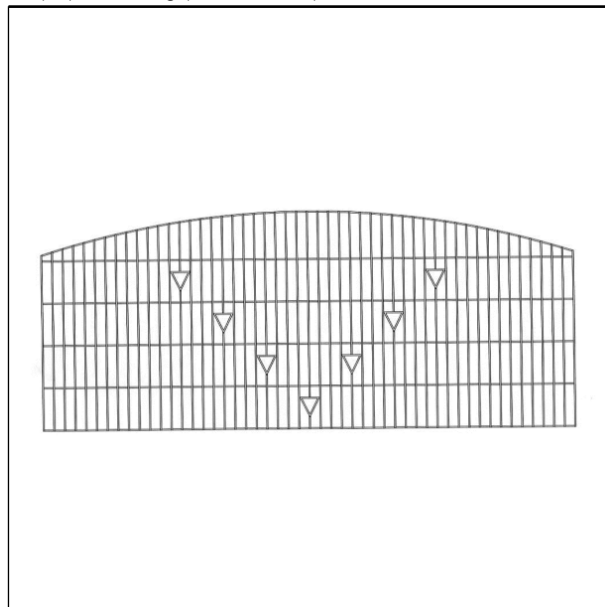

(Reg.Nr. 66678)

(11) Reg.Nr. **66679** (21) Aktenz.: **MU 686/2014**

(22) Anmeldetag: 2014 10 01

(73) Inhaber:

**CHRISTIAN PATTERER METALLBAU- UND HANDELS
GMBH**, 2604 THERESIENFELD, GEWERBEPARKSTRAÙE 18
(AT)

(72) Schöpfer:

Patterer Christian, 2604 Theresienfeld, Tirolerbachgasse 32
(AT)

(51) (54) Klassen; Warenverzeichnis:

Kl. 25-02: **Gittermatte, Zaun**

(57) Beschreibung vorgelegt

(28) Anzahl der vorgelegten Musterabbildungen: 1

(55) Abbildung (schwarzweiß):

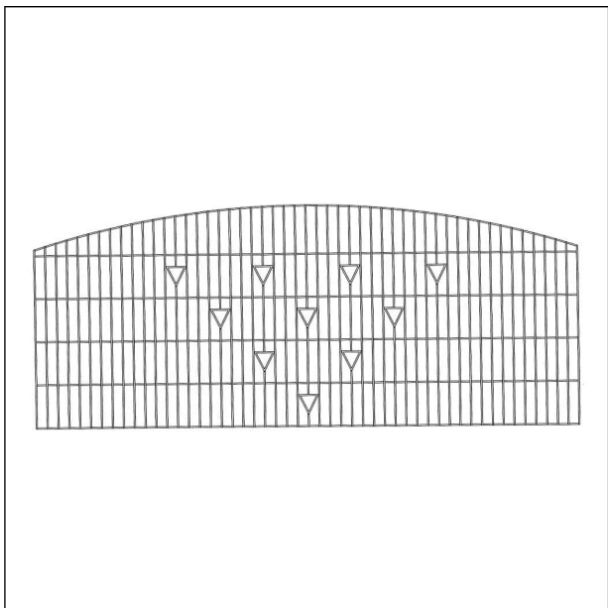

(Reg.Nr. 66679)

(11) Reg.Nr. **66680** (21) Aktenz.: **MU 687/2014**

(22) Anmeldetag: 2014 10 01

(73) Inhaber:

**CHRISTIAN PATTERER METALLBAU- UND HANDELS
GMBH**, 2604 THERESIENFELD, GEWERBEPARKSTRASSE 18
(AT)

(72) Schöpfer:

Patterer Christian, 2604 Theresienfeld, Tirolerbachgasse 32
(AT)

(51) (54) Klassen; Warenverzeichnis:

Kl. 25-02: **Gittermatte, Zaun**

(57) Beschreibung vorgelegt

(28) Anzahl der vorgelegten Musterabbildungen: 1

(55) Abbildung (schwarzweiß):

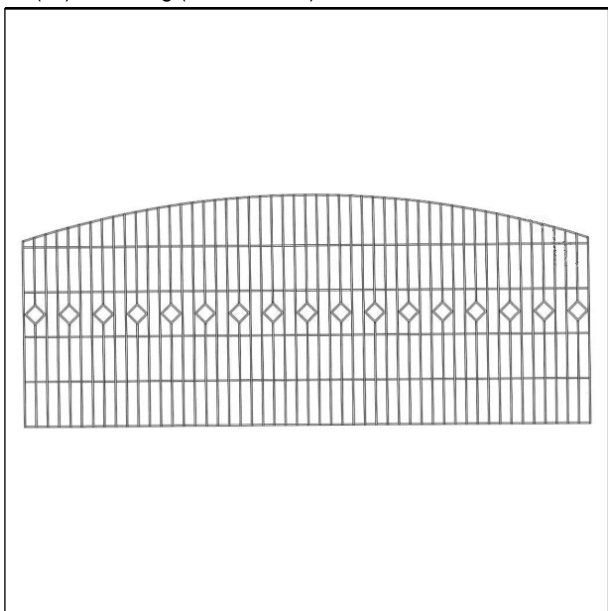

(Reg.Nr. 66680)

(11) Reg.Nr. **66681** (21) Aktenz.: **MU 688/2014**

(22) Anmeldetag: 2014 10 01

(73) Inhaber:

**CHRISTIAN PATTERER METALLBAU- UND HANDELS
GMBH**, 2604 THERESIENFELD, GEWERBEPARKSTRASSE 18
(AT)

(72) Schöpfer:

Patterer Christian, 2604 Theresienfeld, Tirolerbachgasse 32
(AT)

(51) (54) Klassen; Warenverzeichnis:

Kl. 25-02: **Gittermatte, Zaun**

(57) Beschreibung vorgelegt

(28) Anzahl der vorgelegten Musterabbildungen: 1

(55) Abbildung (schwarzweiß):

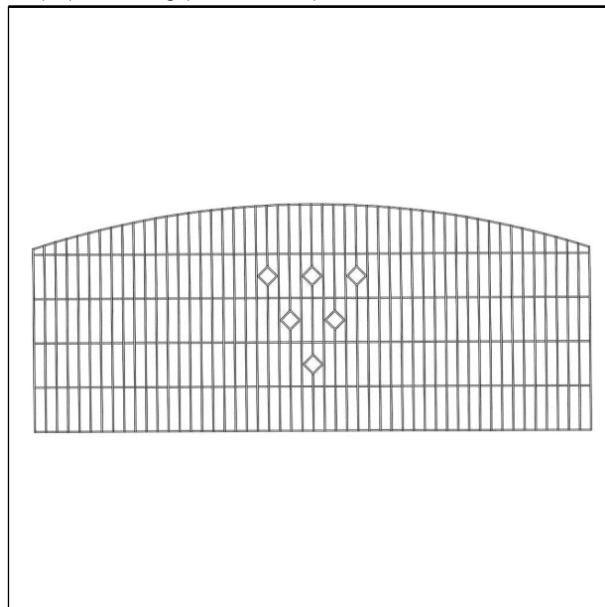

(Reg.Nr. 66681)

(11) Reg.Nr. **66682** (21) Aktenz.: **MU 689/2014**

(22) Anmeldetag: 2014 10 01

(73) Inhaber:

**CHRISTIAN PATTERER METALLBAU- UND HANDELS
GMBH**, 2604 THERESIENFELD, GEWERBEPARKSTRASSE 18
(AT)

(72) Schöpfer:

Patterer Christian, 2604 Theresienfeld, Tirolerbachgasse 32
(AT)

(51) (54) Klassen; Warenverzeichnis:

Kl. 25-02: **Gittermatte, Zaun**

(57) Beschreibung vorgelegt

(28) Anzahl der vorgelegten Musterabbildungen: 1

(55) Abbildung (schwarzweiß):

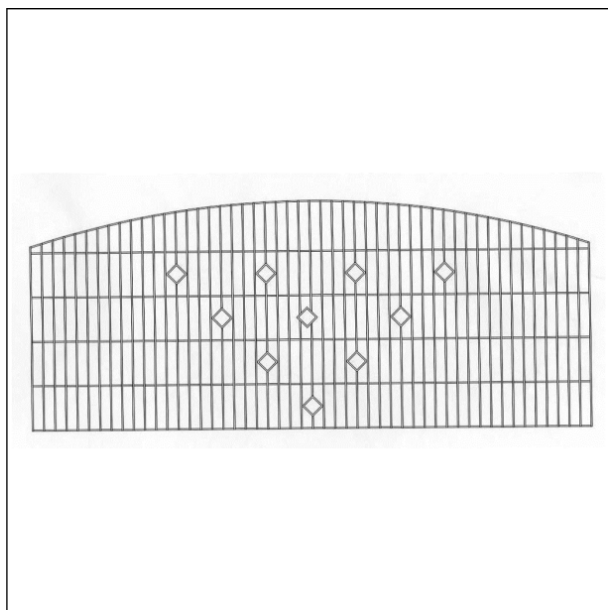

(Reg.Nr. 66682)

(11) Reg.Nr. **66683** (21) Aktenz.: **MU 690/2014**

(22) Anmeldetag: 2014 10 01

(73) Inhaber:

**CHRISTIAN PATERER METALLBAU- UND HANDELS
GMBH**, 2604 THERESIENFELD, GEWERBEPARKSTRAÙE 18
(AT)

(72) Schöpfer:

Patterer Christian, 2604 Theresienfeld, Tirolerbachgasse 32
(AT)

(51) (54) Klassen; Warenverzeichnis:

Kl. 25-02: **Gittermatte, Zaun**

(57) Beschreibung vorgelegt

(28) Anzahl der vorgelegten Musterabbildungen: 1

(55) Abbildung (schwarzweiß):

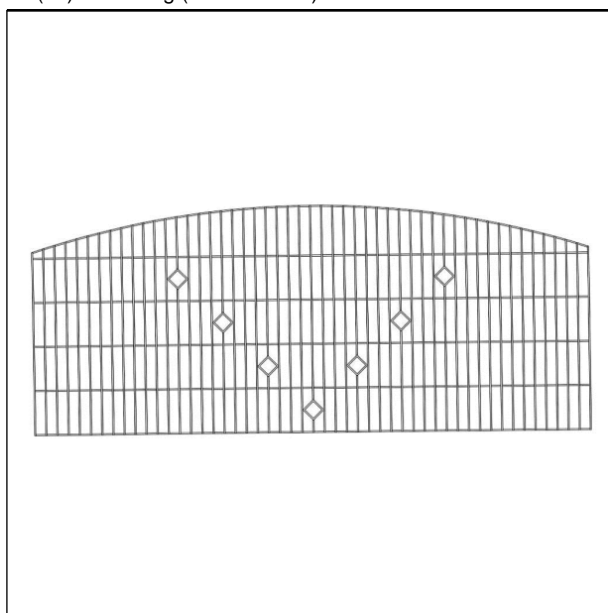

(Reg.Nr. 66683)

(11) Reg.Nr. **66684** (21) Aktenz.: **MU 691/2014**

(22) Anmeldetag: 2014 10 01

(73) Inhaber:

**CHRISTIAN PATERER METALLBAU- UND HANDELS
GMBH**, 2604 THERESIENFELD, GEWERBEPARKSTRAÙE 18
(AT)

(72) Schöpfer:

Patterer Christian, 2604 Theresienfeld, Tirolerbachgasse 32
(AT)

(51) (54) Klassen; Warenverzeichnis:

Kl. 25-02: **Gittermatte, Zaun**

(57) Beschreibung vorgelegt

(28) Anzahl der vorgelegten Musterabbildungen: 1

(55) Abbildung (schwarzweiß):

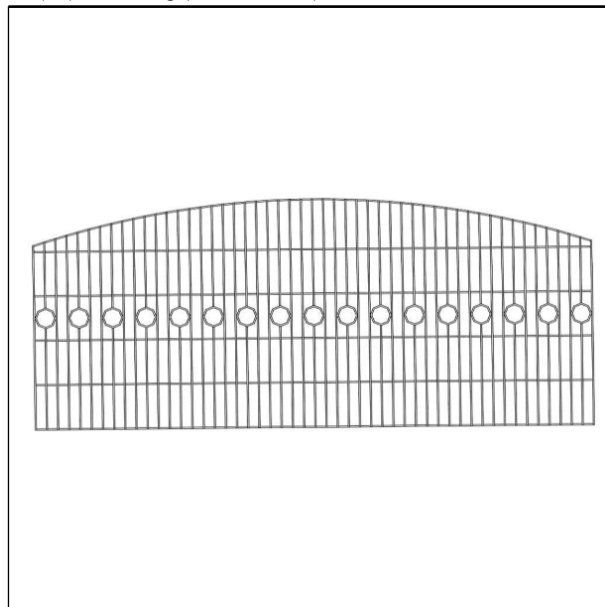

(Reg.Nr. 66684)

(11) Reg.Nr. **66685** (21) Aktenz.: **MU 692/2014**

(22) Anmeldetag: 2014 10 01

(73) Inhaber:

**CHRISTIAN PATERER METALLBAU- UND HANDELS
GMBH**, 2604 THERESIENFELD, GEWERBEPARKSTRAÙE 18
(AT)

(72) Schöpfer:

Patterer Christian, 2604 Theresienfeld, Tirolerbachgasse 32
(AT)

(51) (54) Klassen; Warenverzeichnis:

Kl. 25-02: **Gittermatte, Zaun**

(57) Beschreibung vorgelegt

(28) Anzahl der vorgelegten Musterabbildungen: 1

(55) Abbildung (schwarzweiß):

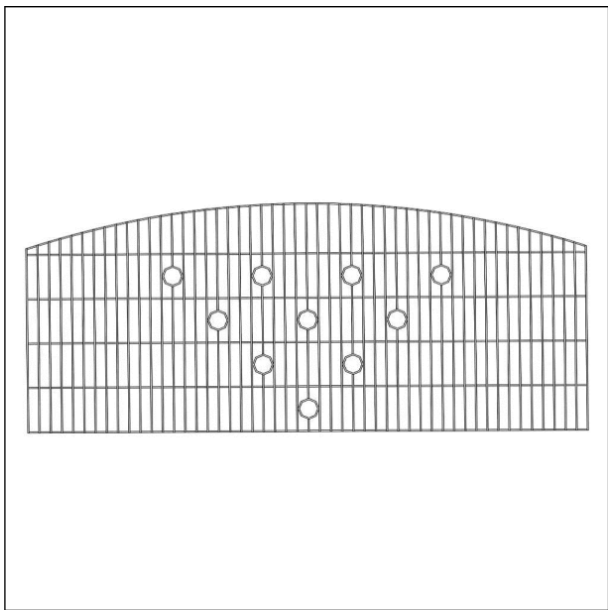

(Reg.Nr. 66685)

(11) Reg.Nr. **66686** (21) Aktenz.: **MU 693/2014**

(22) Anmeldetag: 2014 10 01

(73) Inhaber:

**CHRISTIAN PATTERER METALLBAU- UND HANDELS
GMBH**, 2604 THERESIENFELD, GEWERBEPARKSTRASSE 18
(AT)

(72) Schöpfer:

Patterer Christian, 2604 Theresienfeld, Tirolerbachgasse 32
(AT)

(51) (54) Klassen; Warenverzeichnis:

Kl. 25-02: **Gittermatte, Zaun**

(57) Beschreibung vorgelegt

(28) Anzahl der vorgelegten Musterabbildungen: 1

(55) Abbildung (schwarzweiß):

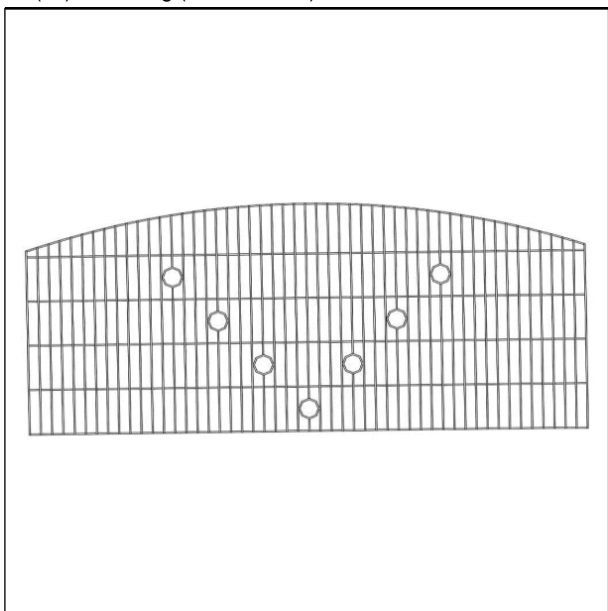

(Reg.Nr. 66686)

(11) Reg.Nr. **66687** (21) Aktenz.: **MU 694/2014**

(22) Anmeldetag: 2014 10 01

(73) Inhaber:

**CHRISTIAN PATTERER METALLBAU- UND HANDELS
GMBH**, 2604 THERESIENFELD, GEWERBEPARKSTRASSE 18
(AT)

(72) Schöpfer:

Patterer Christian, 2604 Theresienfeld, Tirolerbachgasse 32
(AT)

(51) (54) Klassen; Warenverzeichnis:

Kl. 25-02: **Gittermatte, Zaun**

(57) Beschreibung vorgelegt

(28) Anzahl der vorgelegten Musterabbildungen: 1

(55) Abbildung (schwarzweiß):

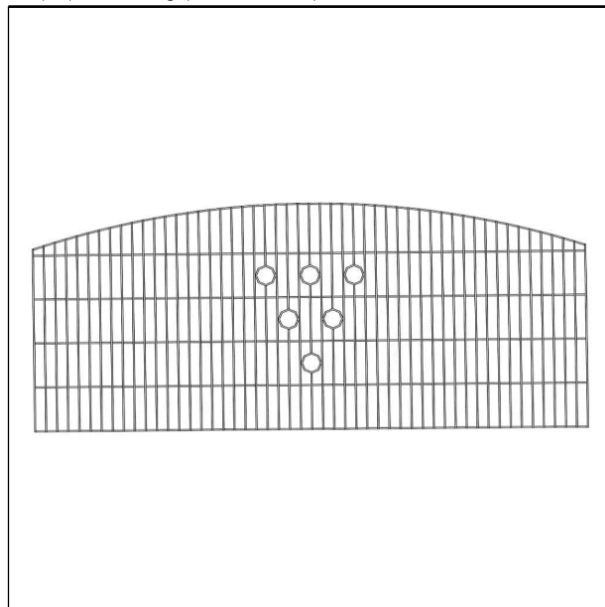

(Reg.Nr. 66687)

(11) Reg.Nr. **66688** (21) Aktenz.: **MU 695/2014**

(22) Anmeldetag: 2014 10 01

(73) Inhaber:

**CHRISTIAN PATTERER METALLBAU- UND HANDELS
GMBH**, 2604 THERESIENFELD, GEWERBEPARKSTRASSE 18
(AT)

(72) Schöpfer:

Patterer Christian, 2604 Theresienfeld, Tirolerbachgasse 32
(AT)

(51) (54) Klassen; Warenverzeichnis:

Kl. 25-02: **Gittermatte, Zaun**

(57) Beschreibung vorgelegt

(28) Anzahl der vorgelegten Musterabbildungen: 1

(55) Abbildung (schwarzweiß):

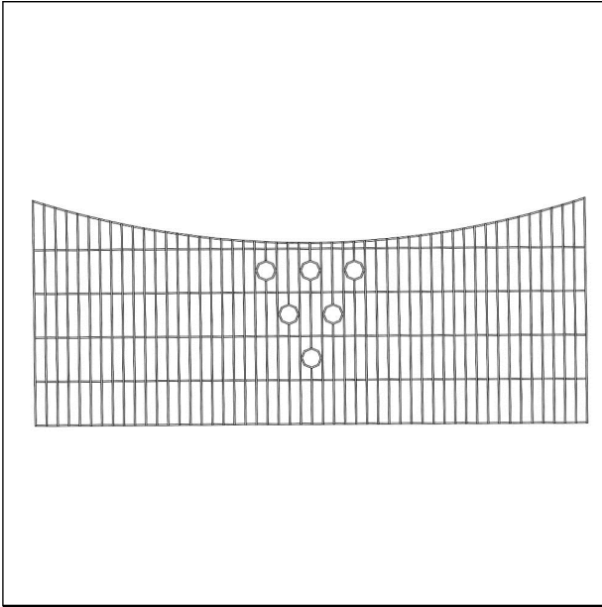

(Reg.Nr. 66688)

(11) Reg.Nr. **66689** (21) Aktenz.: **MU 696/2014**

(22) Anmeldetag: 2014 10 01

(73) Inhaber:

**CHRISTIAN PATERER METALLBAU- UND HANDELS
GMBH**, 2604 THERESIENFELD, GEWERBEPARKSTRASSE 18
(AT)

(72) Schöpfer:

Patterer Christian, 2604 Theresienfeld, Tirolerbachgasse 32
(AT)

(51) (54) Klassen; Warenverzeichnis:

Kl. 25-02: **Gittermatte, Zaun**

(57) Beschreibung vorgelegt

(28) Anzahl der vorgelegten Musterabbildungen: 1

(55) Abbildung (schwarzweiß):

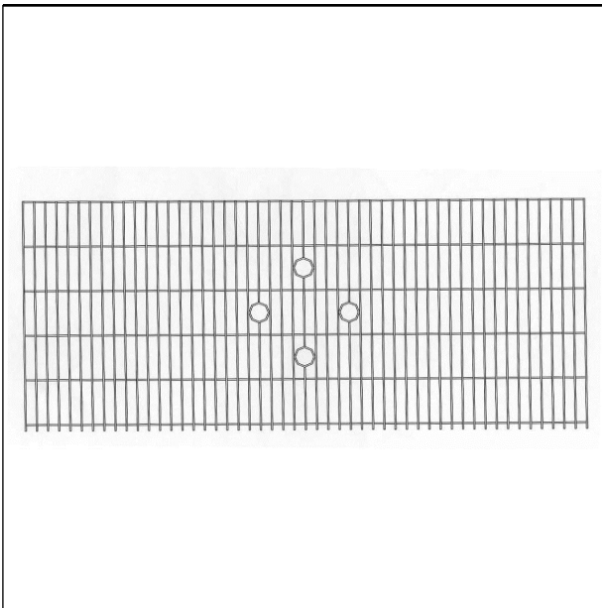

(Reg.Nr. 66689)

(11) Reg.Nr. **66690** (21) Aktenz.: **MU 697/2014**

(22) Anmeldetag: 2014 10 01

(73) Inhaber:

**CHRISTIAN PATERER METALLBAU- UND HANDELS
GMBH**, 2604 THERESIENFELD, GEWERBEPARKSTRASSE 18
(AT)

(72) Schöpfer:

Patterer Christian, 2604 Theresienfeld, Tirolerbachgasse 32
(AT)

(51) (54) Klassen; Warenverzeichnis:

Kl. 25-02: **Gittermatte, Zaun**

(57) Beschreibung vorgelegt

(28) Anzahl der vorgelegten Musterabbildungen: 1

(55) Abbildung (schwarzweiß):

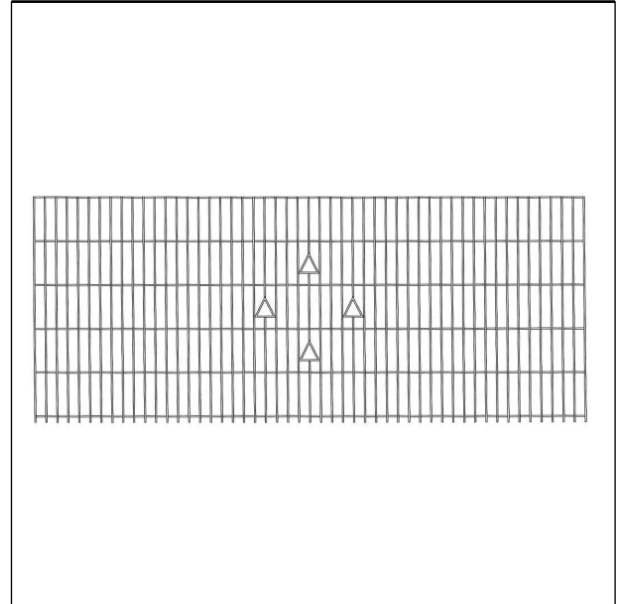

(Reg.Nr. 66690)

(11) Reg.Nr. **66691** (21) Aktenz.: **MU 698/2014**

(22) Anmeldetag: 2014 10 01

(73) Inhaber:

**CHRISTIAN PATERER METALLBAU- UND HANDELS
GMBH**, 2604 THERESIENFELD, GEWERBEPARKSTRASSE 18
(AT)

(72) Schöpfer:

Patterer Christian, 2604 Theresienfeld, Tirolerbachgasse 32
(AT)

(51) (54) Klassen; Warenverzeichnis:

Kl. 25-02: **Gittermatte, Zaun**

(57) Beschreibung vorgelegt

(28) Anzahl der vorgelegten Musterabbildungen: 1

(55) Abbildung (schwarzweiß):

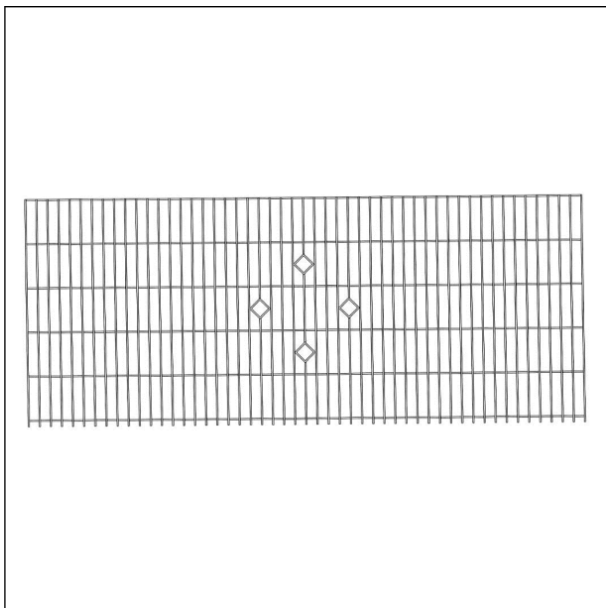

(Reg.Nr. 66691)

(11) Reg.Nr. **66692** (21) Aktenz.: **MU 716/2014**

(22) Anmeldetag: 2014 10 08

(73) Inhaber:

Gindl Johann, 2120 Wolkersdorf, Wienerstrasse 12 (AT)

(72) Schöpfer:

Gindl Johann, 2120 Wolkersdorf, Wienerstrasse 12 (AT)

(51) (54) Klassen; Warenverzeichnis:

Kl. 06-99: **Möbel**

Kl. 26-05: **Beleuchtungsapparat**

(57) Beschreibung vorgelegt

(28) Anzahl der vorgelegten Musterabbildungen: 2

(55) Abbildung (färbig):



(Reg.Nr. 66692)

(11) Reg.Nr. **66693** (21) Aktenz.: **MU 717/2014**

(22) Anmeldetag: 2014 10 10

(73) Inhaber:

Reibnegger Michael, 9300 St. Veit an der Glan, Schaumboden 40 (AT)

(72) Schöpfer:

Reibnegger Michael, 9300 St. Veit an der Glan, Schaumboden 40 (AT)

(51) (54) Klassen; Warenverzeichnis:

Kl. 26-04: **Lampe**

(57) Beschreibung vorgelegt

(28) Anzahl der vorgelegten Musterabbildungen: 2

(55) Abbildung (färbig):

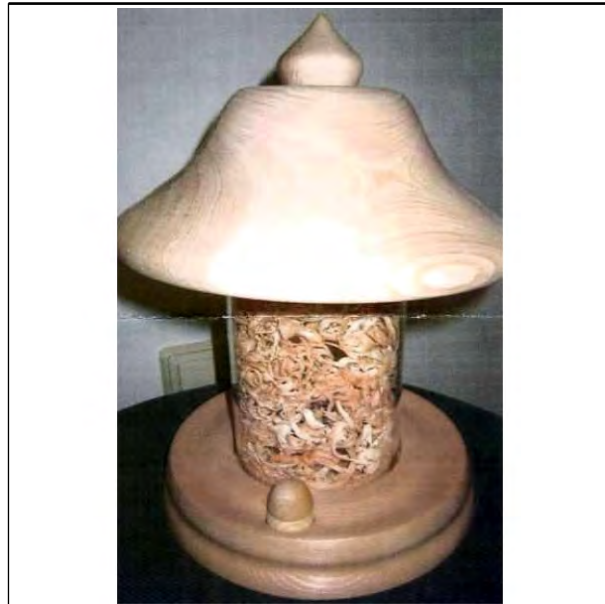

(Reg.Nr. 66693)

(11) Reg.Nr. **66694** (21) Aktenz.: **MU 719/2014**

(22) Anmeldetag: 2014 10 13

(73) Inhaber:

MINERVA Living Sculptures GmbH, 4020 Linz, Niederreithstraße 6 (AT)

(72) Schöpfer:

Pöchlhacker-Tröschler Mag. Gerlinde, 4020 Linz,

Niederreithstraße 6 (AT)

(51) (54) Klassen; Warenverzeichnis:

Kl. 11-02: **Holzskulptur**

(57) Beschreibung vorgelegt

(28) Anzahl der vorgelegten Musterabbildungen: 1

(55) Abbildung (färbig):



(Reg.Nr. 66694)

(11) Reg.Nr. **66695** (21) Aktenz.: **MU 720/2014**

(22) Anmeldetag: 2014 10 13

(73) Inhaber:

MINERVA Living Sculptures GmbH, 4020 Linz,
Niederreithstraße 6 (AT)

(72) Schöpfer:

Pöchlhacker-Tröscher Mag. Gerlinde, 4020 Linz,
Niederreithstraße 6 (AT)

(51) (54) Klassen; Warenverzeichnis:

Kl. 11-02: **Holzskulptur**

(57) Beschreibung vorgelegt

(28) Anzahl der vorgelegten Musterabbildungen: 1

(55) Abbildung (färbig):



(Reg.Nr. 66695)

(11) Reg.Nr. **66696** (21) Aktenz.: **MU 721/2014**

(22) Anmeldetag: 2014 10 13

(73) Inhaber:

MINERVA Living Sculptures GmbH, 4020 Linz,
Niederreithstraße 6 (AT)

(72) Schöpfer:

Pöchlhacker-Tröscher Mag. Gerlinde, 4020 Linz,
Niederreithstraße 6 (AT)

(51) (54) Klassen; Warenverzeichnis:

Kl. 11-02: **Holzskulptur**

(57) Beschreibung vorgelegt

(28) Anzahl der vorgelegten Musterabbildungen: 1

(55) Abbildung (färbig):



(Reg.Nr. 66696)

(11) Reg.Nr. **66697** (21) Aktenz.: **MU 722/2014**

(22) Anmeldetag: 2014 10 13

(73) Inhaber:

MINERVA Living Sculptures GmbH, 4020 Linz,
Niederreithstraße 6 (AT)

(72) Schöpfer:

Pöchlhacker-Tröscher Mag. Gerlinde, 4020 Linz,
Niederreithstraße 6 (AT)

(51) (54) Klassen; Warenverzeichnis:

Kl. 11-02: **Holzskulptur**

(57) Beschreibung vorgelegt

(28) Anzahl der vorgelegten Musterabbildungen: 1

(55) Abbildung (färbig):



(Reg.Nr. 66697)

(11) Reg.Nr. **66698** (21) Aktenz.: **MU 723/2014**

(22) Anmeldetag: 2014 10 13

(73) Inhaber:

MINERVA Living Sculptures GmbH, 4020 Linz,
Niederreithstraße 6 (AT)

(72) Schöpfer:

Pöchlhacker-Tröscher Mag. Gerlinde, 4020 Linz,
Niederreithstraße 6 (AT)

(51) (54) Klassen; Warenverzeichnis:

Kl. 11-02: **Holzskulptur**

(57) Beschreibung vorgelegt

(28) Anzahl der vorgelegten Musterabbildungen: 1

(55) Abbildung (färbig):



(Reg.Nr. 66698)

(11) Reg.Nr. **66699** (21) Aktenz.: **MU 724/2014**

(22) Anmeldetag: 2014 10 13

(73) Inhaber:

MINERVA Living Sculptures GmbH, 4020 Linz,
Niederreithstraße 6 (AT)

(72) Schöpfer:

Pöchlhacker-Tröscher Mag. Gerlinde, 4020 Linz,
Niederreithstraße 6 (AT)

(51) (54) Klassen; Warenverzeichnis:

Kl. 11-02: **Holzskulptur**

(57) Beschreibung vorgelegt

(28) Anzahl der vorgelegten Musterabbildungen: 1

(55) Abbildung (färbig):



(Reg.Nr. 66699)

(11) Reg.Nr. **66700**

(21) Aktenz.: **MU 725/2014**

(22) Anmeldetag: 2014 10 13

(73) Inhaber:

MINERVA Living Sculptures GmbH, 4020 Linz,
Niederreithstraße 6 (AT)

(72) Schöpfer:

Pöchlhacker-Tröscher Mag. Gerlinde, 4020 Linz,
Niederreithstraße 6 (AT)

(51) (54) Klassen; Warenverzeichnis:

Kl. 11-02: **Holzskulptur**

(57) Beschreibung vorgelegt

(28) Anzahl der vorgelegten Musterabbildungen: 1

(55) Abbildung (färbig):



(Reg.Nr. 66700)

(11) Reg.Nr. **66701**

(21) Aktenz.: **MU 726/2014**

(22) Anmeldetag: 2014 10 13

(73) Inhaber:

MINERVA Living Sculptures GmbH, 4020 Linz,
Niederreithstraße 6 (AT)

(72) Schöpfer:

Pöchlhacker-Tröscher Mag. Gerlinde, 4020 Linz,
Niederreithstraße 6 (AT)

(51) (54) Klassen; Warenverzeichnis:

Kl. 11-02: **Holzskulptur**

(57) Beschreibung vorgelegt

(28) Anzahl der vorgelegten Musterabbildungen: 1

(55) Abbildung (färbig):



(Reg.Nr. 66701)

(11) Reg.Nr. **66702** (21) Aktenz.: **MU 727/2014**

(22) Anmeldetag: 2014 10 13

(73) Inhaber:

MINERVA Living Sculptures GmbH, 4020 Linz,
Niederreithstraße 6 (AT)

(72) Schöpfer:

Pöchlhacker-Tröscher Mag. Gerlinde, 4020 Linz,
Niederreithstraße 6 (AT)

(51) (54) Klassen; Warenverzeichnis:

Kl. 11-02: **Holzskulptur**

(57) Beschreibung vorgelegt

(28) Anzahl der vorgelegten Musterabbildungen: 1

(55) Abbildung (färbig):



(Reg.Nr. 66702)

(11) Reg.Nr. **66703** (21) Aktenz.: **MU 728/2014**

(22) Anmeldetag: 2014 10 13

(73) Inhaber:

MINERVA Living Sculptures GmbH, 4020 Linz,
Niederreithstraße 6 (AT)

(72) Schöpfer:

Pöchlhacker-Tröscher Mag. Gerlinde, 4020 Linz,
Niederreithstraße 6 (AT)

(51) (54) Klassen; Warenverzeichnis:

Kl. 11-02: **Holzskulptur**

(57) Beschreibung vorgelegt

(28) Anzahl der vorgelegten Musterabbildungen: 1

(55) Abbildung (färbig):



(Reg.Nr. 66703)

(11) Reg.Nr. **66704** (21) Aktenz.: **MU 729/2014**

(22) Anmeldetag: 2014 10 13

(73) Inhaber:

MINERVA Living Sculptures GmbH, 4020 Linz,
Niederreithstraße 6 (AT)

(72) Schöpfer:

Pöchlhacker-Tröscher Mag. Gerlinde, 4020 Linz,
Niederreithstraße 6 (AT)

(51) (54) Klassen; Warenverzeichnis:

Kl. 11-02: **Holzskulptur**

(57) Beschreibung vorgelegt

(28) Anzahl der vorgelegten Musterabbildungen: 1

(55) Abbildung (färbig):

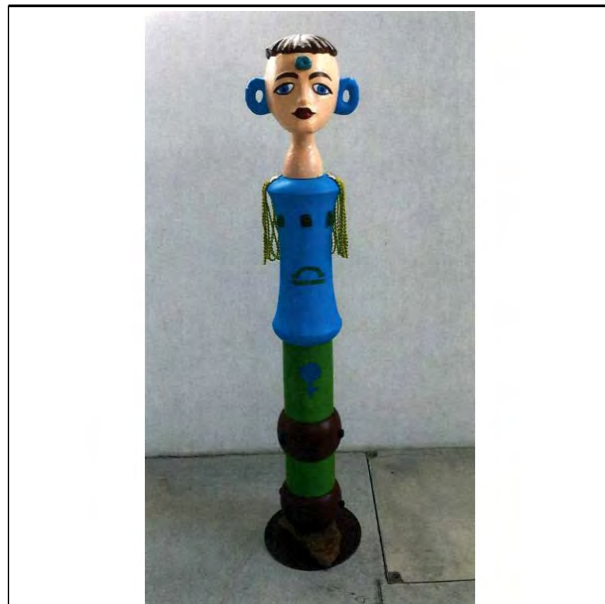

(Reg.Nr. 66704)

(11) Reg.Nr. **66705** (21) Aktenz.: **MU 730/2014**

(22) Anmeldetag: 2014 10 13

(73) Inhaber:

MINERVA Living Sculptures GmbH, 4020 Linz,
Niederreithstraße 6 (AT)

(72) Schöpfer:

Pöchlhacker-Tröscher Mag. Gerlinde, 4020 Linz,
Niederreithstraße 6 (AT)

(51) (54) Klassen; Warenverzeichnis:

Kl. 11-02: **Holzskulptur**

(57) Beschreibung vorgelegt

(28) Anzahl der vorgelegten Musterabbildungen: 1

(55) Abbildung (färbig):



(Reg.Nr. 66705)

(11) Reg.Nr. **66706** (21) Aktenz.: **MU 731/2014**

(22) Anmeldetag: 2014 10 13

(73) Inhaber:

MINERVA Living Sculptures GmbH, 4020 Linz,
Niederreithstraße 6 (AT)

(72) Schöpfer:

Pöchlhacker-Tröscher Mag. Gerlinde, 4020 Linz,
Niederreithstraße 6 (AT)

(51) (54) Klassen; Warenverzeichnis:

Kl. 11-02: **Holzskulptur**

(57) Beschreibung vorgelegt

(28) Anzahl der vorgelegten Musterabbildungen: 1

(55) Abbildung (färbig):



(Reg.Nr. 66706)

(11) Reg.Nr. **66707** (21) Aktenz.: **MU 732/2014**

(22) Anmeldetag: 2014 10 13

(73) Inhaber:

MINERVA Living Sculptures GmbH, 4020 Linz,
Niederreithstraße 6 (AT)

(72) Schöpfer:

Pöchlhacker-Tröscher Mag. Gerlinde, 4020 Linz,
Niederreithstraße 6 (AT)

(51) (54) Klassen; Warenverzeichnis:

Kl. 11-02: **Holzskulptur**

(57) Beschreibung vorgelegt

(28) Anzahl der vorgelegten Musterabbildungen: 1

(55) Abbildung (färbig):



(Reg.Nr. 66707)

(11) Reg.Nr. **66708** (21) Aktenz.: **MU 733/2014**

(22) Anmeldetag: 2014 10 13

(73) Inhaber:

MINERVA Living Sculptures GmbH, 4020 Linz,
Niederreithstraße 6 (AT)

(72) Schöpfer:

Pöchlhacker-Tröscher Mag. Gerlinde, 4020 Linz,
Niederreithstraße 6 (AT)

(51) (54) Klassen; Warenverzeichnis:

Kl. 11-02: **Holzskulptur**

(57) Beschreibung vorgelegt

(28) Anzahl der vorgelegten Musterabbildungen: 1

(55) Abbildung (färbig):



(Reg.Nr. 66708)

(11) Reg.Nr. **66709**

(21) Aktenz.: **MU 734/2014**

(22) Anmeldetag: 2014 10 13

(73) Inhaber:

MINERVA Living Sculptures GmbH, 4020 Linz,
Niederreithstraße 6 (AT)

(72) Schöpfer:

Pöchlhacker-Tröscher Mag. Gerlinde, 4020 Linz,
Niederreithstraße 6 (AT)

(51) (54) Klassen; Warenverzeichnis:

Kl. 11-02: **Holzskulptur**

(57) Beschreibung vorgelegt

(28) Anzahl der vorgelegten Musterabbildungen: 1

(55) Abbildung (färbig):



(Reg.Nr. 66709)

(11) Reg.Nr. **66710**

(21) Aktenz.: **MU 735/2014**

(22) Anmeldetag: 2014 10 13

(73) Inhaber:

MINERVA Living Sculptures GmbH, 4020 Linz,
Niederreithstraße 6 (AT)

(72) Schöpfer:

Pöchlhacker-Tröscher Mag. Gerlinde, 4020 Linz,
Niederreithstraße 6 (AT)

(51) (54) Klassen; Warenverzeichnis:

Kl. 11-02: **Holzskulptur**

(57) Beschreibung vorgelegt

(28) Anzahl der vorgelegten Musterabbildungen: 1

(55) Abbildung (färbig):



(Reg.Nr. 66710)

(11) Reg.Nr. **66711**

(21) Aktenz.: **MU 736/2014**

(22) Anmeldetag: 2014 10 13

(73) Inhaber:

MINERVA Living Sculptures GmbH, 4020 Linz,
Niederreithstraße 6 (AT)

(72) Schöpfer:

Pöchlhacker-Tröscher Mag. Gerlinde, 4020 Linz,
Niederreithstraße 6 (AT)

(51) (54) Klassen; Warenverzeichnis:

Kl. 11-02: **Holzskulptur**

(57) Beschreibung vorgelegt

(28) Anzahl der vorgelegten Musterabbildungen: 1

(55) Abbildung (färbig):



(Reg.Nr. 66711)

(11) Reg.Nr. **66712** (21) Aktenz.: **MU 737/2014**

(22) Anmeldetag: 2014 10 13

(73) Inhaber:

MINERVA Living Sculptures GmbH, 4020 Linz,
 Niederreithstraße 6 (AT)

(72) Schöpfer:

Pöchlhacker-Tröscher Mag. Gerlinde, 4020 Linz,
 Niederreithstraße 6 (AT)

(51) (54) Klassen; Warenverzeichnis:

Kl. 11-02: **Holzskulptur**

(57) Beschreibung vorgelegt

(28) Anzahl der vorgelegten Musterabbildungen: 1

(55) Abbildung (färbig):



(Reg.Nr. 66712)

(11) Reg.Nr. **66713** (21) Aktenz.: **MU 757/2014**

(22) Anmeldetag: 2014 10 27

(73) Inhaber:

Vanicek Herbert, 2500 Baden, Erzherzog Rainerring 13 (AT)

(72) Schöpfer:

Vanicek Herbert, 2500 Baden, Erzherzog Rainerring 13 (AT)

(51) (54) Klassen; Warenverzeichnis:

Kl. 19-03: **Kalender**

(57) Beschreibung vorgelegt

(28) Anzahl der vorgelegten Musterabbildungen: 1

(55) Abbildung (färbig):



(Reg.Nr. 66713)

(11) Reg.Nr. **66714** (21) Aktenz.: **MU 739/2014**

(22) Anmeldetag: 2014 10 13

(73) Inhaber:

Ocko Peter, 9020 Klagenfurt am Wörthersee,
 Flatschacherstrasse 189 (AT)

(72) Schöpfer:

Ocko Peter, 9020 Klagenfurt am Wörthersee,
 Flatschacherstrasse 189 (AT)

(51) (54) Klassen; Warenverzeichnis:

Kl. 25-03: **Carpport, mobiles Carport**

(57) Beschreibung vorgelegt

(28) Anzahl der vorgelegten Musterabbildungen: 5

(55) Abbildung (färbig):



(Reg.Nr. 66714)

(11) Reg.Nr. **66715** (21) Aktenz.: **MU 740/2014**

(22) Anmeldetag: 2014 10 17

(73) Inhaber:

Schiefer Hannes, 5102 Anthering, Feldstrasse 6 (AT)

(72) Schöpfer:

Schiefer Hannes, 5102 Anthering, Würzenberg 39/3 (AT)

Fiedler Mag. Kurt, 5020 Salzburg, Regensburgstr. 5 (AT)

(51) (54) Klassen; Warenverzeichnis:

Kl. 06-01: **Fauteuil**

(57) Beschreibung vorgelegt

(28) Anzahl der vorgelegten Musterabbildungen: 2

(55) Abbildung (färbig):



(Reg.Nr. 66715)

Übertragung

auf:

024909

Siemens Schweiz AG, 8047 Zürich (CH)

042698

Siemens Schweiz AG, 8047 Zürich (CH)

Firmenwortlautänderung

in:

060854

Brauerei Fohrenburg GmbH & Co KG, 6700 BLUDENZ (AT)

Erlöschen

wegen Nichtzahlung der Erneuerungsgebühr:

013699 013700 013701 013702 013703
013704 013705 013706 013865 013879
014150 014151 037266 037283 037284

037285 037286 037287 037288 037289
037290 037291 037297 037498 037549
037710 038265 056910 056911 056912
056913 056914 056915 056916 056917
056918 056948 056949 056965 056967
057084 062328 062329 062330 062331
062332 062333 062334 062335 062336
062337 062338 062339 062340 062341
062342 062343 062344 062345 062346
062347 062348 062349 062350 062351
062352 062353 062354 062355 062356
062357 062358 062359 062360 062376
062377 062378 062379 062380 062381
062382 062383 062384 062385 062386
062387 062388 062389 062390 062391
062392 062393 062394 062395 062396
062397 062398 062399 062400 062401
062402 062403 062404 062405 062433
062434 062435 062436 062437 062438
062439 062440 062441 062442 062443
062444 062445 062446 062447 062448
062449 062450 062451 062452 062453
062454 062455 062456 062457 062624
062625 062626 062627 062628 062629
062630 062631 062632 062633 062634
062635 062636 062637 062638 062639
062640 062641 062642 062643 062644
062645 062646 062647 062648 062649
062650 062651 062652 062653 062654
062655 062656 062657 062658 062659
062660 062661 062662 062663 062664
062665 062666 062667 062951 062952
062962 062963 062964 062965 062966
062967 062968 062969 062970 062971
062972 062973 062974 062975 062976
062977 062978 062979 062980 062981
062982 062983 062984 062985 062986
062987 062988 062989 062990 062991
063003 063004 063005 063006 063007
063008 063009 063010 063011 063012
063013 063014 063015 063016 063017
063018 063019 063020 063021 063022
063023 063024 063025 063026 063027
063028 063029 063030 063031 063032
063033 063034 063035 063036 063037
063038 063039 063040 063041 063042
063043 063044 063045 063046

ÖSTERREICHISCHER MUSTERANZEIGER



Wien, 20. Mai 2015 / Nr. 5

Erscheint am 20. jedes Monats
Bestellung beim Österreichischen Patentamt
DVR: 0078018

Redaktion, Verwaltung und Verlag
im Österreichischen Patentamt
Wien XX., Dresdner Straße 87
Postanschrift: Postfach 95
1200 Wien

Inhalt

- **Registrierungen (66716 bis 66807)**
- **Übertragungen**
- **Verzicht**
- **Erlöschen**

Bemerkungen:

Der Schutzbeginn stimmt mit dem Tag der Veröffentlichung und Registrierung des Musters überein.

Die Schutzdauer beträgt fünf Jahre beginnend mit dem Tag der Anmeldung und kann durch rechtzeitige Erneuerung viermal um je fünf Jahre verlängert werden.

Der Musteranmelder kann bis zu zehn verschiedene Musterabbildungen vorlegen. Veröffentlicht wird nur die hierfür vom Anmelder bzw. vom Patentamt ausgewählte Abbildung in schwarzweiß, wobei angegeben ist, ob diese Abbildung farbig oder schwarzweiß vorgelegt wurde.

Die jeweils neben den bibliographischen Daten stehenden Zahlen entsprechen dem WIPO-Standard St. 80 und dienen der zusätzlichen Kennzeichnung dieser Daten.

Kl. = Klasse nach der Klasseneinteilung des Abkommens von Locarno zur Errichtung einer internationalen Klassifikation für gewerbliche Muster und Modelle, BGBl.Nr. 496/1990.

<u>Ländercode</u>					
AD	ANDORRA	DD	DDR (ALT)	IL	ISRAEL
AE	VEREINIGTE ARABISCHE EMIRATE	DE	DEUTSCHLAND	IM	ISLE OF MAN
AF	AFGHANISTAN	DJ	DSCHIBUTI	IN	INDIEN
AG	ANTIGUA UND BARBUDA	DK	DÄNEMARK	IQ	IRAK
AI	ANGUILLA	DM	DOMINICA	IR	IRAN
AL	ALBANIEN	DO	DOMINIKANISCHE REPUBLIK	IS	ISLAND
AM	ARMENIEN	DZ	ALGERIEN	IT	ITALIEN
AN	NIEDERLÄNDISCHE ANTILLEN	EA	EURASISCHE PATENTORGANISATION (EAPO)	JE	JERSEY
AO	ANGOLA	EC	ECUADOR	JM	JAMAICA
AP	AFRIKANISCHE REGIONALE ORGANISATION FÜR GEISTIGES EIGENTUM (ARIPO)	EE	ESTLAND	JO	JORDANIEN
AR	ARGENTINIEN	EG	ÄGYPTEN	JP	JAPAN
AT	ÖSTERREICH	EH	WEST SAHARA	KE	KENIA
AU	AUSTRALIEN	EM	HARMONISIERUNGSA MT FÜR DEN BINNENMARKT (MARKEN UND MUSTER) (OHIM)	KG	KIRGISISTAN
AW	ARUBA	EP	EUOPÄISCHES PATENTAMT	KH	KAMBODSCHA
AZ	ASERBAIDSCHAN	ER	ERITREA	KI	KIRIBATI
BA	BOSNIEN UND HERZEGOWINA	ES	SPANIEN	KM	KOMOREN
BB	BARBADOS	ET	ÄTHIOPIEN	KN	ST. KITTS UND NEVIS
BD	BANGLADESCH	EU	Europäische Union	KP	DEMOKRATISCHE VOLKSREPUBLIK KOREA
BE	BELGIEN	FI	FINNLAND	KR	KOREA
BF	BURKINA FASO	FJ	FIDSCHI	KW	KUWAIT
BG	BULGARIEN	FK	FALKLAND INSELN (MALWINEN)	KY	KAIMANINSELN (CAYMAN ISLANDS)
BH	BAHRAIN	FO	FÄRÖER INSELN	KZ	KASACHSTAN
BI	BURUNDI	FR	FRANKREICH	LA	LAOS
BJ	BENIN	GA	GABUN	LB	LIBANON
BM	BERMUDA	GB	VEREINIGTES KÖNIGREICH	LC	SANTA LUCIA
BN	BRUNEI DARUSSALAM	GC	PATENTAMT DES KOOPERATIONSRATS DER ARABISCHEN STAATEN DES GOLFES (GCC)	LI	LIECHTENSTEIN
BO	BOLIVIEN, PLURINATIONALER STAAT	GD	GRENADA	LK	SRI LANKA
BQ	BONAIRE, SANKT EUSTATIUS UND SABA	GE	GEORGIEN	LR	LIBERIA
BR	BRASILIEN	GG	GUERNSEY	LS	LESOTHO
BS	BAHAMAS	GH	GHANA	LT	LITAUEN
BT	BHUTAN	GI	GIBRALTAR	LU	LUXEMBURG
BU	BIRMA (BURMA)	GL	GRÖNLAND	LV	LETTLAND
BV	BOUVETINSEL	GM	GAMBIA	LY	LYBIEN
BW	BOTSWANA	GN	GUINEA	MA	MAROKKO
BX	BENELUX MARKENAMT (BOIP)	GP	GUADELOUPE	MC	MONACO
BY	BELARUS (WEIßRUSSLAND)	GQ	ÄQUATORIALGUINEA	MD	MOLDAU
BZ	BELIZE	GR	GRIECHENLAND	ME	MONTENEGRO
CA	KANADA	GS	SÜDGEORGIEN UND DIE SÜDLICHEN SANDWICHINSELN	MG	MADAGASKAR
CD	DEMOKRATISCHE REPUBLIK KONGO	GT	GUATEMALA	MH	MARSHALL INSELN
CF	ZENTRALAFRIKANISCHE REPUBLIK	GU	GUAM	MK	MAZEDONIEN
CG	KONGO	GW	GUINEA-BISSAU	ML	MALI
CH	SCHWEIZ	GY	GUYANA	MM	MYANMAR
CI	ELFENBEINKÜSTE	HK	HONGKONG (VERWALTUNG DER VOLKSREPUBLIK CHINA)	MN	MONGOLEI
CK	COOK-INSELN	HN	HONDURAS	MO	MACAO
CL	CHILE	HR	KROATIEN	MP	NÖRDLICHE MARIANEN
CM	KAMERUN	HT	HAITI	MR	MAURETANIEN
CN	CHINA	HU	UNGARN	MS	MONTSERRAT
CO	KOLUMBIEN	HV	OBERVOLTA	MT	MALTA
CR	COSTA RICA	IB	INTERNATIONALES BÜRO DER WELTORGANISATION FÜR GEISTIGES EIGENTUM (WIPO)	MU	MAURITIUS
CS	TSCHECHISCHE UND SLOWAKISCHE FÖD. REP./CSFR	ID	INDONESIEN	MV	MALEDIVEN
CU	KUBA	IE	IRLAND	MW	MALAWI
CV	KAP VERDE			MX	MEXIKO
CW	CURAÇAO			MY	MALAYSIEN
CY	ZYPERN			MZ	MOZAMBIQUE
CZ	TSCHECHIEN			NA	NAMIBIEN
				NC	NEU KALEDONIEN
				NE	NIGER
				NG	NIGERIEN
				NI	NICARAGUA
				NL	NIEDERLANDE
				NO	NORWEGEN
				NP	NEPAL
				NR	NAURU
				NZ	NEUSEELAND
				OA	AFRIKANISCHE ORGANISATION FÜR GEISTIGES EIGENTUM (OAPI)
				OM	OMAN
				PA	PANAMA
				PE	PERU
				PF	FRANZÖSISCH POLYNESIEN
				PG	PAPUA NEUGUINEA
				PH	PHILIPPINEN
				PK	PAKISTAN
				PL	POLEN
				PR	PUERTO RICO
				PT	PORTUGAL
				PW	PALAU
				PY	PARAGUAY
				QA	KATAR
				RE	REUNION
				RH	RHODESIEN
				RO	RUMÄNIEN
				RS	SERBIEN
				RU	RUSSISCHE FÖDERATION
				RW	RUANDA
				SA	SAUDIARABIEN
				SB	SALOMONEN
				SC	SEYCHELLEN
				SD	SUDAN
				SE	SCHWEDEN
				SG	SINGAPUR
				SH	SANKT HELENA, ASCENSION UND TRISTAN DA CUNHA
				SI	SLOWENIEN
				SK	SLOWAKEI
				SL	SIERRA LEONE
				SM	SAN MARINO
				SN	SENEGAL
				SO	SOMALIA
				SR	SURINAM
				SS	SÜDSUDAN
				ST	SÃO TOMÉ UND PRINCIPE
				SU	SOJWJETUNION/UDSSR
				SV	EL SALVADOR
				SX	ST. MARTIN (NIEDERLÄNDISCHE VERWALTUNG)
				SY	SYRIEN
				SZ	SWAZILAND
				TC	TURKS- UND CAICOSINSELN
				TD	TSCHAD
				TG	TOGO
				TH	THAILAND
				TJ	TADSCHIKISTAN
				TK	TOKELAU
				TL	TIMOR-LESTE
				TM	TURKMENISTAN
				TN	TUNESIEN
				TO	TONGA
				TR	TÜRKEI
				TT	TRINIDAD UND TOBAGO
				TV	TUVALU
				TW	TAIWAN
				TZ	TANSANIA
				UA	UKRAINE
				UG	UGANDA

US VEREINIGTE STAATEN
VON AMERIKA
UY URUGUAY
UZ USBEKISTAN
VA VATIKAN
VC SANKT VINCENT UND
DIE GRENADINEN
VE VENEZUELA
VG JUNGFERN-INSELN
(BRITISCH)
VN VIETNAM
VU VANUATU
WO INTERNATIONALES
BÜRO DER
WELTORGANISATION
FÜR GEISTIGES
EIGENTUM (WIPO)
WS SAMOA
XN NORDISCHES PATENT
INSTITUT (NPI)
YD JEMEN
(VOLKSDEMOKRATISC
HE REPUBLIK)
YE JEMEN
YU JUGOSLAWIEN/SFRJ
ZA SÜDAFRIKA
ZM SAMBIA
ZR ZAIRE
ZW ZIMBABWE

Registrierungen

Schutzdauerbeginn: 20. Mai 2015

(11) Reg.Nr. **66716** (21) Aktenz.: **MU 219/2014**

(22) Anmeldetag: 2014 04 02

(73) Inhaber:

Nöst Erwin, 8330 Feldbach, Unterweissenbach 63 (AT)

(72) Schöpfer:

Nöst Erwin, 8330 Feldbach, Unterweissenbach 63 (AT)

(51) (54) Klassen; Warenverzeichnis:

Kl. 25-02: **Hochbeet, Rahmen für Treibbeet (Gartenbau)**

(57) Beschreibung vorgelegt

(28) Anzahl der vorgelegten Musterabbildungen: 3

(55) Abbildung (färbig):



(Reg.Nr. 66716)

(11) Reg.Nr. **66717** (21) Aktenz.: **MU 222/2014**

(22) Anmeldetag: 2014 04 07

(73) Inhaber:

Schaubmair Christian, 4175 Herzogsdorf, Böckweg 2 (AT)

(72) Schöpfer:

Schaubmair Christian, 4175 Herzogsdorf, Böckweg 2 (AT)

(51) (54) Klassen; Warenverzeichnis:

Kl. 26-05: **Lampe, Lampenschirm, Stehlampe, Kronleuchter, Wand- und Deckenlampe, Reflektor, Lampe für Foto- und Kinoscheinwerfer**

(57) Beschreibung vorgelegt

(28) Anzahl der vorgelegten Musterabbildungen: 4

(55) Abbildung (färbig):

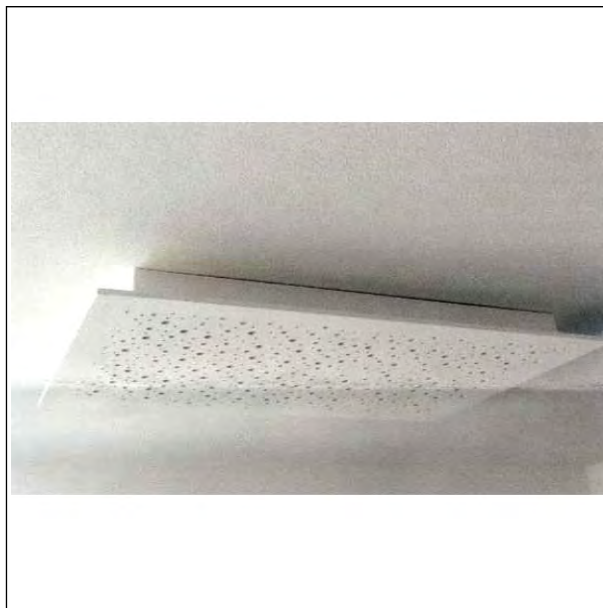

(Reg.Nr. 66717)

(11) Reg.Nr. **66718** (21) Aktenz.: **MU 317/2014**

(22) Anmeldetag: 2014 05 13

(30) Priorität:

2013-12-11 SE 2013/0487

(73) Inhaber:

Scania CV AB, 151 87 Södertälje, Granparksvägen 10 (SE)

(74) Vertreter:

SCHÖBER ELISABETH DIPL.-ING. DR. TECHN., FOX TOBIAS DIPL.-PHYS. DR. PHIL., NOSKE WOLFGANG DIPL.-ING., Patentanwälte, 1200 Wien, Brigittenuer Lände 50 (AT)

(51) (54) Klassen; Warenverzeichnis:

Kl. 12-16: **Trittplatte**

(57) Beschreibung vorgelegt

(28) Anzahl der vorgelegten Musterabbildungen: 7

(55) Abbildung (schwarzweiß):



(Reg.Nr. 66718)

(11) Reg.Nr. **66719**

(21) Aktenz.: **MU 318/2014**

(22) Anmeldetag: 2014 05 13

(30) Priorität:
2013-12-11 SE 2013/0488

(73) Inhaber:
Scania CV AB, 151 87 Södertälje, Granparksvägen 10 (SE)

(74) Vertreter:
SCHOBER ELISABETH DIPL.-ING. DR. TECHN., FOX
TOBIAS DIPL.-PHYS. DR. PHIL ., NOSKE WOLFGANG
DIPL.-ING., Patentanwälte, 1200 Wien, Brigittenauer Lände 50
(AT)

(51) (54) Klassen; Warenverzeichnis:

Kl. 12-16: **Trittplatte**

(57) Beschreibung vorgelegt

(28) Anzahl der vorgelegten Musterabbildungen: 7

(55) Abbildung (schwarzweiß):

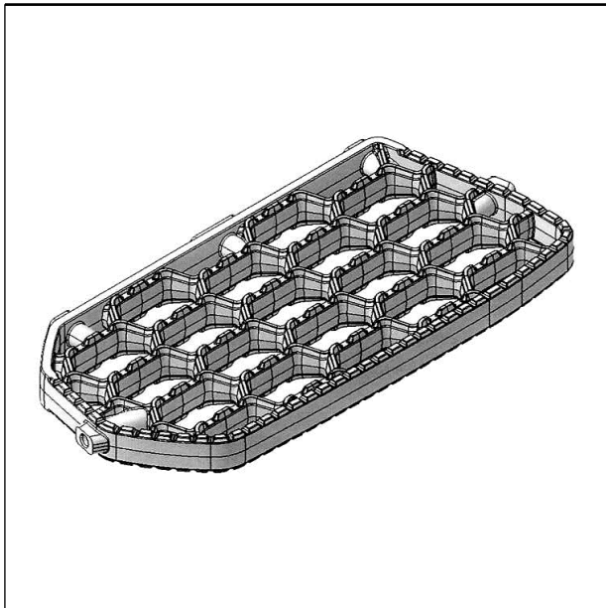

(Reg.Nr. 66719)

(11) Reg.Nr. **66720** (21) Aktenz.: **MU 319/2014**

(22) Anmeldetag: 2014 05 13

(30) Priorität:

2013-12-11 SE 2013/0489

(73) Inhaber:

Scania CV AB, 151 87 Södertälje, Granparksvägen 10 (SE)

(74) Vertreter:
SCHOBER ELISABETH DIPL.-ING. DR. TECHN., FOX
TOBIAS DIPL.-PHYS. DR. PHIL ., NOSKE WOLFGANG
DIPL.-ING., Patentanwälte, 1200 Wien, Brigittenauer Lände 50
(AT)

(51) (54) Klassen; Warenverzeichnis:

Kl. 12-16: **Trittplatte**

(57) Beschreibung vorgelegt

(28) Anzahl der vorgelegten Musterabbildungen: 7

(55) Abbildung (schwarzweiß):

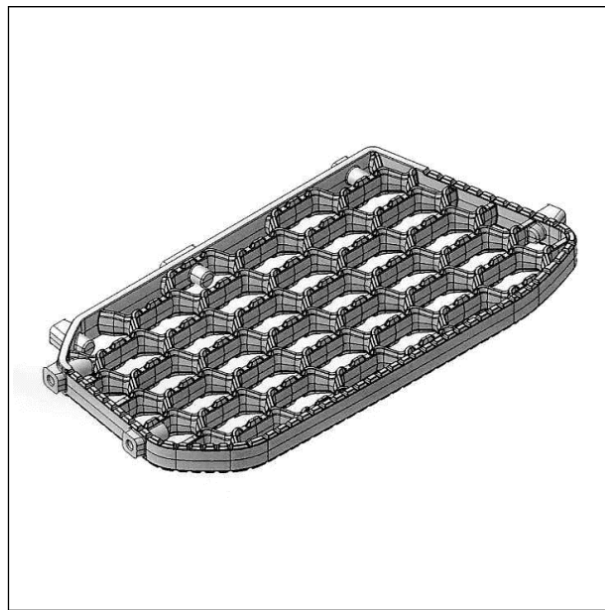

(Reg.Nr. 66720)

(11) Reg.Nr. **66721**

(21) Aktenz.: **MU 320/2014**

(22) Anmeldetag: 2014 05 13

(30) Priorität:

2013-12-11 SE 2013/0490

(73) Inhaber:

Scania CV AB, 151 87 Södertälje, Granparksvägen 10 (SE)

(74) Vertreter:

SCHOBER ELISABETH DIPL.-ING. DR. TECHN., FOX
TOBIAS DIPL.-PHYS. DR. PHIL ., NOSKE WOLFGANG
DIPL.-ING., Patentanwälte, 1200 Wien, Brigittenauer Lände 50
(AT)

(51) (54) Klassen; Warenverzeichnis:

Kl. 12-16: **Trittplatte**

(57) Beschreibung vorgelegt

(28) Anzahl der vorgelegten Musterabbildungen: 7

(55) Abbildung (schwarzweiß):



(Reg.Nr. 66721)

(11) Reg.Nr. **66722**

(21) Aktenz.: **MU 482/2014**

(22) Anmeldetag: 2014 07 10

(73) Inhaber:

Sprajcar Christian, 5204 Straßwalchen, Stefan Zweig Weg 12
(AT)

(72) Schöpfer:

Sprajcar Christian, 5204 Straßwalchen, Stefan Zweig Weg 12
(AT)

(51) (54) Klassen; Warenverzeichnis:

Kl. 06-03: **Tisch, Esstisch**

(57) Beschreibung vorgelegt

(28) Anzahl der vorgelegten Musterabbildungen: 3

(55) Abbildung (schwarzweiß):

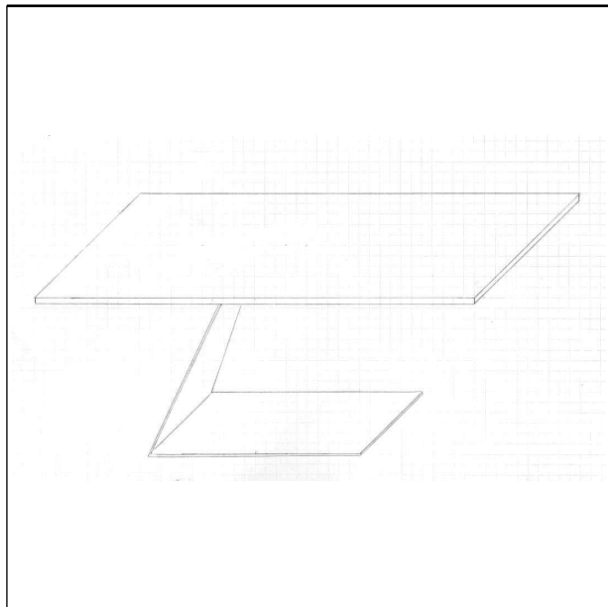

(Reg.Nr. 66722)

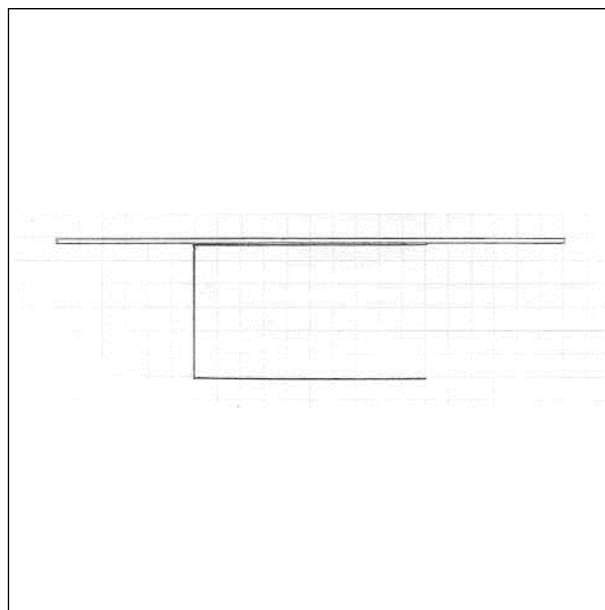

(Reg.Nr. 66723)

(11) Reg.Nr. **66723** (21) Aktenz.: **MU 108/2015**

(22) Anmeldetag: 2014 07 10

(73) Inhaber:

Sprajcar Christian, 5204 Straßwalchen, Stefan Zweig Weg 12
(AT)

(72) Schöpfer:

Sprajcar Christian, 5204 Straßwalchen, Stefan Zweig Weg 12
(AT)

(51) (54) Klassen; Warenverzeichnis:

Kl. 06-03: **Tisch, Esstisch**

(57) Beschreibung vorgelegt

(28) Anzahl der vorgelegten Musterabbildungen: 2

(55) Abbildung (schwarzweiß):

(11) Reg.Nr. **66724**

(21) Aktenz.: **MU 485/2014**

(22) Anmeldetag: 2014 07 14

(30) Priorität:

2014-01-23 SE 2014/0026

(73) Inhaber:

Scania CV AB, 151 87 Södertälje, Granparksvägen 10 (SE)

(74) Vertreter:

SCHOBER ELISABETH DR.TECHN DIPL.ING, FOX TOBIAS
DR.PHIL. DIPL.-PHYS., NOSKE WOLFGANG DIPL.ING.
PATENTANWÄLTE, 1200 WIEN, BRIGITTENAUER LÄNDE 50
(AT)

(51) (54) Klassen; Warenverzeichnis:

Kl. 12-16: **Windablenker für Fahrzeuge**

(57) Beschreibung vorgelegt

(28) Anzahl der vorgelegten Musterabbildungen: 7

(55) Abbildung (schwarzweiß):

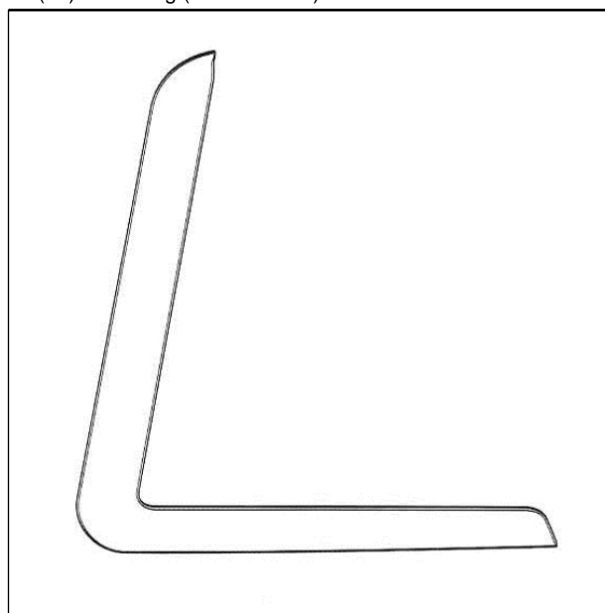

(Reg.Nr. 66724)

(11) Reg.Nr. **66725**

(21) Aktenz.: **MU 502/2014**

(22) Anmeldetag: 2014 08 08

(73) Inhaber:

Honea Anita, 4132 Lembach im Mühlkreis, Alfons Dorfnerstrasse 5 (AT)

(72) Schöpfer:

Honea Anita-Anna, 4132 Lembach im Mühlkreis, Alfons Dorfnerstrasse 5 (AT)

Honea Maxim, 4132 Lembach im Mühlkreis, Alfons Dorfnerstrasse 5 (AT)

(51) (54) Klassen; Warenverzeichnis:

Kl. 19-07: **Lehrmittel**

(57) Beschreibung vorgelegt

(28) Anzahl der vorgelegten Musterabbildungen: 1

(55) Abbildung (färbig):



(Reg.Nr. 66725)

(11) Reg.Nr. **66726** (21) Aktenz.: **MU 503/2014**

(22) Anmeldetag: 2014 08 08

(73) Inhaber:

Honea Anita, 4132 Lembach im Mühlkreis, Alfons Dorfnerstrasse 5 (AT)

(72) Schöpfer:

Honea Anita-Anna, 4132 Lembach im Mühlkreis, Alfons Dorfnerstrasse 5 (AT)

Honea Maxim, 4132 Lembach im Mühlkreis, Alfons Dorfnerstrasse 5 (AT)

(51) (54) Klassen; Warenverzeichnis:

Kl. 19-07: **Lehrmittel**

(57) Beschreibung vorgelegt

(28) Anzahl der vorgelegten Musterabbildungen: 1

(55) Abbildung (färbig):



(Reg.Nr. 66726)

(11) Reg.Nr. **66727** (21) Aktenz.: **MU 504/2014**

(22) Anmeldetag: 2014 08 08

(73) Inhaber:

Honea Anita, 4132 Lembach im Mühlkreis, Alfons Dorfnerstrasse 5 (AT)

(72) Schöpfer:

Honea Anita-Anna, 4132 Lembach im Mühlkreis, Alfons Dorfnerstrasse 5 (AT)

Honea Maxim, 4132 Lembach im Mühlkreis, Alfons Dorfnerstrasse 5 (AT)

(51) (54) Klassen; Warenverzeichnis:

Kl. 19-07: **Lehrmittel**

(57) Beschreibung vorgelegt

(28) Anzahl der vorgelegten Musterabbildungen: 1

(55) Abbildung (färbig):

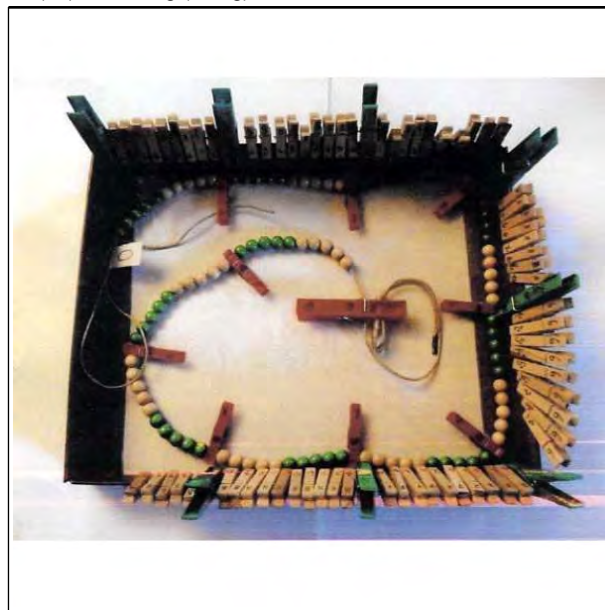

(Reg.Nr. 66727)

(11) Reg.Nr. **66728** (21) Aktenz.: **MU 541/2014**

(22) Anmeldetag: 2014 09 09

(73) Inhaber:

Biohort GmbH, 4120 Neufelden, Pürnstern 43 (AT)

(72) Schöpfer:

PRIGLINGER DR. JOSEF, 4040 LINZ, BACHLBERGWEG 98 (AT)

(51) (54) Klassen; Warenverzeichnis:

Kl. 25-03: **Aufbewahrungsbox, Metallbox**

(57) Beschreibung vorgelegt

(28) Anzahl der vorgelegten Musterabbildungen: 2

(55) Abbildung (färbig):



(Reg.Nr. 66728)

(11) Reg.Nr. **66729** (21) Aktenz.: **MU 542/2014**

(22) Anmeldetag: 2014 09 09

(73) Inhaber:

Biohort GmbH, 4120 Neufelden, Pürnstern 43 (AT)

(72) Schöpfer:

PRIGLINGER DR. JOSEF, 4040 LINZ, Bachlbergweg 98 (AT)

(51) (54) Klassen; Warenverzeichnis:

Kl. 25-03: **Aufbewahrungsbox, Metallbox**

(57) Beschreibung vorgelegt

(28) Anzahl der vorgelegten Musterabbildungen: 2

(55) Abbildung (färbig):



(Reg.Nr. 66729)

(11) Reg.Nr. **66730**

(21) Aktenz.: **MU 11/2015**

(22) Anmeldetag: 2014 09 09

(73) Inhaber:

BIOHORT GMBH, 4120 NEUFELDEN, PÜRNSTERN 43 (AT)

(72) Schöpfer:

Priglinger Dr. Josef, 4040 Linz, Bachlbergweg 98 (AT)

(51) (54) Klassen; Warenverzeichnis:

Kl. 25-03: **Aufbewahrungsbox, Metallbox**

(57) Beschreibung vorgelegt

(28) Anzahl der vorgelegten Musterabbildungen: 2

(55) Abbildung (färbig):



(Reg.Nr. 66730)

(11) Reg.Nr. **66731**

(21) Aktenz.: **MU 12/2015**

(22) Anmeldetag: 2014 09 09

(73) Inhaber:

Biohort GmbH, 4120 Neufelden, Pürnstern 43 (AT)

(72) Schöpfer:

Priglinger Dr. Josef, 4040 Linz, Bachlbergweg 98 (AT)

(51) (54) Klassen; Warenverzeichnis:

Kl. 25-03: **Aufbewahrungsbox, Metallbox**

(28) Anzahl der vorgelegten Musterabbildungen: 1

(55) Abbildung (färbig):



(Reg.Nr. 66731)

(11) Reg.Nr. **66732** (21) Aktenz.: **MU 546/2014**

(22) Anmeldetag: 2014 09 11

(73) Inhaber:

MOTHWURF GMBH, 8101 GRATKORN, MOTHWURFGASSE 1 (AT)

(72) Schöpfer:

Schramke Stephanie, 8045 Stattegg, Maria Schutzweg 15 (AT)

(51) (54) Klassen; Warenverzeichnis:

Kl. 02-02: **Damenoberbekleidung**

(57) Beschreibung vorgelegt

(28) Anzahl der vorgelegten Musterabbildungen: 2

(55) Abbildung (schwarzweiß):



(Reg.Nr. 66732)

(11) Reg.Nr. **66733** (21) Aktenz.: **MU 709/2014**

(22) Anmeldetag: 2014 10 03

(73) Inhaber:

Neubauer Tamara, 1020 Wien, Feuerbachstraße 8/11 (AT)

(72) Schöpfer:

Neubauer Tamara, 1020 Wien, Feuerbachstraße 8/11 (AT)

(51) (54) Klassen; Warenverzeichnis:

Kl. 02-02: **Rock, Wickelrock**

(57) Beschreibung vorgelegt

(28) Anzahl der vorgelegten Musterabbildungen: 5

(55) Abbildung (färbig):



(Reg.Nr. 66733)

(11) Reg.Nr. **66734** (21) Aktenz.: **MU 710/2014**

(22) Anmeldetag: 2014 10 03

(73) Inhaber:

Neubauer Tamara, 1020 Wien, Feuerbachstraße 8/11 (AT)

(72) Schöpfer:

Neubauer Tamara, 1020 Wien, Feuerbachstraße 8/11 (AT)

(51) (54) Klassen; Warenverzeichnis:

Kl. 02-02: **Rock, Wickelrock**

(57) Beschreibung vorgelegt

(28) Anzahl der vorgelegten Musterabbildungen: 5

(55) Abbildung (färbig):



(Reg.Nr. 66734)

(11) Reg.Nr. **66735** (21) Aktenz.: **MU 711/2014**

(22) Anmeldetag: 2014 10 03

(73) Inhaber:

Neubauer Tamara, 1020 Wien, Feuerbachstraße 8/11 (AT)

(72) Schöpfer:

Neubauer Tamara, 1020 Wien, Feuerbachstraße 8/11 (AT)

(51) (54) Klassen; Warenverzeichnis:

Kl. 02-02: **Rock, Wickelrock**

(57) Beschreibung vorgelegt

(28) Anzahl der vorgelegten Musterabbildungen: 4

(55) Abbildung (färbig):



(Reg.Nr. 66735)



(Reg.Nr. 66736)

(11) Reg.Nr. **66737** (21) Aktenz.: **MU 713/2014**

(22) Anmeldetag: 2014 10 06

(73) Inhaber:

Pfusterer - Petritsch Manuela, 8967 Haus, Ruperting 140 (AT)

(72) Schöpfer:

Pfusterer - Petritsch Manuela, 8967 Haus, Ruperting 140 (AT)

(51) (54) Klassen; Warenverzeichnis:

Kl. 07-04: **Schneidbrett, Jausenbrett**

(57) Beschreibung vorgelegt

(28) Anzahl der vorgelegten Musterabbildungen: 1

(55) Abbildung (färbig):



(Reg.Nr. 66737)

(11) Reg.Nr. **66736** (21) Aktenz.: **MU 712/2014**

(22) Anmeldetag: 2014 10 03

(73) Inhaber:

Neubauer Tamara, 1020 Wien, Feuerbachstraße 8/11 (AT)

(72) Schöpfer:

Neubauer Tamara, 1020 Wien, Feuerbachstraße 8/11 (AT)

(51) (54) Klassen; Warenverzeichnis:

Kl. 02-02: **Rock, Wickelrock**

(57) Beschreibung vorgelegt

(28) Anzahl der vorgelegten Musterabbildungen: 4

(55) Abbildung (färbig):

(11) Reg.Nr. **66738** (21) Aktenz.: **MU 715/2014**

(22) Anmeldetag: 2014 10 07

(73) Inhaber:

Weber Rainer, 2551 Enzesfeld-Lindabrunn, Mühlgasse 8 (AT)

(72) Schöpfer:

Weber Rainer, 2551 Enzesfeld-Lindabrunn, Mühlgasse 8 (AT)

(51) (54) Klassen; Warenverzeichnis:

Kl. 06-01: **Sessel, Armsessel**

(57) Beschreibung vorgelegt

(28) Anzahl der vorgelegten Musterabbildungen: 10

(55) Abbildung (färbig):

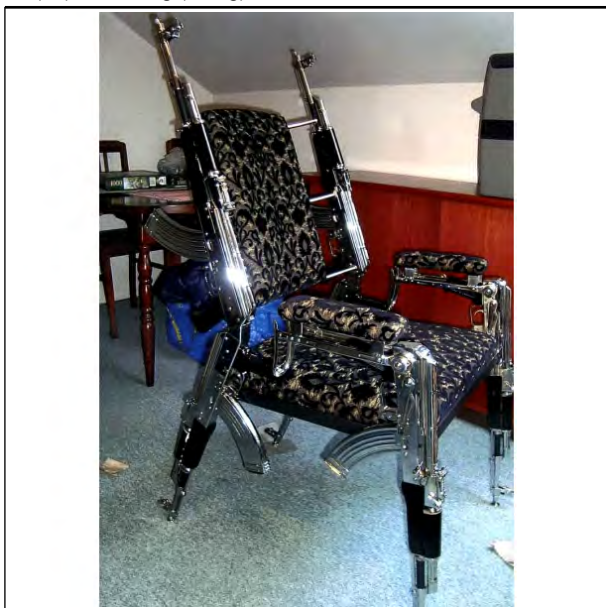

(Reg.Nr. 66738)

(11) Reg.Nr. **66739**

(21) Aktenz.: **MU 741/2014**

(22) Anmeldetag: 2014 10 24

(73) Inhaber:

Volkswagen Aktiengesellschaft, 38436 WOLFSBURG,
BERLINER RING (DE)

(74) Vertreter:

Sonn & Partner, 1010 Wien, Riemergasse 14 (AT)

(51) (54) Klassen; Warenverzeichnis:

Kl. 12-16: **Fahrzeugteil**

(28) Anzahl der vorgelegten Musterabbildungen: 3

(55) Abbildung (schwarzweiß):

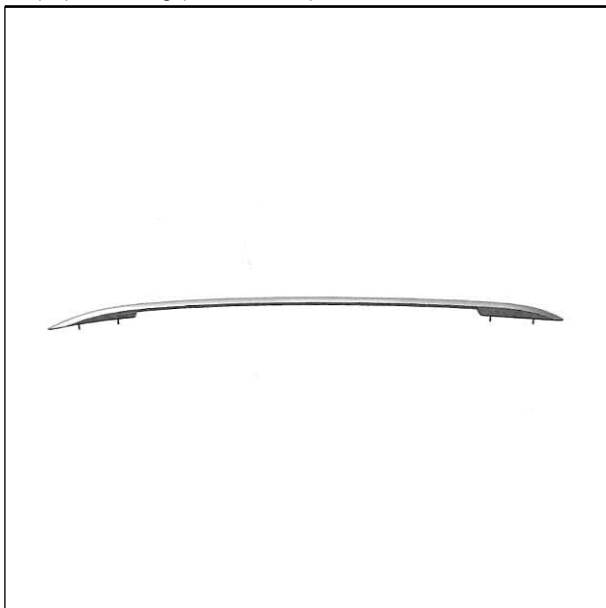

(Reg.Nr. 66739)

(11) Reg.Nr. **66740**

(21) Aktenz.: **MU 742/2014**

(22) Anmeldetag: 2014 10 24

(73) Inhaber:

Volkswagen Aktiengesellschaft, 38436 WOLFSBURG,
BERLINER RING (DE)

(74) Vertreter:

Sonn & Partner, 1010 Wien, Riemergasse 14 (AT)

(51) (54) Klassen; Warenverzeichnis:

Kl. 12-16: **Fahrzeugteil**

(28) Anzahl der vorgelegten Musterabbildungen: 3

(55) Abbildung (schwarzweiß):

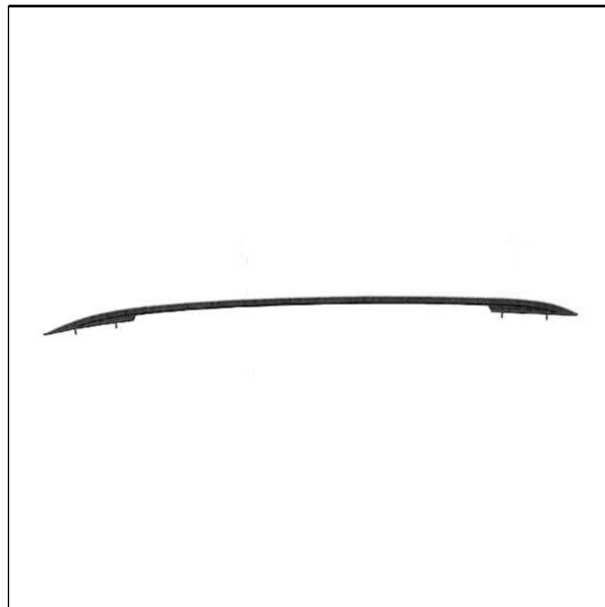

(Reg.Nr. 66740)

(11) Reg.Nr. **66741**

(21) Aktenz.: **MU 743/2014**

(22) Anmeldetag: 2014 10 24

(73) Inhaber:

Volkswagen Aktiengesellschaft, 38436 WOLFSBURG,
BERLINER RING (DE)

(74) Vertreter:

Sonn & Partner, 1010 Wien, Riemergasse 14 (AT)

(51) (54) Klassen; Warenverzeichnis:

Kl. 12-16: **Fahrzeugteil**

(28) Anzahl der vorgelegten Musterabbildungen: 4

(55) Abbildung (schwarzweiß):



(Reg.Nr. 66741)

(11) Reg.Nr. **66742** (21) Aktenz.: **MU 744/2014**

(22) Anmeldetag: 2014 10 24

(73) Inhaber:

Volkswagen Aktiengesellschaft, 38436 WOLFSBURG,
BERLINER RING (DE)

(74) Vertreter:

Sonn & Partner, 1010 Wien, Riemergasse 14 (AT)

(51) (54) Klassen; Warenverzeichnis:

Kl. 12-16: **Fahrzeugteil**

(28) Anzahl der vorgelegten Musterabbildungen: 4

(55) Abbildung (schwarzweiß):



(Reg.Nr. 66742)

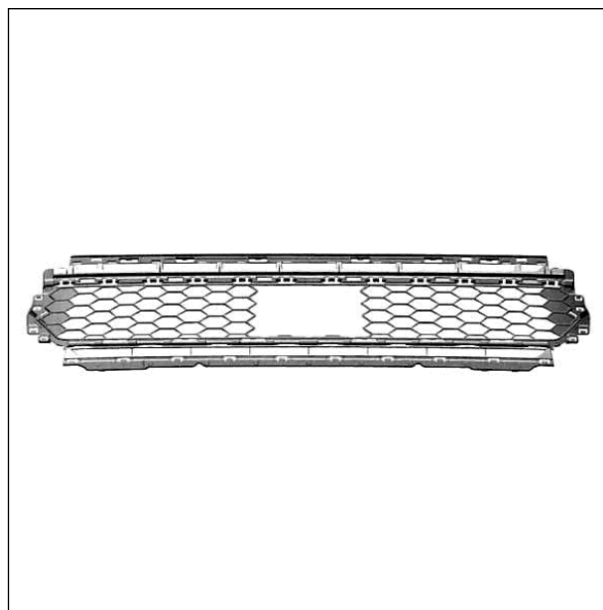

(Reg.Nr. 66743)

(11) Reg.Nr. **66744** (21) Aktenz.: **MU 746/2014**

(22) Anmeldetag: 2014 10 24

(73) Inhaber:

Volkswagen Aktiengesellschaft, 38436 WOLFSBURG,
BERLINER RING (DE)

(74) Vertreter:

Sonn & Partner, 1010 Wien, Riemergasse 14 (AT)

(51) (54) Klassen; Warenverzeichnis:

Kl. 12-16: **Fahrzeugteil**

(28) Anzahl der vorgelegten Musterabbildungen: 4

(55) Abbildung (schwarzweiß):



(Reg.Nr. 66744)

(11) Reg.Nr. **66743** (21) Aktenz.: **MU 745/2014**

(22) Anmeldetag: 2014 10 24

(73) Inhaber:

Volkswagen Aktiengesellschaft, 38436 WOLFSBURG,
BERLINER RING (DE)

(74) Vertreter:

Sonn & Partner, 1010 Wien, Riemergasse 14 (AT)

(51) (54) Klassen; Warenverzeichnis:

Kl. 12-16: **Fahrzeugteil**

(28) Anzahl der vorgelegten Musterabbildungen: 4

(55) Abbildung (schwarzweiß):

(11) Reg.Nr. **66745** (21) Aktenz.: **MU 747/2014**

(22) Anmeldetag: 2014 10 24

(73) Inhaber:

Volkswagen Aktiengesellschaft, 38436 WOLFSBURG,
BERLINER RING (DE)

(74) Vertreter:

Sonn & Partner, 1010 Wien, Riemergasse 14 (AT)

(51) (54) Klassen; Warenverzeichnis:

Kl. 12-16: **Fahrzeugteil**

(28) Anzahl der vorgelegten Musterabbildungen: 4

(55) Abbildung (schwarzweiß):



(Reg.Nr. 66745)

(11) Reg.Nr. **66746**

(21) Aktenz.: **MU 748/2014**

(22) Anmeldetag: 2014 10 24

(73) Inhaber:

Volkswagen Aktiengesellschaft, 38436 WOLFSBURG,
BERLINER RING (DE)

(74) Vertreter:

Sonn & Partner, 1010 Wien, Riemergasse 14 (AT)

(51) (54) Klassen; Warenverzeichnis:

Kl. 12-16: **Fahrzeugteil**

(28) Anzahl der vorgelegten Musterabbildungen: 4

(55) Abbildung (schwarzweiß):



(Reg.Nr. 66746)

(11) Reg.Nr. **66747**

(21) Aktenz.: **MU 749/2014**

(22) Anmeldetag: 2014 10 24

(73) Inhaber:

Volkswagen Aktiengesellschaft, 38436 WOLFSBURG,
BERLINER RING (DE)

(74) Vertreter:

Sonn & Partner, 1010 Wien, Riemergasse 14 (AT)

(51) (54) Klassen; Warenverzeichnis:

Kl. 12-16: **Fahrzeugteil**

(28) Anzahl der vorgelegten Musterabbildungen: 4

(55) Abbildung (schwarzweiß):



(Reg.Nr. 66747)

(11) Reg.Nr. **66748**

(21) Aktenz.: **MU 750/2014**

(22) Anmeldetag: 2014 10 24

(73) Inhaber:

Volkswagen Aktiengesellschaft, 38436 WOLFSBURG,
BERLINER RING (DE)

(74) Vertreter:

Sonn & Partner, 1010 Wien, Riemergasse 14 (AT)

(51) (54) Klassen; Warenverzeichnis:

Kl. 12-16: **Fahrzeugteil**

(28) Anzahl der vorgelegten Musterabbildungen: 4

(55) Abbildung (schwarzweiß):



(Reg.Nr. 66748)

(11) Reg.Nr. **66749** (21) Aktenz.: **MU 751/2014**

(22) Anmeldetag: 2014 10 24

(73) Inhaber:

Volkswagen Aktiengesellschaft, 38436 WOLFSBURG,
BERLINER RING (DE)

(74) Vertreter:

Sonn & Partner, 1010 Wien, Riemergasse 14 (AT)

(51) (54) Klassen; Warenverzeichnis:

Kl. 12-16: **Fahrzeugteil**

(28) Anzahl der vorgelegten Musterabbildungen: 4

(55) Abbildung (schwarzweiß):



(Reg.Nr. 66749)

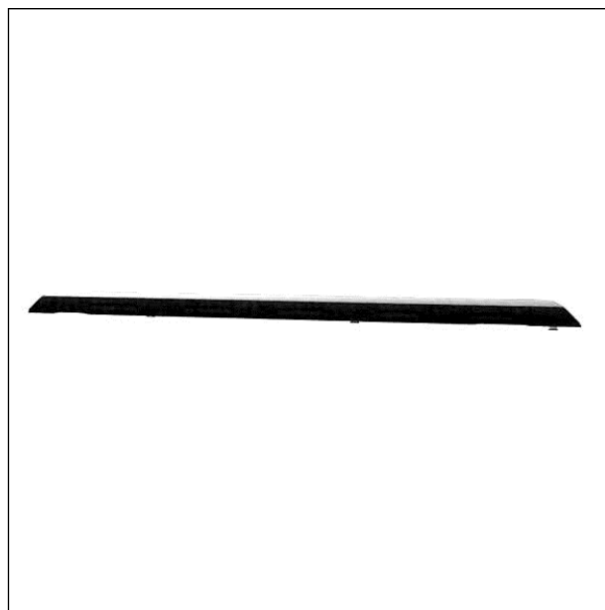

(Reg.Nr. 66750)

(11) Reg.Nr. **66751** (21) Aktenz.: **MU 753/2014**

(22) Anmeldetag: 2014 10 24

(73) Inhaber:

Volkswagen Aktiengesellschaft, 38436 WOLFSBURG,
BERLINER RING (DE)

(74) Vertreter:

Sonn & Partner, 1010 Wien, Riemergasse 14 (AT)

(51) (54) Klassen; Warenverzeichnis:

Kl. 12-16: **Fahrzeugteil**

(28) Anzahl der vorgelegten Musterabbildungen: 3

(55) Abbildung (schwarzweiß):

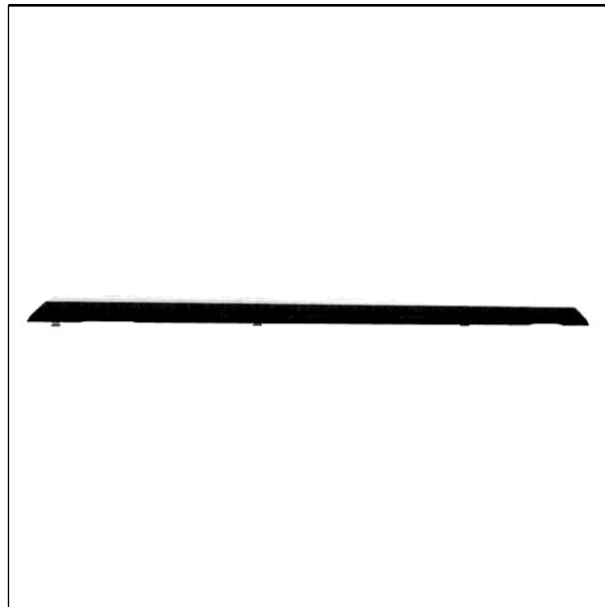

(Reg.Nr. 66751)

(11) Reg.Nr. **66750** (21) Aktenz.: **MU 752/2014**

(22) Anmeldetag: 2014 10 24

(73) Inhaber:

Volkswagen Aktiengesellschaft, 38436 WOLFSBURG,
BERLINER RING (DE)

(74) Vertreter:

Sonn & Partner, 1010 Wien, Riemergasse 14 (AT)

(51) (54) Klassen; Warenverzeichnis:

Kl. 12-16: **Fahrzeugteil**

(28) Anzahl der vorgelegten Musterabbildungen: 3

(55) Abbildung (schwarzweiß):

(11) Reg.Nr. **66752** (21) Aktenz.: **MU 754/2014**

(22) Anmeldetag: 2014 10 24

(73) Inhaber:

Volkswagen Aktiengesellschaft, 38436 WOLFSBURG,
BERLINER RING (DE)

(74) Vertreter:

Sonn & Partner, 1010 Wien, Riemergasse 14 (AT)

(51) (54) Klassen; Warenverzeichnis:

Kl. 12-16: **Fahrzeugteil**

(28) Anzahl der vorgelegten Musterabbildungen: 4

(55) Abbildung (schwarzweiß):



(Reg.Nr. 66752)

(11) Reg.Nr. **66753**

(21) Aktenz.: **MU 755/2014**

(22) Anmeldetag: 2014 10 24

(73) Inhaber:

Volkswagen Aktiengesellschaft, 38436 WOLFSBURG,
BERLINER RING (DE)

(74) Vertreter:

Sonn & Partner, 1010 Wien, Riemergasse 14 (AT)

(51) (54) Klassen; Warenverzeichnis:

Kl. 12-16: **Fahrzeugteil**

(28) Anzahl der vorgelegten Musterabbildungen: 4

(55) Abbildung (schwarzweiß):



(Reg.Nr. 66753)

(11) Reg.Nr. **66754**

(21) Aktenz.: **MU 756/2014**

(22) Anmeldetag: 2014 10 24

(73) Inhaber:

Volkswagen Aktiengesellschaft, 38436 WOLFSBURG,
BERLINER RING (DE)

(74) Vertreter:

Sonn & Partner, 1010 Wien, Riemergasse 14 (AT)

(51) (54) Klassen; Warenverzeichnis:

Kl. 12-16: **Fahrzeugteil**

(28) Anzahl der vorgelegten Musterabbildungen: 4

(55) Abbildung (schwarzweiß):



(Reg.Nr. 66754)

(11) Reg.Nr. **66755**

(21) Aktenz.: **MU 759/2014**

(22) Anmeldetag: 2014 10 30

(73) Inhaber:

GRIESSNER Silverius, 8820 NEUMARKT/STMK.,
BAHNHOFSTRAÙE 60 (AT)

(51) (54) Klassen; Warenverzeichnis:

Kl. 11-02: **Zirbenkugel**

(28) Anzahl der vorgelegten Musterabbildungen: 6

(55) Abbildung (färbig):



(Reg.Nr. 66755)

(11) Reg.Nr. **66756** (21) Aktenz.: **MU 762/2014**

(22) Anmeldetag: 2014 11 04

(73) Inhaber:

Kraft Alexandra, 1010 Wien, Wipplingerstraße 3/5 (AT)

(74) Vertreter:

Kraft & Winternitz Rechtsanwälte, 1010 Wien, Heinrichsgasse 4 (AT)

(72) Schöpfer:

Riegler Daniel, 1160 Wien, Schreckergasse 6/1/4 (AT)

(51) (54) Klassen; Warenverzeichnis:

Kl. 06-01: **Strandmöbel, Gartenmöbel**

Kl. 12-14: **Motorisierter Schwimmkörper**

Kl. 21-03: **Motorisierter Schwimmkörper**

(28) Anzahl der vorgelegten Musterabbildungen: 5

(55) Abbildung (färbig):

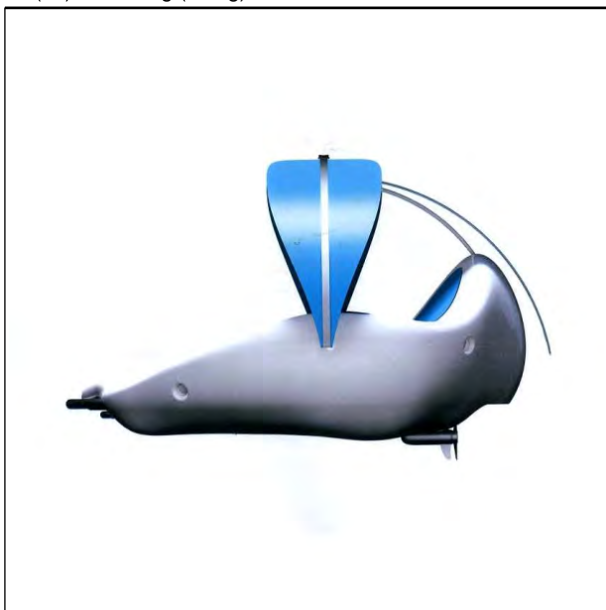

(Reg.Nr. 66756)



(Reg.Nr. 66757)

(11) Reg.Nr. **66758** (21) Aktenz.: **MU 764/2014**

(22) Anmeldetag: 2014 11 06

(73) Inhaber:

Malin Mag. Stefan, 6890 Lustenau, Maria-Theresien-Straße 72 (AT)

(51) (54) Klassen; Warenverzeichnis:

Kl. 19-01: **Postkarte, Papier-Faltkarte**

(57) Beschreibung vorgelegt

(28) Anzahl der vorgelegten Musterabbildungen: 2

(55) Abbildung (färbig):



(Reg.Nr. 66758)

(11) Reg.Nr. **66757** (21) Aktenz.: **MU 763/2014**

(22) Anmeldetag: 2014 11 06

(73) Inhaber:

Malin Mag. Stefan, 6890 Lustenau, Maria-Theresien-Straße 72 (AT)

(51) (54) Klassen; Warenverzeichnis:

Kl. 19-01: **Postkarte**

(57) Beschreibung vorgelegt

(28) Anzahl der vorgelegten Musterabbildungen: 2

(55) Abbildung (färbig):

(11) Reg.Nr. **66759** (21) Aktenz.: **MU 765/2014**

(22) Anmeldetag: 2014 11 10

(73) Inhaber:

Madjderey Sirius, 1040 Wien, Favoritenstraße 42/16 (AT)

(72) Schöpfer:

Madjderey Sirius, 1040 Wien, Favoritenstrasse 42/4/16 (AT)

Keskin Saban, 2500 Baden, Braitner Straße 27/2 (AT)

Prosquill Constantin, 1070 Wien, Neubaugasse 79/3/9 (AT)

(51) (54) Klassen; Warenverzeichnis:

Kl. 14-99: **Handyständer**

(57) Beschreibung vorgelegt

(28) Anzahl der vorgelegten Musterabbildungen: 1

(55) Abbildung (färbig):

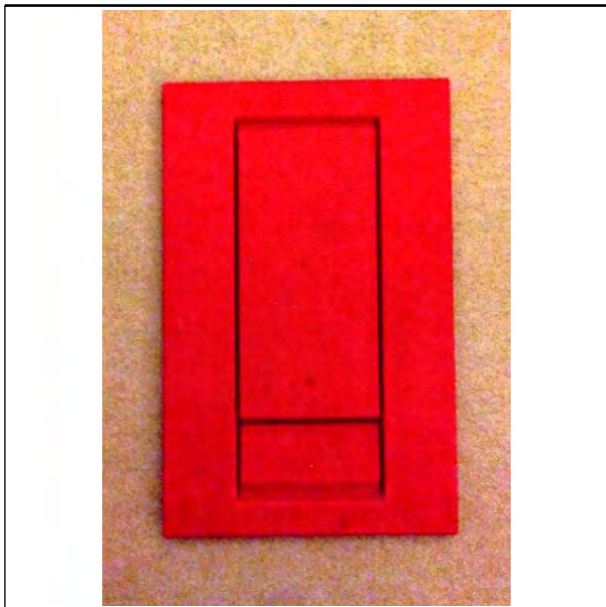

(Reg.Nr. 66759)

(11) Reg.Nr. **66760** (21) Aktenz.: **MU 766/2014**

(22) Anmeldetag: 2014 11 10

(30) Priorität:

2014-05-15 US 29/490,975

(73) Inhaber:

REPUBLIC TOBACCO L.P., 60025 GLENVIEW, ILLINOIS,
2301 RAVINE WAY (US)

(74) Vertreter:

DORDA BRUGGER JORDIS RECHTSANWÄLTE GMBH, 1010
WIEN, UNIVERSITÄTSRING-RING 10 (AT)

(51) (54) Klassen; Warenverzeichnis:

Kl. 15-99: **Horizontale Zigarettenherstellungsmaschine**

(28) Anzahl der vorgelegten Musterabbildungen: 7

(55) Abbildung (schwarzweiß):

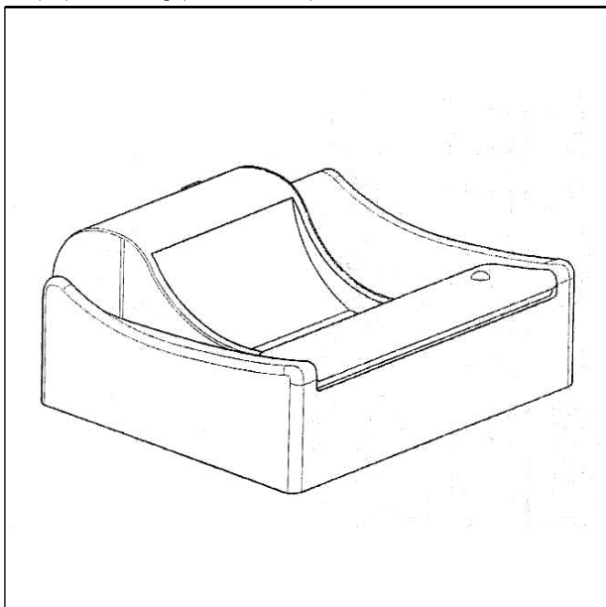

(Reg.Nr. 66760)

(11) Reg.Nr. **66761**

(21) Aktenz.: **MU 767/2014**

(22) Anmeldetag: 2014 11 12

(73) Inhaber:

BB Techs GmbH, 1090 Wien, Bleichergasse 15/7 (AT)

(51) (54) Klassen; Warenverzeichnis:

Kl. 22-01: **Feuerwaffe, Pistole, Spielzeugpistole,
Pistolenattrappe**

(28) Anzahl der vorgelegten Musterabbildungen: 6

(55) Abbildung (schwarzweiß):



(Reg.Nr. 66761)

(11) Reg.Nr. **66762**

(21) Aktenz.: **MU 768/2014**

(22) Anmeldetag: 2014 11 12

(73) Inhaber:

Bravo Birgit, 4871 Zipf, Satteltal 79 (AT)

(51) (54) Klassen; Warenverzeichnis:

Kl. 02-03: **Kopfbedeckung**

(57) Beschreibung vorgelegt

(28) Anzahl der vorgelegten Musterabbildungen: 4

(55) Abbildung (schwarzweiß):



(Reg.Nr. 66762)

(11) Reg.Nr. **66763** (21) Aktenz.: **MU 769/2014**

(22) Anmeldetag: 2014 11 17

(73) Inhaber:

Rangger Eleonore, 6020 Innsbruck, Egger-Lienz-Strasse 6 (AT)

(72) Schöpfer:

Rangger Eleonore, 6020 Innsbruck, Egger-Lienz-Strasse 6 (AT)

(51) (54) Klassen; Warenverzeichnis:

Kl. 11-01: **Anhänger, Anhänger für Armband**

(57) Beschreibung vorgelegt

(28) Anzahl der vorgelegten Musterabbildungen: 2

(55) Abbildung (färbig):



(Reg.Nr. 66763)



(Reg.Nr. 66764)

(11) Reg.Nr. **66765** (21) Aktenz.: **MU 771/2014**

(22) Anmeldetag: 2014 11 17

(73) Inhaber:

Rangger Eleonore, 6020 Innsbruck, Egger-Lienz-Strasse 6 (AT)

(72) Schöpfer:

Rangger Eleonore, 6020 Innsbruck, Egger-Lienz-Strasse 6 (AT)

(51) (54) Klassen; Warenverzeichnis:

Kl. 11-01: **Anhänger, Anhänger für Armband**

(57) Beschreibung vorgelegt

(28) Anzahl der vorgelegten Musterabbildungen: 2

(55) Abbildung (färbig):



(Reg.Nr. 66765)

(11) Reg.Nr. **66764** (21) Aktenz.: **MU 770/2014**

(22) Anmeldetag: 2014 11 17

(73) Inhaber:

Rangger Eleonore, 6020 Innsbruck, Egger-Lienz-Strasse 6 (AT)

(72) Schöpfer:

Rangger Eleonore, 6020 Innsbruck, Egger-Lienz-Strasse 6 (AT)

(51) (54) Klassen; Warenverzeichnis:

Kl. 11-01: **Anhänger, Anhänger für Armband**

(57) Beschreibung vorgelegt

(28) Anzahl der vorgelegten Musterabbildungen: 2

(55) Abbildung (färbig):

(11) Reg.Nr. **66766** (21) Aktenz.: **MU 772/2014**

(22) Anmeldetag: 2014 11 17

(73) Inhaber:

Rangger Eleonore, 6020 Innsbruck, Egger-Lienz-Strasse 6 (AT)

(72) Schöpfer:

Rangger Eleonore, 6020 Innsbruck, Egger-Lienz-Strasse 6 (AT)

(51) (54) Klassen; Warenverzeichnis:

Kl. 11-01: **Armband**

(57) Beschreibung vorgelegt

(28) Anzahl der vorgelegten Musterabbildungen: 3

(55) Abbildung (färbig):



(Reg.Nr. 66766)

(11) Reg.Nr. **66767** (21) Aktenz.: **MU 773/2014**

(22) Anmeldetag: 2014 11 18

(73) Inhaber:

Schlager Mag. Martin, 1040 Wien, Rienösslgasse 16/1/26 (AT)

(72) Schöpfer:

Schlager Mag. Martin, 1040 Wien, Rienösslgasse 16/1/26 (AT)

(51) (54) Klassen; Warenverzeichnis:

Kl. 25-01: **Feinsteinzeug, Fliesen-Set**

(57) Beschreibung vorgelegt

(28) Anzahl der vorgelegten Musterabbildungen: 2

(55) Abbildung (schwarzweiß):

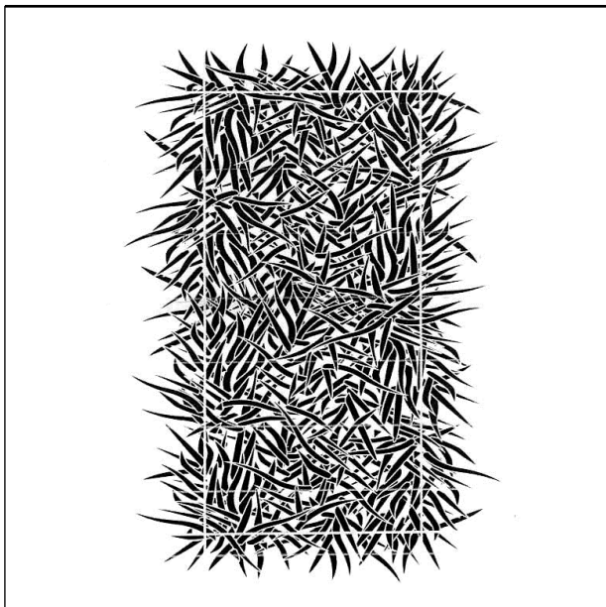

(Reg.Nr. 66767)

(11) Reg.Nr. **66768**

(21) Aktenz.: **MU 774/2014**

(22) Anmeldetag: 2014 11 19

(73) Inhaber:

VOLKSWAGEN AKTIENGESELLSCHAFT, 38440
WOLFSBURG, BERLINER RING 2 (DE)

(74) Vertreter:

Sonn & Partner, 1010 Wien, Riemergasse 14 (AT)

(51) (54) Klassen; Warenverzeichnis:

Kl. 12-16: **Kotflügel für Fahrzeuge.**

(28) Anzahl der vorgelegten Musterabbildungen: 3

(55) Abbildung (schwarzweiß):



(Reg.Nr. 66768)

(11) Reg.Nr. **66769**

(21) Aktenz.: **MU 775/2014**

(22) Anmeldetag: 2014 11 19

(73) Inhaber:

VOLKSWAGEN AKTIENGESELLSCHAFT, 38440
WOLFSBURG, BERLINER RING 2 (DE)

(74) Vertreter:

Sonn & Partner, 1010 Wien, Riemergasse 14 (AT)

(51) (54) Klassen; Warenverzeichnis:

Kl. 12-16: **Kühlergrill für Fahrzeuge.**

(28) Anzahl der vorgelegten Musterabbildungen: 4

(55) Abbildung (schwarzweiß):

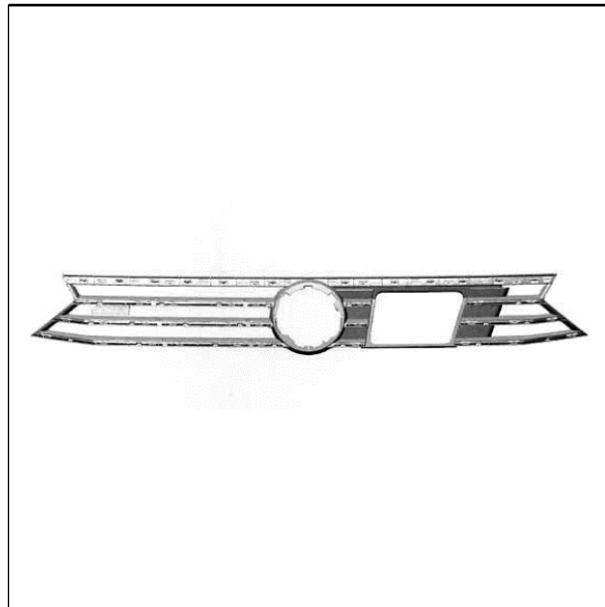

(Reg.Nr. 66769)

(11) Reg.Nr. **66770** (21) Aktenz.: **MU 776/2014**

(22) Anmeldetag: 2014 11 19

(73) Inhaber:

VOLKSWAGEN AKTIENGESELLSCHAFT, 38440
WOLFSBURG, BERLINER RING 2 (DE)

(74) Vertreter:

Sonn & Partner, 1010 Wien, Riemergasse 14 (AT)

(51) (54) Klassen; Warenverzeichnis:

Kl. 12-16: **Kühlergrill für Fahrzeuge.**

(28) Anzahl der vorgelegten Musterabbildungen: 4

(55) Abbildung (schwarzweiß):

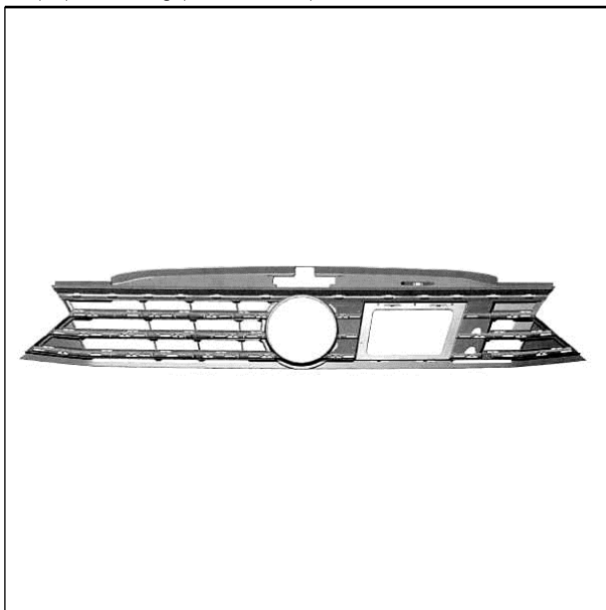

(Reg.Nr. 66770)

(11) Reg.Nr. **66771** (21) Aktenz.: **MU 777/2014**

(22) Anmeldetag: 2014 11 19

(73) Inhaber:

VOLKSWAGEN AKTIENGESELLSCHAFT, 38440
WOLFSBURG, BERLINER RING 2 (DE)

(74) Vertreter:

Sonn & Partner, 1010 Wien, Riemergasse 14 (AT)

(51) (54) Klassen; Warenverzeichnis:

Kl. 12-16: **Kühlergrill für Fahrzeuge.**

(28) Anzahl der vorgelegten Musterabbildungen: 3

(55) Abbildung (schwarzweiß):

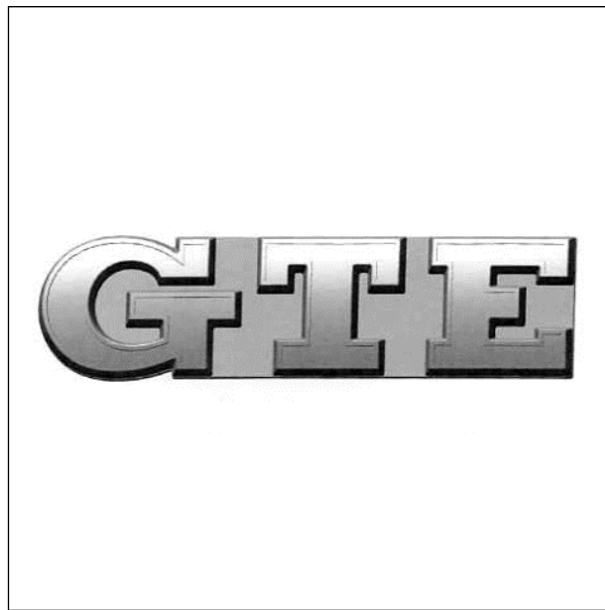

(Reg.Nr. 66771)

(11) Reg.Nr. **66772** (21) Aktenz.: **MU 778/2014**

(22) Anmeldetag: 2014 11 19

(73) Inhaber:

VOLKSWAGEN AKTIENGESELLSCHAFT, 38440
WOLFSBURG, BERLINER RING 2 (DE)

(74) Vertreter:

Sonn & Partner, 1010 Wien, Riemergasse 14 (AT)

(51) (54) Klassen; Warenverzeichnis:

Kl. 12-16: **Fahrzeugteil.**

(28) Anzahl der vorgelegten Musterabbildungen: 3

(55) Abbildung (schwarzweiß):

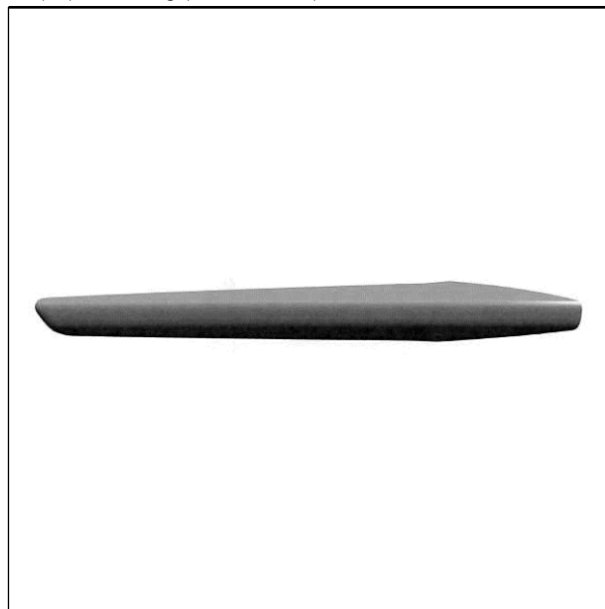

(Reg.Nr. 66772)

(11) Reg.Nr. **66773** (21) Aktenz.: **MU 779/2014**

(22) Anmeldetag: 2014 11 19

(73) Inhaber:

VOLKSWAGEN AKTIENGESELLSCHAFT, 38440
WOLFSBURG, BERLINER RING 2 (DE)

(74) Vertreter:

Sonn & Partner, 1010 Wien, Riemergasse 14 (AT)

(51) (54) Klassen; Warenverzeichnis:

Kl. 12-16: **Fahrzeugteil.**

(28) Anzahl der vorgelegten Musterabbildungen: 3

(55) Abbildung (schwarzweiß):



(Reg.Nr. 66773)

(11) Reg.Nr. **66774**

(21) Aktenz.: **MU 780/2014**

(22) Anmeldetag: 2014 11 19

(73) Inhaber:

VOLKSWAGEN AKTIENGESELLSCHAFT, 38440
WOLFSBURG, BERLINER RING 2 (DE)

(74) Vertreter:

Sonn & Partner, 1010 Wien, Riemergasse 14 (AT)

(51) (54) Klassen; Warenverzeichnis:

Kl. 12-16: **Lüftungsgitter für Fahrzeuge.**

(28) Anzahl der vorgelegten Musterabbildungen: 4

(55) Abbildung (schwarzweiß):

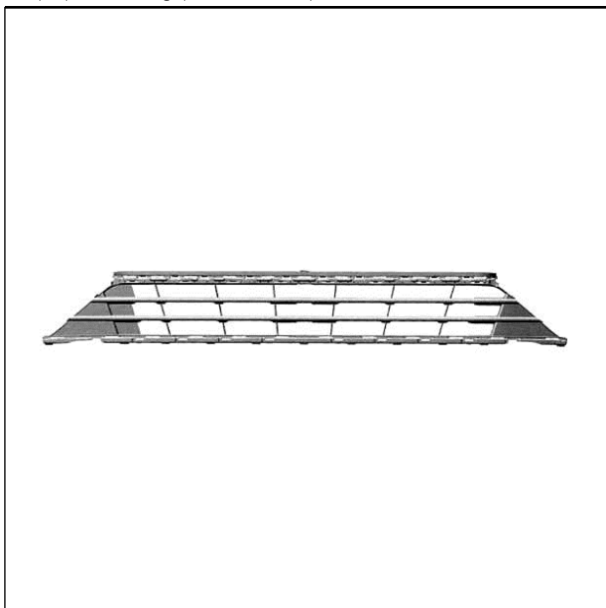

(Reg.Nr. 66774)

(11) Reg.Nr. **66775**

(21) Aktenz.: **MU 781/2014**

(22) Anmeldetag: 2014 11 19

(73) Inhaber:

VOLKSWAGEN AKTIENGESELLSCHAFT, 38440
WOLFSBURG, BERLINER RING 2 (DE)

(74) Vertreter:

Sonn & Partner, 1010 Wien, Riemergasse 14 (AT)

(51) (54) Klassen; Warenverzeichnis:

Kl. 12-16: **Stoßfängerabdeckung für Fahrzeuge.**

(28) Anzahl der vorgelegten Musterabbildungen: 4

(55) Abbildung (schwarzweiß):



(Reg.Nr. 66775)

(11) Reg.Nr. **66776**

(21) Aktenz.: **MU 800/2014**

(22) Anmeldetag: 2014 11 26

(73) Inhaber:

Ressmann Mirjam, 9541 Einöde, Millstätterstraße 42 (AT)

(72) Schöpfer:

Ressmann Mirjam, 9541 Einöde, Millstätterstraße 42 (AT)

(51) (54) Klassen; Warenverzeichnis:

Kl. 01-01: **Teigware**

(57) Beschreibung vorgelegt

(28) Anzahl der vorgelegten Musterabbildungen: 6

(55) Abbildung (schwarzweiß):

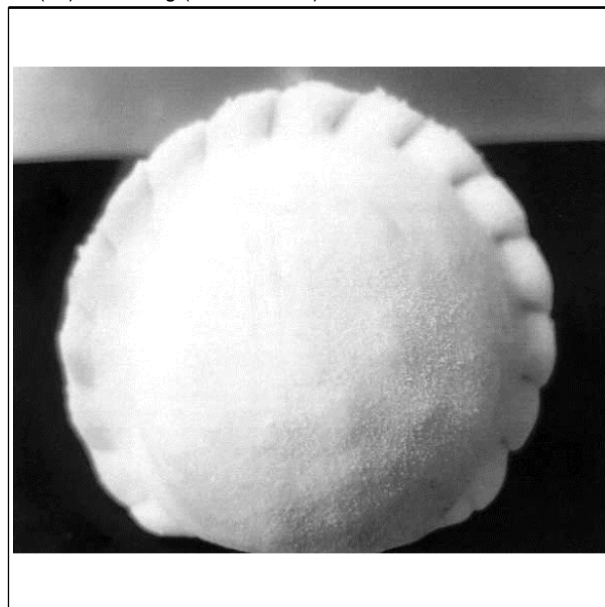

(Reg.Nr. 66776)

(11) Reg.Nr. **66777** (21) Aktenz.: **MU 801/2014**

(22) Anmeldetag: 2014 11 26

(73) Inhaber:

Ressmann Mirjam, 9541 Einöde, Millstätterstraße 42 (AT)

(72) Schöpfer:

Ressmann Mirjam, 9541 Einöde, Millstätterstraße 42 (AT)

(51) (54) Klassen; Warenverzeichnis:

Kl. 01-01: **Teigware, Teigware in Verpackung**

(57) Beschreibung vorgelegt

(28) Anzahl der vorgelegten Musterabbildungen: 2

(55) Abbildung (schwarzweiß):



(Reg.Nr. 66777)

(11) Reg.Nr. **66778** (21) Aktenz.: **MU 852/2014**

(22) Anmeldetag: 2014 12 23

(73) Inhaber:

Leontiu DI Flaviu Cristian M, 1140 Wien,
Cumberlandstraße 79/1 (AT)

(51) (54) Klassen; Warenverzeichnis:

Kl. 25-02: **Bauteil**

(57) Beschreibung vorgelegt

(28) Anzahl der vorgelegten Musterabbildungen: 4

(55) Abbildung (färbig):

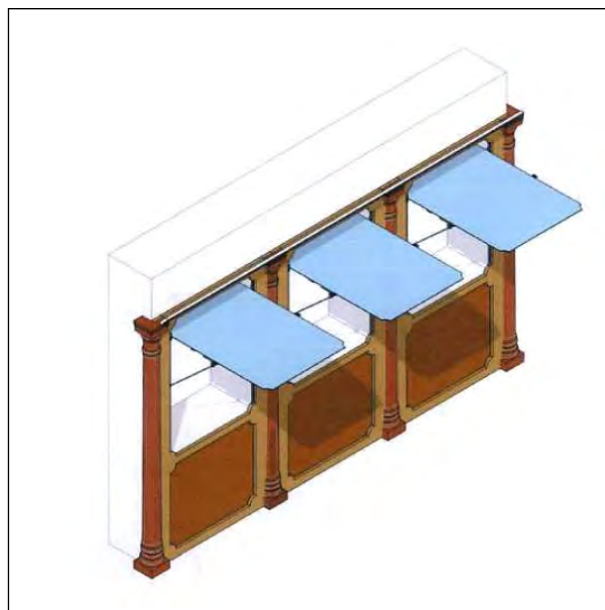

(Reg.Nr. 66778)

(11) Reg.Nr. **66779** (21) Aktenz.: **MU 2/2015**

(22) Anmeldetag: 2015 01 08

(73) Inhaber:

Guschl Stefan, 8720 Knittelfeld, Dr. Pölgasse 5 (AT)

(72) Schöpfer:

Guschl Stefan, 8720 Knittelfeld, Dr. Pölgasse 5 (AT)

(51) (54) Klassen; Warenverzeichnis:

Kl. 09-01: **Flasche**

(57) Beschreibung vorgelegt

(28) Anzahl der vorgelegten Musterabbildungen: 5

(55) Abbildung (färbig):



(Reg.Nr. 66779)

(11) Reg.Nr. **66780** (21) Aktenz.: **MU 15/2015**

(22) Anmeldetag: 2015 02 04

(73) Inhaber:

Albrecht Martin, 6105 Leutasch, Föhrenwald 2 (AT)

(72) Schöpfer:

Albrecht Martin, 6105 Leutasch, Föhrenwald 2 (AT)

(51) (54) Klassen; Warenverzeichnis:

Kl. 11-02: **Ziergegenstand**

(57) Beschreibung vorgelegt

(28) Anzahl der vorgelegten Musterabbildungen: 1

(55) Abbildung (schwarzweiß):

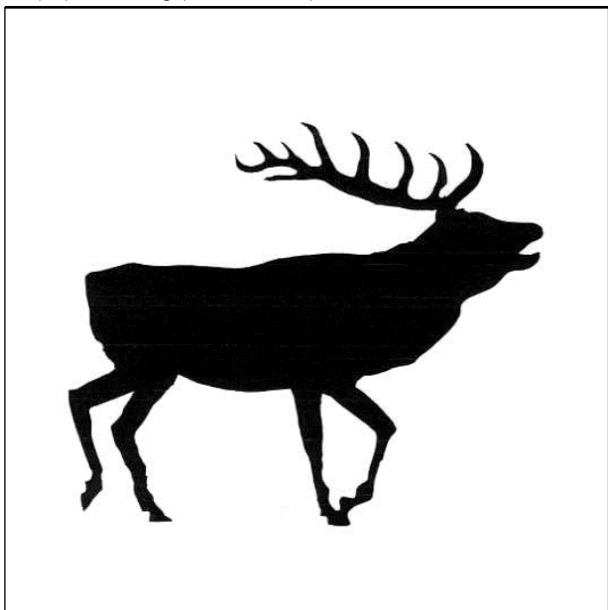

(Reg.Nr. 66780)

(11) Reg.Nr. **66781**

(21) Aktenz.: **MU 16/2015**

(22) Anmeldetag: 2015 02 04

(73) Inhaber:

Albrecht Martin, 6105 Leutasch, Föhrenwald 2 (AT)

(72) Schöpfer:

Albrecht Martin, 6105 Leutschach, Föhrenwald 2 (AT)

(51) (54) Klassen; Warenverzeichnis:

Kl. 11-02: **Wandbild, Wanddekoration, Ziergegenstand**

(57) Beschreibung vorgelegt

(28) Anzahl der vorgelegten Musterabbildungen: 1

(55) Abbildung (schwarzweiß):

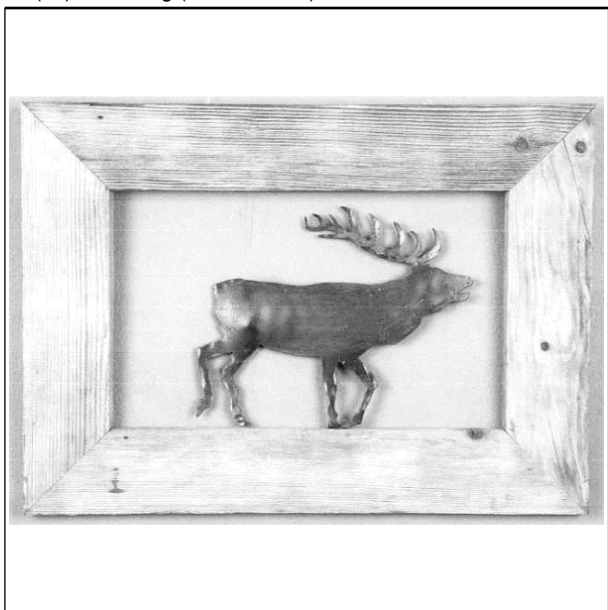

(Reg.Nr. 66781)

(11) Reg.Nr. **66782**

(21) Aktenz.: **MU 17/2015**

(22) Anmeldetag: 2015 02 04

(73) Inhaber:

Albrecht Martin, 6105 Leutasch, Föhrenwald 2 (AT)

(72) Schöpfer:

Albrecht Martin, 6105 Leutschach, Föhrenwald 2 (AT)

(51) (54) Klassen; Warenverzeichnis:

Kl. 11-02: **Ziergegenstand**

(57) Beschreibung vorgelegt

(28) Anzahl der vorgelegten Musterabbildungen: 1

(55) Abbildung (schwarzweiß):

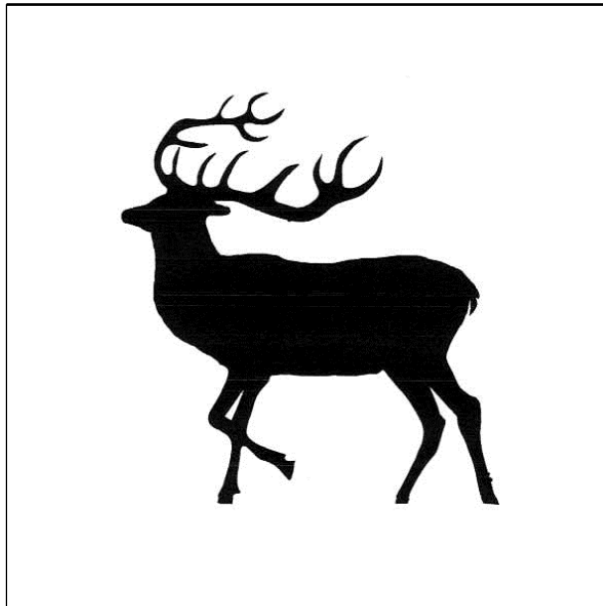

(Reg.Nr. 66782)

(11) Reg.Nr. **66783**

(21) Aktenz.: **MU 18/2015**

(22) Anmeldetag: 2015 02 04

(73) Inhaber:

Albrecht Martin, 6105 Leutasch, Föhrenwald 2 (AT)

(72) Schöpfer:

Albrecht Martin, 6105 Leutschach, Föhrenwald 2 (AT)

(51) (54) Klassen; Warenverzeichnis:

Kl. 11-02: **Wandbild, Wanddekoration, Ziergegenstand**

(57) Beschreibung vorgelegt

(28) Anzahl der vorgelegten Musterabbildungen: 1

(55) Abbildung (schwarzweiß):

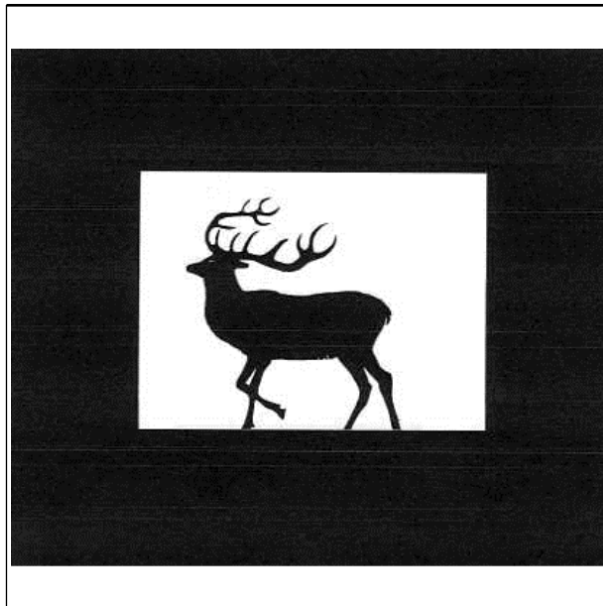

(Reg.Nr. 66783)

(11) Reg.Nr. **66784** (21) Aktenz.: **MU 19/2015**
(22) Anmeldetag: 2015 02 04
(73) Inhaber:
Albrecht Martin, 6105 Leutasch, Föhrenwald 2 (AT)
(72) Schöpfer:
Albrecht Martin, 6105 Leutasch, Föhrenwald 2 (AT)
(51) (54) Klassen; Warenverzeichnis:
Kl. 11-02: **Ziergegenstand**
(57) Beschreibung vorgelegt
(28) Anzahl der vorgelegten Musterabbildungen: 1
(55) Abbildung (schwarzweiß):

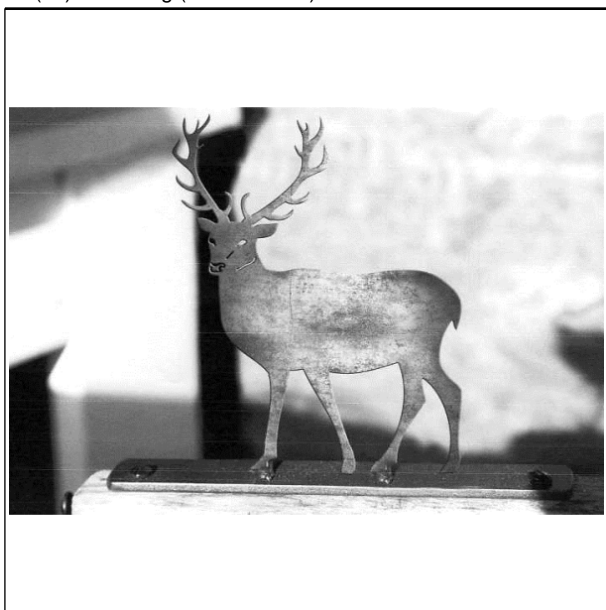

(Reg.Nr. 66784)

(11) Reg.Nr. **66785** (21) Aktenz.: **MU 20/2015**
(22) Anmeldetag: 2015 02 04
(73) Inhaber:
Albrecht Martin, 6105 Leutasch, Föhrenwald 2 (AT)
(72) Schöpfer:
Albrecht Martin, 6105 Leutasch, Föhrenwald 2 (AT)
(51) (54) Klassen; Warenverzeichnis:
Kl. 11-02: **Wanddekoration, Ziergegenstand**
(57) Beschreibung vorgelegt
(28) Anzahl der vorgelegten Musterabbildungen: 1
(55) Abbildung (schwarzweiß):

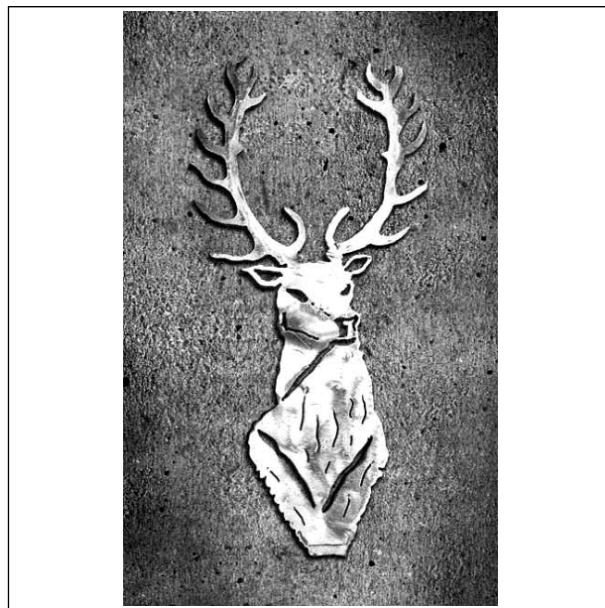

(Reg.Nr. 66785)

(11) Reg.Nr. **66786** (21) Aktenz.: **MU 21/2015**
(22) Anmeldetag: 2015 02 04
(73) Inhaber:
Albrecht Martin, 6105 Leutasch, Föhrenwald 2 (AT)
(72) Schöpfer:
Albrecht Martin, 6105 Leutasch, Föhrenwald 2 (AT)
(51) (54) Klassen; Warenverzeichnis:
Kl. 11-02: **Ziergegenstand**
(57) Beschreibung vorgelegt
(28) Anzahl der vorgelegten Musterabbildungen: 1
(55) Abbildung (schwarzweiß):



(Reg.Nr. 66786)

(11) Reg.Nr. **66787** (21) Aktenz.: **MU 22/2015**
(22) Anmeldetag: 2015 02 04
(73) Inhaber:
Albrecht Martin, 6105 Leutasch, Föhrenwald 2 (AT)
(72) Schöpfer:
Albrecht Martin, 6105 Leutasch, Föhrenwald 2 (AT)

(51) (54) Klassen; Warenverzeichnis:

Kl. 11-02: **Wandbild, Wanddekoration, Ziergegenstand**

(57) Beschreibung vorgelegt

(28) Anzahl der vorgelegten Musterabbildungen: 1

(55) Abbildung (schwarzweiß):



(Reg.Nr. 66787)

(11) Reg.Nr. **66788**

(21) Aktenz.: **MU 23/2015**

(22) Anmeldetag: 2015 02 04

(73) Inhaber:

Albrecht Martin, 6105 Leutasch, Föhrenwald 2 (AT)

(72) Schöpfer:

Albrecht Martin, 6105 Leutschach, Föhrenwald 2 (AT)

(51) (54) Klassen; Warenverzeichnis:

Kl. 11-02: **Ziergegenstand**

(57) Beschreibung vorgelegt

(28) Anzahl der vorgelegten Musterabbildungen: 1

(55) Abbildung (schwarzweiß):

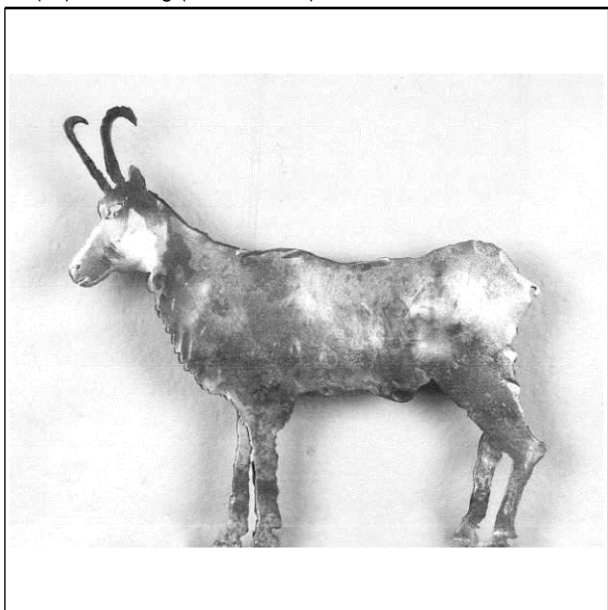

(Reg.Nr. 66788)

(11) Reg.Nr. **66789**

(21) Aktenz.: **MU 24/2015**

(22) Anmeldetag: 2015 02 04

(73) Inhaber:

Albrecht Martin, 6105 Leutasch, Föhrenwald 2 (AT)

(72) Schöpfer:

Albrecht Martin, 6105 Leutschach, Föhrenwald 2 (AT)

(51) (54) Klassen; Warenverzeichnis:

Kl. 11-02: **Wandbild, Wanddekoration, Ziergegenstand**

(57) Beschreibung vorgelegt

(28) Anzahl der vorgelegten Musterabbildungen: 1

(55) Abbildung (schwarzweiß):



(Reg.Nr. 66789)

(11) Reg.Nr. **66790**

(21) Aktenz.: **MU 47/2015**

(22) Anmeldetag: 2015 02 13

(73) Inhaber:

Gfrerer Josef, 5622 Goldegg, Schattau 38 (AT)

(72) Schöpfer:

Gfrerer Josef Karl, 5622 Goldegg, Schattau 38 (AT)

(51) (54) Klassen; Warenverzeichnis:

Kl. 06-04: **Küchenelement**

(57) Beschreibung vorgelegt

(28) Anzahl der vorgelegten Musterabbildungen: 1

(55) Abbildung (schwarzweiß):

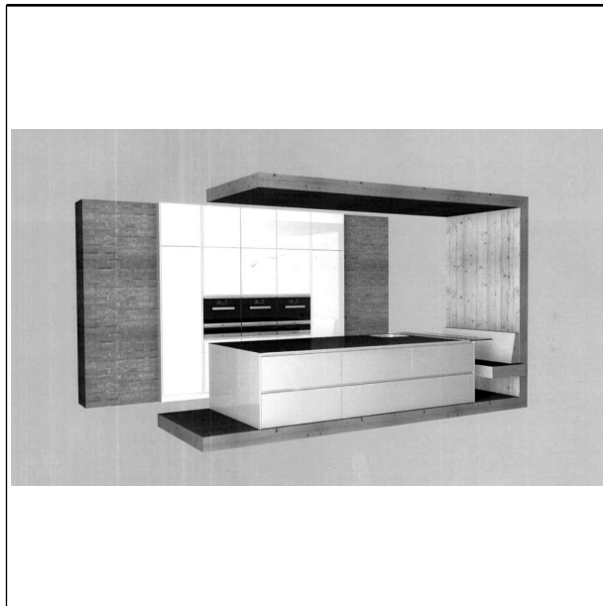

(Reg.Nr. 66790)

- (11) Reg.Nr. **66791** (21) Aktenz.: **MU 48/2015**
(22) Anmeldetag: 2015 02 13
(73) Inhaber:
Gfrerer Josef, 5622 Goldegg, Schattau 38 (AT)
(72) Schöpfer:
Gfrerer Josef Karl, 5622 Goldegg, Schattau 38 (AT)
(51) (54) Klassen; Warenverzeichnis:
Kl. 06-04: **Küchenelement**
(57) Beschreibung vorgelegt
(28) Anzahl der vorgelegten Musterabbildungen: 1
(55) Abbildung (schwarzweiß):

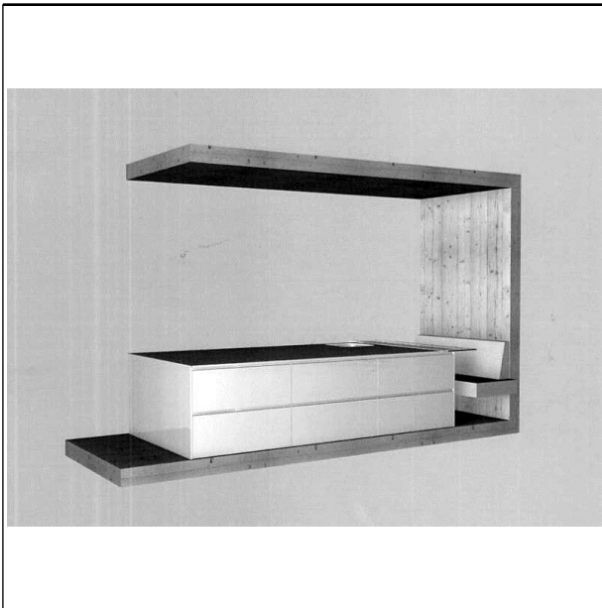

(Reg.Nr. 66791)

- (11) Reg.Nr. **66792** (21) Aktenz.: **MU 49/2015**
(22) Anmeldetag: 2015 02 13
(73) Inhaber:
Gfrerer Josef, 5622 Goldegg, Schattau 38 (AT)
(72) Schöpfer:
Gfrerer Josef Karl, 5622 Goldegg, Schattau 38 (AT)
(51) (54) Klassen; Warenverzeichnis:
Kl. 06-04: **Küchenelement**
(57) Beschreibung vorgelegt
(28) Anzahl der vorgelegten Musterabbildungen: 1
(55) Abbildung (schwarzweiß):

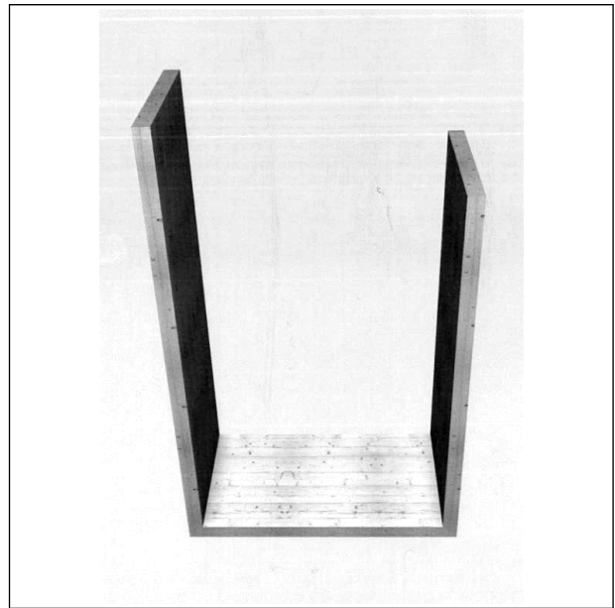

(Reg.Nr. 66792)

- (11) Reg.Nr. **66793** (21) Aktenz.: **MU 50/2015**
(22) Anmeldetag: 2015 02 13
(73) Inhaber:
Gfrerer Josef, 5622 Goldegg, Schattau 38 (AT)
(72) Schöpfer:
Gfrerer Josef Karl, 5622 Goldegg, Schattau 38 (AT)
(51) (54) Klassen; Warenverzeichnis:
Kl. 06-04: **Küchenelement**
(57) Beschreibung vorgelegt
(28) Anzahl der vorgelegten Musterabbildungen: 1
(55) Abbildung (schwarzweiß):

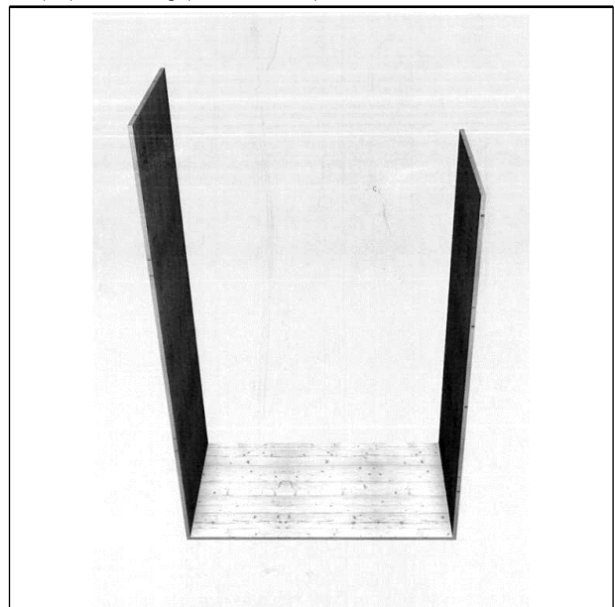

(Reg.Nr. 66793)

- (11) Reg.Nr. **66794** (21) Aktenz.: **MU 51/2015**
(22) Anmeldetag: 2015 02 13
(73) Inhaber:
Gfrerer Josef, 5622 Goldegg, Schattau 38 (AT)
(72) Schöpfer:
Gfrerer Josef Karl, 5622 Goldegg, Schattau 38 (AT)

(51) (54) Klassen; Warenverzeichnis:

Kl. 06-04: **Küchenelement**

(57) Beschreibung vorgelegt

(28) Anzahl der vorgelegten Musterabbildungen: 1

(55) Abbildung (schwarzweiß):

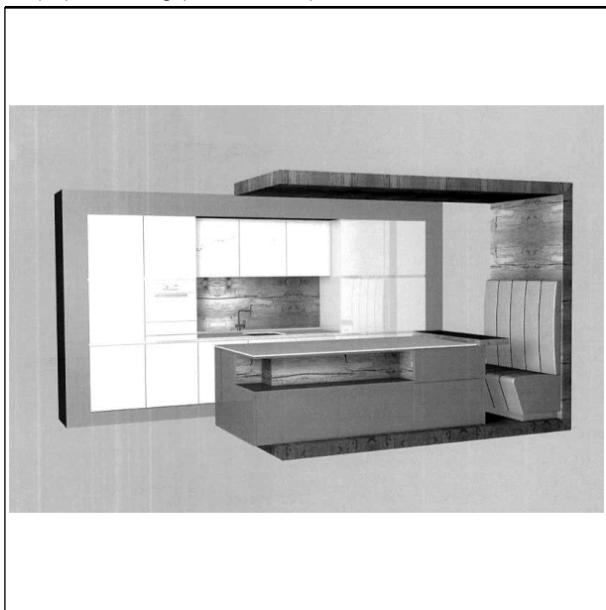

(Reg.Nr. 66794)

(11) Reg.Nr. **66795**

(21) Aktenz.: **MU 52/2015**

(22) Anmeldetag: 2015 02 13

(73) Inhaber:

Gfrerer Josef, 5622 Goldegg, Schattau 38 (AT)

(72) Schöpfer:

Gfrerer Josef Karl, 5622 Goldegg, Schattau 38 (AT)

(51) (54) Klassen; Warenverzeichnis:

Kl. 06-04: **Küchenelement**

(57) Beschreibung vorgelegt

(28) Anzahl der vorgelegten Musterabbildungen: 1

(55) Abbildung (schwarzweiß):

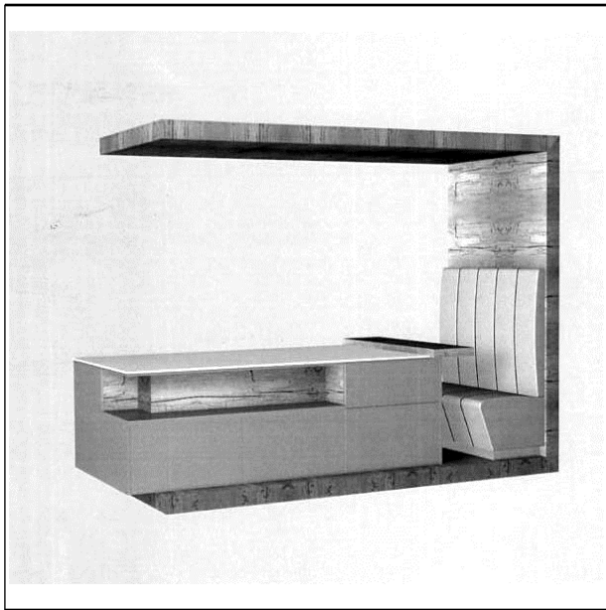

(Reg.Nr. 66795)

(11) Reg.Nr. **66796**

(21) Aktenz.: **MU 53/2015**

(22) Anmeldetag: 2015 02 13

(73) Inhaber:

Gfrerer Josef, 5622 Goldegg, Schattau 38 (AT)

(72) Schöpfer:

Gfrerer Josef Karl, 5622 Goldegg, Schattau 38 (AT)

(51) (54) Klassen; Warenverzeichnis:

Kl. 06-04: **Küchenelement**

(57) Beschreibung vorgelegt

(28) Anzahl der vorgelegten Musterabbildungen: 1

(55) Abbildung (schwarzweiß):

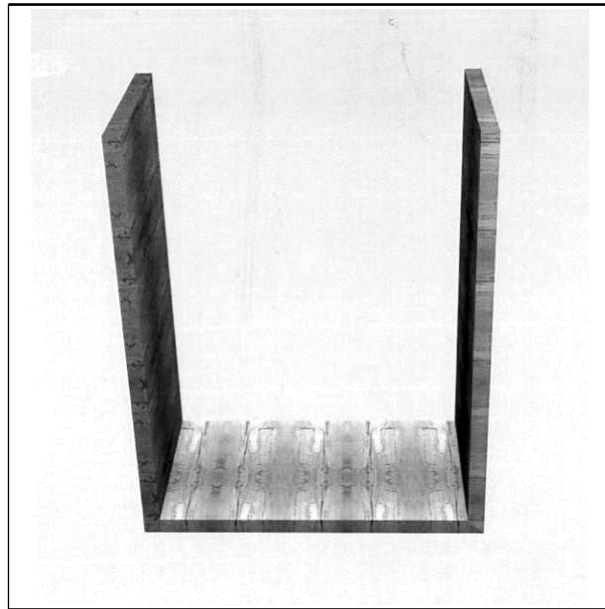

(Reg.Nr. 66796)

(11) Reg.Nr. **66797**

(21) Aktenz.: **MU 54/2015**

(22) Anmeldetag: 2015 02 13

(73) Inhaber:

Gfrerer Josef, 5622 Goldegg, Schattau 38 (AT)

(72) Schöpfer:

Gfrerer Josef Karl, 5622 Goldegg, Schattau 38 (AT)

(51) (54) Klassen; Warenverzeichnis:

Kl. 06-04: **Küchenelement**

(57) Beschreibung vorgelegt

(28) Anzahl der vorgelegten Musterabbildungen: 1

(55) Abbildung (schwarzweiß):

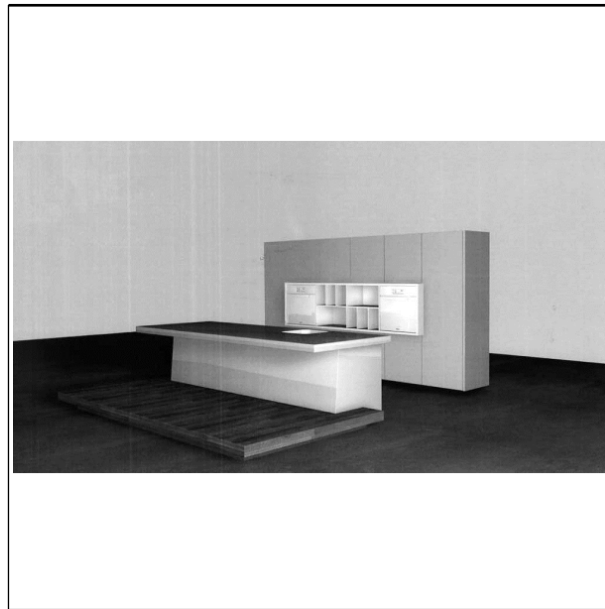

(Reg.Nr. 66797)

(11) Reg.Nr. **66798** (21) Aktenz.: **MU 55/2015**

(22) Anmeldetag: 2015 02 13

(73) Inhaber:

Gfrerer Josef, 5622 Goldegg, Schattau 38 (AT)

(72) Schöpfer:

Gfrerer Josef Karl, 5622 Goldegg, Schattau 38 (AT)

(51) (54) Klassen; Warenverzeichnis:

Kl. 06-04: **Küchenelement**

(57) Beschreibung vorgelegt

(28) Anzahl der vorgelegten Musterabbildungen: 1

(55) Abbildung (schwarzweiß):

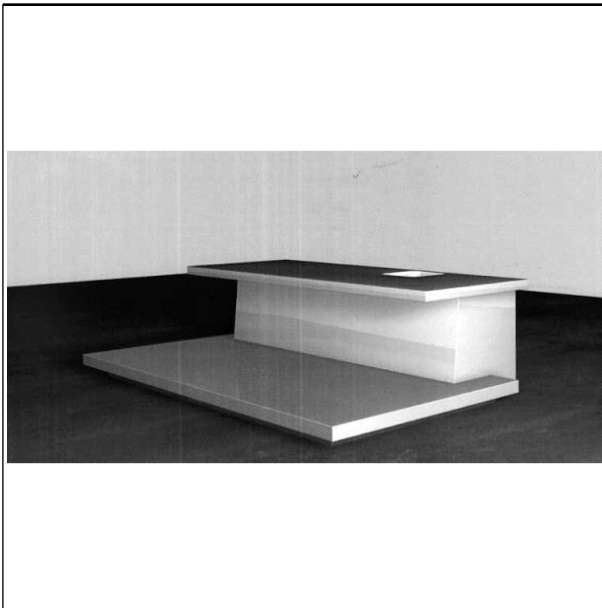

(Reg.Nr. 66798)

(11) Reg.Nr. **66799** (21) Aktenz.: **MU 56/2015**

(22) Anmeldetag: 2015 02 13

(73) Inhaber:

Gfrerer Josef, 5622 Goldegg, Schattau 38 (AT)

(72) Schöpfer:

Gfrerer Josef Karl, 5622 Goldegg, Schattau 38 (AT)

(51) (54) Klassen; Warenverzeichnis:

Kl. 06-04: **Küchenelement**

(57) Beschreibung vorgelegt

(28) Anzahl der vorgelegten Musterabbildungen: 1

(55) Abbildung (schwarzweiß):

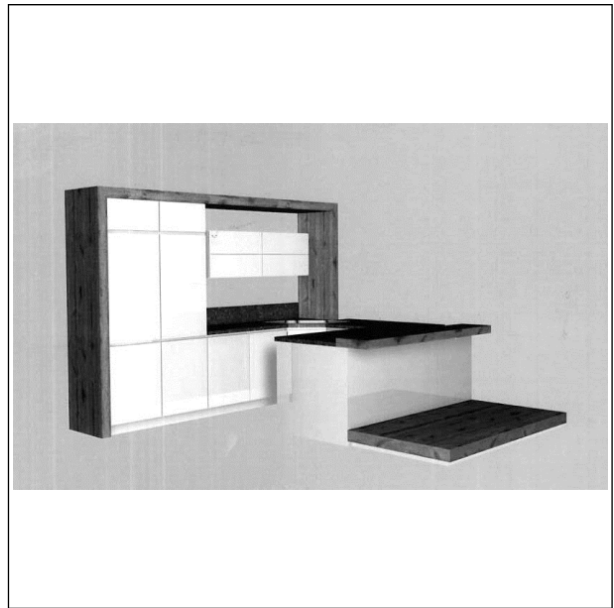

(Reg.Nr. 66799)

(11) Reg.Nr. **66800** (21) Aktenz.: **MU 57/2015**

(22) Anmeldetag: 2015 02 13

(73) Inhaber:

Gfrerer Josef, 5622 Goldegg, Schattau 38 (AT)

(72) Schöpfer:

Gfrerer Josef Karl, 5622 Goldegg, Schattau 38 (AT)

(51) (54) Klassen; Warenverzeichnis:

Kl. 06-04: **Küchenelement**

(57) Beschreibung vorgelegt

(28) Anzahl der vorgelegten Musterabbildungen: 1

(55) Abbildung (schwarzweiß):

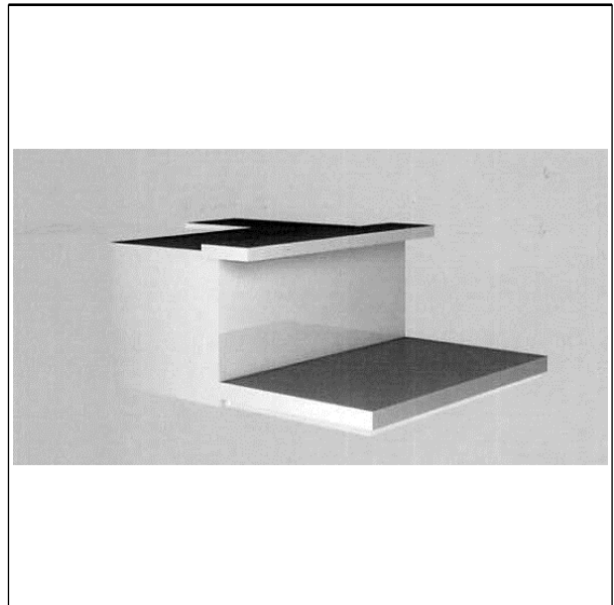

(Reg.Nr. 66800)

(11) Reg.Nr. **66801** (21) Aktenz.: **MU 58/2015**

(22) Anmeldetag: 2015 02 13

(73) Inhaber:

Gfrerer Josef, 5622 Goldegg, Schattau 38 (AT)

(72) Schöpfer:

Gfrerer Josef Karl, 5622 Goldegg, Schattau 38 (AT)

(51) (54) Klassen; Warenverzeichnis:

Kl. 06-04: **Küchenelement**

(57) Beschreibung vorgelegt

(28) Anzahl der vorgelegten Musterabbildungen: 1

(55) Abbildung (schwarzweiß):

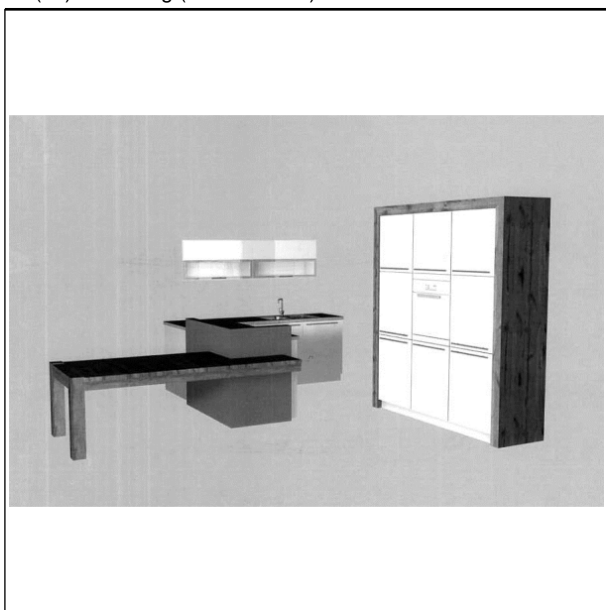

(Reg.Nr. 66801)

(11) Reg.Nr. **66802**

(21) Aktenz.: **MU 59/2015**

(22) Anmeldetag: 2015 02 13

(73) Inhaber:

Gfrerer Josef, 5622 Goldegg, Schattau 38 (AT)

(72) Schöpfer:

Gfrerer Josef Karl, 5622 Goldegg, Schattau 38 (AT)

(51) (54) Klassen; Warenverzeichnis:

Kl. 06-04: **Küchenelement**

(57) Beschreibung vorgelegt

(28) Anzahl der vorgelegten Musterabbildungen: 1

(55) Abbildung (schwarzweiß):

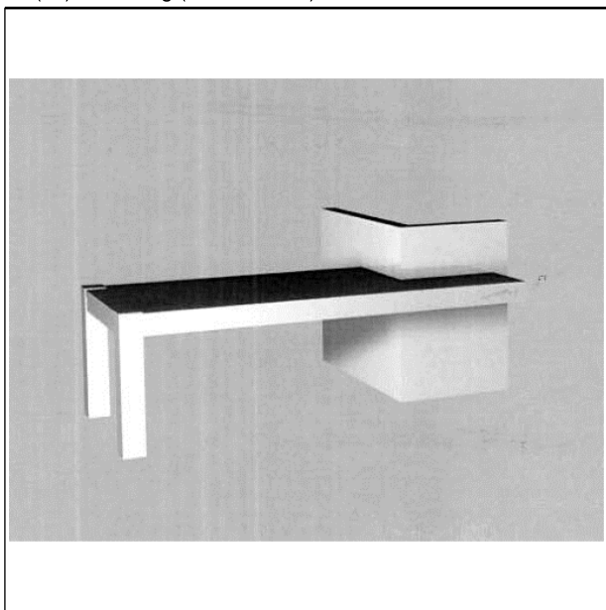

(Reg.Nr. 66802)

(11) Reg.Nr. **66803**

(21) Aktenz.: **MU 68/2015**

(22) Anmeldetag: 2015 02 25

(73) Inhaber:

Sageder Fenster- und Türenwerk GmbH, 4723 Natternbach, Gaisbuchen 28 (AT)

(51) (54) Klassen; Warenverzeichnis:

Kl. 25-02: **Türe**

(28) Anzahl der vorgelegten Musterabbildungen: 1

(55) Abbildung (färbig):



(Reg.Nr. 66803)

(11) Reg.Nr. **66804**

(21) Aktenz.: **MU 69/2015**

(22) Anmeldetag: 2015 02 25

(73) Inhaber:

Sageder Fenster- und Türenwerk GmbH, 4723 Natternbach, Gaisbuchen 28 (AT)

(51) (54) Klassen; Warenverzeichnis:

Kl. 25-02: **Türe**

(28) Anzahl der vorgelegten Musterabbildungen: 1

(55) Abbildung (färbig):



(Reg.Nr. 66804)

(11) Reg.Nr. **66805**

(21) Aktenz.: **MU 102/2015**

(22) Anmeldetag: 2015 03 11

(73) Inhaber:

Pfusterer - Petritsch Manuela Hannelore, 8967 Haus,
Ruperting 140 (AT)

(72) Schöpfer:

Pfusterer - Petritsch Manuela Hannelore, 8967 Haus, Ruperting
140 (AT)

(51) (54) Klassen; Warenverzeichnis:

Kl. 07-04: **Schneidbrett, Jausenbrett**

(57) Beschreibung vorgelegt

(28) Anzahl der vorgelegten Musterabbildungen: 1

(55) Abbildung (färbig):



(Reg.Nr. 66805)



(Reg.Nr. 66806)

(11) Reg.Nr. **66807**

(21) Aktenz.: **MU 104/2015**

(22) Anmeldetag: 2015 03 11

(73) Inhaber:

Pfusterer - Petritsch Manuela Hannelore, 8967 Haus,
Ruperting 140 (AT)

(72) Schöpfer:

Pfusterer - Petritsch Manuela Hannelore, 8967 Haus, Ruperting
140 (AT)

(51) (54) Klassen; Warenverzeichnis:

Kl. 07-04: **Pfannbrett, Pfannentablett**

(57) Beschreibung vorgelegt

(28) Anzahl der vorgelegten Musterabbildungen: 1

(55) Abbildung (färbig):



(Reg.Nr. 66807)

(11) Reg.Nr. **66806**

(21) Aktenz.: **MU 103/2015**

(22) Anmeldetag: 2015 03 11

(73) Inhaber:

Pfusterer - Petritsch Manuela Hannelore, 8967 Haus,
Ruperting 140 (AT)

(72) Schöpfer:

Pfusterer - Petritsch Manuela Hannelore, 8967 Haus, Ruperting
140 (AT)

(51) (54) Klassen; Warenverzeichnis:

Kl. 07-04: **Schnapsbrett, Schnapstablett**

(57) Beschreibung vorgelegt

(28) Anzahl der vorgelegten Musterabbildungen: 1

(55) Abbildung (färbig):

Übertragung
auf:

KUBAT , 1100 Wien (AT)

064005

KUBAT , 1100 Wien (AT)

064006

KUBAT , 1100 Wien (AT)

064007

KUBAT , 1100 Wien (AT)

064008

KUBAT , 1100 Wien (AT)

064009

KUBAT , 1100 Wien (AT)

Verzicht

066309 066310

Erlöschen

wegen Nichtzahlung der Erneuerungsgebühr:

013986	014267	014268	014269	014270
014271	014272	014273	014274	014275
014276	014277	014278	014279	014280
014281	014282	014283	014284	014285
014286	014287	014288	014289	014290
014291	014292	014293	014294	014295
014296	014297	014298	014299	014300
014301	014302	014331	014332	014333
014334	014335	014336	014988	037592
037598	037604	037610	037614	037618
037622	037631	037776	037815	037920
037921	037922	037923	037992	038518
038519	057007	057128	057141	057142
057143	057144	057145	057146	057147
057148	057149	057150	057152	057153
057154	057155	057156	057157	057158
057159	057160	057162	057163	057164
062410	062411	062412	062458	062459
062460	062461	062462	062463	062464
062465	062469	062489	062490	062491
062492	062493	062494	062495	062496
062499	062668	062669	062670	062671
062672	062673	062674	062675	062676
062677	063455			

ÖSTERREICHISCHER MUSTERANZEIGER



Wien, 20. Juni 2015 / Nr. 6

Erscheint am 20. jedes Monats
Bestellung beim Österreichischen Patentamt
DVR: 0078018

Redaktion, Verwaltung und Verlag
im Österreichischen Patentamt
Wien XX., Dresdner Straße 87
Postanschrift: Postfach 95
1200 Wien

Inhalt

- **Registrierungen (66808 bis 66914)**
- **Übertragungen**
- **Erlöschen**

Bemerkungen:

Der Schutzbeginn stimmt mit dem Tag der Veröffentlichung und Registrierung des Musters überein.

Die Schutzdauer beträgt fünf Jahre beginnend mit dem Tag der Anmeldung und kann durch rechtzeitige Erneuerung viermal um je fünf Jahre verlängert werden.

Der Musteranmelder kann bis zu zehn verschiedene Musterabbildungen vorlegen. Veröffentlicht wird nur die hierfür vom Anmelder bzw. vom Patentamt ausgewählte Abbildung in schwarzweiß, wobei angegeben ist, ob diese Abbildung farbig oder schwarzweiß vorgelegt wurde.

Die jeweils neben den bibliographischen Daten stehenden Zahlen entsprechen dem WIPO-Standard St. 80 und dienen der zusätzlichen Kennzeichnung dieser Daten.

Kl. = Klasse nach der Klasseneinteilung des Abkommens von Locarno zur Errichtung einer internationalen Klassifikation für gewerbliche Muster und Modelle, BGBl.Nr. 496/1990.

<u>Ländercode</u>					
AD	ANDORRA	DD	DDR (ALT)	IL	ISRAEL
AE	VEREINIGTE ARABISCHE EMIRATE	DE	DEUTSCHLAND	IM	ISLE OF MAN
AF	AFGHANISTAN	DJ	DSCHIBUTI	IN	INDIEN
AG	ANTIGUA UND BARBUDA	DK	DÄNEMARK	IQ	IRAK
AI	ANGUILLA	DM	DOMINICA	IR	IRAN
AL	ALBANIEN	DO	DOMINIKANISCHE REPUBLIK	IS	ISLAND
AM	ARMENIEN	DZ	ALGERIEN	IT	ITALIEN
AN	NIEDERLÄNDISCHE ANTILLEN	EA	EURASISCHE PATENTORGANISATION (EAPO)	JE	JERSEY
AO	ANGOLA	EC	ECUADOR	JM	JAMAICA
AP	AFRIKANISCHE REGIONALE ORGANISATION FÜR GEISTIGES EIGENTUM (ARIPO)	EE	ESTLAND	JO	JORDANIEN
AR	ARGENTINIEN	EG	ÄGYPTEN	JP	JAPAN
AT	ÖSTERREICH	EH	WEST SAHARA	KE	KENIA
AU	AUSTRALIEN	EM	HARMONISIERUNGSA MT FÜR DEN BINNENMARKT (MARKEN UND MUSTER) (OHIM)	KG	KIRGISISTAN
AW	ARUBA	EP	EUOPÄISCHES PATENTAMT	KH	KAMBODSCHA
AZ	ASERBAIDSCHAN	ER	ERITREA	KI	KIRIBATI
BA	BOSNIEN UND HERZEGOWINA	ES	SPANIEN	KM	KOMOREN
BB	BARBADOS	ET	ÄTHIOPIEN	KN	ST. KITTS UND NEVIS
BD	BANGLADESCH	EU	Europäische Union	KP	DEMOKRATISCHE VOLKSREPUBLIK KOREA
BE	BELGIEN	FI	FINNLAND	KR	KOREA
BF	BURKINA FASO	FJ	FIDSCHI	KW	KUWAIT
BG	BULGARIEN	FK	FALKLAND INSELN (MALWINEN)	KY	KAIMANINSELN (CAYMAN ISLANDS)
BH	BAHRAIN	FO	FÄRÖER INSELN	KZ	KASACHSTAN
BI	BURUNDI	FR	FRANKREICH	LA	LAOS
BJ	BENIN	GA	GABUN	LB	LIBANON
BM	BERMUDA	GB	VEREINIGTES KÖNIGREICH	LC	SANTA LUCIA
BN	BRUNEI DARUSSALAM	GC	PATENTAMT DES KOOPERATIONSRATS DER ARABISCHEN STAATEN DES GOLFES (GCC)	LI	LIECHTENSTEIN
BO	BOLIVIEN, PLURINATIONALER STAAT	GD	GRENADA	LK	SRI LANKA
BQ	BONAIRE, SANKT EUSTATIUS UND SABA	GE	GEORGIEN	LR	LIBERIA
BR	BRASILIEN	GG	GUERNSEY	LS	LESOTHO
BS	BAHAMAS	GH	GHANA	LT	LITAUEN
BT	BHUTAN	GI	GIBRALTAR	LU	LUXEMBURG
BU	BIRMA (BURMA)	GL	GRÖNLAND	LV	LETTLAND
BV	BOUVETINSEL	GM	GAMBIA	LY	LYBIEN
BW	BOTSWANA	GN	GUINEA	MA	MAROKKO
BX	BENELUX MARKENAMT (BOIP)	GP	GUADELOUPE	MC	MONACO
BY	BELARUS (WEIßRUSSLAND)	GQ	ÄQUATORIALGUINEA	MD	MOLDAU
BZ	BELIZE	GR	GRIECHENLAND	ME	MONTENEGRO
CA	KANADA	GS	SÜDGEORGIEN UND DIE SÜDLICHEN SANDWICHINSELN	MG	MADAGASKAR
CD	DEMOKRATISCHE REPUBLIK KONGO	GT	GUATEMALA	MH	MARSHALL INSELN
CF	ZENTRALAFRIKANISCHE REPUBLIK	GU	GUAM	MK	MAZEDONIEN
CG	KONGO	GW	GUINEA-BISSAU	ML	MALI
CH	SCHWEIZ	GY	GUYANA	MM	MYANMAR
CI	ELFENBEINKÜSTE	HK	HONGKONG (VERWALTUNG DER VOLKSREPUBLIK CHINA)	MN	MONGOLEI
CK	COOK-INSELN	HN	HONDURAS	MO	MACAO
CL	CHILE	HR	KROATIEN	MP	NÖRDLICHE MARIANEN
CM	KAMERUN	HT	HAITI	MR	MAURETANIEN
CN	CHINA	HU	UNGARN	MS	MONTSERRAT
CO	KOLUMBIEN	HV	OBERVOLTA	MT	MALTA
CR	COSTA RICA	IB	INTERNATIONALES BÜRO DER WELTORGANISATION FÜR GEISTIGES EIGENTUM (WIPO)	MU	MAURITIUS
CS	TSCHECHISCHE UND SLOWAKISCHE FÖD. REP./CSFR	ID	INDONESIEN	MV	MALEDIVEN
CU	KUBA	IE	IRLAND	MW	MALAWI
CV	KAP VERDE			MX	MEXIKO
CW	CURAÇAO			MY	MALAYSIEN
CY	ZYPERN			MZ	MOZAMBIQUE
CZ	TSCHECHIEN			NA	NAMIBIEN
				NC	NEU KALEDONIEN
				NE	NIGER
				NG	NIGERIEN
				NI	NICARAGUA
				NL	NIEDERLANDE
				NO	NORWEGEN
				NP	NEPAL
				NR	NAURU
				NZ	NEUSEELAND
				OA	AFRIKANISCHE ORGANISATION FÜR GEISTIGES EIGENTUM (OAPI)
				OM	OMAN
				PA	PANAMA
				PE	PERU
				PF	FRANZÖSISCH POLYNESIEN
				PG	PAPUA NEUGUINEA
				PH	PHILIPPINEN
				PK	PAKISTAN
				PL	POLEN
				PR	PUERTO RICO
				PT	PORTUGAL
				PW	PALAU
				PY	PARAGUAY
				QA	KATAR
				RE	REUNION
				RH	RHODESIEN
				RO	RUMÄNIEN
				RS	SERBIEN
				RU	RUSSISCHE FÖDERATION
				RW	RUANDA
				SA	SAUDIARABIEN
				SB	SALOMONEN
				SC	SEYCHELLEN
				SD	SUDAN
				SE	SCHWEDEN
				SG	SINGAPUR
				SH	SANKT HELENA, ASCENSION UND TRISTAN DA CUNHA
				SI	SLOWENIEN
				SK	SLOWAKEI
				SL	SIERRA LEONE
				SM	SAN MARINO
				SN	SENEGAL
				SO	SOMALIA
				SR	SURINAM
				SS	SÜDSUDAN
				ST	SÃO TOMÉ UND PRINCIPE
				SU	SOJWJETUNION/UDSSR
				SV	EL SALVADOR
				SX	ST. MARTIN (NIEDERLÄNDISCHE VERWALTUNG)
				SY	SYRIEN
				SZ	SWAZILAND
				TC	TURKS- UND CAICOSINSELN
				TD	TSCHAD
				TG	TOGO
				TH	THAILAND
				TJ	TADSCHIKISTAN
				TK	TOKELAU
				TL	TIMOR-LESTE
				TM	TURKMENISTAN
				TN	TUNESIEN
				TO	TONGA
				TR	TÜRKEI
				TT	TRINIDAD UND TOBAGO
				TV	TUVALU
				TW	TAIWAN
				TZ	TANSANIA
				UA	UKRAINE
				UG	UGANDA

US VEREINIGTE STAATEN
VON AMERIKA
UY URUGUAY
UZ USBEKISTAN
VA VATIKAN
VC SANKT VINCENT UND
DIE GRENADINEN
VE VENEZUELA
VG JUNGFERN-INSELN
(BRITISCH)
VN VIETNAM
VU VANUATU
WO INTERNATIONALES
BÜRO DER
WELTORGANISATION
FÜR GEISTIGES
EIGENTUM (WIPO)
WS SAMOA
XN NORDISCHES PATENT
INSTITUT (NPI)
YD JEMEN
(VOLKSDEMOKRATISC
HE REPUBLIK)
YE JEMEN
YU JUGOSLAWIEN/SFRJ
ZA SÜDAFRIKA
ZM SAMBIA
ZR ZAIRE
ZW ZIMBABWE

Registrierungen

Schutzdauerbeginn: 20. Juni 2015

(11) Reg.Nr. **66808** (21) Aktenz.: **MU 225/2014**

(22) Anmeldetag: 2014 04 08

(73) Inhaber:

Stinner Mag. Sami, 5325 Plainfeld, Edt 38 (AT)

(72) Schöpfer:

Stinner Mag. Sami, 5325 Plainfeld, Edt 38 (AT)

(51) (54) Klassen; Warenverzeichnis:

Kl. 08-99: **Werkzeuggriff, Messergriff**

Kl. 22-01: **Griffstück, Schaft von Schusswaffen**

Kl. 24-02: **Handgriff von chirurgischen Instrumenten**

(57) Beschreibung vorgelegt

(28) Anzahl der vorgelegten Musterabbildungen: 1

(55) Abbildung (schwarzweiß):

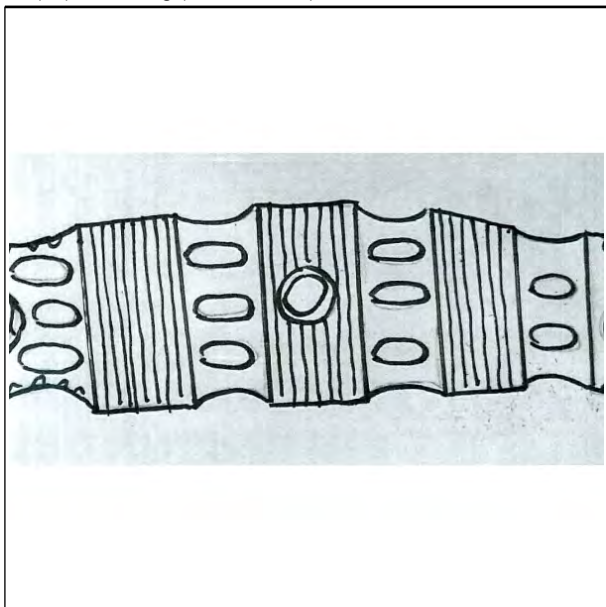

(Reg.Nr. 66808)

(11) Reg.Nr. **66809** (21) Aktenz.: **MU 700/2014**

(22) Anmeldetag: 2014 10 03

(73) Inhaber:

Rosenbaum Lukas, 1230 Wien, Talkengasse 1 (AT)

(72) Schöpfer:

Rosenbaum Lukas, 1230 Wien, Talkengasse 1 (AT)

Kanev Stoytcho, 2340 Mödling, Neudorferstrasse 44-46 Top 13 (AT)

(51) (54) Klassen; Warenverzeichnis:

Kl. 27-02: **Wasserpfeife**

(57) Beschreibung vorgelegt

(28) Anzahl der vorgelegten Musterabbildungen: 9

(55) Abbildung (schwarzweiß):



(Reg.Nr. 66809)

(11) Reg.Nr. **66810** (21) Aktenz.: **MU 701/2014**

(22) Anmeldetag: 2014 10 03

(73) Inhaber:

Rosenbaum Lukas, 1230 Wien, Talkengasse 1 (AT)

(72) Schöpfer:

Rosenbaum Lukas, 1230 Wien, Talkengasse 1 (AT)

Kanev Stoytcho, 2340 Mödling, Neudorferstrasse 44-46 Top 13 (AT)

(51) (54) Klassen; Warenverzeichnis:

Kl. 27-02: **Wasserpfeife**

(57) Beschreibung vorgelegt

(28) Anzahl der vorgelegten Musterabbildungen: 10

(55) Abbildung (schwarzweiß):



(Reg.Nr. 66810)

(11) Reg.Nr. **66811** (21) Aktenz.: **MU 702/2014**

(22) Anmeldetag: 2014 10 03

(73) Inhaber:

Rosenbaum Lukas, 1230 Wien, Talkengasse 1 (AT)

(72) Schöpfer:

Rosenbaum Lukas, 1230 Wien, Talkengasse 1 (AT)
Kanev Stoytcho, 2340 Mödling, Neudorferstrasse 44-46 Top 13 (AT)

(51) (54) Klassen; Warenverzeichnis:

Kl. 27-02: **Wasserpfeife**

(57) Beschreibung vorgelegt

(28) Anzahl der vorgelegten Musterabbildungen: 6

(55) Abbildung (schwarzweiß):

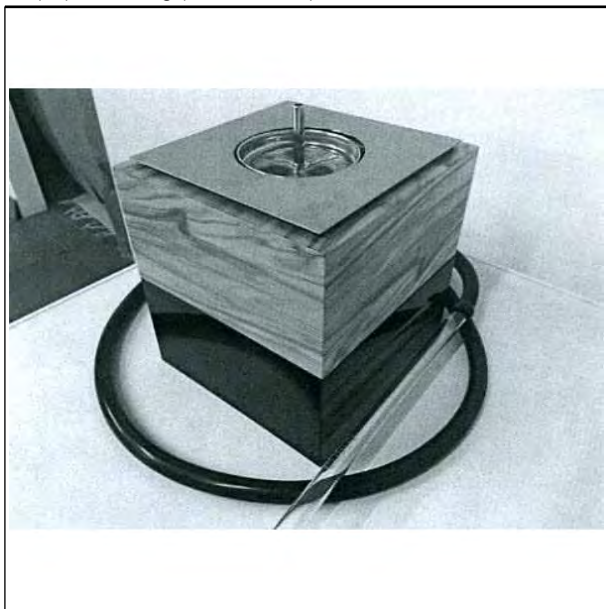

(Reg.Nr. 66811)

(11) Reg.Nr. **66812** (21) Aktenz.: **MU 703/2014**

(22) Anmeldetag: 2014 10 03

(73) Inhaber:

Rosenbaum Lukas, 1230 Wien, Talkengasse 1 (AT)

(72) Schöpfer:

Rosenbaum Lukas, 1230 Wien, Talkengasse 1 (AT)

Kanev Stoytcho, 2340 Mödling, Neudorferstrasse 44-46 Top 13 (AT)

(51) (54) Klassen; Warenverzeichnis:

Kl. 27-02: **Wasserpfeife**

(57) Beschreibung vorgelegt

(28) Anzahl der vorgelegten Musterabbildungen: 7

(55) Abbildung (schwarzweiß):

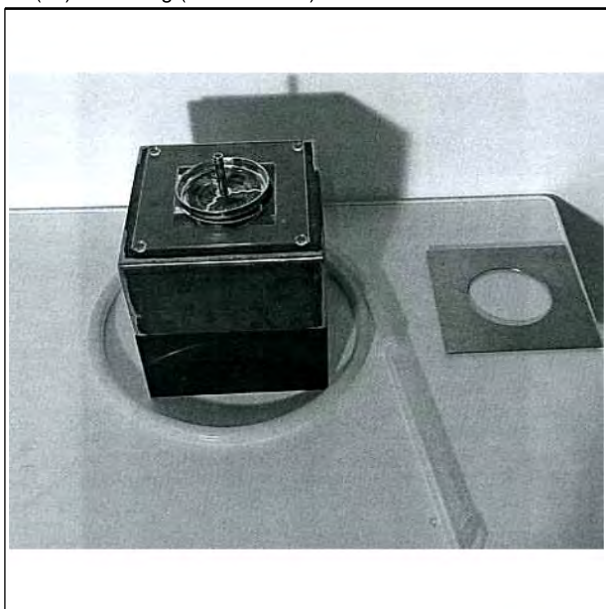

(Reg.Nr. 66812)

(11) Reg.Nr. **66813**

(21) Aktenz.: **MU 704/2014**

(22) Anmeldetag: 2014 10 03

(73) Inhaber:

Rosenbaum Lukas, 1230 Wien, Talkengasse 1 (AT)

(72) Schöpfer:

Rosenbaum Lukas, 1230 Wien, Talkengasse 1 (AT)

Kanev Stoytcho, 2340 Mödling, Neudorferstrasse 44-46 Top 13 (AT)

(51) (54) Klassen; Warenverzeichnis:

Kl. 27-02: **Wasserpfeife**

(57) Beschreibung vorgelegt

(28) Anzahl der vorgelegten Musterabbildungen: 6

(55) Abbildung (schwarzweiß):

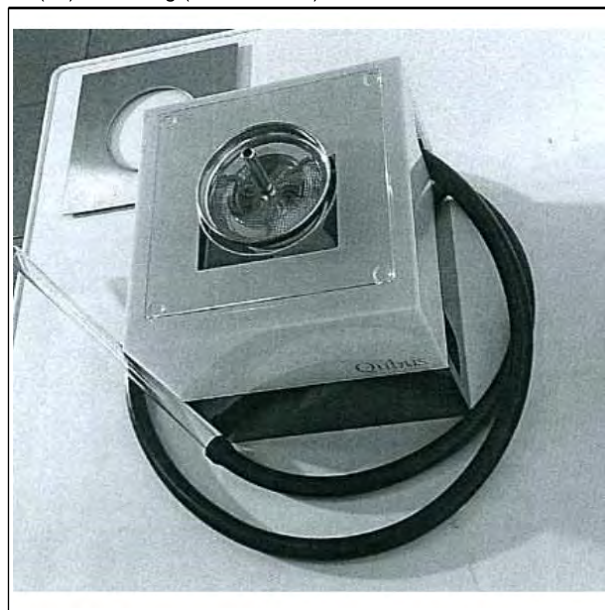

(Reg.Nr. 66813)

(11) Reg.Nr. **66814**

(21) Aktenz.: **MU 705/2014**

(22) Anmeldetag: 2014 10 03

(73) Inhaber:

Rosenbaum Lukas, 1230 Wien, Talkengasse 1 (AT)

(72) Schöpfer:

Rosenbaum Lukas, 1230 Wien, Talkengasse 1 (AT)

Kanev Stoytcho, 2340 Mödling, Neudorferstrasse 44-46 Top 13 (AT)

(51) (54) Klassen; Warenverzeichnis:

Kl. 27-02: **Wasserpfeife**

(57) Beschreibung vorgelegt

(28) Anzahl der vorgelegten Musterabbildungen: 10

(55) Abbildung (schwarzweiß):

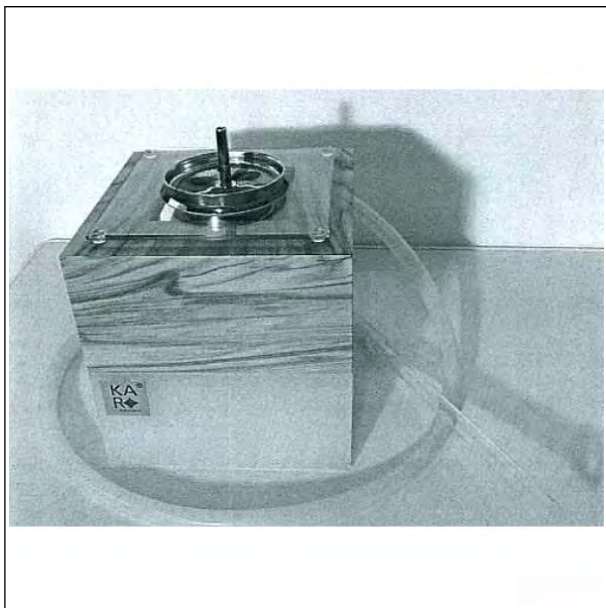

(Reg.Nr. 66814)

(11) Reg.Nr. **66815** (21) Aktenz.: **MU 706/2014**

(22) Anmeldetag: 2014 10 03

(73) Inhaber:

Rosenbaum Lukas, 1230 Wien, Talkengasse 1 (AT)

(72) Schöpfer:

Rosenbaum Lukas, 1230 Wien, Talkengasse 1 (AT)

Kanev Stoytcho, 2340 Mödling, Neudorferstrasse 44-46 Top 13 (AT)

(51) (54) Klassen; Warenverzeichnis:

Kl. 27-02: **Wasserpfeife**

(57) Beschreibung vorgelegt

(28) Anzahl der vorgelegten Musterabbildungen: 10

(55) Abbildung (schwarzweiß):

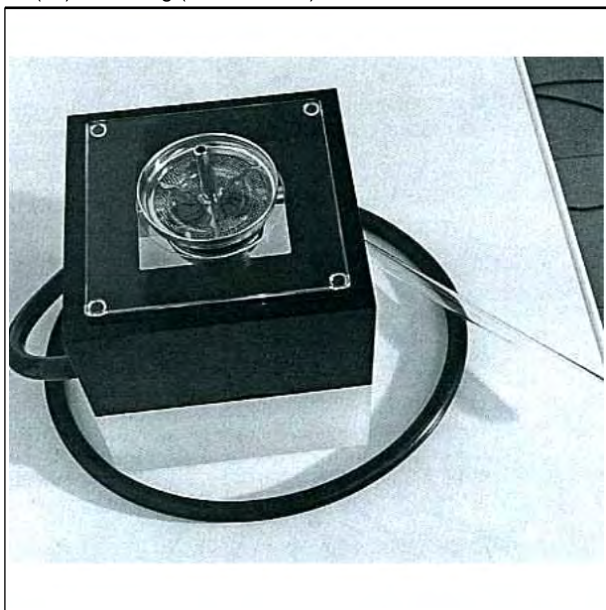

(Reg.Nr. 66815)

(11) Reg.Nr. **66816** (21) Aktenz.: **MU 707/2014**

(22) Anmeldetag: 2014 10 03

(73) Inhaber:

Rosenbaum Lukas, 1230 Wien, Talkengasse 1 (AT)

(72) Schöpfer:

Rosenbaum Lukas, 1230 Wien, Talkengasse 1 (AT)

Kanev Stoytcho, 2340 Mödling, Neudorferstrasse 44-46 Top 13 (AT)

(51) (54) Klassen; Warenverzeichnis:

Kl. 27-02: **Wasserpfeife**

(57) Beschreibung vorgelegt

(28) Anzahl der vorgelegten Musterabbildungen: 9

(55) Abbildung (schwarzweiß):

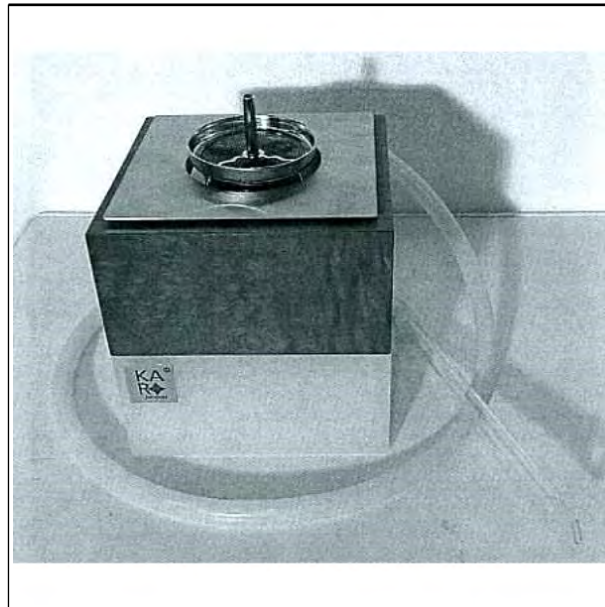

(Reg.Nr. 66816)

(11) Reg.Nr. **66817** (21) Aktenz.: **MU 708/2014**

(22) Anmeldetag: 2014 10 03

(73) Inhaber:

Rosenbaum Lukas, 1230 Wien, Talkengasse 1 (AT)

(72) Schöpfer:

Rosenbaum Lukas, 1230 Wien, Talkengasse 1 (AT)

Kanev Stoytcho, 2340 Mödling, Neudorferstrasse 44-46 Top 13 (AT)

(51) (54) Klassen; Warenverzeichnis:

Kl. 27-02: **Wasserpfeife**

(57) Beschreibung vorgelegt

(28) Anzahl der vorgelegten Musterabbildungen: 4

(55) Abbildung (schwarzweiß):



(Reg.Nr. 66817)

(11) Reg.Nr. **66818** (21) Aktenz.: **MU 758/2014**

(22) Anmeldetag: 2014 10 27

(73) Inhaber:

Scania CV AB, 151 87 Södertälje, Granparksvägen 10 (SE)

(74) Vertreter:

SCHOBER ELISABETH DIPL.-ING. DR. TECHN., FOX
TOBIAS DIPL.-PHYS. DR. PHIL., NOSKE WOLFGANG DIPL.-
ING., PATENTANWÄLTE, 1200 Wien, Brigittenauer Lände 50
(AT)

(51) (54) Klassen; Warenverzeichnis:

Kl. 12-16: **Schutzplatte für Fahrzeuge**

(57) Beschreibung vorgelegt

(28) Anzahl der vorgelegten Musterabbildungen: 7

(55) Abbildung (schwarzweiß):



(Reg.Nr. 66818)

(11) Reg.Nr. **66819** (21) Aktenz.: **MU 783/2014**

(22) Anmeldetag: 2014 11 24

(73) Inhaber:

Hasenhütl Dr. Klaus, 8047 Graz-Ragnitz, Berliner Ring 40
(AT)

(72) Schöpfer:

Hasenhütl Dr. Klaus, 8047 Graz-Ragnitz, Berliner Ring 40 (AT)

(51) (54) Klassen; Warenverzeichnis:

Kl. 19-08: **Siegetikette**

(57) Beschreibung vorgelegt

(28) Anzahl der vorgelegten Musterabbildungen: 1

(55) Abbildung (färbig):



(Reg.Nr. 66819)

(11) Reg.Nr. **66820** (21) Aktenz.: **MU 784/2014**

(22) Anmeldetag: 2014 11 24

(73) Inhaber:

VOLKSWAGEN AKTIENGESELLSCHAFT, 38440
WOLFSBURG, BERLINER RING 2 (DE)

(74) Vertreter:

Sonn & Partner, 1010 Wien, Riemergasse 14 (AT)

(51) (54) Klassen; Warenverzeichnis:

Kl. 12-16: **Fahrzeugteil**

(28) Anzahl der vorgelegten Musterabbildungen: 4

(55) Abbildung (schwarzweiß):



(Reg.Nr. 66820)

(11) Reg.Nr. **66821** (21) Aktenz.: **MU 785/2014**

(22) Anmeldetag: 2014 11 24

(73) Inhaber:

VOLKSWAGEN AKTIENGESELLSCHAFT, 38440
WOLFSBURG, BERLINER RING 2 (DE)

(74) Vertreter:

Sonn & Partner, 1010 Wien, Riemergasse 14 (AT)

(51) (54) Klassen; Warenverzeichnis:

Kl. 12-16: **Fahrzeugteil**

(28) Anzahl der vorgelegten Musterabbildungen: 4

(55) Abbildung (färbig):



(Reg.Nr. 66821)

(11) Reg.Nr. **66822**

(21) Aktenz.: **MU 786/2014**

(22) Anmeldetag: 2014 11 24

(73) Inhaber:

VOLKSWAGEN AKTIENGESELLSCHAFT, 38440
WOLFSBURG, BERLINER RING 2 (DE)

(74) Vertreter:

Sonn & Partner, 1010 Wien, Riemergasse 14 (AT)

(51) (54) Klassen; Warenverzeichnis:

Kl. 12-16: **Fahrzeugteil**

(28) Anzahl der vorgelegten Musterabbildungen: 4

(55) Abbildung (schwarzweiß):



(Reg.Nr. 66822)

(11) Reg.Nr. **66823**

(21) Aktenz.: **MU 787/2014**

(22) Anmeldetag: 2014 11 24

(73) Inhaber:

VOLKSWAGEN AKTIENGESELLSCHAFT, 38440
WOLFSBURG, BERLINER RING 2 (DE)

(74) Vertreter:

Sonn & Partner, 1010 Wien, Riemergasse 14 (AT)

(51) (54) Klassen; Warenverzeichnis:

Kl. 12-16: **Fahrzeugteil**

(28) Anzahl der vorgelegten Musterabbildungen: 4

(55) Abbildung (schwarzweiß):



(Reg.Nr. 66823)

(11) Reg.Nr. **66824**

(21) Aktenz.: **MU 788/2014**

(22) Anmeldetag: 2014 11 24

(73) Inhaber:

VOLKSWAGEN AKTIENGESELLSCHAFT, 38440
WOLFSBURG, BERLINER RING 2 (DE)

(74) Vertreter:

Sonn & Partner, 1010 Wien, Riemergasse 14 (AT)

(51) (54) Klassen; Warenverzeichnis:

Kl. 12-16: **Fahrzeugteil**

(28) Anzahl der vorgelegten Musterabbildungen: 2

(55) Abbildung (schwarzweiß):



(Reg.Nr. 66824)

(11) Reg.Nr. **66825** (21) Aktenz.: **MU 789/2014**

(22) Anmeldetag: 2014 11 24

(73) Inhaber:

VOLKSWAGEN AKTIENGESELLSCHAFT, 38440
WOLFSBURG, BERLINER RING 2 (DE)

(74) Vertreter:

Sonn & Partner, 1010 Wien, Riemergasse 14 (AT)

(51) (54) Klassen; Warenverzeichnis:

Kl. 12-16: **Fahrzeugteil**

(28) Anzahl der vorgelegten Musterabbildungen: 3

(55) Abbildung (schwarzweiß):



(Reg.Nr. 66825)

(11) Reg.Nr. **66826** (21) Aktenz.: **MU 790/2014**

(22) Anmeldetag: 2014 11 24

(73) Inhaber:

VOLKSWAGEN AKTIENGESELLSCHAFT, 38440
WOLFSBURG, BERLINER RING 2 (DE)

(74) Vertreter:

Sonn & Partner, 1010 Wien, Riemergasse 14 (AT)

(51) (54) Klassen; Warenverzeichnis:

Kl. 12-16: **Fahrzeugteil**

(28) Anzahl der vorgelegten Musterabbildungen: 4

(55) Abbildung (schwarzweiß):



(Reg.Nr. 66826)

(11) Reg.Nr. **66827** (21) Aktenz.: **MU 791/2014**

(22) Anmeldetag: 2014 11 24

(73) Inhaber:

VOLKSWAGEN AKTIENGESELLSCHAFT, 38440
WOLFSBURG, BERLINER RING 2 (DE)

(74) Vertreter:

Sonn & Partner, 1010 Wien, Riemergasse 14 (AT)

(51) (54) Klassen; Warenverzeichnis:

Kl. 12-16: **Fahrzeugteil**

(28) Anzahl der vorgelegten Musterabbildungen: 4

(55) Abbildung (schwarzweiß):



(Reg.Nr. 66827)

(11) Reg.Nr. **66828** (21) Aktenz.: **MU 792/2014**

(22) Anmeldetag: 2014 11 24

(73) Inhaber:

VOLKSWAGEN AKTIENGESELLSCHAFT, 38440
WOLFSBURG, BERLINER RING 2 (DE)

(74) Vertreter:

Sonn & Partner, 1010 Wien, Riemergasse 14 (AT)

(51) (54) Klassen; Warenverzeichnis:

Kl. 12-16: **Fahrzeugteil**

(28) Anzahl der vorgelegten Musterabbildungen: 4

(55) Abbildung (schwarzweiß):



(Reg.Nr. 66828)

(11) Reg.Nr. **66829**

(21) Aktenz.: **MU 793/2014**

(22) Anmeldetag: 2014 11 24

(73) Inhaber:

VOLKSWAGEN AKTIENGESELLSCHAFT, 38440
WOLFSBURG, BERLINER RING 2 (DE)

(74) Vertreter:

Sonn & Partner, 1010 Wien, Riemergasse 14 (AT)

(51) (54) Klassen; Warenverzeichnis:

Kl. 12-16: **Fahrzeugteil**

(28) Anzahl der vorgelegten Musterabbildungen: 3

(55) Abbildung (färbig):

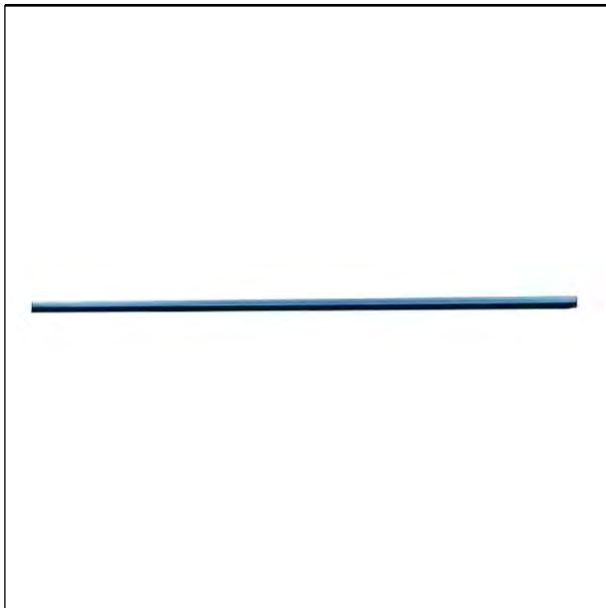

(Reg.Nr. 66829)

(11) Reg.Nr. **66830**

(21) Aktenz.: **MU 794/2014**

(22) Anmeldetag: 2014 11 24

(73) Inhaber:

VOLKSWAGEN AKTIENGESELLSCHAFT, 38440
WOLFSBURG, BERLINER RING 2 (DE)

(74) Vertreter:

Sonn & Partner, 1010 Wien, Riemergasse 14 (AT)

(51) (54) Klassen; Warenverzeichnis:

Kl. 12-16: **Fahrzeugteil**

(28) Anzahl der vorgelegten Musterabbildungen: 3

(55) Abbildung (schwarzweiß):

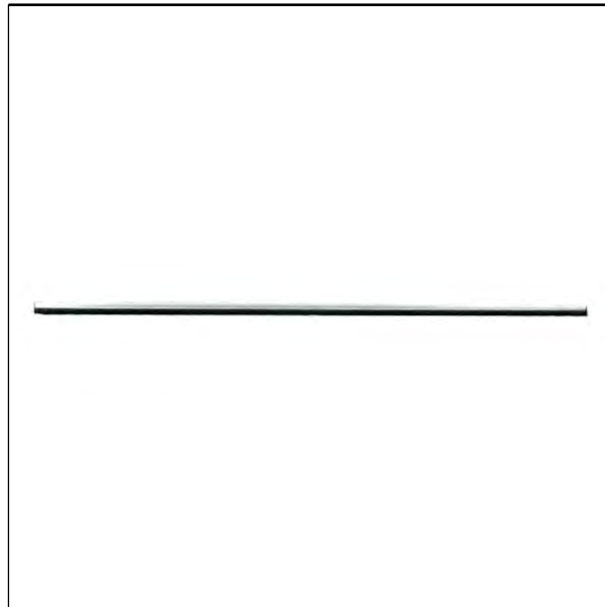

(Reg.Nr. 66830)

(11) Reg.Nr. **66831**

(21) Aktenz.: **MU 795/2014**

(22) Anmeldetag: 2014 11 24

(73) Inhaber:

VOLKSWAGEN AKTIENGESELLSCHAFT, 38440
WOLFSBURG, BERLINER RING 2 (DE)

(74) Vertreter:

Sonn & Partner, 1010 Wien, Riemergasse 14 (AT)

(51) (54) Klassen; Warenverzeichnis:

Kl. 12-16: **Fahrzeugteil**

(28) Anzahl der vorgelegten Musterabbildungen: 4

(55) Abbildung (schwarzweiß):



(Reg.Nr. 66831)

(11) Reg.Nr. **66832** (21) Aktenz.: **MU 796/2014**

(22) Anmeldetag: 2014 11 24

(73) Inhaber:

VOLKSWAGEN AKTIENGESELLSCHAFT, 38440
WOLFSBURG, BERLINER RING 2 (DE)

(74) Vertreter:

Sonn & Partner, 1010 Wien, Riemergasse 14 (AT)

(51) (54) Klassen; Warenverzeichnis:

Kl. 26-06: **Beleuchtung für Fahrzeuge**

(28) Anzahl der vorgelegten Musterabbildungen: 4

(55) Abbildung (färbig):



(Reg.Nr. 66832)



(Reg.Nr. 66833)

(11) Reg.Nr. **66834** (21) Aktenz.: **MU 798/2014**

(22) Anmeldetag: 2014 11 24

(73) Inhaber:

VOLKSWAGEN AKTIENGESELLSCHAFT, 38440
WOLFSBURG, BERLINER RING 2 (DE)

(74) Vertreter:

Sonn & Partner, 1010 Wien, Riemergasse 14 (AT)

(51) (54) Klassen; Warenverzeichnis:

Kl. 26-06: **Beleuchtung für Fahrzeuge**

(28) Anzahl der vorgelegten Musterabbildungen: 4

(55) Abbildung (färbig):



(Reg.Nr. 66834)

(11) Reg.Nr. **66833** (21) Aktenz.: **MU 797/2014**

(22) Anmeldetag: 2014 11 24

(73) Inhaber:

VOLKSWAGEN AKTIENGESELLSCHAFT, 38440
WOLFSBURG, BERLINER RING 2 (DE)

(74) Vertreter:

Sonn & Partner, 1010 Wien, Riemergasse 14 (AT)

(51) (54) Klassen; Warenverzeichnis:

Kl. 26-06: **Beleuchtung für Fahrzeuge**

(28) Anzahl der vorgelegten Musterabbildungen: 4

(55) Abbildung (färbig):

(11) Reg.Nr. **66835** (21) Aktenz.: **MU 799/2014**

(22) Anmeldetag: 2014 11 24

(73) Inhaber:

VOLKSWAGEN AKTIENGESELLSCHAFT, 38440
WOLFSBURG, BERLINER RING 2 (DE)

(74) Vertreter:

Sonn & Partner, 1010 Wien, Riemergasse 14 (AT)

(51) (54) Klassen; Warenverzeichnis:

Kl. 26-06: **Beleuchtung für Fahrzeuge**

(28) Anzahl der vorgelegten Musterabbildungen: 4

(55) Abbildung (färbig):



(Reg.Nr. 66835)

(11) Reg.Nr. **66836**

(21) Aktenz.: **MU 802/2014**

(22) Anmeldetag: 2014 11 26

(73) Inhaber:

Stecher Roland, 6840 Götzis, Churerstraße 22 (AT)

(72) Schöpfer:

Stecher Roland, 6840 Götzis, Churerstraße 22 (AT)

(51) (54) Klassen; Warenverzeichnis:

Kl. 06-06: **Tischbock, Tischfuß**

(57) Beschreibung vorgelegt

(28) Anzahl der vorgelegten Musterabbildungen: 2

(55) Abbildung (färbig):



(Reg.Nr. 66836)

(11) Reg.Nr. **66837**

(21) Aktenz.: **MU 803/2014**

(22) Anmeldetag: 2014 11 26

(73) Inhaber:

Domanska Mag. Patrycja, 1070 Wien, Kaiserstraße 26/3/21 (AT)

Lightfood Mag. Tanja, 1010 Wien, Falkestraße 1/12A (AT)

(72) Schöpfer:

Domanska Mag. Patrycja, 1070 Wien, Kaiserstrasse 26/3/21 (AT)

Lightfoot Mag. Tanja, 1010 Wien, Falkestraße 1/12A (AT)

(51) (54) Klassen; Warenverzeichnis:

Kl. 25-01: **Wandfliese, Wandverkleidungsteil**

(57) Beschreibung vorgelegt

(28) Anzahl der vorgelegten Musterabbildungen: 6

(55) Abbildung (färbig):

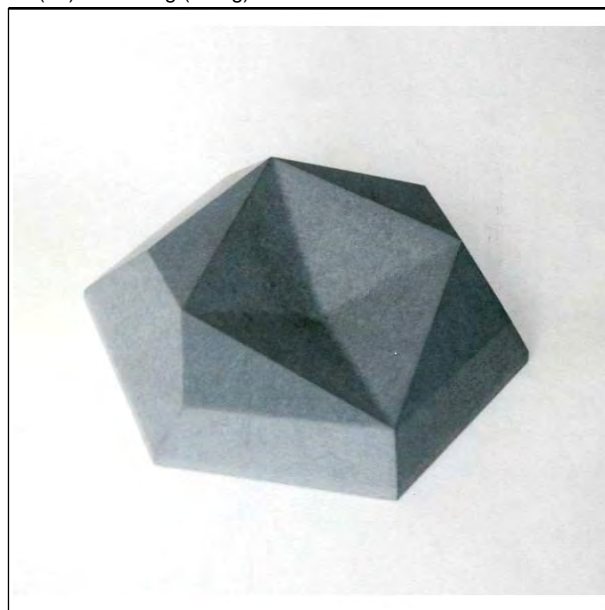

(Reg.Nr. 66837)

(11) Reg.Nr. **66838**

(21) Aktenz.: **MU 804/2014**

(22) Anmeldetag: 2014 11 26

(73) Inhaber:

Domanska Mag. Patrycja, 1070 Wien, Kaiserstraße 26/3/21 (AT)

Lightfood Mag. Tanja, 1010 Wien, Falkestraße 1/12A (AT)

(72) Schöpfer:

Domanska Mag. Patrycja, 1070 Wien, Kaiserstrasse 26/3/21 (AT)

Lightfoot Mag. Tanja, 1010 Wien, Falkestraße 1/12A (AT)

(51) (54) Klassen; Warenverzeichnis:

Kl. 25-01: **Wandfliese, Wandverkleidungsteil**

(57) Beschreibung vorgelegt

(28) Anzahl der vorgelegten Musterabbildungen: 6

(55) Abbildung (färbig):

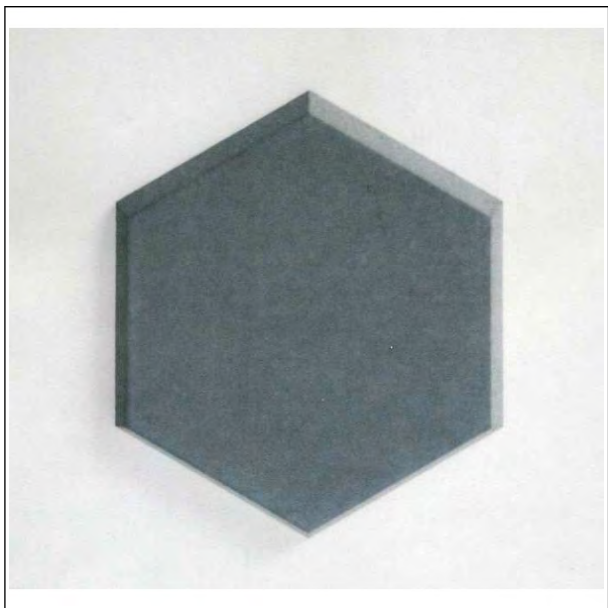

(Reg.Nr. 66838)

(11) Reg.Nr. **66839** (21) Aktenz.: **MU 805/2014**

(22) Anmeldetag: 2014 11 26

(73) Inhaber:

Ecker Mag. Johann, 1200 Wien, Universumstrasse 13/22 (AT)

(72) Schöpfer:

Ecker Mag. Johann, 1200 Wien, Universumstrasse 13/22 (AT)

(51) (54) Klassen; Warenverzeichnis:

Kl. 21-02: **Turn- und Sportgerät, Sportartikel**

(28) Anzahl der vorgelegten Musterabbildungen: 5

(55) Abbildung (schwarzweiß):



(Reg.Nr. 66839)

(11) Reg.Nr. **66840** (21) Aktenz.: **MU 806/2014**

(22) Anmeldetag: 2014 11 27

(73) Inhaber:

FORMAT WERK GMBH, 4623 GUNSKIRCHEN,
WALLACKSTRASSE 3 (AT)

(74) Vertreter:

HASCH & PARTNER ANWALTSGESELLSCHAFT MBH, 4020
LINZ, LANDSTRASSE 47 (AT)

(51) (54) Klassen; Warenverzeichnis:
Kl. 19-01: **Schreibpapier, Zeichenpapier**

Kl. 19-04: **Heft**

(57) Beschreibung vorgelegt

(28) Anzahl der vorgelegten Musterabbildungen: 1

(55) Abbildung (färbig):



(Reg.Nr. 66840)

(11) Reg.Nr. **66841** (21) Aktenz.: **MU 807/2014**

(22) Anmeldetag: 2014 11 27

(73) Inhaber:

FORMAT WERK GMBH, 4623 GUNSKIRCHEN,
WALLACKSTRASSE 3 (AT)

(74) Vertreter:

HASCH & PARTNER ANWALTSGESELLSCHAFT MBH, 4020
LINZ, LANDSTRASSE 47 (AT)

(51) (54) Klassen; Warenverzeichnis:

Kl. 19-01: **Schreibpapier, Zeichenpapier**

Kl. 19-04: **Heft**

(57) Beschreibung vorgelegt

(28) Anzahl der vorgelegten Musterabbildungen: 1

(55) Abbildung (färbig):



(Reg.Nr. 66841)

(11) Reg.Nr. **66842** (21) Aktenz.: **MU 808/2014**

(22) Anmeldetag: 2014 12 28

(73) Inhaber:

höschdesign GmbH, 8330 Feldbach, Unterweißenbach 174
(AT)

(51) (54) Klassen; Warenverzeichnis:

Kl. 06-05: **Schrankbüro**

(57) Beschreibung vorgelegt

(28) Anzahl der vorgelegten Musterabbildungen: 5

(55) Abbildung (schwarzweiß):

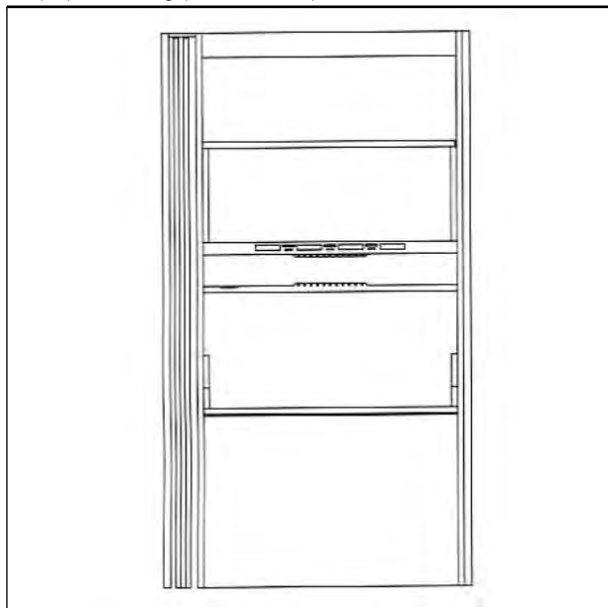

(Reg.Nr. 66842)

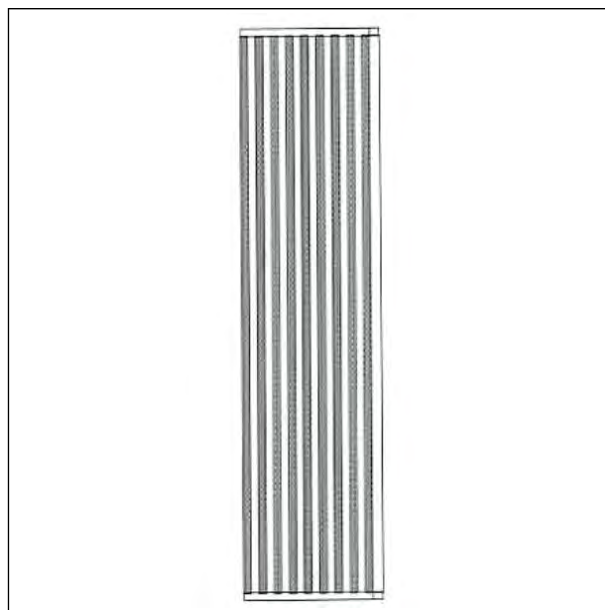

(Reg.Nr. 66843)

(11) Reg.Nr. **66844** (21) Aktenz.: **MU 810/2014**

(22) Anmeldetag: 2014 12 28

(73) Inhaber:

höschdesign GmbH, 8330 Feldbach, Unterweißenbach 174
(AT)

(51) (54) Klassen; Warenverzeichnis:

Kl. 06-04: **Regal, Formregal**

(57) Beschreibung vorgelegt

(28) Anzahl der vorgelegten Musterabbildungen: 3

(55) Abbildung (schwarzweiß):

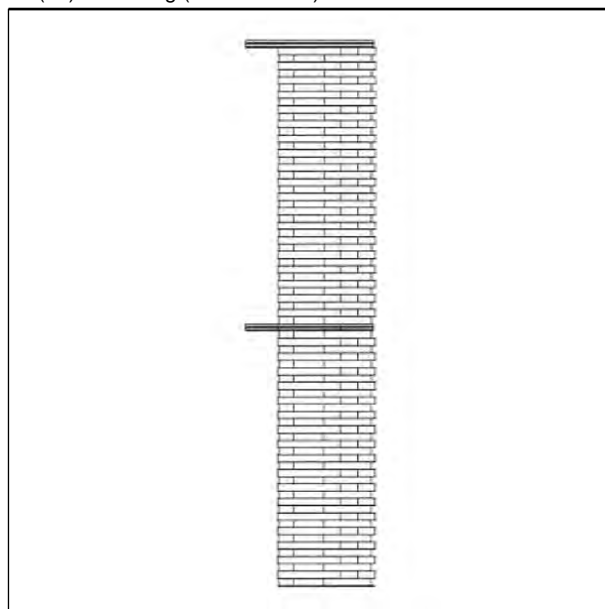

(Reg.Nr. 66844)

(11) Reg.Nr. **66843** (21) Aktenz.: **MU 809/2014**

(22) Anmeldetag: 2014 12 28

(73) Inhaber:

höschdesign GmbH, 8330 Feldbach, Unterweißenbach 174
(AT)

(51) (54) Klassen; Warenverzeichnis:

Kl. 06-04: **Regal, Sprossenregal**

(57) Beschreibung vorgelegt

(28) Anzahl der vorgelegten Musterabbildungen: 3

(55) Abbildung (schwarzweiß):

(11) Reg.Nr. **66845** (21) Aktenz.: **MU 811/2014**

(22) Anmeldetag: 2014 12 28

(73) Inhaber:

höschdesign GmbH, 8330 Feldbach, Unterweißenbach 174
(AT)

(51) (54) Klassen; Warenverzeichnis:

Kl. 06-01: **Sessel, Formsessel**

(57) Beschreibung vorgelegt

(28) Anzahl der vorgelegten Musterabbildungen: 3

(55) Abbildung (schwarzweiß):



(Reg.Nr. 66845)

(11) Reg.Nr. **66846**

(21) Aktenz.: **MU 812/2014**

(22) Anmeldetag: 2014 12 02

(73) Inhaber:

Stöckl Waltraud, 3283 St. Anton an der Jeßnitz,
Wohlfahrtsschlag 14 (AT)

(51) (54) Klassen; Warenverzeichnis:

Kl. 01-01: **Backware, Keks**

(57) Beschreibung vorgelegt

(28) Anzahl der vorgelegten Musterabbildungen: 1

(55) Abbildung (färbig):



(Reg.Nr. 66846)

(11) Reg.Nr. **66847**

(21) Aktenz.: **MU 813/2014**

(22) Anmeldetag: 2014 12 02

(73) Inhaber:

Stundner Philipp, 5020 Salzburg, Eugen-Müller-Straße 63
(AT)

(51) (54) Klassen; Warenverzeichnis:

Kl. 28-03: **Massagegerät**

(57) Beschreibung vorgelegt

(28) Anzahl der vorgelegten Musterabbildungen: 1

(55) Abbildung (färbig):



(Reg.Nr. 66847)

(11) Reg.Nr. **66848**

(21) Aktenz.: **MU 814/2014**

(22) Anmeldetag: 2014 12 02

(73) Inhaber:

Stundner Philipp, 5020 Salzburg, Eugen-Müller-Straße 63
(AT)

(51) (54) Klassen; Warenverzeichnis:

Kl. 28-03: **Massagering**

(57) Beschreibung vorgelegt

(28) Anzahl der vorgelegten Musterabbildungen: 1

(55) Abbildung (färbig):



(Reg.Nr. 66848)

(11) Reg.Nr. **66849**

(21) Aktenz.: **MU 820/2014**

(22) Anmeldetag: 2014 12 05

(73) Inhaber:

Palaschke Bernhard, 9500 Villach, Italienerstraße 2a/12 (AT)

(72) Schöpfer:

Palaschke Bernhard, 9500 Villach, Italienerstraße 2a/12 (AT)

(51) (54) Klassen; Warenverzeichnis:

Kl. 11-02: **Ziergegenstand, Skulptur**

Kl. 21-01: **Spielzeug**

(28) Anzahl der vorgelegten Musterabbildungen: 5

(55) Abbildung (schwarzweiß):

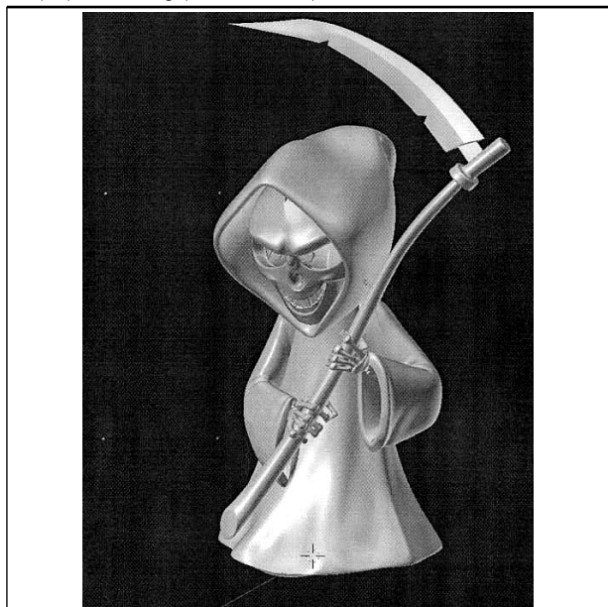

(Reg.Nr. 66849)

(11) Reg.Nr. **66850** (21) Aktenz.: **MU 821/2014**

(22) Anmeldetag: 2014 12 09

(73) Inhaber:

Rapf Manfred Dipl.Ing., 1040 Wien, Johann-Strauss-Gasse 30/18 (AT)

(74) Vertreter:

Hoefert Mag., Rechtsanwalt Wolfgang, 1070 Wien, Neubaugasse 12-14/1/19 (AT)

(72) Schöpfer:

Rapf Manfred, Dipl.Ing., 1040 Wien, Johann-Strauss-Gasse 30/18 (AT)

(51) (54) Klassen; Warenverzeichnis:

Kl. 06-03: **Tisch, Schreibtisch**

(57) Beschreibung vorgelegt

(28) Anzahl der vorgelegten Musterabbildungen: 1

(55) Abbildung (färbig):



(Reg.Nr. 66850)

(11) Reg.Nr. **66851** (21) Aktenz.: **MU 832/2014**

(22) Anmeldetag: 2014 12 11

(30) Priorität:

2014-07-24 CZ PVZ 2014-39981

(73) Inhaber:

SKODA AUTO a.s., 29360 Mlada Boleslav , Tr. Vaclava Klementa 869 (CZ)

(74) Vertreter:

Haffner und Keschmann, Patentanwälte GmbH, 1014 Wien, Schottengasse 3a (AT)

(51) (54) Klassen; Warenverzeichnis:

Kl. 12-16: **vordere Stoßstange für Kraftfahrzeuge**

(57) Beschreibung vorgelegt

(28) Anzahl der vorgelegten Musterabbildungen: 7

(55) Abbildung (schwarzweiß):

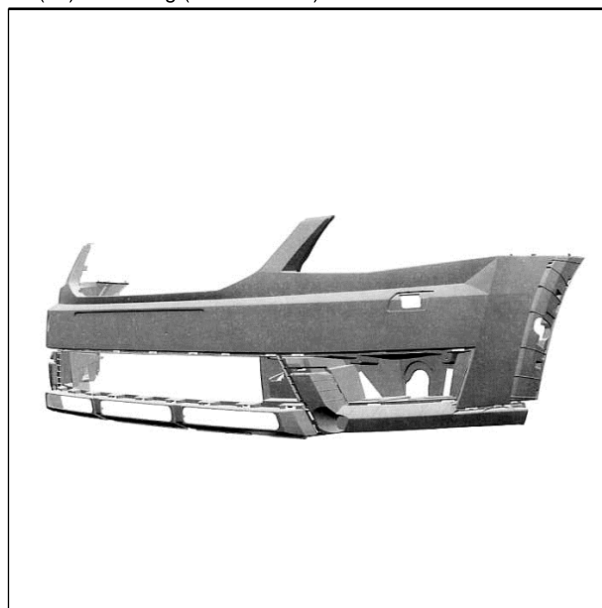

(Reg.Nr. 66851)

(11) Reg.Nr. **66852** (21) Aktenz.: **MU 833/2014**

(22) Anmeldetag: 2014 12 11

(30) Priorität:

2014-07-24 CZ PVZ 2014-39981

(73) Inhaber:

SKODA AUTO a.s., 29360 Mlada Boleslav , Tr. Vaclava
Klementa 869 (CZ)

(74) Vertreter:

Haffner und Keschmann, Patentanwälte GmbH, 1014 Wien,
Schottengasse 3a (AT)

(51) (54) Klassen; Warenverzeichnis:

Kl. 12-16: **vordere Abdeckung für Kraftfahrzeuge**

(57) Beschreibung vorgelegt

(28) Anzahl der vorgelegten Musterabbildungen: 6

(55) Abbildung (schwarzweiß):



(Reg.Nr. 66852)



(Reg.Nr. 66853)

(11) Reg.Nr. **66853** (21) Aktenz.: **MU 834/2014**

(22) Anmeldetag: 2014 12 11

(30) Priorität:

2014-07-24 CZ PVZ 2014-39981

(73) Inhaber:

SKODA AUTO a.s., 29360 Mlada Boleslav , Tr. Vaclava
Klementa 869 (CZ)

(74) Vertreter:

Haffner und Keschmann, Patentanwälte GmbH, 1014 Wien,
Schottengasse 3a (AT)

(51) (54) Klassen; Warenverzeichnis:

Kl. 12-16: **Kunststoffgitter für Kraftfahrzeuge**

(57) Beschreibung vorgelegt

(28) Anzahl der vorgelegten Musterabbildungen: 6

(55) Abbildung (schwarzweiß):

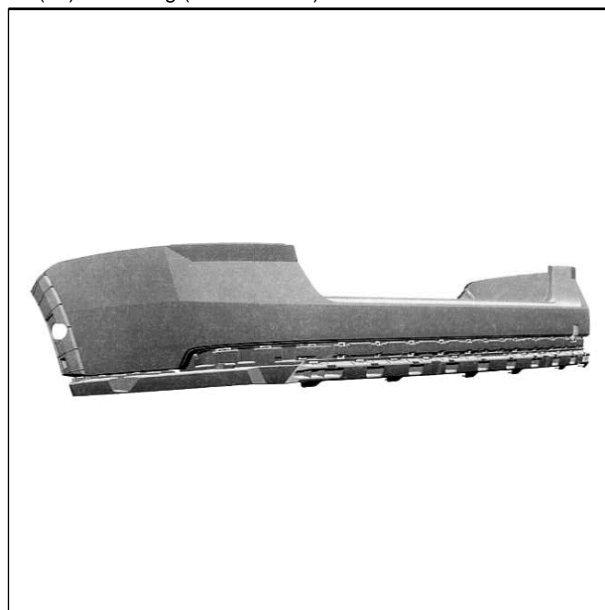

(Reg.Nr. 66854)

(11) Reg.Nr. **66854**

(21) Aktenz.: **MU 835/2014**

(22) Anmeldetag: 2014 12 11

(30) Priorität:

2014-07-24 CZ PVZ 2014-39981

(73) Inhaber:

SKODA AUTO a.s., 29360 Mlada Boleslav , Tr. Vaclava
Klementa 869 (CZ)

(74) Vertreter:

Haffner und Keschmann, Patentanwälte GmbH, 1014 Wien,
Schottengasse 3a (AT)

(51) (54) Klassen; Warenverzeichnis:

Kl. 12-16: **hintere Stoßstange für Kraftfahrzeuge**

(57) Beschreibung vorgelegt

(28) Anzahl der vorgelegten Musterabbildungen: 7

(55) Abbildung (schwarzweiß):

(11) Reg.Nr. **66855**

(21) Aktenz.: **MU 836/2014**

(22) Anmeldetag: 2014 12 11

(30) Priorität:

2014-07-24 CZ PVZ 2014-39981

(73) Inhaber:

SKODA AUTO a.s., 29360 Mlada Boleslav , Tr. Vaclava
Klementa 869 (CZ)

(74) Vertreter:

Haffner und Keschmann, Patentanwälte GmbH, 1014 Wien,
Schottengasse 3a (AT)

(51) (54) Klassen; Warenverzeichnis:

Kl. 12-16: **hintere Abdeckung für Kraftfahrzeuge**

(57) Beschreibung vorgelegt

(28) Anzahl der vorgelegten Musterabbildungen: 6

(55) Abbildung (schwarzweiß):



(Reg.Nr. 66855)



(Reg.Nr. 66856)

(11) Reg.Nr. **66856** (21) Aktenz.: **MU 839/2014**

(22) Anmeldetag: 2014 12 12

(73) Inhaber:

VOLKSWAGEN AKTIENGESELLSCHAFT, 38436
WOLFSBURG, BERLINER RING 2 (DE)

(74) Vertreter:

Sonn & Partner, 1010 Wien, Riemergasse 14 (AT)

(51) (54) Klassen; Warenverzeichnis:

Kl. 12-16: **Fahrzeugteil**

(28) Anzahl der vorgelegten Musterabbildungen: 4

(55) Abbildung (schwarzweiß):



(Reg.Nr. 66857)

(11) Reg.Nr. **66858** (21) Aktenz.: **MU 841/2014**

(22) Anmeldetag: 2014 12 12

(73) Inhaber:

VOLKSWAGEN AKTIENGESELLSCHAFT, 38436
WOLFSBURG, BERLINER RING 2 (DE)

(74) Vertreter:

Sonn & Partner, 1010 Wien, Riemergasse 14 (AT)

(51) (54) Klassen; Warenverzeichnis:

Kl. 12-16: **Fahrzeugteil**

(28) Anzahl der vorgelegten Musterabbildungen: 4

(55) Abbildung (schwarzweiß):



(Reg.Nr. 66858)

(11) Reg.Nr. **66859**

(21) Aktenz.: **MU 842/2014**

(22) Anmeldetag: 2014 12 12

(73) Inhaber:

VOLKSWAGEN AKTIENGESELLSCHAFT, 38436
WOLFSBURG, BERLINER RING 2 (DE)

(74) Vertreter:

Sonn & Partner, 1010 Wien, Riemergasse 14 (AT)

(51) (54) Klassen; Warenverzeichnis:

Kl. 12-16: **Fahrzeugteil**

(28) Anzahl der vorgelegten Musterabbildungen: 4

(55) Abbildung (schwarzweiß):



(Reg.Nr. 66859)

(11) Reg.Nr. **66860**

(21) Aktenz.: **MU 843/2014**

(22) Anmeldetag: 2014 12 12

(73) Inhaber:

VOLKSWAGEN AKTIENGESELLSCHAFT, 38436
WOLFSBURG, BERLINER RING 2 (DE)

(74) Vertreter:

Sonn & Partner, 1010 Wien, Riemergasse 14 (AT)

(51) (54) Klassen; Warenverzeichnis:

Kl. 12-16: **Fahrzeugteil**

(28) Anzahl der vorgelegten Musterabbildungen: 4

(55) Abbildung (schwarzweiß):



(Reg.Nr. 66860)

(11) Reg.Nr. **66861**

(21) Aktenz.: **MU 844/2014**

(22) Anmeldetag: 2014 12 12

(73) Inhaber:

VOLKSWAGEN AKTIENGESELLSCHAFT, 38436
WOLFSBURG, BERLINER RING 2 (DE)

(74) Vertreter:

Sonn & Partner, 1010 Wien, Riemergasse 14 (AT)

(51) (54) Klassen; Warenverzeichnis:

Kl. 12-16: **Fahrzeugteil**

(28) Anzahl der vorgelegten Musterabbildungen: 4

(55) Abbildung (schwarzweiß):



(Reg.Nr. 66861)

(11) Reg.Nr. **66862** (21) Aktenz.: **MU 845/2014**

(22) Anmeldetag: 2014 12 12

(73) Inhaber:

VOLKSWAGEN AKTIENGESELLSCHAFT, 38436
WOLFSBURG, BERLINER RING 2 (DE)

(74) Vertreter:

Sonn & Partner, 1010 Wien, Riemergasse 14 (AT)

(51) (54) Klassen; Warenverzeichnis:

Kl. 12-16: **Fahrzeugteil**

(28) Anzahl der vorgelegten Musterabbildungen: 4

(55) Abbildung (schwarzweiß):



(Reg.Nr. 66862)

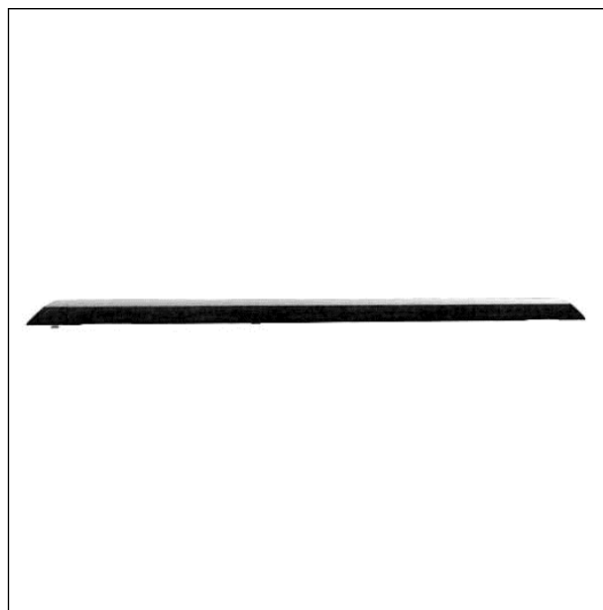

(Reg.Nr. 66863)

(11) Reg.Nr. **66864** (21) Aktenz.: **MU 847/2014**

(22) Anmeldetag: 2014 12 16

(73) Inhaber:

CARL FREUDENBERG KG, 69469 WEINHEIM,
HÖHNERWEG 2-4 (DE)

(74) Vertreter:

SCHÖBER ELISABETH DIPL.-ING. DR. TECHN., FOX
TOBIAS DIPL.-PHYS. DR. PHIL., NOSKE WOLFGANG
DIPL.-ING., Patentanwälte, 1200 Wien, Brigittenuer Lände 50
(AT)

(51) (54) Klassen; Warenverzeichnis:

Kl. 07-05: **Fenstersauger**

(57) Beschreibung vorgelegt

(28) Anzahl der vorgelegten Musterabbildungen: 7

(55) Abbildung (schwarzweiß):



(Reg.Nr. 66864)

(11) Reg.Nr. **66863** (21) Aktenz.: **MU 846/2014**

(22) Anmeldetag: 2014 12 12

(73) Inhaber:

VOLKSWAGEN AKTIENGESELLSCHAFT, 38436
WOLFSBURG, BERLINER RING 2 (DE)

(74) Vertreter:

Sonn & Partner, 1010 Wien, Riemergasse 14 (AT)

(51) (54) Klassen; Warenverzeichnis:

Kl. 12-16: **Fahrzeugteil**

(28) Anzahl der vorgelegten Musterabbildungen: 4

(55) Abbildung (schwarzweiß):

(11) Reg.Nr. **66865** (21) Aktenz.: **MU 848/2014**

(22) Anmeldetag: 2014 12 17

(73) Inhaber:

Kroisleitner Christian, 8616 Gasen, Sonnleitberg 75 (AT)

(72) Schöpfer:

Kroisleitner Christian, 8616 Gasen, Sonnleitberg 75 (AT)

(51) (54) Klassen; Warenverzeichnis:

Kl. 09-07: **Verschlussclip für Getränkedosen**

Kl. 20-99: **Verschlussclip als Werbeträger**

(57) Beschreibung vorgelegt

(28) Anzahl der vorgelegten Musterabbildungen: 3

(55) Abbildung (färbig):



(Reg.Nr. 66865)

(11) Reg.Nr. **66866** (21) Aktenz.: **MU 849/2014**

(22) Anmeldetag: 2014 12 17

(73) Inhaber:

Kroisleitner Christian, 8616 Gasen, Sonnleitberg 75 (AT)

(72) Schöpfer:

Kroisleitner Christian, 8616 Gasen, Sonnleitberg 75 (AT)

(51) (54) Klassen; Warenverzeichnis:

Kl. 09-07: **Verschlussclip für Getränkedosen**

Kl. 20-99: **Verschlussclip als Werbeträger**

(57) Beschreibung vorgelegt

(28) Anzahl der vorgelegten Musterabbildungen: 3

(55) Abbildung (färbig):



(Reg.Nr. 66866)

(11) Reg.Nr. **66867** (21) Aktenz.: **MU 850/2014**

(22) Anmeldetag: 2014 12 17

(73) Inhaber:

Kroisleitner Christian, 8616 Gasen, Sonnleitberg 75 (AT)

(72) Schöpfer:

Kroisleitner Christian, 8616 Gasen, Sonnleitberg 75 (AT)

(51) (54) Klassen; Warenverzeichnis:

Kl. 09-07: **Verschlussclip für Getränkedosen**

Kl. 20-99: **Verschlussclip als Werbeträger**

(57) Beschreibung vorgelegt

(28) Anzahl der vorgelegten Musterabbildungen: 3

(55) Abbildung (färbig):



(Reg.Nr. 66867)

(11) Reg.Nr. **66868** (21) Aktenz.: **MU 853/2014**

(22) Anmeldetag: 2014 12 23

(73) Inhaber:

HUANG, WEN-TSE, Kaohsiung City , No. 238, Lainan St.
Yancheng Dist. (TW)

(74) Vertreter:

SONN & PARTNER, 1010 WIEN, RIEMERGASSE 14 (AT)

(51) (54) Klassen; Warenverzeichnis:

Kl. 16-06: **Brillenteil**

(28) Anzahl der vorgelegten Musterabbildungen: 7

(55) Abbildung (schwarzweiß):

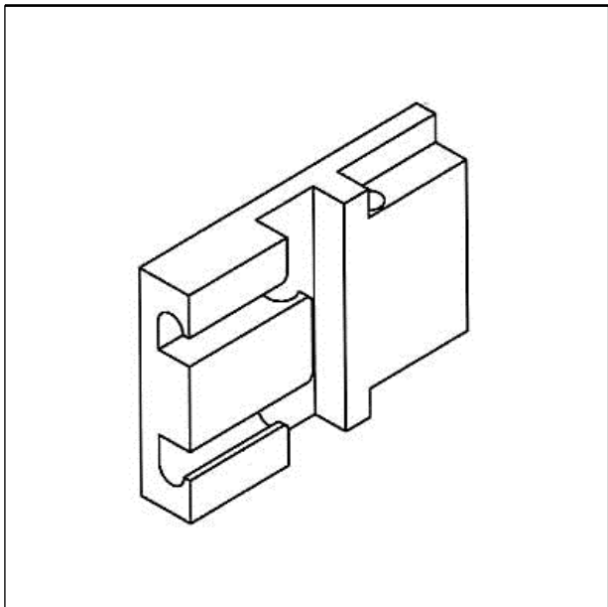

(Reg.Nr. 66868)

(11) Reg.Nr. **66869** (21) Aktenz.: **MU 854/2014**

(22) Anmeldetag: 2014 12 23

(73) Inhaber:

HUANG, WEN-TSE, Kaohsiung City , No. 238, Lainan St.
Yancheng Dist. (TW)

(74) Vertreter:

SONN & PARTNER, 1010 WIEN, RIEMERGASSE 14 (AT)

(51) (54) Klassen; Warenverzeichnis:

Kl. 16-06: **Brillenteil**

(28) Anzahl der vorgelegten Musterabbildungen: 7

(55) Abbildung (schwarzweiß):

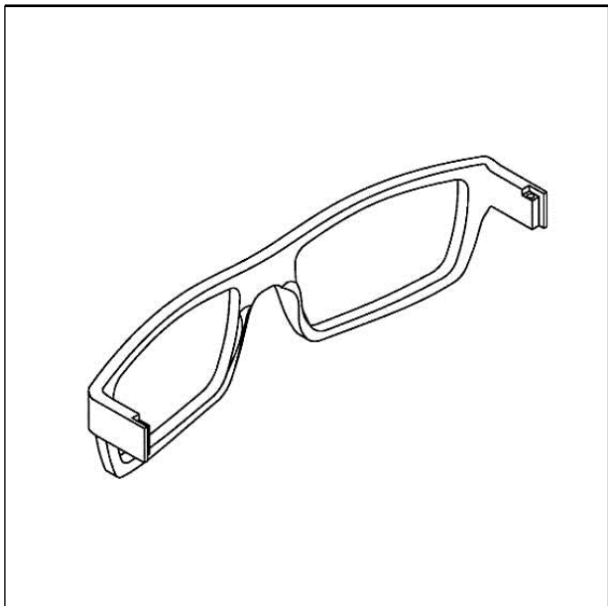

(Reg.Nr. 66869)

(11) Reg.Nr. **66870**

(21) Aktenz.: **MU 855/2014**

(22) Anmeldetag: 2014 12 23

(30) Priorität:

2014-06-30 WO DM/084532

(73) Inhaber:

BUCHERER AG, 6005 LUZERN, LANGENSANDSTRASSE 27
(CH)

(74) Vertreter:

Barger Werner Dipl.Ing, Piso Eberhard Dr., Israiloff Peter
Dipl.Ing.Dr.techn., Patentanwälte, 1010 Wien, Mahlerstrasse 9
(AT)

(51) (54) Klassen; Warenverzeichnis:

Kl. 11-01: **Fingerring**

(28) Anzahl der vorgelegten Musterabbildungen: 3

(55) Abbildung (schwarzweiß):



(Reg.Nr. 66870)

(11) Reg.Nr. **66871**

(21) Aktenz.: **MU 856/2014**

(22) Anmeldetag: 2014 12 23

(30) Priorität:

2014-06-30 WO DM/084532

(73) Inhaber:

BUCHERER AG, 6005 LUZERN, LANGENSANDSTRASSE 27
(CH)

(74) Vertreter:

Barger Werner Dipl.Ing, Piso Eberhard Dr., Israiloff Peter
Dipl.Ing.Dr.techn., Patentanwälte, 1010 Wien, Mahlerstrasse 9
(AT)

(51) (54) Klassen; Warenverzeichnis:

Kl. 11-01: **Fingerring**

(28) Anzahl der vorgelegten Musterabbildungen: 2

(55) Abbildung (schwarzweiß):



(Reg.Nr. 66871)

(11) Reg.Nr. **66872** (21) Aktenz.: **MU 857/2014**

(22) Anmeldetag: 2014 12 23

(30) Priorität:

2014-06-30 WO DM/084532

(73) Inhaber:

BUCHERER AG, 6005 LUZERN, LANGENSANDSTRASSE 27
(CH)

(74) Vertreter:

Barger Werner Dipl.Ing, Piso Eberhard Dr., Israiloff Peter
Dipl.Ing.Dr.techn., Patentanwälte, 1010 Wien, Mahlerstrasse 9
(AT)

(51) (54) Klassen; Warenverzeichnis:

Kl. 11-01: **Fingerring**

(28) Anzahl der vorgelegten Musterabbildungen: 3

(55) Abbildung (schwarzweiß):



(Reg.Nr. 66872)

(11) Reg.Nr. **66873** (21) Aktenz.: **MU 858/2014**

(22) Anmeldetag: 2014 12 23

(30) Priorität:

2014-06-30 WO DM/084532

(73) Inhaber:

BUCHERER AG, 6005 LUZERN, LANGENSANDSTRASSE 27
(CH)

(74) Vertreter:

Barger Werner Dipl.Ing, Piso Eberhard Dr., Israiloff Peter
Dipl.Ing.Dr.techn., Patentanwälte, 1010 Wien, Mahlerstrasse 9
(AT)

(51) (54) Klassen; Warenverzeichnis:

Kl. 11-01: **Fingerring**

(28) Anzahl der vorgelegten Musterabbildungen: 3

(55) Abbildung (schwarzweiß):



(Reg.Nr. 66873)

(11) Reg.Nr. **66874** (21) Aktenz.: **MU 859/2014**

(22) Anmeldetag: 2014 12 23

(30) Priorität:

2014-06-30 WO DM/084532

(73) Inhaber:

BUCHERER AG, 6005 LUZERN, LANGENSANDSTRASSE 27
(CH)

(74) Vertreter:

Barger Werner Dipl.Ing, Piso Eberhard Dr., Israiloff Peter
Dipl.Ing.Dr.techn., Patentanwälte, 1010 Wien, Mahlerstrasse 9
(AT)

(51) (54) Klassen; Warenverzeichnis:

Kl. 11-01: **Fingerring**

(28) Anzahl der vorgelegten Musterabbildungen: 3

(55) Abbildung (schwarzweiß):



(Reg.Nr. 66874)

(11) Reg.Nr. **66875** (21) Aktenz.: **MU 860/2014**

(22) Anmeldetag: 2014 12 23

(30) Priorität:

2014-06-30 WO DM/084532

(73) Inhaber:

BUCHERER AG, 6005 LUZERN, LANGENSANDSTRASSE 27
(CH)

(74) Vertreter:

Barger Werner Dipl.Ing, Piso Eberhard Dr., Israiloff Peter
Dipl.Ing.Dr.techn., Patentanwälte, 1010 Wien, Mahlerstrasse 9
(AT)

(51) (54) Klassen; Warenverzeichnis:

Kl. 11-01: **Fingerring**

(28) Anzahl der vorgelegten Musterabbildungen: 2

(55) Abbildung (schwarzweiß):

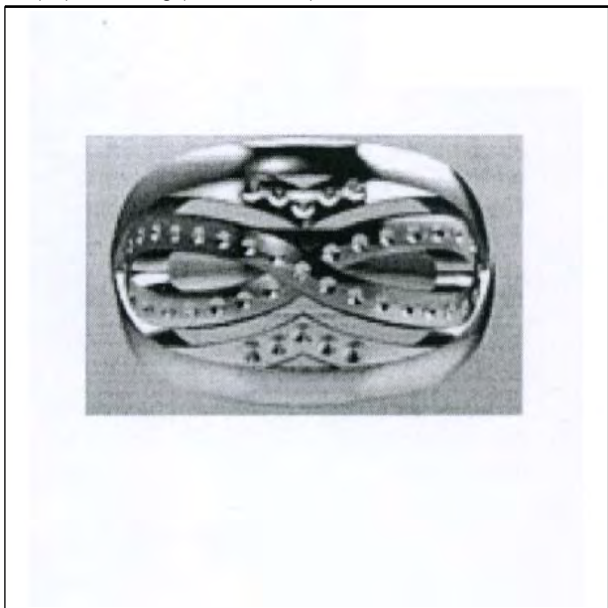

(Reg.Nr. 66875)

(11) Reg.Nr. **66876** (21) Aktenz.: **MU 861/2014**

(22) Anmeldetag: 2014 12 23

(30) Priorität:

2014-06-30 WO DM/084532

(73) Inhaber:

BUCHERER AG, 6005 LUZERN, LANGENSANDSTRASSE 27
(CH)

(74) Vertreter:

Barger Werner Dipl.Ing, Piso Eberhard Dr., Israiloff Peter
Dipl.Ing.Dr.techn., Patentanwälte, 1010 Wien, Mahlerstrasse 9
(AT)

(51) (54) Klassen; Warenverzeichnis:

Kl. 11-01: **Fingerring**

(28) Anzahl der vorgelegten Musterabbildungen: 2

(55) Abbildung (schwarzweiß):



(Reg.Nr. 66876)

(11) Reg.Nr. **66877** (21) Aktenz.: **MU 862/2014**

(22) Anmeldetag: 2014 12 23

(30) Priorität:

2014-06-30 WO DM/084532

(73) Inhaber:

BUCHERER AG, 6005 LUZERN, LANGENSANDSTRASSE 27
(CH)

(74) Vertreter:

Barger Werner Dipl.Ing, Piso Eberhard Dr., Israiloff Peter
Dipl.Ing.Dr.techn., Patentanwälte, 1010 Wien, Mahlerstrasse 9
(AT)

(51) (54) Klassen; Warenverzeichnis:

Kl. 11-01: **Fingerring**

(28) Anzahl der vorgelegten Musterabbildungen: 3

(55) Abbildung (schwarzweiß):



(Reg.Nr. 66877)

(11) Reg.Nr. **66878** (21) Aktenz.: **MU 1/2015**

(22) Anmeldetag: 2015 01 02

(30) Priorität:

2014-08-22 DE 402014100784.5

(73) Inhaber:

FASHION TEAM HANDELS GMBH, 5421 Adnet, Adnet 400 (AT)

(74) Vertreter:

HÜBSCHER HELMUT DIPL.-ING., HELLMICH KARL WINFRIED DIPL.-ING., PATENTANWÄLTE, 4020 LINZ, SPITTELWIESE 4 (AT)

(51) (54) Klassen; Warenverzeichnis:

Kl. 02-02: **Bekleidungsstück, Rock**

(28) Anzahl der vorgelegten Musterabbildungen: 1

(55) Abbildung (färbig):



(Reg.Nr. 66878)

(11) Reg.Nr. **66879** (21) Aktenz.: **MU 3/2015**

(22) Anmeldetag: 2015 01 13

(73) Inhaber:

Neubauer Tamara, 1020 Wien, Feuerbachstraße 8/11 (AT)

(72) Schöpfer:

Neubauer Tamara, 1020 Wien, Feuerbachstraße 8/11 (AT)

(51) (54) Klassen; Warenverzeichnis:

Kl. 03-01: **Handtasche, Brieftasche, Umhängetasche**

(57) Beschreibung vorgelegt

(28) Anzahl der vorgelegten Musterabbildungen: 3

(55) Abbildung (färbig):



(Reg.Nr. 66879)

(11) Reg.Nr. **66880** (21) Aktenz.: **MU 4/2015**

(22) Anmeldetag: 2015 01 13

(73) Inhaber:

Neubauer Tamara, 1020 Wien, Feuerbachstraße 8/11 (AT)

(72) Schöpfer:

Neubauer Tamara, 1020 Wien, Feuerbachstraße 8/11 (AT)

(51) (54) Klassen; Warenverzeichnis:

Kl. 03-01: **Handtasche, Brieftasche, Umhängetasche**

(57) Beschreibung vorgelegt

(28) Anzahl der vorgelegten Musterabbildungen: 2

(55) Abbildung (färbig):



(Reg.Nr. 66880)

(11) Reg.Nr. **66881** (21) Aktenz.: **MU 5/2015**

(22) Anmeldetag: 2015 01 13

(73) Inhaber:

Neubauer Tamara, 1020 Wien, Feuerbachstraße 8/11 (AT)

(72) Schöpfer:

Neubauer Tamara, 1020 Wien, Feuerbachstraße 8/11 (AT)

(51) (54) Klassen; Warenverzeichnis:

Kl. 03-01: **Handtasche, Brieftasche, Umhängetasche**

(57) Beschreibung vorgelegt

(28) Anzahl der vorgelegten Musterabbildungen: 4

(55) Abbildung (färbig):



(Reg.Nr. 66881)



(Reg.Nr. 66882)

(11) Reg.Nr. **66883** (21) Aktenz.: **MU 8/2015**

(22) Anmeldetag: 2015 01 22

(73) Inhaber:

KOMPERDELL SPORTARTIKEL GESELLSCHAFT M.B.H.,
5310 MONDSEE, WAGNERMÜHLE 30 (AT)

(74) Vertreter:

BEER & PARTNER PATENTANWÄLTE KG, 1070 WIEN,
LINDENGASSE 8 (AT)

(51) (54) Klassen; Warenverzeichnis:

Kl. 08-08: **Schelle, Klemme**

Kl. 21-02: **Schelle, Klemme, Klemme für
längenveränderbare Stöcke**

(28) Anzahl der vorgelegten Musterabbildungen: 10

(55) Abbildung (schwarzweiß):



(Reg.Nr. 66883)

(11) Reg.Nr. **66882** (21) Aktenz.: **MU 6/2015**

(22) Anmeldetag: 2015 01 13

(73) Inhaber:

Neubauer Tamara, 1020 Wien, Feuerbachstraße 8/11 (AT)

(72) Schöpfer:

Neubauer Tamara, 1020 Wien, Feuerbachstraße 8/11 (AT)

(51) (54) Klassen; Warenverzeichnis:

Kl. 03-01: **Handtasche, Brieftasche, Umhängetasche**

(57) Beschreibung vorgelegt

(28) Anzahl der vorgelegten Musterabbildungen: 3

(55) Abbildung (färbig):

(11) Reg.Nr. **66884** (21) Aktenz.: **MU 9/2015**

(22) Anmeldetag: 2015 01 23

(73) Inhaber:

MHG Beteiligung und Consult Ges.m.b.H., 8151 Hitzendorf,
Altenberg 11 (AT)

(74) Vertreter:

Piaty Müller-Mezin Schoeller Rechtsanwälte GmbH, 8010 Graz,
Glacisstraße 27/II (AT)

(51) (54) Klassen; Warenverzeichnis:

Kl. 02-02: **Kleidungsstück, Jacke, Anorak**

(57) Beschreibung vorgelegt

(28) Anzahl der vorgelegten Musterabbildungen: 5

(55) Abbildung (färbig):



(Reg.Nr. 66884)

(11) Reg.Nr. **66885**

(21) Aktenz.: **MU 10/2015**

(22) Anmeldetag: 2015 01 26

(73) Inhaber:

STYRIA PRINT GMBH, 8101 GRATKORN, AM HARTBODEN
33 (AT)

(51) (54) Klassen; Warenverzeichnis:

Kl. 09-03: **Faltschachtel, Kartonschachtel, Verpackung für
Nahrungsmittel, Behälter zum Warenums Schlag**

(57) Beschreibung vorgelegt

(28) Anzahl der vorgelegten Musterabbildungen: 6

(55) Abbildung (färbig):

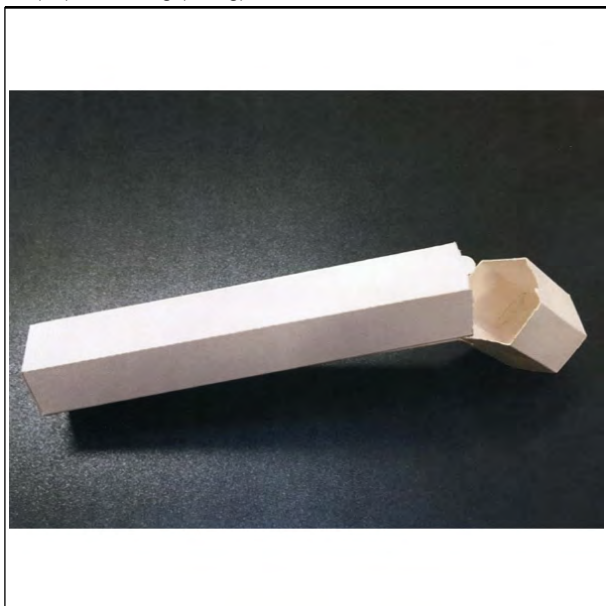

(Reg.Nr. 66885)

(11) Reg.Nr. **66886**

(21) Aktenz.: **MU 13/2015**

(22) Anmeldetag: 2015 01 28

(73) Inhaber:

Wendner Claudia, 8200 Gleisdorf, Franz Josef Straße 29 (AT)
Hütter Christian, 8200 Gleisdorf, Franz Josef Straße 29 (AT)

(74) Vertreter:

Hütter Christian, 8200 Gleisdorf, Franz Josef Straße 29 (AT)

Hütter Christian, 8200 Gleisdorf, Franz Josef Straße 29 (AT)

(72) Schöpfer:

Wendner Claudia, 8200 Gleisdorf, Franz Josef Straße 29 (AT)

Hütter Christian, 8200 Gleisdorf, Franz Josef Straße 29 (AT)

(51) (54) Klassen; Warenverzeichnis:

Kl. 32-00: **Grafisches Symbol, Logo, Zierelement für
Oberflächen, Verzierung**

(57) Beschreibung vorgelegt

(28) Anzahl der vorgelegten Musterabbildungen: 1

(55) Abbildung (schwarzweiß):

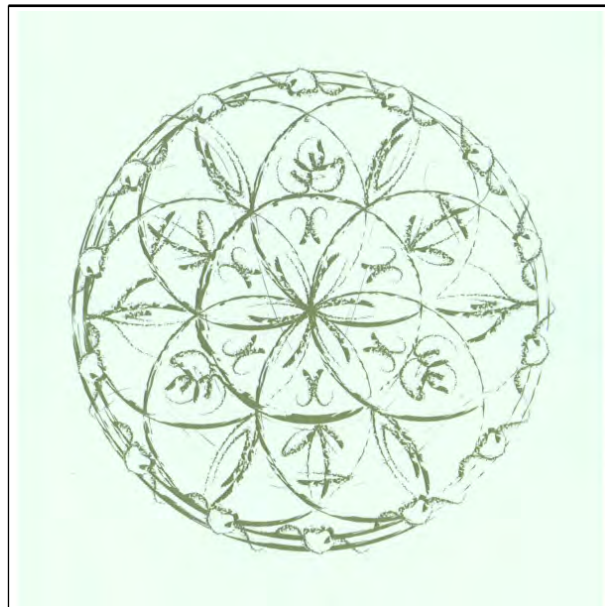

(Reg.Nr. 66886)

(11) Reg.Nr. **66887**

(21) Aktenz.: **MU 45/2015**

(22) Anmeldetag: 2015 02 11

(73) Inhaber:

Falkner Armin, 4400 Steyr, Goldbacherstraße 5 (AT)

(72) Schöpfer:

Falkner Armin, 4400 Steyr, Goldbacherstraße 5 (AT)

(51) (54) Klassen; Warenverzeichnis:

Kl. 19-07: **Lehrmittel, Werkstoffpackung**

(57) Beschreibung vorgelegt

(28) Anzahl der vorgelegten Musterabbildungen: 8

(55) Abbildung (färbig):



(Reg.Nr. 66887)

(11) Reg.Nr. **66888** (21) Aktenz.: **MU 46/2015**

(22) Anmeldetag: 2015 02 13

(73) Inhaber:

Surböck Roland, 3125 Kuffern, Vorstadt 15/2 (AT)

(51) (54) Klassen; Warenverzeichnis:

Kl. 11-02: **Ziergegenstand**

Kl. 11-99: **Energiescheibe**

(57) Beschreibung vorgelegt

(28) Anzahl der vorgelegten Musterabbildungen: 4

(55) Abbildung (schwarzweiß):

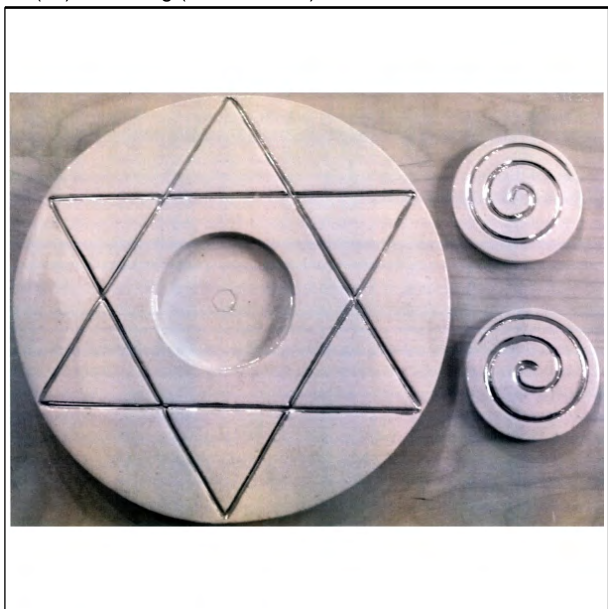

(Reg.Nr. 66888)

(11) Reg.Nr. **66889** (21) Aktenz.: **MU 60/2015**

(22) Anmeldetag: 2015 02 16

(30) Priorität:

2014-09-12 WO DM/084400

(73) Inhaber:

PREFORM GmbH, 91552 Feuchtwangen, Esbacher Weg 15
(DE)

(74) Vertreter:

Torggler Paul Mag. Dr., Hofinger Stephan Dr. Dipl.Ing., Gangl
Markus Mag. Dr., Maschler Christoph MMag. Dr.,
Patentanwälte, 6020 Innsbruck, Wilhelm-Greil-Str. 16/4 (AT)

(51) (54) Klassen; Warenverzeichnis:

Kl. 06-03: **Arbeitsplatz**

(57) Beschreibung vorgelegt

(28) Anzahl der vorgelegten Musterabbildungen: 7

(55) Abbildung (färbig):

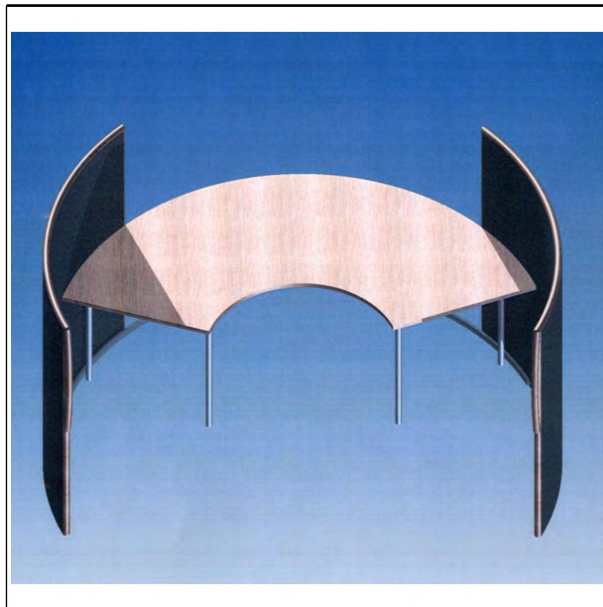

(Reg.Nr. 66889)

(11) Reg.Nr. **66890** (21) Aktenz.: **MU 61/2015**

(22) Anmeldetag: 2015 02 17

(73) Inhaber:

Geishauer Martin, 9843 Großkirchheim, Sagritz 11 (AT)

(51) (54) Klassen; Warenverzeichnis:

Kl. 07-02: **Pralinenform**

(57) Beschreibung vorgelegt

(28) Anzahl der vorgelegten Musterabbildungen: 3

(55) Abbildung (färbig):

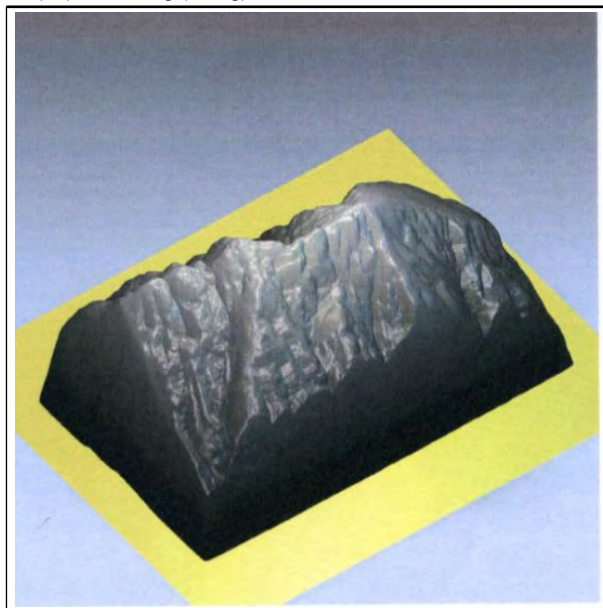

(Reg.Nr. 66890)

(11) Reg.Nr. **66891** (21) Aktenz.: **MU 65/2015**

(22) Anmeldetag: 2015 02 20

(73) Inhaber:

Lang Michael, 9972 Virgen, Mitteldorf 93 (AT)

(74) Vertreter:

Rochelt Mag. Rechtsanwalt Benjamin, 9900 Lienz, Beda-Weber-Gasse 40 (AT)

(51) (54) Klassen; Warenverzeichnis:

Kl. 32-00: **Grafisches Symbol, Logo**

(28) Anzahl der vorgelegten Musterabbildungen: 1

(55) Abbildung (schwarzweiß):

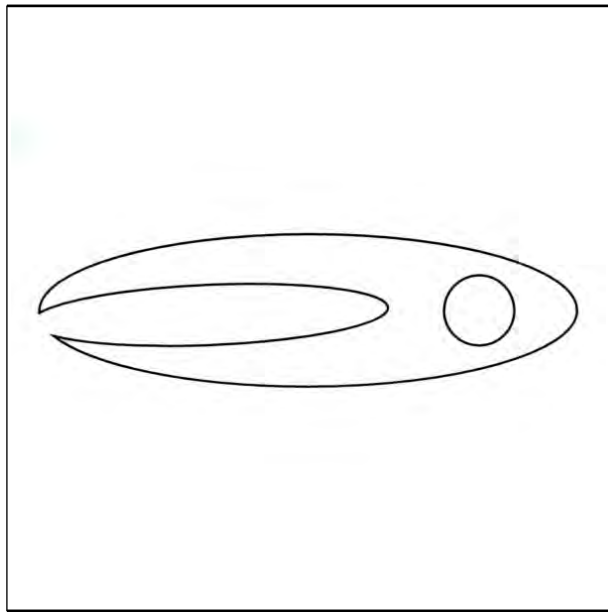

(Reg.Nr. 66891)

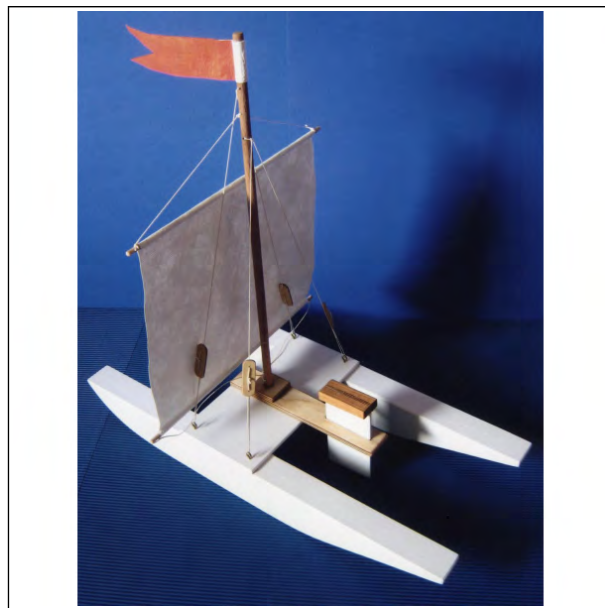

(Reg.Nr. 66892)

(11) Reg.Nr. **66893** (21) Aktenz.: **MU 70/2015**

(22) Anmeldetag: 2015 02 25

(73) Inhaber:

ESTO LIGHTING GMBH, 9220 VELDEN-LIND,
JESSENIGSTR. 2 (AT)

(72) Schöpfer:

Stroj Peter, 9220 Velden am Wörther See, Koschatpromenade 22 (AT)

(51) (54) Klassen; Warenverzeichnis:

Kl. 26-05: **Lampe, Leuchte**

(28) Anzahl der vorgelegten Musterabbildungen: 1

(55) Abbildung (schwarzweiß):

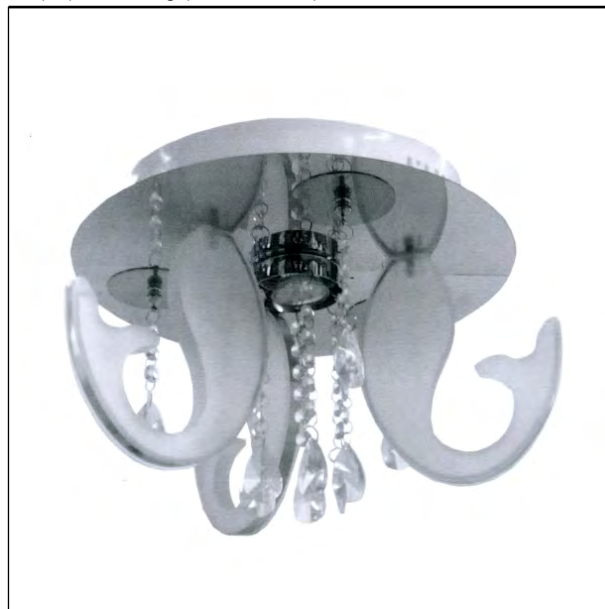

(Reg.Nr. 66893)

(11) Reg.Nr. **66892** (21) Aktenz.: **MU 67/2015**

(22) Anmeldetag: 2015 02 24

(73) Inhaber:

Falkner Armin, 4400 Steyr, Goldbacherstraße 5 (AT)

(72) Schöpfer:

Falkner Armin, 4400 Steyr, Goldbacherstraße 5 (AT)

(51) (54) Klassen; Warenverzeichnis:

Kl. 19-07: **Lehrmittel, Werkstoffpackung**

Kl. 21-01: **Spielzeug, Werkstoffpackung**

(57) Beschreibung vorgelegt

(28) Anzahl der vorgelegten Musterabbildungen: 9

(55) Abbildung (färbig):

(11) Reg.Nr. **66894** (21) Aktenz.: **MU 71/2015**

(22) Anmeldetag: 2015 02 25

(73) Inhaber:

ESTO LIGHTING GMBH, 9220 VELDEN-LIND,
JESSENIGSTR. 2 (AT)

(72) Schöpfer:

Stroj Peter, 9220 Velden am Wörther See, Koschatpromenade 22 (AT)

(51) (54) Klassen; Warenverzeichnis:

Kl. 26-05: **Lampe, Leuchte**

(28) Anzahl der vorgelegten Musterabbildungen: 1

(55) Abbildung (schwarzweiß):



(Reg.Nr. 66894)

(11) Reg.Nr. **66895**

(21) Aktenz.: **MU 72/2015**

(22) Anmeldetag: 2015 02 25

(73) Inhaber:

ESTO LIGHTING GMBH, 9220 VELDEN-LIND,
JESSENIGSTR. 2 (AT)

(72) Schöpfer:

Stroj Peter, 9220 Velden am Wörther See, Koschatpromenade 22 (AT)

(51) (54) Klassen; Warenverzeichnis:

Kl. 26-05: **Lampe, Leuchte**

(28) Anzahl der vorgelegten Musterabbildungen: 1

(55) Abbildung (schwarzweiß):



(Reg.Nr. 66895)

(11) Reg.Nr. **66896**

(21) Aktenz.: **MU 73/2015**

(22) Anmeldetag: 2015 02 25

(73) Inhaber:

ESTO LIGHTING GMBH, 9220 VELDEN-LIND,
JESSENIGSTR. 2 (AT)

(72) Schöpfer:

Stroj Peter, 9220 Velden am Wörther See, Koschatpromenade 22 (AT)

(51) (54) Klassen; Warenverzeichnis:

Kl. 26-05: **Lampe, Leuchte**

(28) Anzahl der vorgelegten Musterabbildungen: 1

(55) Abbildung (schwarzweiß):



(Reg.Nr. 66896)

(11) Reg.Nr. **66897**

(21) Aktenz.: **MU 74/2015**

(22) Anmeldetag: 2015 02 25

(73) Inhaber:

ESTO LIGHTING GMBH, 9220 VELDEN-LIND,
JESSENIGSTR. 2 (AT)

(51) (54) Klassen; Warenverzeichnis:

Kl. 26-04: **Lichtquelle**

(28) Anzahl der vorgelegten Musterabbildungen: 1

(55) Abbildung (schwarzweiß):



(Reg.Nr. 66897)

(11) Reg.Nr. **66898** (21) Aktenz.: **MU 75/2015**

(22) Anmeldetag: 2015 02 25

(73) Inhaber:

ESTO LIGHTING GMBH, 9220 VELDEN-LIND,
JESSENIGSTR. 2 (AT)

(51) (54) Klassen; Warenverzeichnis:

Kl. 26-04: **Lichtquelle**

(28) Anzahl der vorgelegten Musterabbildungen: 1

(55) Abbildung (schwarzweiß):



(Reg.Nr. 66898)

(Reg.Nr. 66899)

(11) Reg.Nr. **66900** (21) Aktenz.: **MU 77/2015**

(22) Anmeldetag: 2015 02 25

(73) Inhaber:

ESTO LIGHTING GMBH, 9220 VELDEN-LIND,
JESSENIGSTR. 2 (AT)

(51) (54) Klassen; Warenverzeichnis:

Kl. 26-05: **Lampe, Leuchte**

(28) Anzahl der vorgelegten Musterabbildungen: 1

(55) Abbildung (schwarzweiß):



(Reg.Nr. 66900)

(11) Reg.Nr. **66899** (21) Aktenz.: **MU 76/2015**

(22) Anmeldetag: 2015 02 25

(73) Inhaber:

ESTO LIGHTING GMBH, 9220 VELDEN-LIND,
JESSENIGSTR. 2 (AT)

(51) (54) Klassen; Warenverzeichnis:

Kl. 26-05: **Lampe, Leuchte**

(28) Anzahl der vorgelegten Musterabbildungen: 1

(55) Abbildung (schwarzweiß):



(11) Reg.Nr. **66901** (21) Aktenz.: **MU 78/2015**

(22) Anmeldetag: 2015 02 25

(73) Inhaber:

ESTO LIGHTING GMBH, 9220 VELDEN-LIND,
JESSENIGSTR. 2 (AT)

(51) (54) Klassen; Warenverzeichnis:

Kl. 26-05: **Lampe, Leuchte**

(28) Anzahl der vorgelegten Musterabbildungen: 1

(55) Abbildung (schwarzweiß):



(Reg.Nr. 66901)

(Reg.Nr. 66903)

(11) Reg.Nr. **66902** (21) Aktenz.: **MU 79/2015**

(22) Anmeldetag: 2015 02 25

(73) Inhaber:

ESTO LIGHTING GMBH, 9220 VELDEN-LIND,
JESSENIGSTR. 2 (AT)

(51) (54) Klassen; Warenverzeichnis:

Kl. 26-05: **Lampe, Leuchte**

(28) Anzahl der vorgelegten Musterabbildungen: 1

(55) Abbildung (schwarzweiß):

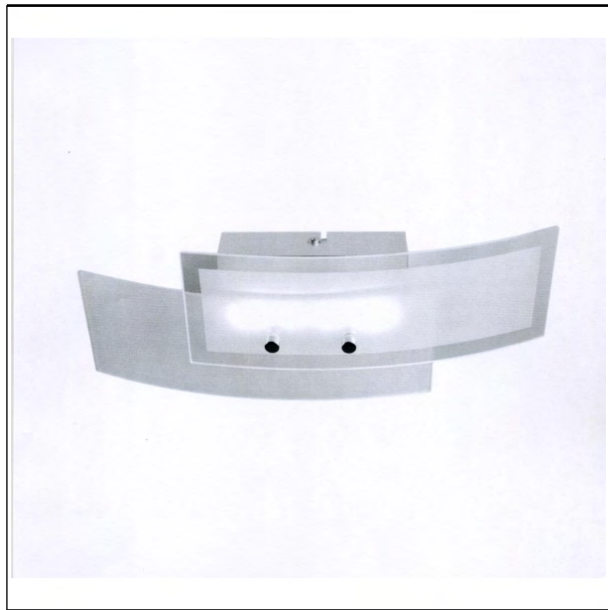

(Reg.Nr. 66902)

(11) Reg.Nr. **66904** (21) Aktenz.: **MU 81/2015**

(22) Anmeldetag: 2015 02 25

(73) Inhaber:

ESTO LIGHTING GMBH, 9220 VELDEN-LIND,
JESSENIGSTR. 2 (AT)

(51) (54) Klassen; Warenverzeichnis:

Kl. 26-05: **Lampe, Leuchte**

(28) Anzahl der vorgelegten Musterabbildungen: 1

(55) Abbildung (schwarzweiß):



(Reg.Nr. 66904)

(11) Reg.Nr. **66903** (21) Aktenz.: **MU 80/2015**

(22) Anmeldetag: 2015 02 25

(73) Inhaber:

ESTO LIGHTING GMBH, 9220 VELDEN-LIND,
JESSENIGSTR. 2 (AT)

(51) (54) Klassen; Warenverzeichnis:

Kl. 26-05: **Lampe, Leuchte**

(28) Anzahl der vorgelegten Musterabbildungen: 1

(55) Abbildung (schwarzweiß):



(11) Reg.Nr. **66905** (21) Aktenz.: **MU 82/2015**

(22) Anmeldetag: 2015 02 25

(73) Inhaber:

ESTO LIGHTING GMBH, 9220 VELDEN-LIND,
JESSENIGSTR. 2 (AT)

(51) (54) Klassen; Warenverzeichnis:

Kl. 26-05: **Lampe, Leuchte**

(28) Anzahl der vorgelegten Musterabbildungen: 1

(55) Abbildung (schwarzweiß):

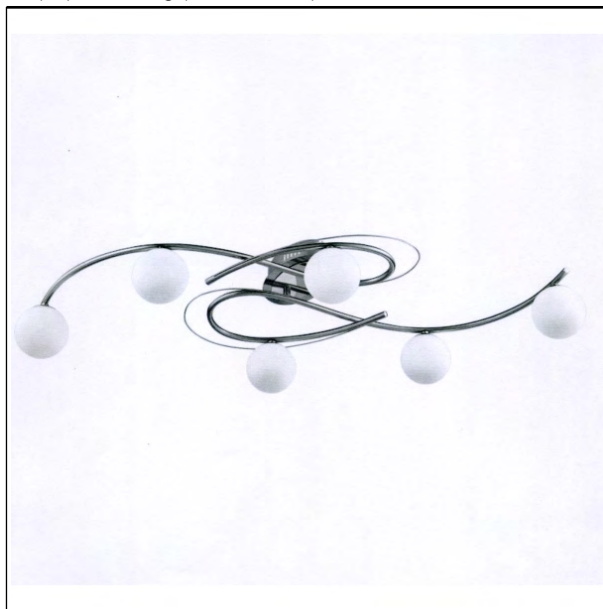

(Reg.Nr. 66905)

(11) Reg.Nr. **66906** (21) Aktenz.: **MU 83/2015**

(22) Anmeldetag: 2015 02 25

(73) Inhaber:

ESTO LIGHTING GMBH, 9220 VELDEN-LIND,
JESSENIGSTR. 2 (AT)

(51) (54) Klassen; Warenverzeichnis:

Kl. 26-05: **Lampe, Leuchte**

(28) Anzahl der vorgelegten Musterabbildungen: 1

(55) Abbildung (schwarzweiß):



(Reg.Nr. 66906)

(Reg.Nr. 66907)

(11) Reg.Nr. **66908** (21) Aktenz.: **MU 85/2015**

(22) Anmeldetag: 2015 02 25

(73) Inhaber:

ESTO LIGHTING GMBH, 9220 VELDEN-LIND,
JESSENIGSTR. 2 (AT)

(51) (54) Klassen; Warenverzeichnis:

Kl. 26-05: **Lampe, Leuchte**

(28) Anzahl der vorgelegten Musterabbildungen: 1

(55) Abbildung (schwarzweiß):



(Reg.Nr. 66908)

(11) Reg.Nr. **66907** (21) Aktenz.: **MU 84/2015**

(22) Anmeldetag: 2015 02 25

(73) Inhaber:

ESTO LIGHTING GMBH, 9220 VELDEN-LIND,
JESSENIGSTR. 2 (AT)

(51) (54) Klassen; Warenverzeichnis:

Kl. 26-05: **Lampe, Leuchte**

(28) Anzahl der vorgelegten Musterabbildungen: 1

(55) Abbildung (schwarzweiß):



(11) Reg.Nr. **66909** (21) Aktenz.: **MU 86/2015**

(22) Anmeldetag: 2015 02 25

(73) Inhaber:

ESTO LIGHTING GMBH, 9220 VELDEN-LIND,
JESSENIGSTR. 2 (AT)

(51) (54) Klassen; Warenverzeichnis:

Kl. 26-05: **Lampe, Leuchte**

(28) Anzahl der vorgelegten Musterabbildungen: 1

(55) Abbildung (schwarzweiß):

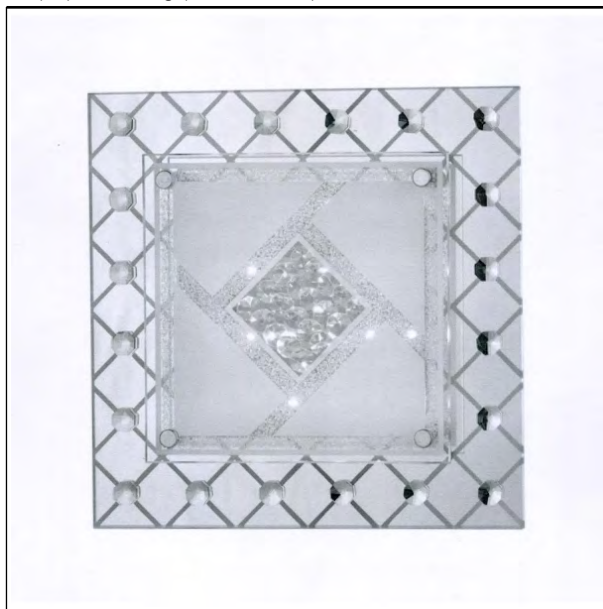

(Reg.Nr. 66909)

(11) Reg.Nr. **66910** (21) Aktenz.: **MU 87/2015**

(22) Anmeldetag: 2015 02 25

(73) Inhaber:

ESTO LIGHTING GMBH, 9220 VELDEN-LIND,
JESSENIGSTR. 2 (AT)

(51) (54) Klassen; Warenverzeichnis:

Kl. 26-05: **Lampe, Leuchte**

(28) Anzahl der vorgelegten Musterabbildungen: 1

(55) Abbildung (schwarzweiß):



(Reg.Nr. 66910)

(Reg.Nr. 66911)

(11) Reg.Nr. **66912** (21) Aktenz.: **MU 89/2015**

(22) Anmeldetag: 2015 02 25

(73) Inhaber:

ESTO LIGHTING GMBH, 9220 VELDEN-LIND,
JESSENIGSTR. 2 (AT)

(51) (54) Klassen; Warenverzeichnis:

Kl. 26-05: **Lampe, Leuchte**

(28) Anzahl der vorgelegten Musterabbildungen: 1

(55) Abbildung (schwarzweiß):



(Reg.Nr. 66912)

(11) Reg.Nr. **66911** (21) Aktenz.: **MU 88/2015**

(22) Anmeldetag: 2015 02 25

(73) Inhaber:

ESTO LIGHTING GMBH, 9220 VELDEN-LIND,
JESSENIGSTR. 2 (AT)

(51) (54) Klassen; Warenverzeichnis:

Kl. 26-05: **Lampe, Leuchte**

(28) Anzahl der vorgelegten Musterabbildungen: 1

(55) Abbildung (schwarzweiß):



(11) Reg.Nr. **66913** (21) Aktenz.: **MU 90/2015**

(22) Anmeldetag: 2015 02 25

(73) Inhaber:

ESTO LIGHTING GMBH, 9220 VELDEN-LIND,
JESSENIGSTR. 2 (AT)

(51) (54) Klassen; Warenverzeichnis:

Kl. 26-05: **Lampe, Leuchte**

(28) Anzahl der vorgelegten Musterabbildungen: 1

(55) Abbildung (schwarzweiß):



(Reg.Nr. 66913)

057273 057311 062466 062497 062498
062500 062501 062509 062511 062570
062571

(11) Reg.Nr. **66914** (21) Aktenz.: **MU 91/2015**

(22) Anmeldetag: 2015 02 25

(73) Inhaber:

ESTO LIGHTING GMBH, 9220 VELDEN-LIND,
JESSENIGSTR. 2 (AT)

(51) (54) Klassen; Warenverzeichnis:

Kl. 26-05: **Lampe, Leuchte**

(28) Anzahl der vorgelegten Musterabbildungen: 1

(55) Abbildung (schwarzweiß):



(Reg.Nr. 66914)

Übertragung

auf:

014544

**Rohrbacher Schlosswarenfabrik Wilh. Grundmann
Gesellschaft m.b.H.**, 3170 Hainfeld (AT)

Erlöschen

wegen Nichtzahlung der Erneuerungsgebühr:

014461	014714	014715	014764	037855
037856	037857	037901	037902	037903
037904	037905	037906	037907	037908
038000	038010	038049	038050	038051
038172	038339	038342	038344	038346
038351	038352	038353	038354	038355
038356	038357	038358	038359	038360
038361	038362	038552	038553	038554
038555	038560	039591	039592	039593
039594	057244	057245	057246	057247
057248	057249	057250	057251	057252
057253	057254	057255	057256	057257
057258	057259	057260	057261	057262
057263	057264	057265	057266	057267
057268	057269	057270	057271	057272

ÖSTERREICHISCHER MUSTERANZEIGER



Wien, 20. Juli 2015 / Nr. 7

Erscheint am 20. jedes Monats
Bestellung beim Österreichischen Patentamt
DVR: 0078018

Redaktion, Verwaltung und Verlag
im Österreichischen Patentamt
Wien XX., Dresdner Straße 87
Postanschrift: Postfach 95
1200 Wien

Inhalt

- **Registrierungen (66915 bis 67020)**
- **Erlöschen**

Bemerkungen:

Der Schutzbeginn stimmt mit dem Tag der Veröffentlichung und Registrierung des Musters überein.

Die Schutzdauer beträgt fünf Jahre beginnend mit dem Tag der Anmeldung und kann durch rechtzeitige Erneuerung viermal um je fünf Jahre verlängert werden.

Der Musteranmelder kann bis zu zehn verschiedene Musterabbildungen vorlegen. Veröffentlicht wird nur die hierfür vom Anmelder bzw. vom Patentamt ausgewählte Abbildung in schwarzweiß, wobei angegeben ist, ob diese Abbildung farbig oder schwarzweiß vorgelegt wurde.

Die jeweils neben den bibliographischen Daten stehenden Zahlen entsprechen dem WIPO-Standard St. 80 und dienen der zusätzlichen Kennzeichnung dieser Daten.

Kl. = Klasse nach der Klasseneinteilung des Abkommens von Locarno zur Errichtung einer internationalen Klassifikation für gewerbliche Muster und Modelle, BGBl.Nr. 496/1990.

<u>Ländercode</u>					
AD	ANDORRA	DD	DDR (ALT)	IL	ISRAEL
AE	VEREINIGTE ARABISCHE EMIRATE	DE	DEUTSCHLAND	IM	ISLE OF MAN
AF	AFGHANISTAN	DJ	DSCHIBUTI	IN	INDIEN
AG	ANTIGUA UND BARBUDA	DK	DÄNEMARK	IQ	IRAK
AI	ANGUILLA	DM	DOMINICA	IR	IRAN
AL	ALBANIEN	DO	DOMINIKANISCHE REPUBLIK	IS	ISLAND
AM	ARMENIEN	DZ	ALGERIEN	IT	ITALIEN
AN	NIEDERLÄNDISCHE ANTILLEN	EA	EURASISCHE PATENTORGANISATION (EAPO)	JE	JERSEY
AO	ANGOLA	EC	ECUADOR	JM	JAMAICA
AP	AFRIKANISCHE REGIONALE ORGANISATION FÜR GEISTIGES EIGENTUM (ARIPO)	EE	ESTLAND	JO	JORDANIEN
AR	ARGENTINIEN	EG	ÄGYPTEN	JP	JAPAN
AT	ÖSTERREICH	EH	WEST SAHARA	KE	KENIA
AU	AUSTRALIEN	EM	HARMONISIERUNGSA MT FÜR DEN BINNENMARKT (MARKEN UND MUSTER) (OHIM)	KG	KIRGISISTAN
AW	ARUBA	EP	EUOPÄISCHES PATENTAMT	KH	KAMBODSCHA
AZ	ASERBAIDSCHAN	ER	ERITREA	KI	KIRIBATI
BA	BOSNIEN UND HERZEGOWINA	ES	SPANIEN	KM	KOMOREN
BB	BARBADOS	ET	ÄTHIOPIEN	KN	ST. KITTS UND NEVIS
BD	BANGLADESCH	EU	Europäische Union	KP	DEMOKRATISCHE VOLKSREPUBLIK KOREA
BE	BELGIEN	FI	FINNLAND	KR	KOREA
BF	BURKINA FASO	FJ	FIDSCHI	KW	KUWAIT
BG	BULGARIEN	FK	FALKLAND INSELN (MALWINEN)	KY	KAIMANINSELN (CAYMAN ISLANDS)
BH	BAHRAIN	FO	FÄRÖER INSELN	KZ	KASACHSTAN
BI	BURUNDI	FR	FRANKREICH	LA	LAOS
BJ	BENIN	GA	GABUN	LB	LIBANON
BM	BERMUDA	GB	VEREINIGTES KÖNIGREICH	LC	SANTA LUCIA
BN	BRUNEI DARUSSALAM	GC	PATENTAMT DES KOOPERATIONSRATS DER ARABISCHEN STAATEN DES GOLFES (GCC)	LI	LIECHTENSTEIN
BO	BOLIVIEN, PLURINATIONALER STAAT	GD	GRENADA	LK	SRI LANKA
BQ	BONAIRE, SANKT EUSTATIUS UND SABA	GE	GEORGIEN	LR	LIBERIA
BR	BRASILIEN	GG	GUERNSEY	LS	LESOTHO
BS	BAHAMAS	GH	GHANA	LT	LITAUEN
BT	BHUTAN	GI	GIBRALTAR	LU	LUXEMBURG
BU	BIRMA (BURMA)	GL	GRÖNLAND	LV	LETTLAND
BV	BOUVETINSEL	GM	GAMBIA	LY	LYBIEN
BW	BOTSWANA	GN	GUINEA	MA	MAROKKO
BX	BENELUX MARKENAMT (BOIP)	GP	GUADELOUPE	MC	MONACO
BY	BELARUS (WEIßRUSSLAND)	GQ	ÄQUATORIALGUINEA	MD	MOLDAU
BZ	BELIZE	GR	GRIECHENLAND	ME	MONTENEGRO
CA	KANADA	GS	SÜDGEORGIEN UND DIE SÜDLICHEN SANDWICHINSELN	MG	MADAGASKAR
CD	DEMOKRATISCHE REPUBLIK KONGO	GT	GUATEMALA	MH	MARSHALL INSELN
CF	ZENTRALAFRIKANISCHE REPUBLIK	GU	GUAM	MK	MAZEDONIEN
CG	KONGO	GW	GUINEA-BISSAU	ML	MALI
CH	SCHWEIZ	GY	GUYANA	MM	MYANMAR
CI	ELFENBEINKÜSTE	HK	HONGKONG (VERWALTUNG DER VOLKSREPUBLIK CHINA)	MN	MONGOLEI
CK	COOK-INSELN	HN	HONDURAS	MO	MACAO
CL	CHILE	HR	KROATIEN	MP	NÖRDLICHE MARIANEN
CM	KAMERUN	HT	HAITI	MR	MAURETANIEN
CN	CHINA	HU	UNGARN	MS	MONTSERRAT
CO	KOLUMBIEN	HV	OBERVOLTA	MT	MALTA
CR	COSTA RICA	IB	INTERNATIONALES BÜRO DER WELTORGANISATION FÜR GEISTIGES EIGENTUM (WIPO)	MU	MAURITIUS
CS	TSCHECHISCHE UND SLOWAKISCHE FÖD. REP./CSFR	ID	INDONESIEN	MV	MALEDIVEN
CU	KUBA	IE	IRLAND	MW	MALAWI
CV	KAP VERDE			MX	MEXIKO
CW	CURAÇAO			MY	MALAYSIEN
CY	ZYPERN			MZ	MOZAMBIQUE
CZ	TSCHECHIEN			NA	NAMIBIEN
				NC	NEU KALEDONIEN
				NE	NIGER
				NG	NIGERIEN
				NI	NICARAGUA
				NL	NIEDERLANDE
				NO	NORWEGEN
				NP	NEPAL
				NR	NAURU
				NZ	NEUSEELAND
				OA	AFRIKANISCHE ORGANISATION FÜR GEISTIGES EIGENTUM (OAPI)
				OM	OMAN
				PA	PANAMA
				PE	PERU
				PF	FRANZÖSISCH POLYNESIEN
				PG	PAPUA NEUGUINEA
				PH	PHILIPPINEN
				PK	PAKISTAN
				PL	POLEN
				PR	PUERTO RICO
				PT	PORTUGAL
				PW	PALAU
				PY	PARAGUAY
				QA	KATAR
				RE	REUNION
				RH	RHODESIEN
				RO	RUMÄNIEN
				RS	SERBIEN
				RU	RUSSISCHE FÖDERATION
				RW	RUANDA
				SA	SAUDIARABIEN
				SB	SALOMONEN
				SC	SEYCHELLEN
				SD	SUDAN
				SE	SCHWEDEN
				SG	SINGAPUR
				SH	SANKT HELENA, ASCENSION UND TRISTAN DA CUNHA
				SI	SLOWENIEN
				SK	SLOWAKEI
				SL	SIERRA LEONE
				SM	SAN MARINO
				SN	SENEGAL
				SO	SOMALIA
				SR	SURINAM
				SS	SÜDSUDAN
				ST	SÃO TOMÉ UND PRINCIPE
				SU	SOJWJETUNION/UDSSR
				SV	EL SALVADOR
				SX	ST. MARTIN (NIEDERLÄNDISCHE VERWALTUNG)
				SY	SYRIEN
				SZ	SWAZILAND
				TC	TURKS- UND CAICOSINSELN
				TD	TSCHAD
				TG	TOGO
				TH	THAILAND
				TJ	TADSCHIKISTAN
				TK	TOKELAU
				TL	TIMOR-LESTE
				TM	TURKMENISTAN
				TN	TUNESIEN
				TO	TONGA
				TR	TÜRKEI
				TT	TRINIDAD UND TOBAGO
				TV	TUVALU
				TW	TAIWAN
				TZ	TANSANIA
				UA	UKRAINE
				UG	UGANDA

US VEREINIGTE STAATEN
VON AMERIKA
UY URUGUAY
UZ USBEKISTAN
VA VATIKAN
VC SANKT VINCENT UND
DIE GRENADINEN
VE VENEZUELA
VG JUNGFERN-INSELN
(BRITISCH)
VN VIETNAM
VU VANUATU
WO INTERNATIONALES
BÜRO DER
WELTORGANISATION
FÜR GEISTIGES
EIGENTUM (WIPO)
WS SAMOA
XN NORDISCHES PATENT
INSTITUT (NPI)
YD JEMEN
(VOLKSDEMOKRATISC
HE REPUBLIK)
YE JEMEN
YU JUGOSLAWIEN/SFRJ
ZA SÜDAFRIKA
ZM SAMBIA
ZR ZAIRE
ZW ZIMBABWE

Registrierungen

Schutzdauerbeginn: 20. Juli 2015

(11) Reg.Nr. **66915** (21) Aktenz.: **MU 469/2014**

(22) Anmeldetag: 2014 07 03

(73) Inhaber:

Wimmer Matthäus Josef, 5205 Schleedorf, Essling 16 (AT)

(72) Schöpfer:

Wimmer Matthäus Josef, 5205 Schleedorf, Essling 16 (AT)

(51) (54) Klassen; Warenverzeichnis:

Kl. 08-07: **Verriegelungs- und Verschlussvorrichtungen für Hydranten**

(57) Beschreibung vorgelegt

(28) Anzahl der vorgelegten Musterabbildungen: 2

(55) Abbildung (färbig):



(Reg.Nr. 66915)

(11) Reg.Nr. **66916** (21) Aktenz.: **MU 530/2014**

(22) Anmeldetag: 2014 08 28

(73) Inhaber:

Wimmer-Fabiani Bianca, 6067 Absam, Poschweg 6 (AT)

(72) Schöpfer:

Wimmer-Fabiani Bianca, 6067 Absam, Poschweg 6 (AT)

(51) (54) Klassen; Warenverzeichnis:

Kl. 02-03: **Kopfbedeckung, Mütze**

(57) Beschreibung vorgelegt

(28) Anzahl der vorgelegten Musterabbildungen: 1

(55) Abbildung (färbig):



(Reg.Nr. 66916)

(11) Reg.Nr. **66917** (21) Aktenz.: **MU 62/2015**

(22) Anmeldetag: 2015 02 18

(73) Inhaber:

Stix Handels GmbH, 6060 Hall in Tirol, Alte Landstraße 13e (AT)

(72) Schöpfer:

Stix Michael, 6060 Hall in Tirol, Alte Landstraße 13e (AT)

(51) (54) Klassen; Warenverzeichnis:

Kl. 32-00: **Logo**

(57) Beschreibung vorgelegt

(28) Anzahl der vorgelegten Musterabbildungen: 1

(55) Abbildung (färbig):

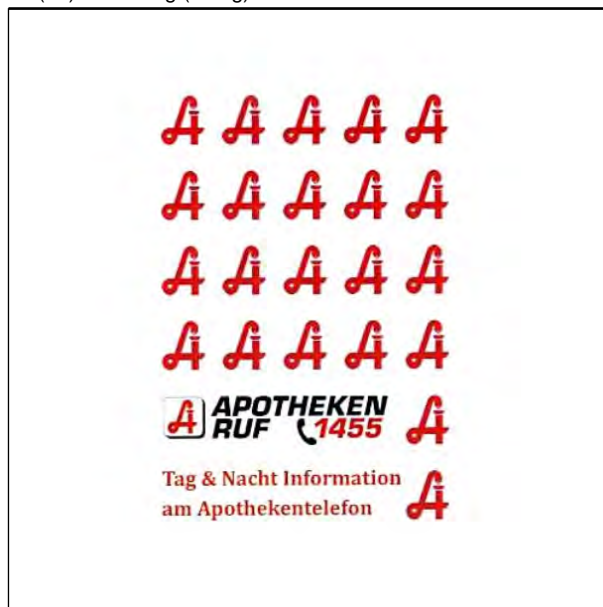

(Reg.Nr. 66917)

(11) Reg.Nr. **66918** (21) Aktenz.: **MU 63/2015**

(22) Anmeldetag: 2015 02 18

(73) Inhaber:

Stix Handels GmbH, 6060 Hall in Tirol, Alte Landstraße 13e (AT)

(72) Schöpfer:

Stix Michael, 6060 Hall in Tirol, Alte Landstraße 13e (AT)

(51) (54) Klassen; Warenverzeichnis:

Kl. 32-00: **Logo**

(57) Beschreibung vorgelegt

(28) Anzahl der vorgelegten Musterabbildungen: 1

(55) Abbildung (färbig):

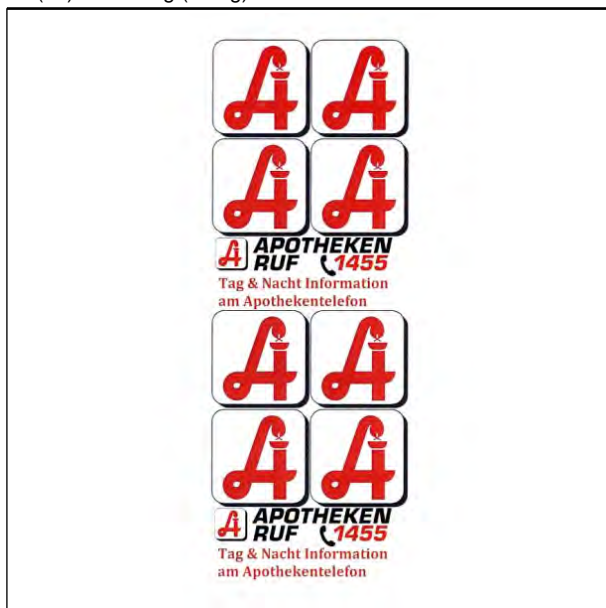

(Reg.Nr. 66918)

(11) Reg.Nr. **66919**

(21) Aktenz.: **MU 64/2015**

(22) Anmeldetag: 2015 02 19

(73) Inhaber:

Weigl Johannes, 8600 Bruck an der Mur, Knottingerstraße 22 (AT)

(72) Schöpfer:

Weigl Johannes, 8600 Bruck an der Mur, Knottingerstraße 22 (AT)

(51) (54) Klassen; Warenverzeichnis:

Kl. 25-01: **Profil, Verkleidung für Bauten**

(57) Beschreibung vorgelegt

(28) Anzahl der vorgelegten Musterabbildungen: 1

(55) Abbildung (schwarzweiß):

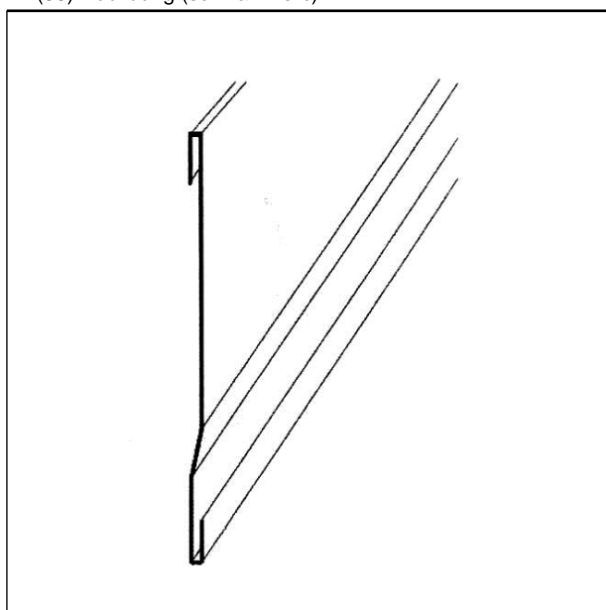

(Reg.Nr. 66919)

(11) Reg.Nr. **66920**

(21) Aktenz.: **MU 92/2015**

(22) Anmeldetag: 2015 02 26

(30) Priorität:

2014-09-12 FR 2014 4027

(73) Inhaber:

BONGRAIN S.A., 78220 VIROFLAY, 42, rue Rieussec (FR)

(74) Vertreter:

Puchberger, Berger & Partner, Patentanwälte, 1010 WIEN, Reichsratsstrasse 13 (AT)

(51) (54) Klassen; Warenverzeichnis:

Kl. 32-00: **Verzierung für Verpackungen für Nahrungsmittel**

(57) Beschreibung vorgelegt

(28) Anzahl der vorgelegten Musterabbildungen: 1

(55) Abbildung (färbig):



(Reg.Nr. 66920)

(11) Reg.Nr. **66921**

(21) Aktenz.: **MU 93/2015**

(22) Anmeldetag: 2015 03 02

(73) Inhaber:

Mulej Martin, 8990 Bad Aussee, Gasteig 173 (AT)

(72) Schöpfer:

Mulej Martin, 8990 Bad Aussee, Gasteig 173 (AT)

(51) (54) Klassen; Warenverzeichnis:

Kl. 02-06: **Torwarhandschuhe, Tormannhandschuhe**

(57) Beschreibung vorgelegt

(28) Anzahl der vorgelegten Musterabbildungen: 1

(55) Abbildung (färbig):



(Reg.Nr. 66921)

(11) Reg.Nr. **66922** (21) Aktenz.: **MU 94/2015**

(22) Anmeldetag: 2015 03 04

(73) Inhaber:

Winkler Josef, 9754 Steinfeld, Gerlamoos 16 (AT)

(72) Schöpfer:

Winkler Josef, 9754 Steinfeld, Gerlamoos 16 (AT)

(51) (54) Klassen; Warenverzeichnis:

Kl. 11-04: **Künstliche Blume, Künstliche Pflanze**

(57) Beschreibung vorgelegt

(28) Anzahl der vorgelegten Musterabbildungen: 2

(55) Abbildung (färbig):



(Reg.Nr. 66922)

(11) Reg.Nr. **66923** (21) Aktenz.: **MU 95/2015**

(22) Anmeldetag: 2015 03 09

(73) Inhaber:

EU. INNOVATION GmbH, 1030 Wien, Maria-Jacobi-Gasse 1 ,
Media-Quater 3.4 (AT)

Gerd Peter, 1030 Wien, Maria-Jacobi-Gasse 1 , Media-
Quater 3.4 (AT)

(51) (54) Klassen; Warenverzeichnis:

Kl. 09-03: **Konfektschachtel**

(57) Beschreibung vorgelegt

(28) Anzahl der vorgelegten Musterabbildungen: 7

(55) Abbildung (färbig):



(Reg.Nr. 66923)

(11) Reg.Nr. **66924** (21) Aktenz.: **MU 96/2015**

(22) Anmeldetag: 2015 03 09

(73) Inhaber:

EU. INNOVATION GmbH, 1030 Wien, Maria-Jacobi-Gasse 1 ,
Media-Quater 3.4 (AT)

Gerd Peter, 1030 Wien, Maria-Jacobi-Gasse 1 , Media-
Quater 3.4 (AT)

(51) (54) Klassen; Warenverzeichnis:

Kl. 09-03: **Konfektschachtel**

(57) Beschreibung vorgelegt

(28) Anzahl der vorgelegten Musterabbildungen: 7

(55) Abbildung (färbig):



(Reg.Nr. 66924)

(11) Reg.Nr. **66925**

(21) Aktenz.: **MU 97/2015**

(22) Anmeldetag: 2015 03 09

(73) Inhaber:

EU. INNOVATION GmbH, 1030 Wien, Maria-Jacobi-Gasse 1 ,
Media-Quater 3.4 (AT)

Gerd Peter, 1030 Wien, Maria-Jacobi-Gasse 1 , Media-
Quater 3.4 (AT)

(51) (54) Klassen; Warenverzeichnis:

Kl. 09-03: **Konfektschachtel**

(57) Beschreibung vorgelegt

(28) Anzahl der vorgelegten Musterabbildungen: 5

(55) Abbildung (färbig):



(Reg.Nr. 66925)

(11) Reg.Nr. **66926**

(21) Aktenz.: **MU 98/2015**

(22) Anmeldetag: 2015 03 09

(73) Inhaber:

EU. INNOVATION GmbH, 1030 Wien, Maria-Jacobi-Gasse 1 ,
Media-Quater 3.4 (AT)

Gerd Peter, 1030 Wien, Maria-Jacobi-Gasse 1 , Media-
Quater 3.4 (AT)

(51) (54) Klassen; Warenverzeichnis:

Kl. 09-03: **Konfekt-Sackerl**

(57) Beschreibung vorgelegt

(28) Anzahl der vorgelegten Musterabbildungen: 1

(55) Abbildung (färbig):

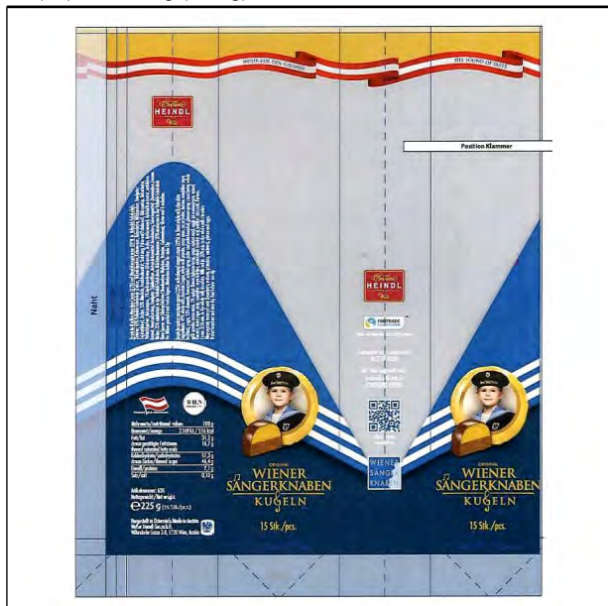

(Reg.Nr. 66926)

(11) Reg.Nr. **66927**

(21) Aktenz.: **MU 99/2015**

(22) Anmeldetag: 2015 03 09

(73) Inhaber:

EU. INNOVATION GmbH, 1030 Wien, Maria-Jacobi-Gasse 1 ,
Media-Quater 3.4 (AT)

Gerd Peter, 1030 Wien, Maria-Jacobi-Gasse 1 , Media-
Quater 3.4 (AT)

(51) (54) Klassen; Warenverzeichnis:

Kl. 09-03: **Konfektverpackung**

(57) Beschreibung vorgelegt

(28) Anzahl der vorgelegten Musterabbildungen: 1

(55) Abbildung (färbig):



(Reg.Nr. 66927)

(11) Reg.Nr. **66928**

(21) Aktenz.: **MU 100/2015**

(22) Anmeldetag: 2015 03 09

(73) Inhaber:

Ferrandina Angelantonio, 1070 Wien, Kenyongasse 18/2 (AT)

(51) (54) Klassen; Warenverzeichnis:

Kl. 32-00: **Graphisches Symbol, Logo**

(57) Beschreibung vorgelegt

(28) Anzahl der vorgelegten Musterabbildungen: 1

(55) Abbildung (färbig):



(Reg.Nr. 66928)

(11) Reg.Nr. **66929** (21) Aktenz.: **MU 101/2015**
(22) Anmeldetag: 2015 03 10
(73) Inhaber:

Unser Lagerhaus Warenhandelsgesellschaft m.b.H., 9020
Klagenfurt am Wörthersee, Südring 240 (AT)

(51) (54) Klassen; Warenverzeichnis:

Kl. 09-03: **Verpackung für Nahrungsmittel**

Kl. 09-05: **Papiertragtasche, Jausensackerl**

(57) Beschreibung vorgelegt

(28) Anzahl der vorgelegten Musterabbildungen: 1

(55) Abbildung (färbig):



(Reg.Nr. 66929)

(11) Reg.Nr. **66930** (21) Aktenz.: **MU 106/2015**
(22) Anmeldetag: 2015 03 16
(73) Inhaber:

Falkner Armin, 4400 Steyr, Goldbacherstraße 5 (AT)

(72) Schöpfer:

Falkner Armin, 4400 Steyr, Goldbacherstraße 5 (AT)

(51) (54) Klassen; Warenverzeichnis:
Kl. 19-07: **Lehrmittel, Werkstoffpackung**
Kl. 21-01: **Spielzeug, Holzspielzeug**

(57) Beschreibung vorgelegt

(28) Anzahl der vorgelegten Musterabbildungen: 10

(55) Abbildung (färbig):

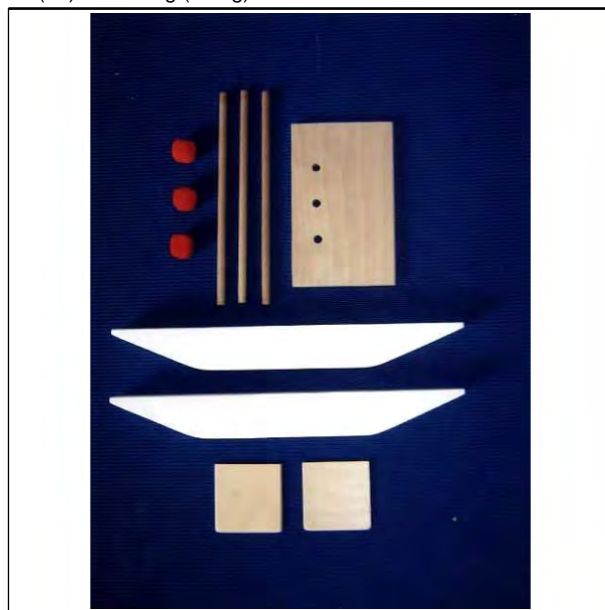

(Reg.Nr. 66930)

(11) Reg.Nr. **66931** (21) Aktenz.: **MU 107/2015**
(22) Anmeldetag: 2015 03 17
(73) Inhaber:

Klaghofer Anton, 3001 MAUERBACH, HAUPTSTRAÙE 43
(AT)

(72) Schöpfer:

Klaghofer Anton, 3001 MAUERBACH, HAUPTSTRAÙE 43
(AT)

(51) (54) Klassen; Warenverzeichnis:

Kl. 01-04: **Fleischware, Wurst, Pastete, Schinken**

(57) Beschreibung vorgelegt

(28) Anzahl der vorgelegten Musterabbildungen: 1

(55) Abbildung (schwarzweiß):

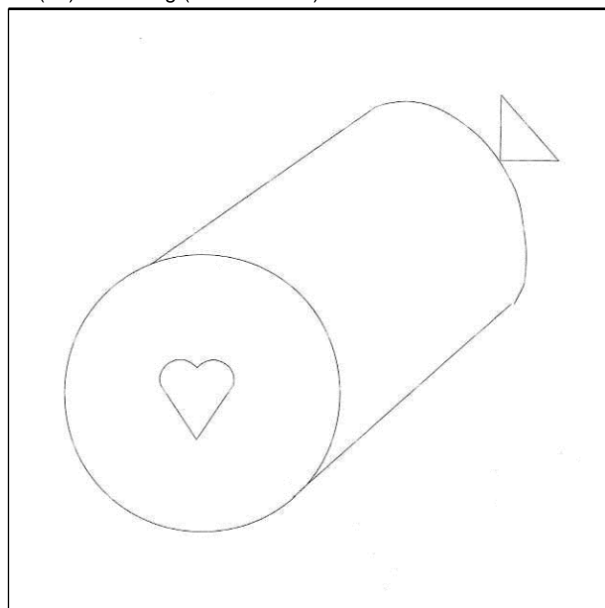

(Reg.Nr. 66931)

(11) Reg.Nr. **66932** (21) Aktenz.: **MU 109/2015**

(22) Anmeldetag: 2015 03 19

(73) Inhaber:

Kriegl Evelyn Andrea, 9300 St. Veit an der Glan, Leitengasse 31/17 (AT)

(72) Schöpfer:

Kriegl Evelyn Andrea, 9300 St. Veit an der Glan, Leitengasse 31/17 (AT)

(51) (54) Klassen; Warenverzeichnis:

Kl. 02-03: **3 in 1: Schlaufenschal + Stirnband + Haube**

(57) Beschreibung vorgelegt

(28) Anzahl der vorgelegten Musterabbildungen: 3

(55) Abbildung (schwarzweiß):

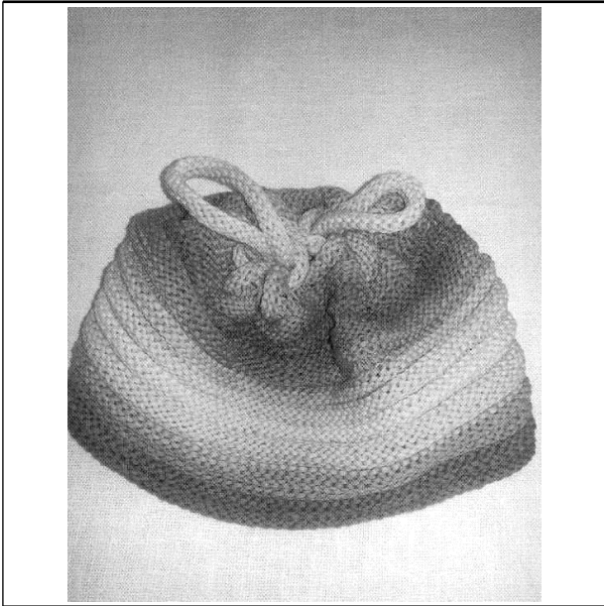

(Reg.Nr. 66932)

(11) Reg.Nr. **66933** (21) Aktenz.: **MU 110/2015**

(22) Anmeldetag: 2015 03 20

(73) Inhaber:

Resch Josef, 3383 Hürm, Hainberg 2 (AT)

(72) Schöpfer:

Resch Josef, 3383 Hürm, Hainberg 2 (AT)

(51) (54) Klassen; Warenverzeichnis:

Kl. 30-02: **Nagerhaus für Kleintiere**

(57) Beschreibung vorgelegt

(28) Anzahl der vorgelegten Musterabbildungen: 1

(55) Abbildung (färbig):



(Reg.Nr. 66933)

(11) Reg.Nr. **66934** (21) Aktenz.: **MU 111/2015**

(22) Anmeldetag: 2015 03 20

(73) Inhaber:

Resch Josef, 3383 Hürm, Hainberg 2 (AT)

(72) Schöpfer:

Resch Josef, 3383 Hürm, Hainberg 2 (AT)

(51) (54) Klassen; Warenverzeichnis:

Kl. 30-02: **Nagerhaus für Kleintiere**

(57) Beschreibung vorgelegt

(28) Anzahl der vorgelegten Musterabbildungen: 1

(55) Abbildung (färbig):



(Reg.Nr. 66934)

(11) Reg.Nr. **66935** (21) Aktenz.: **MU 112/2015**

(22) Anmeldetag: 2015 03 20

(73) Inhaber:

Resch Josef, 3383 Hürm, Hainberg 2 (AT)

(72) Schöpfer:

Resch Josef, 3383 Hürm, Hainberg 2 (AT)

(51) (54) Klassen; Warenverzeichnis:
Kl. 30-02: **Nagerhaus für Kleintiere**
(57) Beschreibung vorgelegt
(28) Anzahl der vorgelegten Musterabbildungen: 1
(55) Abbildung (färbig):



(Reg.Nr. 66935)

(11) Reg.Nr. **66936** (21) Aktenz.: **MU 113/2015**

(22) Anmeldetag: 2015 03 20
(73) Inhaber:

Resch Josef, 3383 Hürm, Hainberg 2 (AT)

(72) Schöpfer:

Resch Josef, 3383 Hürm, Hainberg 2 (AT)

(51) (54) Klassen; Warenverzeichnis:

Kl. 30-02: **Nagerhaus für Kleintiere**
(57) Beschreibung vorgelegt
(28) Anzahl der vorgelegten Musterabbildungen: 1
(55) Abbildung (färbig):



(Reg.Nr. 66936)

(11) Reg.Nr. **66937**

(21) Aktenz.: **MU 114/2015**

(22) Anmeldetag: 2015 03 20

(73) Inhaber:

Resch Josef, 3383 Hürm, Hainberg 2 (AT)

(72) Schöpfer:

Resch Josef, 3383 Hürm, Hainberg 2 (AT)

(51) (54) Klassen; Warenverzeichnis:

Kl. 30-02: **Nagerhaus für Kleintiere**
(57) Beschreibung vorgelegt
(28) Anzahl der vorgelegten Musterabbildungen: 1
(55) Abbildung (färbig):



(Reg.Nr. 66937)

(11) Reg.Nr. **66938** (21) Aktenz.: **MU 115/2015**

(22) Anmeldetag: 2015 03 20

(73) Inhaber:

Resch Josef, 3383 Hürm, Hainberg 2 (AT)

(72) Schöpfer:

Resch Josef, 3383 Hürm, Hainberg 2 (AT)

(51) (54) Klassen; Warenverzeichnis:

Kl. 30-02: **Nagerhaus für Kleintiere**
(57) Beschreibung vorgelegt
(28) Anzahl der vorgelegten Musterabbildungen: 1
(55) Abbildung (färbig):



(Reg.Nr. 66938)

(11) Reg.Nr. **66939** (21) Aktenz.: **MU 116/2015**

(22) Anmeldetag: 2015 03 20

(73) Inhaber:

Resch Josef, 3383 Hürm, Hainberg 2 (AT)

(72) Schöpfer:

Resch Josef, 3383 Hürm, Hainberg 2 (AT)

(51) (54) Klassen; Warenverzeichnis:

Kl. 30-02: **Nagerhaus für Kleintiere**

(57) Beschreibung vorgelegt

(28) Anzahl der vorgelegten Musterabbildungen: 1

(55) Abbildung (färbig):



(Reg.Nr. 66939)

(11) Reg.Nr. **66940** (21) Aktenz.: **MU 117/2015**

(22) Anmeldetag: 2015 03 20

(73) Inhaber:

Resch Josef, 3383 Hürm, Hainberg 2 (AT)

(72) Schöpfer:

Resch Josef, 3383 Hürm, Hainberg 2 (AT)

(51) (54) Klassen; Warenverzeichnis:

Kl. 30-02: **Nagerhaus für Kleintiere**

(57) Beschreibung vorgelegt

(28) Anzahl der vorgelegten Musterabbildungen: 1

(55) Abbildung (färbig):



(Reg.Nr. 66940)

(11) Reg.Nr. **66941** (21) Aktenz.: **MU 118/2015**

(22) Anmeldetag: 2015 03 20

(73) Inhaber:

Resch Josef, 3383 Hürm, Hainberg 2 (AT)

(72) Schöpfer:

Resch Josef, 3383 Hürm, Hainberg 2 (AT)

(51) (54) Klassen; Warenverzeichnis:

Kl. 30-02: **Nagerhaus für Kleintiere**

(57) Beschreibung vorgelegt

(28) Anzahl der vorgelegten Musterabbildungen: 1

(55) Abbildung (färbig):



(Reg.Nr. 66941)

(11) Reg.Nr. **66942** (21) Aktenz.: **MU 119/2015**

(22) Anmeldetag: 2015 03 20

(73) Inhaber:

Resch Josef, 3383 Hürm, Hainberg 2 (AT)

(72) Schöpfer:

Resch Josef, 3383 Hürm, Hainberg 2 (AT)

(51) (54) Klassen; Warenverzeichnis:
Kl. 30-02: **Nagerhaus für Kleintiere**
(57) Beschreibung vorgelegt
(28) Anzahl der vorgelegten Musterabbildungen: 1
(55) Abbildung (färbig):



(Reg.Nr. 66942)

(11) Reg.Nr. **66943** (21) Aktenz.: **MU 120/2015**

(22) Anmeldetag: 2015 03 20
(73) Inhaber:

Resch Josef, 3383 Hürm, Hainberg 2 (AT)

(72) Schöpfer:

Resch Josef, 3383 Hürm, Hainberg 2 (AT)

(51) (54) Klassen; Warenverzeichnis:

Kl. 30-02: **Nagerhaus für Kleintiere**
(57) Beschreibung vorgelegt
(28) Anzahl der vorgelegten Musterabbildungen: 1
(55) Abbildung (färbig):



(Reg.Nr. 66943)

(11) Reg.Nr. **66944**

(21) Aktenz.: **MU 121/2015**

(22) Anmeldetag: 2015 03 20

(73) Inhaber:

Resch Josef, 3383 Hürm, Hainberg 2 (AT)

(72) Schöpfer:

Resch Josef, 3383 Hürm, Hainberg 2 (AT)

(51) (54) Klassen; Warenverzeichnis:

Kl. 30-02: **Nagerhaus für Kleintiere**
(57) Beschreibung vorgelegt
(28) Anzahl der vorgelegten Musterabbildungen: 1
(55) Abbildung (färbig):



(Reg.Nr. 66944)

(11) Reg.Nr. **66945** (21) Aktenz.: **MU 122/2015**

(22) Anmeldetag: 2015 03 20

(73) Inhaber:

Resch Josef, 3383 Hürm, Hainberg 2 (AT)

(72) Schöpfer:

Resch Josef, 3383 Hürm, Hainberg 2 (AT)

(51) (54) Klassen; Warenverzeichnis:

Kl. 30-02: **Nagerhaus für Kleintiere**
(57) Beschreibung vorgelegt
(28) Anzahl der vorgelegten Musterabbildungen: 1
(55) Abbildung (färbig):



(Reg.Nr. 66945)

(11) Reg.Nr. **66946** (21) Aktenz.: **MU 124/2015**

(22) Anmeldetag: 2015 03 26

(30) Priorität:

2014-12-17 DE 40 2014 002 638.2

(73) Inhaber:

Societe des Produits Nestle, 1800 Vevey, Avenue Nestle 55 (CH)

(74) Vertreter:

E/N/W/C NATLACEN WALDERDORFF CANCOLA,
RECHTSANWÄLTE GMBH, 1030 WIEN,
SCHWARZENBERGPLATZ 7 (AT)

(51) (54) Klassen; Warenverzeichnis:

Kl. 32-00: **Grafisches Symbol, Logo**

(28) Anzahl der vorgelegten Musterabbildungen: 1

(55) Abbildung (schwarzweiß):

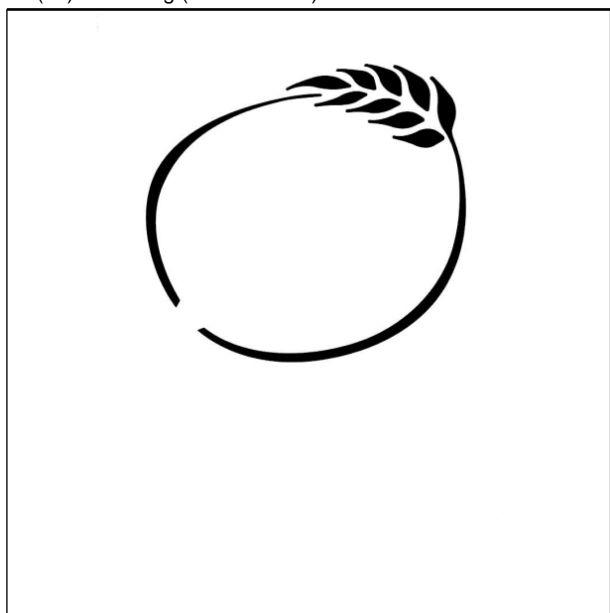

(Reg.Nr. 66946)

(11) Reg.Nr. **66947** (21) Aktenz.: **MU 126/2015**

(22) Anmeldetag: 2015 04 02

(73) Inhaber:

Feichtinger Mariella, 5202 Neumarkt, Glanzhügel 28 (AT)

(51) (54) Klassen; Warenverzeichnis:

Kl. 02-02: **Babyhose, Hose**

(57) Beschreibung vorgelegt

(28) Anzahl der vorgelegten Musterabbildungen: 2

(55) Abbildung (schwarzweiß):

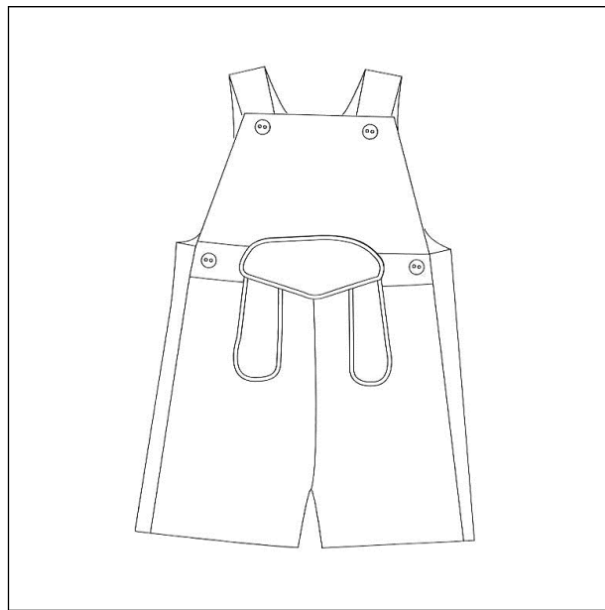

(Reg.Nr. 66947)

(11) Reg.Nr. **66948** (21) Aktenz.: **MU 127/2015**

(22) Anmeldetag: 2015 04 02

(73) Inhaber:

Feichtinger Mariella, 5202 Neumarkt, Glanzhügel 28 (AT)

(51) (54) Klassen; Warenverzeichnis:

Kl. 02-02: **Babyhose, Hose**

(57) Beschreibung vorgelegt

(28) Anzahl der vorgelegten Musterabbildungen: 2

(55) Abbildung (schwarzweiß):



(Reg.Nr. 66948)

(11) Reg.Nr. **66949** (21) Aktenz.: **MU 129/2015**

(22) Anmeldetag: 2015 04 08

(73) Inhaber:

Roesler-Schmidt Andreas, 1070 Wien, Burggasse 128/22 (AT)

(51) (54) Klassen; Warenverzeichnis:

Kl. 11-01: **Halsband mit Anhänger**

(57) Beschreibung vorgelegt

(28) Anzahl der vorgelegten Musterabbildungen: 1

(55) Abbildung (färbig):



(Reg.Nr. 66949)

Kl. 11-01: **Ring, Fingerring, Ehering**

(57) Beschreibung vorgelegt

(28) Anzahl der vorgelegten Musterabbildungen: 2

(55) Abbildung (färbig):



(Reg.Nr. 66951)

(11) Reg.Nr. **66950**

(21) Aktenz.: **MU 130/2015**

(22) Anmeldetag: 2015 04 08

(73) Inhaber:

Roesler-Schmidt Andreas, 1070 Wien, Burggasse 128/22
(AT)

(51) (54) Klassen; Warenverzeichnis:

Kl. 11-01: **Anhänger, Schmuckanhänger**

(57) Beschreibung vorgelegt

(28) Anzahl der vorgelegten Musterabbildungen: 1

(55) Abbildung (färbig):



(Reg.Nr. 66950)

(11) Reg.Nr. **66952**

(21) Aktenz.: **MU 132/2015**

(22) Anmeldetag: 2015 04 13

(73) Inhaber:

Winkler Martin, 8643 Allerheiligen im Müürztal, Wieden 73 (AT)

(72) Schöpfer:

Winkler Martin, 8643 Allerheiligen im Müürztal, Wieden 73 (AT)

(51) (54) Klassen; Warenverzeichnis:

Kl. 11-02: **Ziergegenstand, Duftständer**

(57) Beschreibung vorgelegt

(28) Anzahl der vorgelegten Musterabbildungen: 6

(55) Abbildung (färbig):



(Reg.Nr. 66952)

(11) Reg.Nr. **66951**

(21) Aktenz.: **MU 131/2015**

(22) Anmeldetag: 2015 04 08

(73) Inhaber:

Roesler-Schmidt Andreas, 1070 Wien, Burggasse 128/22
(AT)

(51) (54) Klassen; Warenverzeichnis:

(11) Reg.Nr. **66953**

(21) Aktenz.: **MU 133/2015**

(22) Anmeldetag: 2015 04 13

(73) Inhaber:

Winkler Martin, 8643 Allerheiligen im Müritzal, Wieden 73 (AT)

(72) Schöpfer:

Winkler Martin, 8643 Allerheiligen im Müritzal, Wieden 73 (AT)

(51) (54) Klassen; Warenverzeichnis:

Kl. 12-14: **Skibob**

(57) Beschreibung vorgelegt

(28) Anzahl der vorgelegten Musterabbildungen: 7

(55) Abbildung (färbig):



(Reg.Nr. 66953)

(11) Reg.Nr. **66955**

(21) Aktenz.: **MU 136/2015**

(22) Anmeldetag: 2015 04 14

(73) Inhaber:

Sommer Johann, 8232 Grafendorf bei Hartberg, Untersafen 17 (AT)

(51) (54) Klassen; Warenverzeichnis:

Kl. 29-02: **Wildwarner, Reflektor zur Unfallverhütung**

(57) Beschreibung vorgelegt

(28) Anzahl der vorgelegten Musterabbildungen: 2

(55) Abbildung (färbig):

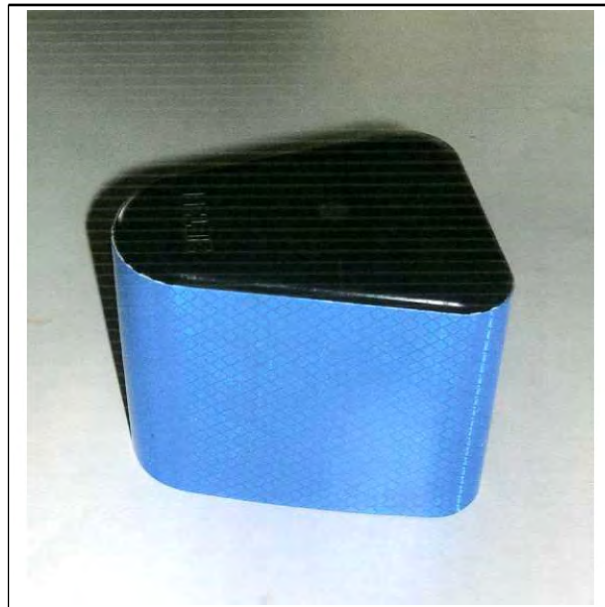

(Reg.Nr. 66955)

(11) Reg.Nr. **66954**

(21) Aktenz.: **MU 135/2015**

(22) Anmeldetag: 2015 04 14

(73) Inhaber:

Sommer Johann, 8232 Grafendorf bei Hartberg, Untersafen 17 (AT)

(51) (54) Klassen; Warenverzeichnis:

Kl. 29-02: **Wildwarner, Reflektor zur Unfallverhütung**

(57) Beschreibung vorgelegt

(28) Anzahl der vorgelegten Musterabbildungen: 2

(55) Abbildung (färbig):



(Reg.Nr. 66954)

(11) Reg.Nr. **66956**

(21) Aktenz.: **MU 138/2015**

(22) Anmeldetag: 2015 04 17

(73) Inhaber:

VOLKSWAGEN AKTIENGESELLSCHAFT, 38440 WOLFSBURG, BERLINER RING 2 (DE)

(74) Vertreter:

Sonn & Partner, 1010 Wien, Riemergasse 14 (AT)

(51) (54) Klassen; Warenverzeichnis:

Kl. 12-16: **Fahrzeugteil**

(28) Anzahl der vorgelegten Musterabbildungen: 4

(55) Abbildung (schwarzweiß):



(Reg.Nr. 66956)

(11) Reg.Nr. **66957** (21) Aktenz.: **MU 139/2015**
(22) Anmeldetag: 2015 04 17
(73) Inhaber:
VOLKSWAGEN AKTIENGESELLSCHAFT, 38440
WOLFSBURG, BERLINER RING 2 (DE)
(74) Vertreter:
Sonn & Partner, 1010 Wien, Riemergasse 14 (AT)
(51) (54) Klassen; Warenverzeichnis:
Kl. 12-16: **Fahrzeugteil**
(28) Anzahl der vorgelegten Musterabbildungen: 4
(55) Abbildung (schwarzweiß):

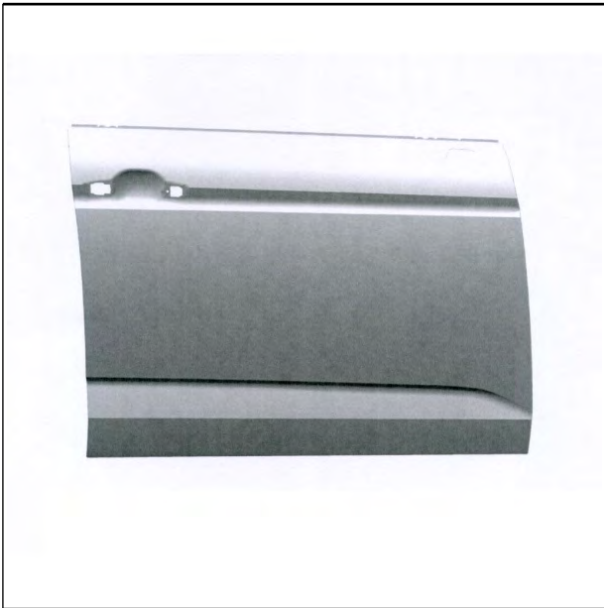

(Reg.Nr. 66957)

(11) Reg.Nr. **66958** (21) Aktenz.: **MU 140/2015**
(22) Anmeldetag: 2015 04 17
(73) Inhaber:
VOLKSWAGEN AKTIENGESELLSCHAFT, 38440
WOLFSBURG, BERLINER RING 2 (DE)
(74) Vertreter:
Sonn & Partner, 1010 Wien, Riemergasse 14 (AT)
(51) (54) Klassen; Warenverzeichnis:
Kl. 12-16: **Fahrzeugteil**
(28) Anzahl der vorgelegten Musterabbildungen: 4
(55) Abbildung (schwarzweiß):



(Reg.Nr. 66958)

(11) Reg.Nr. **66959** (21) Aktenz.: **MU 141/2015**
(22) Anmeldetag: 2015 04 17
(73) Inhaber:
VOLKSWAGEN AKTIENGESELLSCHAFT, 38440
WOLFSBURG, BERLINER RING 2 (DE)
(74) Vertreter:
Sonn & Partner, 1010 Wien, Riemergasse 14 (AT)
(51) (54) Klassen; Warenverzeichnis:
Kl. 12-16: **Fahrzeugteil**
(28) Anzahl der vorgelegten Musterabbildungen: 4
(55) Abbildung (schwarzweiß):



(Reg.Nr. 66959)

(11) Reg.Nr. **66960** (21) Aktenz.: **MU 142/2015**
(22) Anmeldetag: 2015 04 17
(73) Inhaber:
VOLKSWAGEN AKTIENGESELLSCHAFT, 38440
WOLFSBURG, BERLINER RING 2 (DE)
(74) Vertreter:
Sonn & Partner, 1010 Wien, Riemergasse 14 (AT)

(51) (54) Klassen; Warenverzeichnis:

Kl. 12-16: **Fahrzeugteil**

(28) Anzahl der vorgelegten Musterabbildungen: 4

(55) Abbildung (schwarzweiß):



(Reg.Nr. 66960)

(11) Reg.Nr. **66961**

(21) Aktenz.: **MU 143/2015**

(22) Anmeldetag: 2015 04 17

(73) Inhaber:

VOLKSWAGEN AKTIENGESELLSCHAFT, 38440
WOLFSBURG, BERLINER RING 2 (DE)

(74) Vertreter:

Sonn & Partner, 1010 Wien, Riemergasse 14 (AT)

(51) (54) Klassen; Warenverzeichnis:

Kl. 12-16: **Fahrzeugteil**

(28) Anzahl der vorgelegten Musterabbildungen: 4

(55) Abbildung (schwarzweiß):



(Reg.Nr. 66961)

(11) Reg.Nr. **66962**

(21) Aktenz.: **MU 144/2015**

(22) Anmeldetag: 2015 04 17

(73) Inhaber:

VOLKSWAGEN AKTIENGESELLSCHAFT, 38440
WOLFSBURG, BERLINER RING 2 (DE)

(74) Vertreter:

Sonn & Partner, 1010 Wien, Riemergasse 14 (AT)

(51) (54) Klassen; Warenverzeichnis:

Kl. 12-16: **Fahrzeugteil**

(28) Anzahl der vorgelegten Musterabbildungen: 3

(55) Abbildung (schwarzweiß):

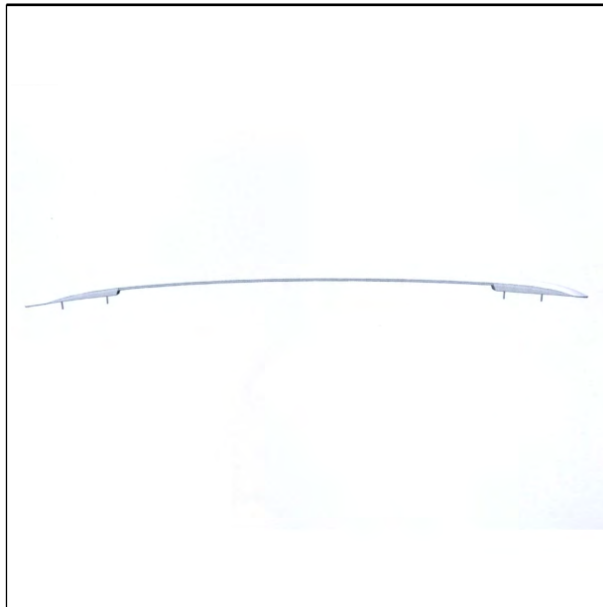

(Reg.Nr. 66962)

(11) Reg.Nr. **66963**

(21) Aktenz.: **MU 145/2015**

(22) Anmeldetag: 2015 04 17

(73) Inhaber:

VOLKSWAGEN AKTIENGESELLSCHAFT, 38440
WOLFSBURG, BERLINER RING 2 (DE)

(74) Vertreter:

Sonn & Partner, 1010 Wien, Riemergasse 14 (AT)

(51) (54) Klassen; Warenverzeichnis:

Kl. 12-16: **Fahrzeugteil**

(28) Anzahl der vorgelegten Musterabbildungen: 3

(55) Abbildung (schwarzweiß):

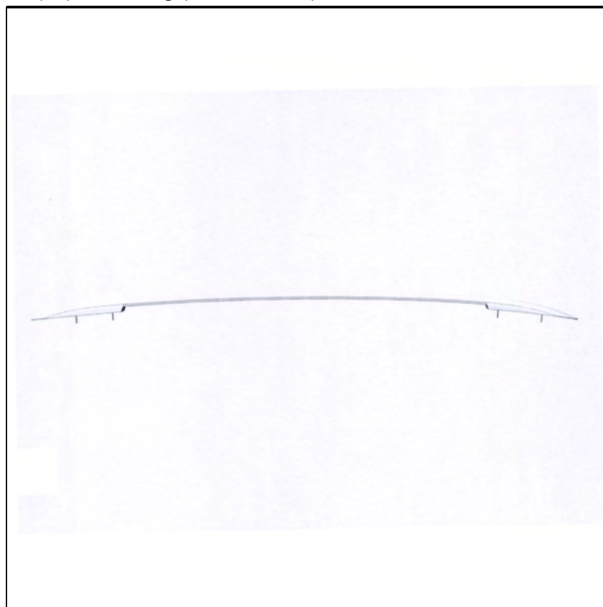

(Reg.Nr. 66963)

(11) Reg.Nr. **66964** (21) Aktenz.: **MU 146/2015**

(22) Anmeldetag: 2015 04 17

(73) Inhaber:

VOLKSWAGEN AKTIENGESELLSCHAFT, 38440
WOLFSBURG, BERLINER RING 2 (DE)

(74) Vertreter:

Sonn & Partner, 1010 Wien, Riemergasse 14 (AT)

(51) (54) Klassen; Warenverzeichnis:

Kl. 12-16: **Fahrzeugteil**

(28) Anzahl der vorgelegten Musterabbildungen: 4

(55) Abbildung (schwarzweiß):



(Reg.Nr. 66964)



(Reg.Nr. 66965)

(11) Reg.Nr. **66966** (21) Aktenz.: **MU 148/2015**

(22) Anmeldetag: 2015 04 17

(73) Inhaber:

VOLKSWAGEN AKTIENGESELLSCHAFT, 38440
WOLFSBURG, BERLINER RING 2 (DE)

(74) Vertreter:

Sonn & Partner, 1010 Wien, Riemergasse 14 (AT)

(51) (54) Klassen; Warenverzeichnis:

Kl. 12-16: **Fahrzeugteil**

(28) Anzahl der vorgelegten Musterabbildungen: 4

(55) Abbildung (schwarzweiß):



(Reg.Nr. 66966)

(11) Reg.Nr. **66965** (21) Aktenz.: **MU 147/2015**

(22) Anmeldetag: 2015 04 17

(73) Inhaber:

VOLKSWAGEN AKTIENGESELLSCHAFT, 38440
WOLFSBURG, BERLINER RING 2 (DE)

(74) Vertreter:

Sonn & Partner, 1010 Wien, Riemergasse 14 (AT)

(51) (54) Klassen; Warenverzeichnis:

Kl. 12-16: **Fahrzeugteil**

(28) Anzahl der vorgelegten Musterabbildungen: 4

(55) Abbildung (schwarzweiß):

(11) Reg.Nr. **66967** (21) Aktenz.: **MU 149/2015**

(22) Anmeldetag: 2015 04 17

(73) Inhaber:

VOLKSWAGEN AKTIENGESELLSCHAFT, 38440
WOLFSBURG, BERLINER RING 2 (DE)

(74) Vertreter:

Sonn & Partner, 1010 Wien, Riemergasse 14 (AT)

(51) (54) Klassen; Warenverzeichnis:

Kl. 12-16: **Fahrzeugteil**

(28) Anzahl der vorgelegten Musterabbildungen: 4

(55) Abbildung (schwarzweiß):



(Reg.Nr. 66967)

(11) Reg.Nr. **66968**

(21) Aktenz.: **MU 150/2015**

(22) Anmeldetag: 2015 04 17

(73) Inhaber:

VOLKSWAGEN AKTIENGESELLSCHAFT, 38440
WOLFSBURG, BERLINER RING 2 (DE)

(74) Vertreter:

Sonn & Partner, 1010 Wien, Riemergasse 14 (AT)

(51) (54) Klassen; Warenverzeichnis:

Kl. 12-16: **Fahrzeugteil**

(28) Anzahl der vorgelegten Musterabbildungen: 4

(55) Abbildung (schwarzweiß):



(Reg.Nr. 66968)

(11) Reg.Nr. **66969**

(21) Aktenz.: **MU 151/2015**

(22) Anmeldetag: 2015 04 17

(73) Inhaber:

VOLKSWAGEN AKTIENGESELLSCHAFT, 38440
WOLFSBURG, BERLINER RING 2 (DE)

(74) Vertreter:

Sonn & Partner, 1010 Wien, Riemergasse 14 (AT)

(51) (54) Klassen; Warenverzeichnis:

Kl. 12-16: **Fahrzeugteil**

(28) Anzahl der vorgelegten Musterabbildungen: 4

(55) Abbildung (schwarzweiß):

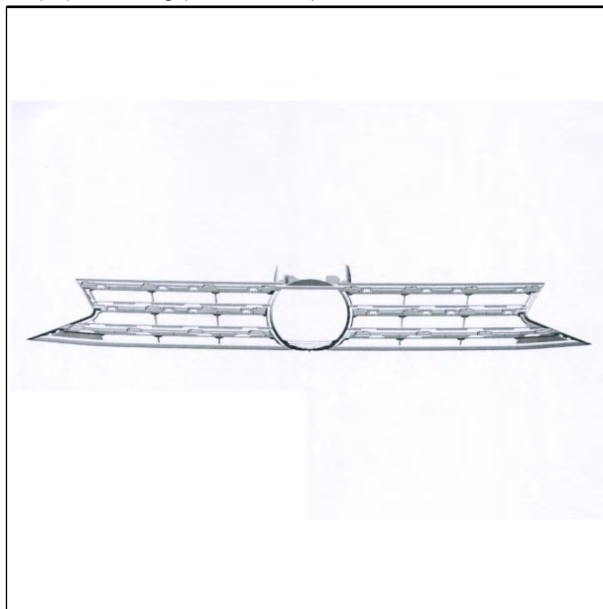

(Reg.Nr. 66969)

(11) Reg.Nr. **66970**

(21) Aktenz.: **MU 152/2015**

(22) Anmeldetag: 2015 04 17

(73) Inhaber:

VOLKSWAGEN AKTIENGESELLSCHAFT, 38440
WOLFSBURG, BERLINER RING 2 (DE)

(74) Vertreter:

Sonn & Partner, 1010 Wien, Riemergasse 14 (AT)

(51) (54) Klassen; Warenverzeichnis:

Kl. 12-16: **Fahrzeugteil**

(28) Anzahl der vorgelegten Musterabbildungen: 4

(55) Abbildung (schwarzweiß):



(Reg.Nr. 66970)

(11) Reg.Nr. **66971** (21) Aktenz.: **MU 153/2015**

(22) Anmeldetag: 2015 04 17

(73) Inhaber:

VOLKSWAGEN AKTIENGESELLSCHAFT, 38440
WOLFSBURG, BERLINER RING 2 (DE)

(74) Vertreter:

Sonn & Partner, 1010 Wien, Riemergasse 14 (AT)

(51) (54) Klassen; Warenverzeichnis:

Kl. 12-16: **Fahrzeugteil**

(28) Anzahl der vorgelegten Musterabbildungen: 4

(55) Abbildung (schwarzweiß):



(Reg.Nr. 66971)



(Reg.Nr. 66972)

(11) Reg.Nr. **66973** (21) Aktenz.: **MU 155/2015**

(22) Anmeldetag: 2015 04 17

(73) Inhaber:

VOLKSWAGEN AKTIENGESELLSCHAFT, 38440
WOLFSBURG, BERLINER RING 2 (DE)

(74) Vertreter:

Sonn & Partner, 1010 Wien, Riemergasse 14 (AT)

(51) (54) Klassen; Warenverzeichnis:

Kl. 12-16: **Fahrzeugteil**

(28) Anzahl der vorgelegten Musterabbildungen: 4

(55) Abbildung (schwarzweiß):



(Reg.Nr. 66973)

(11) Reg.Nr. **66972** (21) Aktenz.: **MU 154/2015**

(22) Anmeldetag: 2015 04 17

(73) Inhaber:

VOLKSWAGEN AKTIENGESELLSCHAFT, 38440
WOLFSBURG, BERLINER RING 2 (DE)

(74) Vertreter:

Sonn & Partner, 1010 Wien, Riemergasse 14 (AT)

(51) (54) Klassen; Warenverzeichnis:

Kl. 12-16: **Fahrzeugteil**

(28) Anzahl der vorgelegten Musterabbildungen: 4

(55) Abbildung (schwarzweiß):

(11) Reg.Nr. **66974** (21) Aktenz.: **MU 156/2015**

(22) Anmeldetag: 2015 04 17

(73) Inhaber:

VOLKSWAGEN AKTIENGESELLSCHAFT, 38440
WOLFSBURG, BERLINER RING 2 (DE)

(74) Vertreter:

Sonn & Partner, 1010 Wien, Riemergasse 14 (AT)

(51) (54) Klassen; Warenverzeichnis:

Kl. 12-16: **Fahrzeugteil**

(28) Anzahl der vorgelegten Musterabbildungen: 4

(55) Abbildung (schwarzweiß):



(Reg.Nr. 66974)

(11) Reg.Nr. **66975**

(21) Aktenz.: **MU 157/2015**

(22) Anmeldetag: 2015 04 17

(73) Inhaber:

VOLKSWAGEN AKTIENGESELLSCHAFT, 38440
WOLFSBURG, BERLINER RING 2 (DE)

(74) Vertreter:

Sonn & Partner, 1010 Wien, Riemergasse 14 (AT)

(51) (54) Klassen; Warenverzeichnis:

Kl. 12-16: **Fahrzeugteil**

(28) Anzahl der vorgelegten Musterabbildungen: 4

(55) Abbildung (schwarzweiß):



(Reg.Nr. 66975)

(11) Reg.Nr. **66976**

(21) Aktenz.: **MU 158/2015**

(22) Anmeldetag: 2015 04 17

(73) Inhaber:

VOLKSWAGEN AKTIENGESELLSCHAFT, 38440
WOLFSBURG, BERLINER RING 2 (DE)

(74) Vertreter:

Sonn & Partner, 1010 Wien, Riemergasse 14 (AT)

(51) (54) Klassen; Warenverzeichnis:

Kl. 12-16: **Fahrzeugteil**

(28) Anzahl der vorgelegten Musterabbildungen: 4

(55) Abbildung (schwarzweiß):



(Reg.Nr. 66976)

(11) Reg.Nr. **66977**

(21) Aktenz.: **MU 159/2015**

(22) Anmeldetag: 2015 04 17

(73) Inhaber:

VOLKSWAGEN AKTIENGESELLSCHAFT, 38440
WOLFSBURG, BERLINER RING 2 (DE)

(74) Vertreter:

Sonn & Partner, 1010 Wien, Riemergasse 14 (AT)

(51) (54) Klassen; Warenverzeichnis:

Kl. 12-16: **Fahrzeugteil**

(28) Anzahl der vorgelegten Musterabbildungen: 4

(55) Abbildung (schwarzweiß):



(Reg.Nr. 66977)

(11) Reg.Nr. **66978** (21) Aktenz.: **MU 160/2015**

(22) Anmeldetag: 2015 04 17

(73) Inhaber:

VOLKSWAGEN AKTIENGESELLSCHAFT, 38440
WOLFSBURG, BERLINER RING 2 (DE)

(74) Vertreter:

Sonn & Partner, 1010 Wien, Riemergasse 14 (AT)

(51) (54) Klassen; Warenverzeichnis:

Kl. 12-16: **Fahrzeugteil**

(28) Anzahl der vorgelegten Musterabbildungen: 4

(55) Abbildung (schwarzweiß):



(Reg.Nr. 66978)



(Reg.Nr. 66979)

(11) Reg.Nr. **66980** (21) Aktenz.: **MU 162/2015**

(22) Anmeldetag: 2015 04 17

(73) Inhaber:

VOLKSWAGEN AKTIENGESELLSCHAFT, 38440
WOLFSBURG, BERLINER RING 2 (DE)

(74) Vertreter:

Sonn & Partner, 1010 Wien, Riemergasse 14 (AT)

(51) (54) Klassen; Warenverzeichnis:

Kl. 12-16: **Fahrzeugteil**

(28) Anzahl der vorgelegten Musterabbildungen: 4

(55) Abbildung (schwarzweiß):



(Reg.Nr. 66980)

(11) Reg.Nr. **66979** (21) Aktenz.: **MU 161/2015**

(22) Anmeldetag: 2015 04 17

(73) Inhaber:

VOLKSWAGEN AKTIENGESELLSCHAFT, 38440
WOLFSBURG, BERLINER RING 2 (DE)

(74) Vertreter:

Sonn & Partner, 1010 Wien, Riemergasse 14 (AT)

(51) (54) Klassen; Warenverzeichnis:

Kl. 12-16: **Fahrzeugteil**

(28) Anzahl der vorgelegten Musterabbildungen: 4

(55) Abbildung (schwarzweiß):

(11) Reg.Nr. **66981** (21) Aktenz.: **MU 163/2015**

(22) Anmeldetag: 2015 04 17

(73) Inhaber:

VOLKSWAGEN AKTIENGESELLSCHAFT, 38440
WOLFSBURG, BERLINER RING 2 (DE)

(74) Vertreter:

Sonn & Partner, 1010 Wien, Riemergasse 14 (AT)

(51) (54) Klassen; Warenverzeichnis:

Kl. 12-16: **Fahrzeugteil**

(28) Anzahl der vorgelegten Musterabbildungen: 4

(55) Abbildung (schwarzweiß):



(Reg.Nr. 66981)

(11) Reg.Nr. **66982**

(21) Aktenz.: **MU 164/2015**

(22) Anmeldetag: 2015 04 17

(73) Inhaber:

VOLKSWAGEN AKTIENGESELLSCHAFT, 38440
WOLFSBURG, BERLINER RING 2 (DE)

(74) Vertreter:

Sonn & Partner, 1010 Wien, Riemergasse 14 (AT)

(51) (54) Klassen; Warenverzeichnis:

Kl. 26-06: **Scheinwerfer für Fahrzeuge**

(28) Anzahl der vorgelegten Musterabbildungen: 4

(55) Abbildung (schwarzweiß):



(Reg.Nr. 66982)

(11) Reg.Nr. **66983**

(21) Aktenz.: **MU 165/2015**

(22) Anmeldetag: 2015 04 17

(73) Inhaber:

VOLKSWAGEN AKTIENGESELLSCHAFT, 38440
WOLFSBURG, BERLINER RING 2 (DE)

(74) Vertreter:

Sonn & Partner, 1010 Wien, Riemergasse 14 (AT)

(51) (54) Klassen; Warenverzeichnis:

Kl. 26-06: **Scheinwerfer für Fahrzeuge**

(28) Anzahl der vorgelegten Musterabbildungen: 4

(55) Abbildung (schwarzweiß):



(Reg.Nr. 66983)

(11) Reg.Nr. **66984**

(21) Aktenz.: **MU 166/2015**

(22) Anmeldetag: 2015 04 17

(73) Inhaber:

VOLKSWAGEN AKTIENGESELLSCHAFT, 38440
WOLFSBURG, BERLINER RING 2 (DE)

(74) Vertreter:

Sonn & Partner, 1010 Wien, Riemergasse 14 (AT)

(51) (54) Klassen; Warenverzeichnis:

Kl. 26-06: **Scheinwerfer für Fahrzeuge**

(28) Anzahl der vorgelegten Musterabbildungen: 1

(55) Abbildung (schwarzweiß):

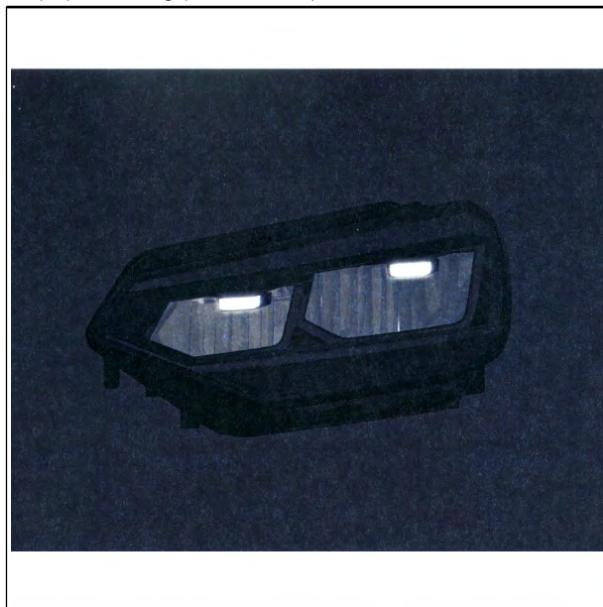

(Reg.Nr. 66984)

(11) Reg.Nr. **66985** (21) Aktenz.: **MU 167/2015**

(22) Anmeldetag: 2015 04 17

(73) Inhaber:

VOLKSWAGEN AKTIENGESELLSCHAFT, 38440
WOLFSBURG, BERLINER RING 2 (DE)

(74) Vertreter:

Sonn & Partner, 1010 Wien, Riemergasse 14 (AT)

(51) (54) Klassen; Warenverzeichnis:

Kl. 26-06: **Scheinwerfer für Fahrzeuge**

(28) Anzahl der vorgelegten Musterabbildungen: 1

(55) Abbildung (schwarzweiß):



(Reg.Nr. 66985)



(Reg.Nr. 66986)

(11) Reg.Nr. **66987** (21) Aktenz.: **MU 169/2015**

(22) Anmeldetag: 2015 04 17

(73) Inhaber:

VOLKSWAGEN AKTIENGESELLSCHAFT, 38440
WOLFSBURG, BERLINER RING 2 (DE)

(74) Vertreter:

Sonn & Partner, 1010 Wien, Riemergasse 14 (AT)

(51) (54) Klassen; Warenverzeichnis:

Kl. 26-06: **Nebelscheinwerfer für Fahrzeuge**

(28) Anzahl der vorgelegten Musterabbildungen: 4

(55) Abbildung (schwarzweiß):



(Reg.Nr. 66987)

(11) Reg.Nr. **66986** (21) Aktenz.: **MU 168/2015**

(22) Anmeldetag: 2015 04 17

(73) Inhaber:

VOLKSWAGEN AKTIENGESELLSCHAFT, 38440
WOLFSBURG, BERLINER RING 2 (DE)

(74) Vertreter:

Sonn & Partner, 1010 Wien, Riemergasse 14 (AT)

(51) (54) Klassen; Warenverzeichnis:

Kl. 26-06: **Nebelscheinwerfer für Fahrzeuge**

(28) Anzahl der vorgelegten Musterabbildungen: 4

(55) Abbildung (schwarzweiß):

(11) Reg.Nr. **66988** (21) Aktenz.: **MU 170/2015**

(22) Anmeldetag: 2015 04 17

(73) Inhaber:

VOLKSWAGEN AKTIENGESELLSCHAFT, 38440
WOLFSBURG, BERLINER RING 2 (DE)

(74) Vertreter:

Sonn & Partner, 1010 Wien, Riemergasse 14 (AT)

(51) (54) Klassen; Warenverzeichnis:

Kl. 26-06: **Heckleuchte für Fahrzeuge**

(28) Anzahl der vorgelegten Musterabbildungen: 4

(55) Abbildung (färbig):



(Reg.Nr. 66988)

(11) Reg.Nr. **66989**

(21) Aktenz.: **MU 171/2015**

(22) Anmeldetag: 2015 04 17

(73) Inhaber:

VOLKSWAGEN AKTIENGESELLSCHAFT, 38440
WOLFSBURG, BERLINER RING 2 (DE)

(74) Vertreter:

Sonn & Partner, 1010 Wien, Riemergasse 14 (AT)

(51) (54) Klassen; Warenverzeichnis:

Kl. 26-06: **Heckleuchte für Fahrzeuge**

(28) Anzahl der vorgelegten Musterabbildungen: 4

(55) Abbildung (färbig):



(Reg.Nr. 66989)

(11) Reg.Nr. **66990**

(21) Aktenz.: **MU 172/2015**

(22) Anmeldetag: 2015 04 17

(73) Inhaber:

VOLKSWAGEN AKTIENGESELLSCHAFT, 38440
WOLFSBURG, BERLINER RING 2 (DE)

(74) Vertreter:

Sonn & Partner, 1010 Wien, Riemergasse 14 (AT)

(51) (54) Klassen; Warenverzeichnis:

Kl. 26-06: **Heckleuchte für Fahrzeuge**

(28) Anzahl der vorgelegten Musterabbildungen: 1

(55) Abbildung (färbig):

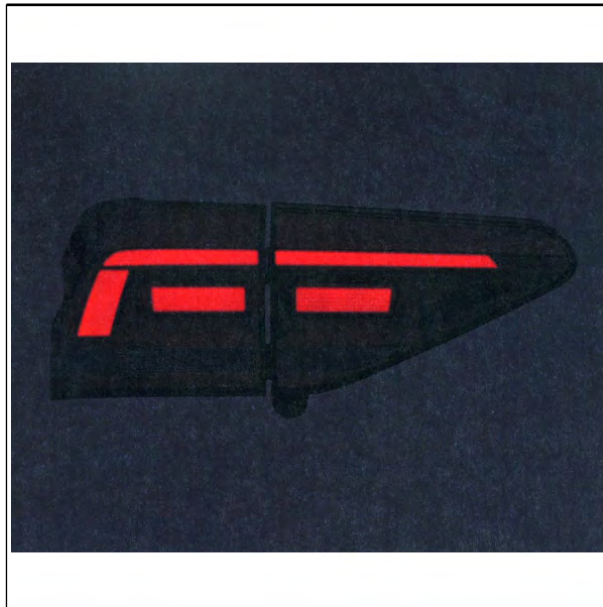

(Reg.Nr. 66990)

(11) Reg.Nr. **66991**

(21) Aktenz.: **MU 173/2015**

(22) Anmeldetag: 2015 04 17

(73) Inhaber:

VOLKSWAGEN AKTIENGESELLSCHAFT, 38440
WOLFSBURG, BERLINER RING 2 (DE)

(74) Vertreter:

Sonn & Partner, 1010 Wien, Riemergasse 14 (AT)

(51) (54) Klassen; Warenverzeichnis:

Kl. 26-06: **Heckleuchte für Fahrzeuge**

(28) Anzahl der vorgelegten Musterabbildungen: 1

(55) Abbildung (färbig):

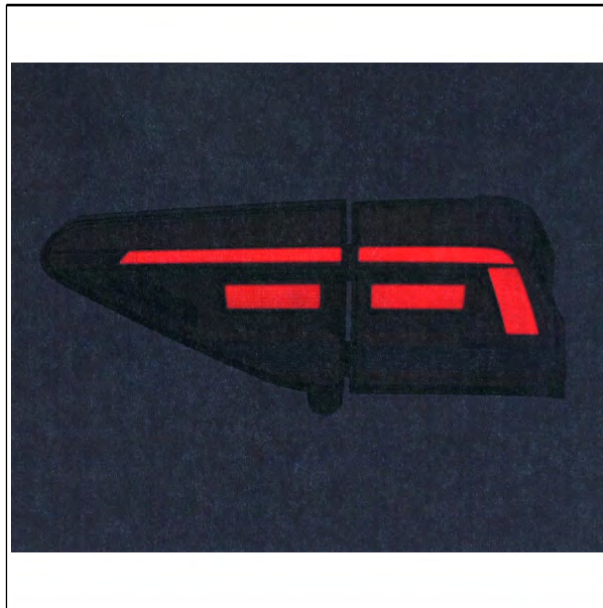

(Reg.Nr. 66991)

(11) Reg.Nr. **66992** (21) Aktenz.: **MU 174/2015**

(22) Anmeldetag: 2015 04 17

(73) Inhaber:

VOLKSWAGEN AKTIENGESELLSCHAFT, 38440
WOLFSBURG, BERLINER RING 2 (DE)

(74) Vertreter:

Sonn & Partner, 1010 Wien, Riemergasse 14 (AT)

(51) (54) Klassen; Warenverzeichnis:

Kl. 26-06: **Heckleuchte für Fahrzeuge**

(28) Anzahl der vorgelegten Musterabbildungen: 4

(55) Abbildung (färbig):



(Reg.Nr. 66992)



(Reg.Nr. 66993)

(11) Reg.Nr. **66994** (21) Aktenz.: **MU 176/2015**

(22) Anmeldetag: 2015 04 17

(73) Inhaber:

VOLKSWAGEN AKTIENGESELLSCHAFT, 38440
WOLFSBURG, BERLINER RING 2 (DE)

(74) Vertreter:

Sonn & Partner, 1010 Wien, Riemergasse 14 (AT)

(51) (54) Klassen; Warenverzeichnis:

Kl. 26-06: **Heckleuchte für Fahrzeuge**

(28) Anzahl der vorgelegten Musterabbildungen: 1

(55) Abbildung (färbig):



(Reg.Nr. 66994)

(11) Reg.Nr. **66993** (21) Aktenz.: **MU 175/2015**

(22) Anmeldetag: 2015 04 17

(73) Inhaber:

VOLKSWAGEN AKTIENGESELLSCHAFT, 38440
WOLFSBURG, BERLINER RING 2 (DE)

(74) Vertreter:

Sonn & Partner, 1010 Wien, Riemergasse 14 (AT)

(51) (54) Klassen; Warenverzeichnis:

Kl. 26-06: **Heckleuchte für Fahrzeuge**

(28) Anzahl der vorgelegten Musterabbildungen: 4

(55) Abbildung (färbig):

(11) Reg.Nr. **66995** (21) Aktenz.: **MU 177/2015**

(22) Anmeldetag: 2015 04 17

(73) Inhaber:

VOLKSWAGEN AKTIENGESELLSCHAFT, 38440
WOLFSBURG, BERLINER RING 2 (DE)

(74) Vertreter:

Sonn & Partner, 1010 Wien, Riemergasse 14 (AT)

(51) (54) Klassen; Warenverzeichnis:

Kl. 26-06: **Heckleuchte für Fahrzeuge**

(28) Anzahl der vorgelegten Musterabbildungen: 1

(55) Abbildung (färbig):



(Reg.Nr. 66995)

(11) Reg.Nr. **66996**

(21) Aktenz.: **MU 178/2015**

(22) Anmeldetag: 2015 04 17

(73) Inhaber:

VOLKSWAGEN AKTIENGESELLSCHAFT, 38440
WOLFSBURG, BERLINER RING 2 (DE)

(74) Vertreter:

Sonn & Partner, 1010 Wien, Riemergasse 14 (AT)

(51) (54) Klassen; Warenverzeichnis:

Kl. 26-06: **Scheinwerfer für Fahrzeuge**

(28) Anzahl der vorgelegten Musterabbildungen: 4

(55) Abbildung (schwarzweiß):



(Reg.Nr. 66996)

(11) Reg.Nr. **66997**

(21) Aktenz.: **MU 179/2015**

(22) Anmeldetag: 2015 04 17

(73) Inhaber:

VOLKSWAGEN AKTIENGESELLSCHAFT, 38440
WOLFSBURG, BERLINER RING 2 (DE)

(74) Vertreter:

Sonn & Partner, 1010 Wien, Riemergasse 14 (AT)

(51) (54) Klassen; Warenverzeichnis:

Kl. 26-06: **Scheinwerfer für Fahrzeuge**

(28) Anzahl der vorgelegten Musterabbildungen: 4

(55) Abbildung (schwarzweiß):



(Reg.Nr. 66997)

(11) Reg.Nr. **66998**

(21) Aktenz.: **MU 180/2015**

(22) Anmeldetag: 2015 04 17

(73) Inhaber:

VOLKSWAGEN AKTIENGESELLSCHAFT, 38440
WOLFSBURG, BERLINER RING 2 (DE)

(74) Vertreter:

Sonn & Partner, 1010 Wien, Riemergasse 14 (AT)

(51) (54) Klassen; Warenverzeichnis:

Kl. 26-06: **Scheinwerfer für Fahrzeuge**

(28) Anzahl der vorgelegten Musterabbildungen: 1

(55) Abbildung (schwarzweiß):

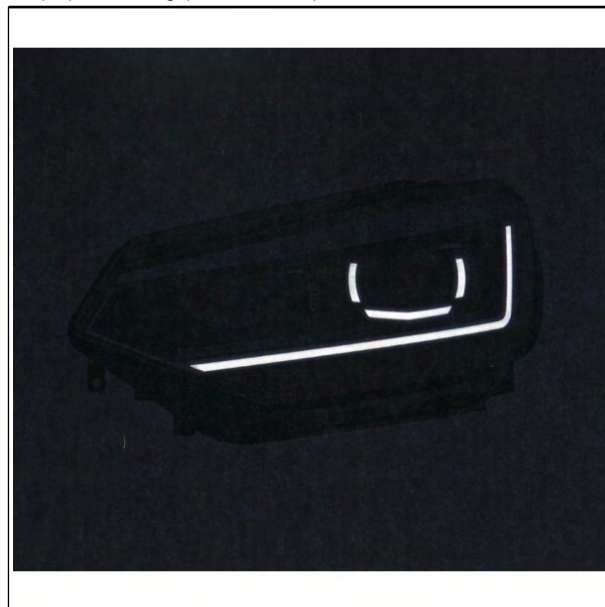

(Reg.Nr. 66998)

(11) Reg.Nr. **66999** (21) Aktenz.: **MU 181/2015**

(22) Anmeldetag: 2015 04 17

(73) Inhaber:

VOLKSWAGEN AKTIENGESELLSCHAFT, 38440
WOLFSBURG, BERLINER RING 2 (DE)

(74) Vertreter:

Sonn & Partner, 1010 Wien, Riemergasse 14 (AT)

(51) (54) Klassen; Warenverzeichnis:

Kl. 26-06: **Scheinwerfer für Fahrzeuge**

(28) Anzahl der vorgelegten Musterabbildungen: 1

(55) Abbildung (schwarzweiß):

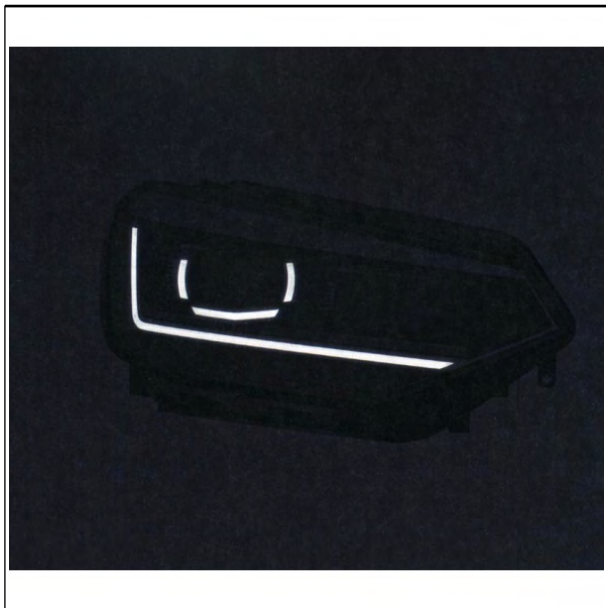

(Reg.Nr. 66999)



(Reg.Nr. 67000)

(11) Reg.Nr. **67001** (21) Aktenz.: **MU 183/2015**

(22) Anmeldetag: 2015 04 17

(73) Inhaber:

VOLKSWAGEN AKTIENGESELLSCHAFT, 38440
WOLFSBURG, BERLINER RING 2 (DE)

(74) Vertreter:

Sonn & Partner, 1010 Wien, Riemergasse 14 (AT)

(51) (54) Klassen; Warenverzeichnis:

Kl. 26-06: **Scheinwerfer für Fahrzeuge**

(28) Anzahl der vorgelegten Musterabbildungen: 4

(55) Abbildung (schwarzweiß):



(Reg.Nr. 67001)

(11) Reg.Nr. **67000** (21) Aktenz.: **MU 182/2015**

(22) Anmeldetag: 2015 04 17

(73) Inhaber:

VOLKSWAGEN AKTIENGESELLSCHAFT, 38440
WOLFSBURG, BERLINER RING 2 (DE)

(74) Vertreter:

Sonn & Partner, 1010 Wien, Riemergasse 14 (AT)

(51) (54) Klassen; Warenverzeichnis:

Kl. 26-06: **Scheinwerfer für Fahrzeuge**

(28) Anzahl der vorgelegten Musterabbildungen: 4

(55) Abbildung (schwarzweiß):

(11) Reg.Nr. **67002** (21) Aktenz.: **MU 184/2015**

(22) Anmeldetag: 2015 04 17

(73) Inhaber:

VOLKSWAGEN AKTIENGESELLSCHAFT, 38440
WOLFSBURG, BERLINER RING 2 (DE)

(74) Vertreter:

Sonn & Partner, 1010 Wien, Riemergasse 14 (AT)

(51) (54) Klassen; Warenverzeichnis:

Kl. 26-06: **Scheinwerfer für Fahrzeuge**

(28) Anzahl der vorgelegten Musterabbildungen: 1

(55) Abbildung (schwarzweiß):

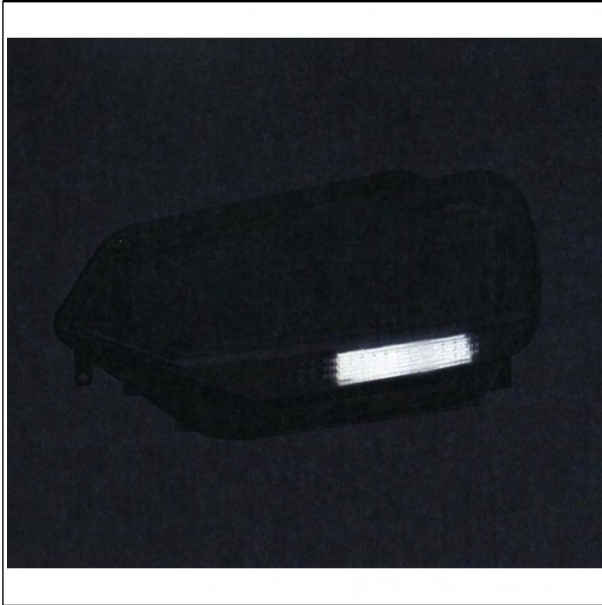

(Reg.Nr. 67002)

(11) Reg.Nr. **67003**

(21) Aktenz.: **MU 185/2015**

(22) Anmeldetag: 2015 04 17

(73) Inhaber:

VOLKSWAGEN AKTIENGESELLSCHAFT, 38440
WOLFSBURG, BERLINER RING 2 (DE)

(74) Vertreter:

Sonn & Partner, 1010 Wien, Riemergasse 14 (AT)

(51) (54) Klassen; Warenverzeichnis:

Kl. 26-06: **Scheinwerfer für Fahrzeuge**

(28) Anzahl der vorgelegten Musterabbildungen: 1

(55) Abbildung (färbig):

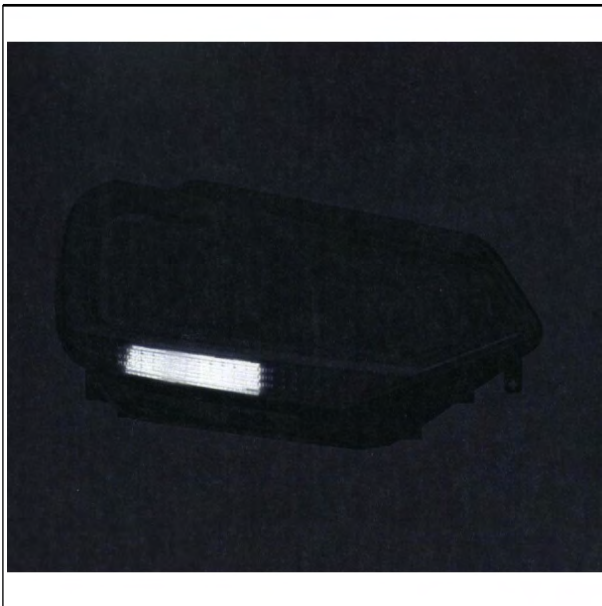

(Reg.Nr. 67003)

(11) Reg.Nr. **67004**

(21) Aktenz.: **MU 187/2015**

(22) Anmeldetag: 2015 04 20

(73) Inhaber:

STYRIA PRINT GMBH, 8101 GRATKORN, AM HARTBODEN
33 (AT)

(51) (54) Klassen; Warenverzeichnis:

Kl. 09-03: **Faltschachtel, Kartonschachtel,
Flaschenverpackung, Verpackung für
Nahrungsmittel, Behälter zum Warenumschlag**

(57) Beschreibung vorgelegt

(28) Anzahl der vorgelegten Musterabbildungen: 4

(55) Abbildung (färbig):

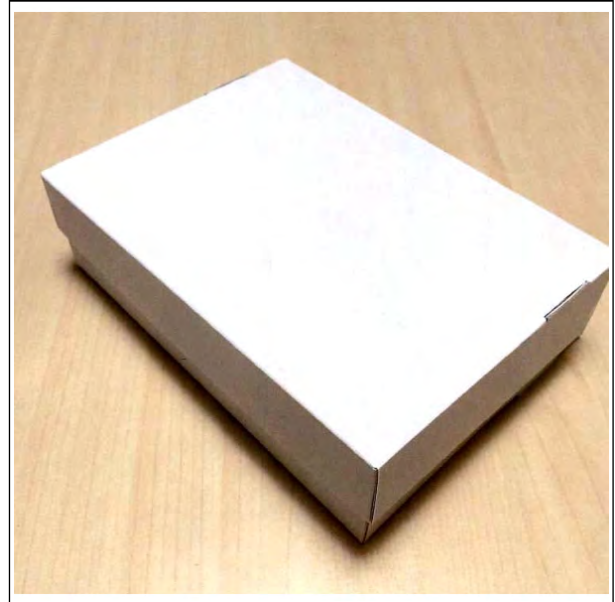

(Reg.Nr. 67004)

(11) Reg.Nr. **67005**

(21) Aktenz.: **MU 197/2015**

(22) Anmeldetag: 2015 04 28

(73) Inhaber:

Samardzija Milorad, 7111 Parndorf, Joseph Haydn Gasse 1/3
(AT)

(51) (54) Klassen; Warenverzeichnis:

Kl. 06-05: **Sitzgruppe**

(57) Beschreibung vorgelegt

(28) Anzahl der vorgelegten Musterabbildungen: 2

(55) Abbildung (färbig):



(Reg.Nr. 67005)

(Reg.Nr. 67007)

(11) Reg.Nr. **67006** (21) Aktenz.: **MU 198/2015**

(22) Anmeldetag: 2015 04 28

(73) Inhaber:

Samardzija Milorad, 7111 Parndorf, Joseph Haydn Gasse 1/3
(AT)

(51) (54) Klassen; Warenverzeichnis:

Kl. 20-02: **Verkaufsstand**

(57) Beschreibung vorgelegt

(28) Anzahl der vorgelegten Musterabbildungen: 4

(55) Abbildung (färbig):



(Reg.Nr. 67006)

(11) Reg.Nr. **67008**

(21) Aktenz.: **MU 200/2015**

(22) Anmeldetag: 2015 04 28

(73) Inhaber:

Samardzija Milorad, 7111 Parndorf, Joseph Haydn Gasse 1/3
(AT)

(51) (54) Klassen; Warenverzeichnis:

Kl. 20-02: **Verkaufsstand**

(57) Beschreibung vorgelegt

(28) Anzahl der vorgelegten Musterabbildungen: 5

(55) Abbildung (färbig):



(Reg.Nr. 67008)

(11) Reg.Nr. **67007** (21) Aktenz.: **MU 199/2015**

(22) Anmeldetag: 2015 04 28

(73) Inhaber:

Samardzija Milorad, 7111 Parndorf, Joseph Haydn Gasse 1/3
(AT)

(51) (54) Klassen; Warenverzeichnis:

Kl. 20-02: **Verkaufsstand**

(57) Beschreibung vorgelegt

(28) Anzahl der vorgelegten Musterabbildungen: 3

(55) Abbildung (färbig):



(11) Reg.Nr. **67009**

(21) Aktenz.: **MU 224/2015**

(22) Anmeldetag: 2015 05 15

(73) Inhaber:

Schröcker Tischlerei GmbH, 9400 Wolfsberg,
Weißbachstraße 15 (AT)

(51) (54) Klassen; Warenverzeichnis:

Kl. 06-06: **Kopfteil für Zirbenbett**

(28) Anzahl der vorgelegten Musterabbildungen: 1

(55) Abbildung (färbig):



(Reg.Nr. 67009)

(11) Reg.Nr. **67010** (21) Aktenz.: **MU 225/2015**
(22) Anmeldetag: 2015 05 15
(73) Inhaber:
Schröcker Tischlerei GmbH, 9400 Wolfsberg,
Weißenbachstraße 15 (AT)
(51) (54) Klassen; Warenverzeichnis:
Kl. 06-06: **Kopfteil für Zirbenbett**
(28) Anzahl der vorgelegten Musterabbildungen: 1
(55) Abbildung (färbig):



(Reg.Nr. 67010)

(Reg.Nr. 67011)

(11) Reg.Nr. **67012** (21) Aktenz.: **MU 227/2015**
(22) Anmeldetag: 2015 05 15
(73) Inhaber:
Schröcker Tischlerei GmbH, 9400 Wolfsberg,
Weißenbachstraße 15 (AT)
(51) (54) Klassen; Warenverzeichnis:
Kl. 06-06: **Kopfteil für Zirbenbett**
(28) Anzahl der vorgelegten Musterabbildungen: 1
(55) Abbildung (färbig):



(Reg.Nr. 67012)

(11) Reg.Nr. **67011** (21) Aktenz.: **MU 226/2015**
(22) Anmeldetag: 2015 05 15
(73) Inhaber:
Schröcker Tischlerei GmbH, 9400 Wolfsberg,
Weißenbachstraße 15 (AT)
(51) (54) Klassen; Warenverzeichnis:
Kl. 06-06: **Kopfteil für Zirbenbett**
(28) Anzahl der vorgelegten Musterabbildungen: 1
(55) Abbildung (färbig):



(11) Reg.Nr. **67013** (21) Aktenz.: **MU 228/2015**
(22) Anmeldetag: 2015 05 15
(73) Inhaber:
Schröcker Tischlerei GmbH, 9400 Wolfsberg,
Weißenbachstraße 15 (AT)
(51) (54) Klassen; Warenverzeichnis:
Kl. 06-06: **Kopfteil für Bett**
(28) Anzahl der vorgelegten Musterabbildungen: 1
(55) Abbildung (färbig):



(Reg.Nr. 67013)

(11) Reg.Nr. **67014** (21) Aktenz.: **MU 229/2015**

(22) Anmeldetag: 2015 05 15

(73) Inhaber:

Schröcker Tischlerei GmbH, 9400 Wolfsberg,
Weißbachstraße 15 (AT)

(51) (54) Klassen; Warenverzeichnis:

Kl. 06-06: **Kopfteil für Bett**

(28) Anzahl der vorgelegten Musterabbildungen: 1

(55) Abbildung (färbig):



(Reg.Nr. 67014)

(11) Reg.Nr. **67015** (21) Aktenz.: **MU 230/2015**

(22) Anmeldetag: 2015 05 15

(73) Inhaber:

Schröcker Tischlerei GmbH, 9400 Wolfsberg,
Weißbachstraße 15 (AT)

(51) (54) Klassen; Warenverzeichnis:

Kl. 06-04: **Nachtkästchen**

(28) Anzahl der vorgelegten Musterabbildungen: 1

(55) Abbildung (färbig):



(Reg.Nr. 67015)

(11) Reg.Nr. **67016** (21) Aktenz.: **MU 238/2015**

(22) Anmeldetag: 2015 05 26

(73) Inhaber:

Susanne Spatt GmbH, 5026 Salzburg , Aignerstrasse 30 (AT)

(72) Schöpfer:

Wach-Spatt Mag. Susanne, 5026 Salzburg, Aignerstrasse 30
(AT)

(51) (54) Klassen; Warenverzeichnis:

Kl. 05-05: **Textilware, Gewebe, Stoff**

(57) Beschreibung vorgelegt

(28) Anzahl der vorgelegten Musterabbildungen: 1

(55) Abbildung (schwarzweiß):

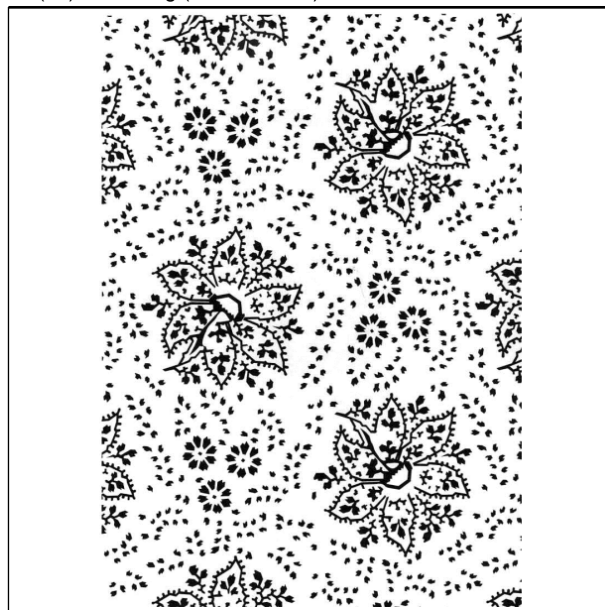

(Reg.Nr. 67016)

(11) Reg.Nr. **67017** (21) Aktenz.: **MU 239/2015**

(22) Anmeldetag: 2015 05 26

(73) Inhaber:

Susanne Spatt GmbH, 5026 Salzburg , Aignerstrasse 30 (AT)

(72) Schöpfer:

Wach - Spatt Mag. Susanne, 5026 Salzburg, Aignerstrasse 30
(AT)

(51) (54) Klassen; Warenverzeichnis:

Kl. 32-00: **Grafik**

(57) Beschreibung vorgelegt

(28) Anzahl der vorgelegten Musterabbildungen: 1

(55) Abbildung (schwarzweiß):

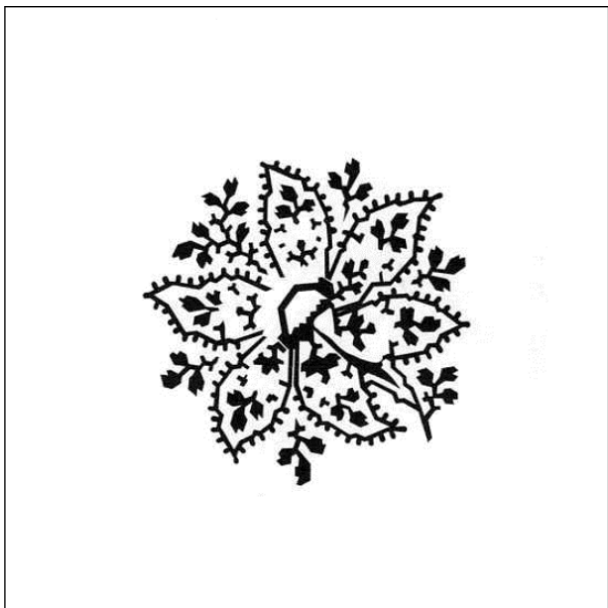

(Reg.Nr. 67017)

(11) Reg.Nr. **67018** (21) Aktenz.: **MU 240/2015**

(22) Anmeldetag: 2015 05 26

(73) Inhaber:

Susanne Spatt GmbH, 5026 Salzburg , Aignerstrasse 30 (AT)

(72) Schöpfer:

Wach - Spatt Mag. Susanne, 5026 Salzburg, Aignerstrasse 30 (AT)

(51) (54) Klassen; Warenverzeichnis:

Kl. 32-00: **Grafik**

(57) Beschreibung vorgelegt

(28) Anzahl der vorgelegten Musterabbildungen: 1

(55) Abbildung (schwarzweiß):

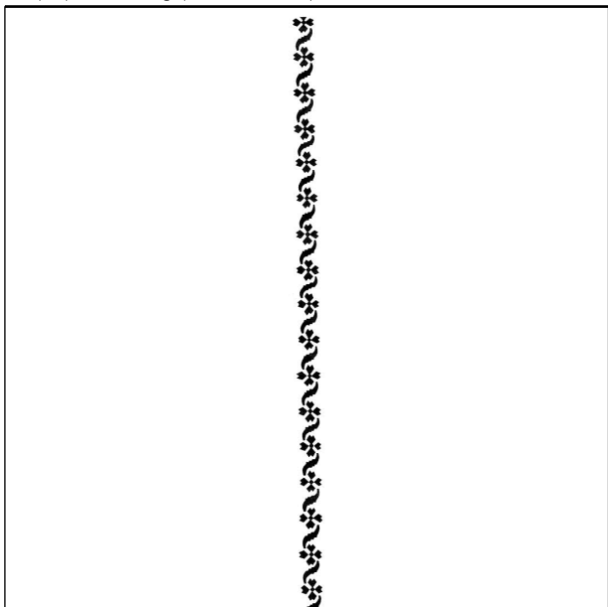

(Reg.Nr. 67018)

(11) Reg.Nr. **67019** (21) Aktenz.: **MU 241/2015**

(22) Anmeldetag: 2015 05 26

(73) Inhaber:

Susanne Spatt GmbH, 5026 Salzburg , Aignerstrasse 30 (AT)

(72) Schöpfer:

Wach - Spatt Mag. Susanne, 5026 Salzburg, Aignerstrasse 30 (AT)

(51) (54) Klassen; Warenverzeichnis:

Kl. 32-00: **Grafik**

(57) Beschreibung vorgelegt

(28) Anzahl der vorgelegten Musterabbildungen: 1

(55) Abbildung (schwarzweiß):

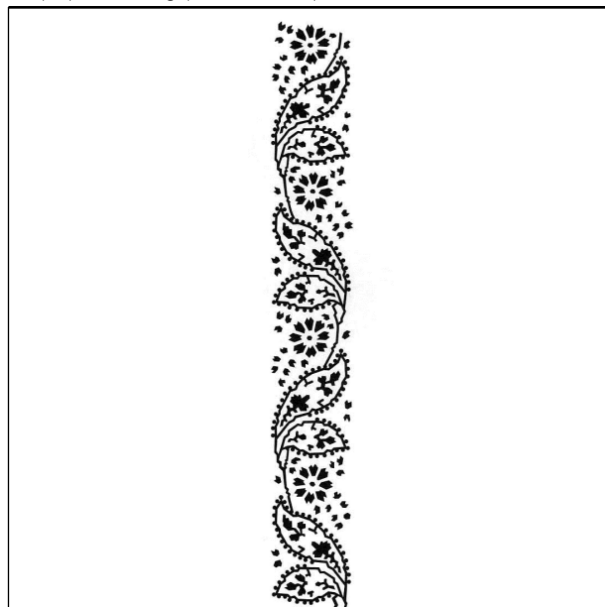

(Reg.Nr. 67019)

(11) Reg.Nr. **67020** (21) Aktenz.: **MU 245/2015**

(22) Anmeldetag: 2015 05 29

(73) Inhaber:

Schiller Anton, 3021 Pressbaum, Josef Nemecek Straße 36 (AT)

(51) (54) Klassen; Warenverzeichnis:

Kl. 23-01: **Vorrichtung zur Abgabe von Flüssigkeiten**

(57) Beschreibung vorgelegt

(28) Anzahl der vorgelegten Musterabbildungen: 6

(55) Abbildung (färbig):



(Reg.Nr. 67020)

Erlösch

wegen Nichtzahlung der Erneuerungsgebühr:

038448	038449	038450	038451	038610
057287	057334	057335	057336	057346
057360	057417	057418	059342	059343
059344	059345	059346	059347	062467
062468	062502	062503	062504	062505
062506	062507	062508	062510	062512
062513	062514	062515	062516	062517
062518	062519	062520	062521	062522
062523	062524	062525	062526	062527
062528	062529	062572	062573	062574
062575	062576	062577	062578	062579
062580	062581	062582	062583	062584
062585	062586	062587	062588	062589
062700	062934	062935	062936	062937
062938	062939	062940		

ÖSTERREICHISCHER MUSTERANZEIGER



Wien, 20. August 2015 / Nr. 8

Erscheint am 20. jedes Monats
Bestellung beim Österreichischen Patentamt
DVR: 0078018

Redaktion, Verwaltung und Verlag
im Österreichischen Patentamt
Wien XX., Dresdner Straße 87
Postanschrift: Postfach 95
1200 Wien

Inhalt

- **Registrierungen (67021 bis 67041)**
- **Übertragungen**
- **Firmenwortlautänderungen**
- **Erlöschen**

Bemerkungen:

Der Schutzbeginn stimmt mit dem Tag der Veröffentlichung und Registrierung des Musters überein.

Die Schutzdauer beträgt fünf Jahre beginnend mit dem Tag der Anmeldung und kann durch rechtzeitige Erneuerung viermal um je fünf Jahre verlängert werden.

Der Musteranmelder kann bis zu zehn verschiedene Musterabbildungen vorlegen. Veröffentlicht wird nur die hierfür vom Anmelder bzw. vom Patentamt ausgewählte Abbildung in schwarzweiß, wobei angegeben ist, ob diese Abbildung farbig oder schwarzweiß vorgelegt wurde.

Die jeweils neben den bibliographischen Daten stehenden Zahlen entsprechen dem WIPO-Standard St. 80 und dienen der zusätzlichen Kennzeichnung dieser Daten.

Kl. = Klasse nach der Klasseneinteilung des Abkommens von Locarno zur Errichtung einer internationalen Klassifikation für gewerbliche Muster und Modelle, BGBl.Nr. 496/1990.

<u>Ländercode</u>					
AD	ANDORRA	DD	DDR (ALT)	IL	ISRAEL
AE	VEREINIGTE ARABISCHE EMIRATE	DE	DEUTSCHLAND	IM	ISLE OF MAN
AF	AFGHANISTAN	DJ	DSCHIBUTI	IN	INDIEN
AG	ANTIGUA UND BARBUDA	DK	DÄNEMARK	IQ	IRAK
AI	ANGUILLA	DM	DOMINICA	IR	IRAN
AL	ALBANIEN	DO	DOMINIKANISCHE REPUBLIK	IS	ISLAND
AM	ARMENIEN	DZ	ALGERIEN	IT	ITALIEN
AN	NIEDERLÄNDISCHE ANTILLEN	EA	EURASISCHE PATENTORGANISATION (EAPO)	JE	JERSEY
AO	ANGOLA	EC	ECUADOR	JM	JAMAICA
AP	AFRIKANISCHE REGIONALE ORGANISATION FÜR GEISTIGES EIGENTUM (ARIPO)	EE	ESTLAND	JO	JORDANIEN
AR	ARGENTINIEN	EG	ÄGYPTEN	JP	JAPAN
AT	ÖSTERREICH	EH	WEST SAHARA	KE	KENIA
AU	AUSTRALIEN	EM	HARMONISIERUNGSMARKEN UND MUSTER (OHIM)	KG	KIRGISISTAN
AW	ARUBA	EP	EUROPÄISCHES PATENTAMT	KH	KAMBODSCHA
AZ	ASERBAIDSCHE	ER	ERITREA	KI	KIRIBATI
BA	BOSNIEN UND HERZEGOWINA	ES	SPANIEN	KM	KOMOREN
BB	BARBADOS	ET	ÄTHIOPIEN	KN	ST. KITTS UND NEVIS
BD	BANGLADESCH	EU	Europäische Union	KP	DEMOKRATISCHE VOLKSREPUBLIK KOREA
BE	BELGIEN	FI	FINNLAND	KR	KOREA
BF	BURKINA FASO	FJ	FIDSCHI	KW	KUWAIT
BG	BULGARIEN	FK	FALKLAND INSELN (MALWINEN)	KY	KAIMANINSELN (CAYMAN ISLANDS)
BH	BAHRAIN	FO	FÄRÖER INSELN	KZ	KASACHSTAN
BI	BURUNDI	FR	FRANKREICH	LA	LAOS
BJ	BENIN	GA	GABUN	LB	LIBANON
BM	BERMUDA	GB	VEREINIGTES KÖNIGREICH	LC	SANTA LUCIA
BN	BRUNEI DARUSSALAM	GC	PATENTAMT DES KOOPERATIONSRATS DER ARABISCHEN STAATEN DES GOLFES (GCC)	LI	LIECHTENSTEIN
BO	BOLIVIEN, PLURINATIONALER STAAT	GD	GRENADA	LK	SRI LANKA
BQ	BONAIRE, SANKT EUSTATIUS UND SABA	GE	GEORGIEN	LR	LIBERIA
BR	BRASILIEN	GG	GUERNSEY	LS	LESOTHO
BS	BAHAMAS	GH	GHANA	LT	LITAUEN
BT	BHUTAN	GI	GIBRALTAR	LU	LUXEMBURG
BU	BIRMA (BURMA)	GL	GRÖNLAND	LV	LETTLAND
BV	BOUVETINSEL	GM	GAMBIA	LY	LYBIEN
BW	BOTSWANA	GN	GUINEA	MA	MAROKKO
BX	BENELUX MARKENAMT (BOIP)	GP	GUADELOUPE	MC	MONACO
BY	BELARUS (WEIßRUSSLAND)	GQ	ÄQUATORIALGUINEA	MD	MOLDAU
BZ	BELIZE	GR	GRIECHENLAND	ME	MONTENEGRO
CA	KANADA	GS	SÜDGEORGIEN UND DIE SÜDLICHEN SANDWICHINSELN	MG	MADAGASKAR
CD	DEMOKRATISCHE REPUBLIK KONGO	GT	GUATEMALA	MH	MARSHALL INSELN
CF	ZENTRALAFRIKANISCHE REPUBLIK	GU	GUAM	MK	MAZEDONIEN
CG	KONGO	GW	GUINEA-BISSAU	ML	MALI
CH	SCHWEIZ	GY	GUYANA	MM	MYANMAR
CI	ELFENBEINKÜSTE	HK	HONGKONG (VERWALTUNG DER VOLKSREPUBLIK CHINA)	MN	MONGOLEI
CK	COOK-INSELN	HN	HONDURAS	MO	MACAO
CL	CHILE	HR	KROATIEN	MP	NÖRDLICHE MARIANEN
CM	KAMERUN	HT	HAITI	MR	MAURETANIEN
CN	CHINA	HU	UNGARN	MS	MONTSERRAT
CO	KOLUMBIEN	HV	OBERVOLTA	MT	MALTA
CR	COSTA RICA	IB	INTERNATIONALES BÜRO DER WELTORGANISATION FÜR GEISTIGES EIGENTUM (WIPO)	MU	MAURITIUS
CS	TSCHECHISCHE UND SLOWAKISCHE FÖD. REP./CSFR	ID	INDONESIEN	MV	MALEDIVEN
CU	KUBA	IE	IRLAND	MW	MALAWI
CV	KAP VERDE			MX	MEXIKO
CW	CURAÇAO			MY	MALAYSIEN
CY	ZYPERN			MZ	MOZAMBIQUE
CZ	TSCHECHIEN			NA	NAMIBIEN
				NC	NEU KALEDONIEN
				NE	NIGER
				NG	NIGERIEN
				NI	NICARAGUA
				NL	NIEDERLANDE
				NO	NORWEGEN
				NP	NEPAL
				NR	NAURU
				NZ	NEUSEELAND
				OA	AFRIKANISCHE ORGANISATION FÜR GEISTIGES EIGENTUM (OAPI)
				OM	OMAN
				PA	PANAMA
				PE	PERU
				PF	FRANZÖSISCH POLYNESIEN
				PG	PAPUA NEUGUINEA
				PH	PHILIPPINEN
				PK	PAKISTAN
				PL	POLEN
				PR	PUERTO RICO
				PT	PORTUGAL
				PW	PALAU
				PY	PARAGUAY
				QA	KATAR
				RE	REUNION
				RH	RHODESIEN
				RO	RUMÄNIEN
				RS	SERBIEN
				RU	RUSSISCHE FÖDERATION
				RW	RUANDA
				SA	SAUDIARABIEN
				SB	SALOMONEN
				SC	SEYCHELLEN
				SD	SUDAN
				SE	SCHWEDEN
				SG	SINGAPUR
				SH	SANKT HELENA, ASCENSION UND TRISTAN DA CUNHA
				SI	SLOWENIEN
				SK	SLOWAKEI
				SL	SIERRA LEONE
				SM	SAN MARINO
				SN	SENEGAL
				SO	SOMALIA
				SR	SURINAM
				SS	SÜDSUDAN
				ST	SÃO TOMÉ UND PRINCIPE
				SU	SOJWJETUNION/UDSSR
				SV	EL SALVADOR
				SX	ST. MARTIN (NIEDERLÄNDISCHE VERWALTUNG)
				SY	SYRIEN
				SZ	SWAZILAND
				TC	TURKS- UND CAICOSINSELN
				TD	TSCHAD
				TG	TOGO
				TH	THAILAND
				TJ	TADSCHIKISTAN
				TK	TOKELAU
				TL	TIMOR-LESTE
				TM	TURKMENISTAN
				TN	TUNESIEN
				TO	TONGA
				TR	TÜRKEI
				TT	TRINIDAD UND TOBAGO
				TV	TUVALU
				TW	TAIWAN
				TZ	TANSANIA
				UA	UKRAINE
				UG	UGANDA

US VEREINIGTE STAATEN
VON AMERIKA
UY URUGUAY
UZ USBEKISTAN
VA VATIKAN
VC SANKT VINCENT UND
DIE GRENADINEN
VE VENEZUELA
VG JUNGFERN-INSELN
(BRITISCH)
VN VIETNAM
VU VANUATU
WO INTERNATIONALES
BÜRO DER
WELTORGANISATION
FÜR GEISTIGES
EIGENTUM (WIPO)
WS SAMOA
XN NORDISCHES PATENT
INSTITUT (NPI)
YD JEMEN
(VOLKSDEMOKRATISC
HE REPUBLIK)
YE JEMEN
YU JUGOSLAWIEN/SFRJ
ZA SÜDAFRIKA
ZM SAMBIA
ZR ZAIRE
ZW ZIMBABWE

Registrierungen

Schutzdauerbeginn: 20. August 2015

(11) Reg.Nr. **67021** (21) Aktenz.: **MU 137/2015**

(22) Anmeldetag: 2015 04 17

(73) Inhaber:

Kloiber Pascale, 2000 Stockerau, Hauptstraße 36/3/3 (AT)

(72) Schöpfer:

Kloiber Pascale, 2000 Stockerau, Hauptstraße 36/3/3 (AT)

(51) (54) Klassen; Warenverzeichnis:

Kl. 02-02: **Reithose**

(57) Beschreibung vorgelegt

(28) Anzahl der vorgelegten Musterabbildungen: 4

(55) Abbildung (schwarzweiß):



(Reg.Nr. 67021)

(11) Reg.Nr. **67022** (21) Aktenz.: **MU 186/2015**

(22) Anmeldetag: 2015 04 20

(73) Inhaber:

Falkner Armin, 4400 Steyr, Goldbacherstraße 5 (AT)

(72) Schöpfer:

Falkner Armin, 4400 Steyr, Goldbacherstraße 5 (AT)

(51) (54) Klassen; Warenverzeichnis:

Kl. 19-07: **Lehrmittel/Werkstoffpackung**

Kl. 21-02: **Spielzeug/Holzspielzeug**

(57) Beschreibung vorgelegt

(28) Anzahl der vorgelegten Musterabbildungen: 8

(55) Abbildung (färbig):



(Reg.Nr. 67022)

(11) Reg.Nr. **67023** (21) Aktenz.: **MU 188/2015**

(22) Anmeldetag: 2015 04 20

(73) Inhaber:

Balatka Camilla, 1010 Wien, Köllnerhofgasse 4/16 (AT)

(72) Schöpfer:

Balatka Camilla, 1010 Wien, Köllnerhofgasse 4/16 (AT)

(51) (54) Klassen; Warenverzeichnis:

Kl. 11-99: **Schwingungsinstrument, Schwingungsgabel, therapeutisches Gerät, Stimmgabel**

(57) Beschreibung vorgelegt

(28) Anzahl der vorgelegten Musterabbildungen: 1

(55) Abbildung (schwarzweiß):

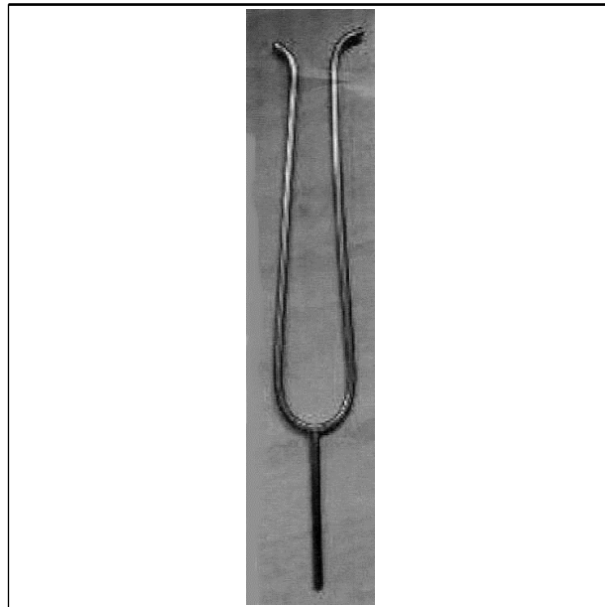

(Reg.Nr. 67023)

(11) Reg.Nr. **67024** (21) Aktenz.: **MU 189/2015**

(22) Anmeldetag: 2015 04 20

(73) Inhaber:

Balatka Camilla, 1010 Wien, Köllnerhofgasse 4/16 (AT)

(72) Schöpfer:

Balatka Camilla, 1010 Wien, Köllnerhofgasse 4/16 (AT)

(51) (54) Klassen; Warenverzeichnis:

Kl. 11-99: **Schwingungsinstrument, Schwingungsgabel, therapeutisches Gerät, Stimmgabel**

(57) Beschreibung vorgelegt

(28) Anzahl der vorgelegten Musterabbildungen: 1

(55) Abbildung (schwarzweiß):

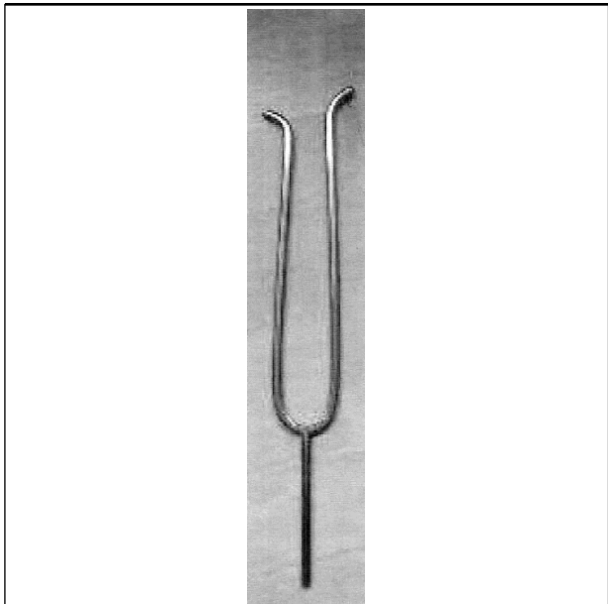

(Reg.Nr. 67024)

(11) Reg.Nr. **67025**

(21) Aktenz.: **MU 190/2015**

(22) Anmeldetag: 2015 04 20

(73) Inhaber:

Balatka Camilla, 1010 Wien, Köllnerhofgasse 4/16 (AT)

(72) Schöpfer:

Balatka Camilla, 1010 Wien, Köllnerhofgasse 4/16 (AT)

(51) (54) Klassen; Warenverzeichnis:

Kl. 11-99: **Schwingungsinstrument, Schwingungsgabel, therapeutisches Gerät, Stimmgabel**

(57) Beschreibung vorgelegt

(28) Anzahl der vorgelegten Musterabbildungen: 1

(55) Abbildung (schwarzweiß):

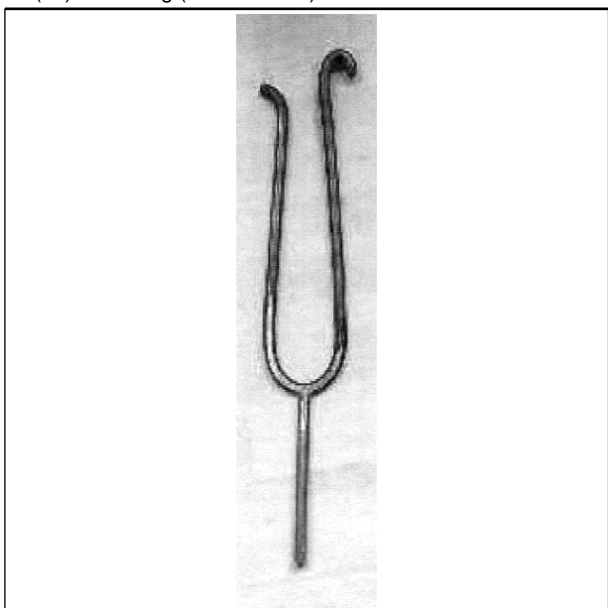

(Reg.Nr. 67025)

(11) Reg.Nr. **67026**

(21) Aktenz.: **MU 191/2015**

(22) Anmeldetag: 2015 04 20

(73) Inhaber:

Balatka Camilla, 1010 Wien, Köllnerhofgasse 4/16 (AT)

(72) Schöpfer:

Balatka Camilla, 1010 Wien, Köllnerhofgasse 4/16 (AT)

(51) (54) Klassen; Warenverzeichnis:

Kl. 11-99: **Schwingungsinstrument, Schwingungsgabel, therapeutisches Gerät, Stimmgabel**

(57) Beschreibung vorgelegt

(28) Anzahl der vorgelegten Musterabbildungen: 1

(55) Abbildung (schwarzweiß):

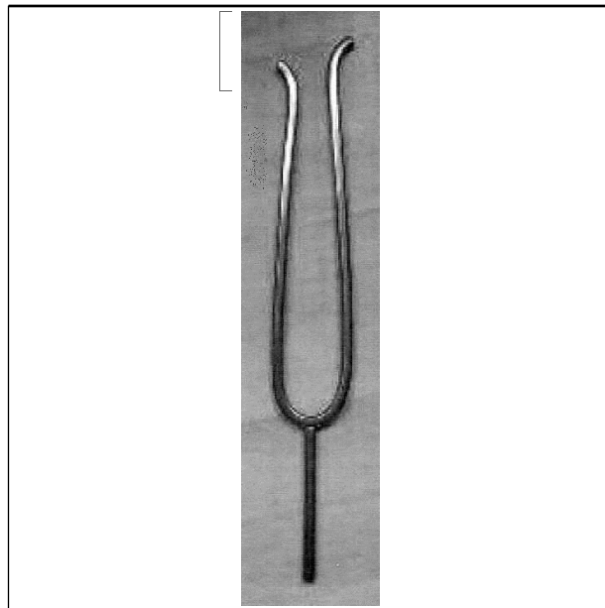

(Reg.Nr. 67026)

(11) Reg.Nr. **67027**

(21) Aktenz.: **MU 193/2015**

(22) Anmeldetag: 2015 04 22

(73) Inhaber:

Amon Thomas, 3580 Horn, Stephansberg 32 (AT)

(72) Schöpfer:

Amon Thomas, 3580 Horn, Stephansberg 32 (AT)

(51) (54) Klassen; Warenverzeichnis:

Kl. 13-02: **Ladegerät für Akkumulatoren**

(57) Beschreibung vorgelegt

(28) Anzahl der vorgelegten Musterabbildungen: 4

(55) Abbildung (schwarzweiß):

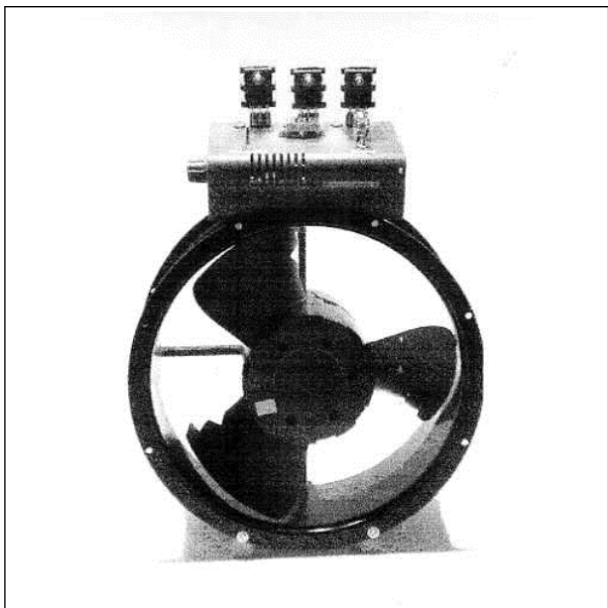

(Reg.Nr. 67027)

(55) Abbildung (färbig):

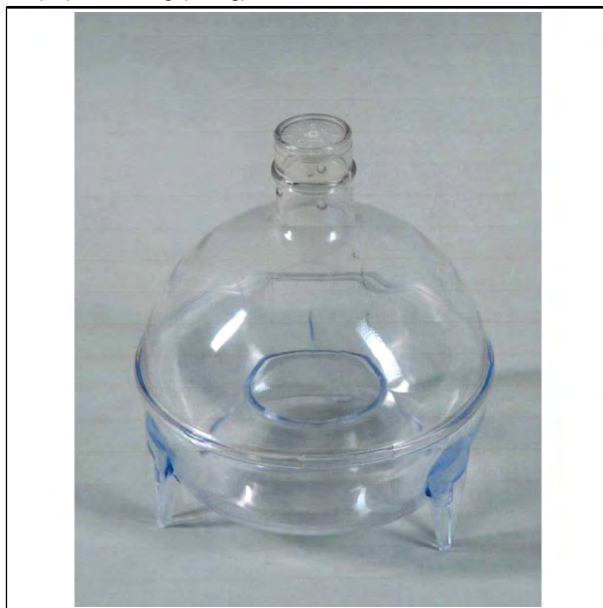

(Reg.Nr. 67029)

(11) Reg.Nr. **67028** (21) Aktenz.: **MU 196/2015**

(22) Anmeldetag: 2015 04 27

(73) Inhaber:

Lagger Helmut, 6063 Arzl/Innsbruck, Canisiusweg 125 (AT)

(51) (54) Klassen; Warenverzeichnis:

Kl. 07-01: **Butterdose, Holzbutterdose**

(57) Beschreibung vorgelegt

(28) Anzahl der vorgelegten Musterabbildungen: 10

(55) Abbildung (färbig):



(Reg.Nr. 67028)

(11) Reg.Nr. **67030**

(21) Aktenz.: **MU 203/2015**

(22) Anmeldetag: 2015 05 05

(73) Inhaber:

Hessenberger Johann, 4880 St. Georgen im Attergau, Attergaustraße 8/3 (AT)

(72) Schöpfer:

Hessenberger Johann, 4880 St. Georgen im Attergau, Attergaustraße 8/3 (AT)

(51) (54) Klassen; Warenverzeichnis:

Kl. 15-07: **Kühlschrank, Kühlschrank mit Einzelablagefächern**

(57) Beschreibung vorgelegt

(28) Anzahl der vorgelegten Musterabbildungen: 7

(55) Abbildung (schwarzweiß):

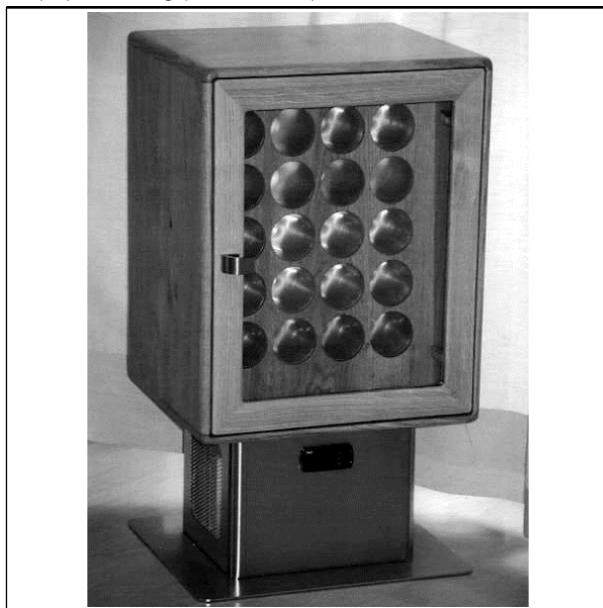

(Reg.Nr. 67030)

(11) Reg.Nr. **67029** (21) Aktenz.: **MU 202/2015**

(22) Anmeldetag: 2015 05 05

(73) Inhaber:

Ellensohn Helmut, 9062 Moosburg, Obergöriach 25 (AT)

(51) (54) Klassen; Warenverzeichnis:

Kl. 22-06: **Falle, Falle für Wespen, Schnecken und Fliegen**

(57) Beschreibung vorgelegt

(28) Anzahl der vorgelegten Musterabbildungen: 2

(11) Reg.Nr. **67031**

(21) Aktenz.: **MU 221/2015**

(22) Anmeldetag: 2015 05 12

(73) Inhaber:

Schweiger Helmut, 8600 Bruck/Mur, Martin-Lutherstraße 14
(AT)

(72) Schöpfer:

Schweiger Helmut, 8600 Bruck/Mur, Martin-Lutherstraße 14
(AT)

(51) (54) Klassen; Warenverzeichnis:

Kl. 26-03: **Beleuchtungsapparat für öffentliche
Beleuchtung**

(57) Beschreibung vorgelegt

(28) Anzahl der vorgelegten Musterabbildungen: 2

(55) Abbildung (färbig):



(Reg.Nr. 67031)

(11) Reg.Nr. **67032** (21) Aktenz.: **MU 222/2015**

(22) Anmeldetag: 2015 05 12

(73) Inhaber:

Schweiger Helmut, 8600 Bruck/Mur, Martin-Lutherstraße 14
(AT)

(72) Schöpfer:

Schweiger Helmut, 8600 Bruck/Mur, Martin-Lutherstraße 14
(AT)

(51) (54) Klassen; Warenverzeichnis:

Kl. 26-03: **Beleuchtungsapparat für öffentliche
Beleuchtung**

(57) Beschreibung vorgelegt

(28) Anzahl der vorgelegten Musterabbildungen: 2

(55) Abbildung (färbig):



(Reg.Nr. 67032)

(11) Reg.Nr. **67033**

(21) Aktenz.: **MU 223/2015**

(22) Anmeldetag: 2015 05 12

(73) Inhaber:

Schweiger Helmut, 8600 Bruck/Mur, Martin-Lutherstraße 14
(AT)

(72) Schöpfer:

Schweiger Helmut, 8600 Bruck/Mur, Martin-Lutherstraße 14
(AT)

(51) (54) Klassen; Warenverzeichnis:

Kl. 26-03: **Beleuchtungsapparat für öffentliche
Beleuchtung**

(57) Beschreibung vorgelegt

(28) Anzahl der vorgelegten Musterabbildungen: 1

(55) Abbildung (färbig):



(Reg.Nr. 67033)

(11) Reg.Nr. **67034**

(21) Aktenz.: **MU 233/2015**

(22) Anmeldetag: 2015 05 20

(30) Priorität:

2014-11-26 WO 854904401

(73) Inhaber:

CHANEL, 92200 Neuilly-sur-Seine, 135 avenue Charles de Gaulle (FR)

(74) Vertreter:

SCHÖNHERR RECHTSANWÄLTE GMBH, 1010 WIEN,
SCHOTTENRING 19 (AT)

(51) (54) Klassen; Warenverzeichnis:

Kl. 10-02: **Armbanduhr**

(28) Anzahl der vorgelegten Musterabbildungen: 10

(55) Abbildung (färbig):



(Reg.Nr. 67034)



(Reg.Nr. 67035)

(11) Reg.Nr. **67036**

(21) Aktenz.: **MU 235/2015**

(22) Anmeldetag: 2015 05 20

(30) Priorität:

2014-11-26 WO 854904401

(73) Inhaber:

CHANEL, 92200 Neuilly-sur-Seine, 135 avenue Charles de Gaulle (FR)

(74) Vertreter:

SCHÖNHERR RECHTSANWÄLTE GMBH, 1010 WIEN,
SCHOTTENRING 19 (AT)

(51) (54) Klassen; Warenverzeichnis:

Kl. 10-02: **Uhr, Gehäuse**

(28) Anzahl der vorgelegten Musterabbildungen: 7

(55) Abbildung (schwarzweiß):

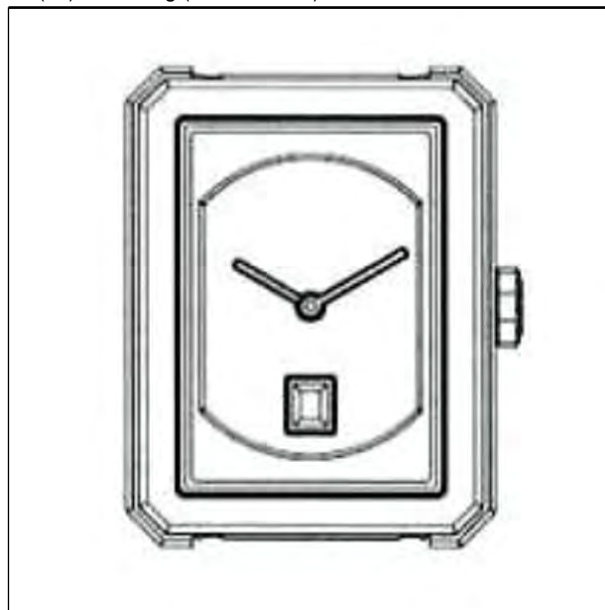

(Reg.Nr. 67036)

(11) Reg.Nr. **67035**

(21) Aktenz.: **MU 234/2015**

(22) Anmeldetag: 2015 05 20

(30) Priorität:

2014-11-26 WO 854904401

(73) Inhaber:

CHANEL, 92200 Neuilly-sur-Seine, 135 avenue Charles de Gaulle (FR)

(74) Vertreter:

SCHÖNHERR RECHTSANWÄLTE GMBH, 1010 WIEN,
SCHOTTENRING 19 (AT)

(51) (54) Klassen; Warenverzeichnis:

Kl. 10-02: **Armbanduhr**

(28) Anzahl der vorgelegten Musterabbildungen: 10

(55) Abbildung (färbig):

(11) Reg.Nr. **67037**

(21) Aktenz.: **MU 236/2015**

(22) Anmeldetag: 2015 05 20

(30) Priorität:

2014-11-26 WO 854904401

(73) Inhaber:

CHANEL, 92200 Neuilly-sur-Seine, 135 avenue Charles de Gaulle (FR)

(74) Vertreter:

SCHÖNHERR RECHTSANWÄLTE GMBH, 1010 WIEN,
SCHOTTENRING 19 (AT)

(51) (54) Klassen; Warenverzeichnis:

Kl. 10-02: **Uhr, Gehäuse**

(28) Anzahl der vorgelegten Musterabbildungen: 7

(55) Abbildung (schwarzweiß):



(Reg.Nr. 67037)

(11) Reg.Nr. **67038** (21) Aktenz.: **MU 237/2015**

(22) Anmeldetag: 2015 05 26

(73) Inhaber:

TOFERER TEXTIL GMBH, 5531 EBEN IM PONGAU,
HAUPTSTRASSE 350 (AT)

(74) Vertreter:

LETTOWSKY PHILIPP DR., RECHTSANWALT, 5020
SALZBURG, GETREIDEG. 50 (AT)

(72) Schöpfer:

Toferer Andreas, 5531 Eben im Pongau, Hauptstraße 350 (AT)

(51) (54) Klassen; Warenverzeichnis:

Kl. 05-05: **Gewebe, Stoff**

(28) Anzahl der vorgelegten Musterabbildungen: 1

(55) Abbildung (färbig):



(Reg.Nr. 67038)

(11) Reg.Nr. **67039** (21) Aktenz.: **MU 246/2015**

(22) Anmeldetag: 2015 06 01

(73) Inhaber:

Herzog Projekt GmbH, 7121 Weiden am See,
Rosenberggasse 33 (AT)

(72) Schöpfer:

Herzog Christian, 7121 Weiden am See, Rosenberggasse 33
(AT)

(51) (54) Klassen; Warenverzeichnis:

Kl. 07-02: **Teestation**

Kl. 31-00: **Teestation**

(57) Beschreibung vorgelegt

(28) Anzahl der vorgelegten Musterabbildungen: 2

(55) Abbildung (färbig):

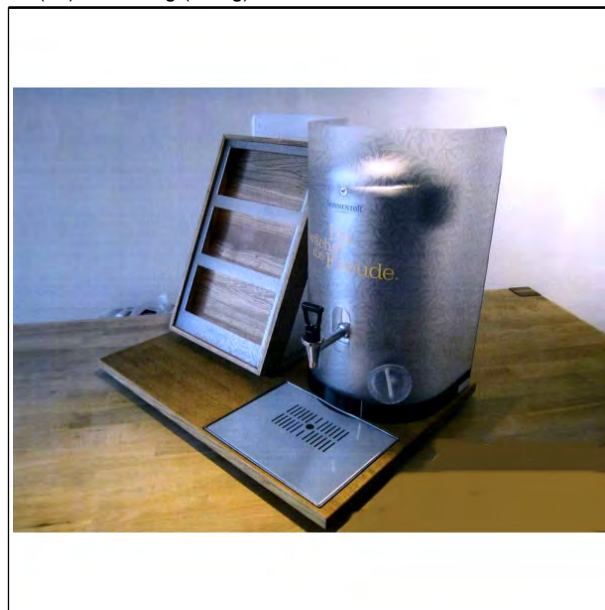

(Reg.Nr. 67039)

(11) Reg.Nr. **67040** (21) Aktenz.: **MU 248/2015**

(22) Anmeldetag: 2015 06 01

(73) Inhaber:

STYRIA PRINT GMBH, 8101 GRATKORN, AM HARTBODEN
33 (AT)

(51) (54) Klassen; Warenverzeichnis:

Kl. 09-03: **Faltschachtel, Kartonschachtel,
Flaschenverpackung, Verpackung für
Nahrungsmittel, Behälter zum Warenumschiag**

(57) Beschreibung vorgelegt

(28) Anzahl der vorgelegten Musterabbildungen: 7

(55) Abbildung (färbig):



(Reg.Nr. 67040)

(11) Reg.Nr. **67041** (21) Aktenz.: **MU 250/2015**

(22) Anmeldetag: 2015 06 05

(73) Inhaber:

Dünser Mag. Hans, 6850 Dornbirn, Schulgasse 27 (AT)

(72) Schöpfer:

Dünser Mag. Hans, 6850 Dornbirn, Schulgasse 27 (AT)

(51) (54) Klassen; Warenverzeichnis:

Kl. 07-02: **Griller**

(28) Anzahl der vorgelegten Musterabbildungen: 10

(55) Abbildung (färbig):



(Reg.Nr. 67041)

Übertragung

auf:

018238

Weissenböck Baustoffwerk Gesellschaft m.b.H., 2620
Neunkirchen (AT)

019464

Weissenböck Baustoffwerk Gesellschaft m.b.H., 2620
Neunkirchen (AT)

019465

Weissenböck Baustoffwerk Gesellschaft m.b.H., 2620
Neunkirchen (AT)

019466

Weissenböck Baustoffwerk Gesellschaft m.b.H., 2620
Neunkirchen (AT)

019467

Weissenböck Baustoffwerk Gesellschaft m.b.H., 2620
Neunkirchen (AT)

019468

Weissenböck Baustoffwerk Gesellschaft m.b.H., 2620
Neunkirchen (AT)

019469

Weissenböck Baustoffwerk Gesellschaft m.b.H., 2620
Neunkirchen (AT)

019470

Weissenböck Baustoffwerk Gesellschaft m.b.H., 2620
Neunkirchen (AT)

019471

Weissenböck Baustoffwerk Gesellschaft m.b.H., 2620
Neunkirchen (AT)

019472

Weissenböck Baustoffwerk Gesellschaft m.b.H., 2620
Neunkirchen (AT)

Firmenwortlautänderung

in:

062734

Hamelin GmbH, 31028 Gronau (DE)

062735

Hamelin GmbH, 31028 Gronau (DE)

062736

Hamelin GmbH, 31028 Gronau (DE)

062737

Hamelin GmbH, 31028 Gronau (DE)

062738

Hamelin GmbH, 31028 Gronau (DE)

062739

Hamelin GmbH, 31028 Gronau (DE)

062740

Hamelin GmbH, 31028 Gronau (DE)

062741

Hamelin GmbH, 31028 Gronau (DE)

062742

Hamelin GmbH, 31028 Gronau (DE)

062743

Hamelin GmbH, 31028 Gronau (DE)

062744

Hamelin GmbH, 31028 Gronau (DE)

062745

Hamelin GmbH, 31028 Gronau (DE)

062746

Hamelin GmbH, 31028 Gronau (DE)

062747

Hamelin GmbH, 31028 Gronau (DE)

062748

Hamelin GmbH, 31028 Gronau (DE)

062749

Hamelin GmbH, 31028 Gronau (DE)

062750

Hamelin GmbH, 31028 Gronau (DE)

Erlöschen

wegen Nichtzahlung der Erneuerungsgebühr:

015255	015445	015446	015545	038868
038869	038950	039133	039134	039135
039136	039137	039138	039139	039140
039141	039142	039143	039144	039150
039182	039184	039185	040409	040862
057379	057382	057389	057390	057436
057438	062531	062532	062590	062703
062704	062941	062942		

ÖSTERREICHISCHER MUSTERANZEIGER



Wien, 20. September 2015 / Nr. 9

Erscheint am 20. jedes Monats
Bestellung beim Österreichischen Patentamt
DVR: 0078018

Redaktion, Verwaltung und Verlag
im Österreichischen Patentamt
Wien XX., Dresdner Straße 87
Postanschrift: Postfach 95
1200 Wien

Inhalt

- **Registrierungen (67042 bis 67138)**
- **Übertragungen**
- **Erlöschen**

Bemerkungen:

Der Schutzbeginn stimmt mit dem Tag der Veröffentlichung und Registrierung des Musters überein.

Die Schutzdauer beträgt fünf Jahre beginnend mit dem Tag der Anmeldung und kann durch rechtzeitige Erneuerung viermal um je fünf Jahre verlängert werden.

Der Musteranmelder kann bis zu zehn verschiedene Musterabbildungen vorlegen. Veröffentlicht wird nur die hierfür vom Anmelder bzw. vom Patentamt ausgewählte Abbildung in schwarzweiß, wobei angegeben ist, ob diese Abbildung farbig oder schwarzweiß vorgelegt wurde.

Die jeweils neben den bibliographischen Daten stehenden Zahlen entsprechen dem WIPO-Standard St. 80 und dienen der zusätzlichen Kennzeichnung dieser Daten.

Kl. = Klasse nach der Klasseneinteilung des Abkommens von Locarno zur Errichtung einer internationalen Klassifikation für gewerbliche Muster und Modelle, BGBl.Nr. 496/1990.

<u>Ländercode</u>					
AD	ANDORRA	DD	DDR (ALT)	IL	ISRAEL
AE	VEREINIGTE ARABISCHE EMIRATE	DE	DEUTSCHLAND	IM	ISLE OF MAN
AF	AFGHANISTAN	DJ	DSCHIBUTI	IN	INDIEN
AG	ANTIGUA UND BARBUDA	DK	DÄNEMARK	IQ	IRAK
AI	ANGUILLA	DM	DOMINICA	IR	IRAN
AL	ALBANIEN	DO	DOMINIKANISCHE REPUBLIK	IS	ISLAND
AM	ARMENIEN	DZ	ALGERIEN	IT	ITALIEN
AN	NIEDERLÄNDISCHE ANTILLEN	EA	EURASISCHE PATENTORGANISATION (EAPO)	JE	JERSEY
AO	ANGOLA	EC	ECUADOR	JM	JAMAICA
AP	AFRIKANISCHE REGIONALE ORGANISATION FÜR GEISTIGES EIGENTUM (ARIPO)	EE	ESTLAND	JO	JORDANIEN
AR	ARGENTINIEN	EG	ÄGYPTEN	JP	JAPAN
AT	ÖSTERREICH	EH	WEST SAHARA	KE	KENIA
AU	AUSTRALIEN	EM	HARMONISIERUNGSA MT FÜR DEN BINNENMARKT (MARKEN UND MUSTER) (OHIM)	KG	KIRGISISTAN
AW	ARUBA	EP	EUOPÄISCHES PATENTAMT	KH	KAMBODSCHA
AZ	ASERBAIDSCHAN	ER	ERITREA	KI	KIRIBATI
BA	BOSNIEN UND HERZEGOWINA	ES	SPANIEN	KM	KOMOREN
BB	BARBADOS	ET	ÄTHIOPIEN	KN	ST. KITTS UND NEVIS
BD	BANGLADESCH	EU	Europäische Union	KP	DEMOKRATISCHE VOLKSREPUBLIK KOREA
BE	BELGIEN	FI	FINNLAND	KR	KOREA
BF	BURKINA FASO	FJ	FIDSCHI	KW	KUWAIT
BG	BULGARIEN	FK	FALKLAND INSELN (MALWINEN)	KY	KAIMANINSELN (CAYMAN ISLANDS)
BH	BAHRAIN	FO	FÄRÖER INSELN	KZ	KASACHSTAN
BI	BURUNDI	FR	FRANKREICH	LA	LAOS
BJ	BENIN	GA	GABUN	LB	LIBANON
BM	BERMUDA	GB	VEREINIGTES KÖNIGREICH	LC	SANTA LUCIA
BN	BRUNEI DARUSSALAM	GC	PATENTAMT DES KOOPERATIONSRATS DER ARABISCHEN STAATEN DES GOLFES (GCC)	LI	LIECHTENSTEIN
BO	BOLIVIEN, PLURINATIONALER STAAT	GD	GRENADA	LK	SRI LANKA
BQ	BONAIRE, SANKT EUSTATIUS UND SABA	GE	GEORGIEN	LR	LIBERIA
BR	BRASILIEN	GG	GUERNSEY	LS	LESOTHO
BS	BAHAMAS	GH	GHANA	LT	LITAUEN
BT	BHUTAN	GI	GIBRALTAR	LU	LUXEMBURG
BU	BIRMA (BURMA)	GL	GRÖNLAND	LV	LETTLAND
BV	BOUVETINSEL	GM	GAMBIA	LY	LYBIEN
BW	BOTSWANA	GN	GUINEA	MA	MAROKKO
BX	BENELUX MARKENAMT (BOIP)	GP	GUADELOUPE	MC	MONACO
BY	BELARUS (WEIßRUSSLAND)	GQ	ÄQUATORIALGUINEA	MD	MOLDAU
BZ	BELIZE	GR	GRIECHENLAND	ME	MONTENEGRO
CA	KANADA	GS	SÜDGEORGIEN UND DIE SÜDLICHEN SANDWICHINSELN	MG	MADAGASKAR
CD	DEMOKRATISCHE REPUBLIK KONGO	GT	GUATEMALA	MH	MARSHALL INSELN
CF	ZENTRALAFRIKANISCHE REPUBLIK	GU	GUAM	MK	MAZEDONIEN
CG	KONGO	GW	GUINEA-BISSAU	ML	MALI
CH	SCHWEIZ	GY	GUYANA	MM	MYANMAR
CI	ELFENBEINKÜSTE	HK	HONGKONG (VERWALTUNG DER VOLKSREPUBLIK CHINA)	MN	MONGOLEI
CK	COOK-INSELN	HN	HONDURAS	MO	MACAO
CL	CHILE	HR	KROATIEN	MP	NÖRDLICHE MARIANEN
CM	KAMERUN	HT	HAITI	MR	MAURETANIEN
CN	CHINA	HU	UNGARN	MS	MONTSERRAT
CO	KOLUMBIEN	HV	OBERVOLTA	MT	MALTA
CR	COSTA RICA	IB	INTERNATIONALES BÜRO DER WELTORGANISATION FÜR GEISTIGES EIGENTUM (WIPO)	MU	MAURITIUS
CS	TSCHECHISCHE UND SLOWAKISCHE FÖD. REP./CSFR	ID	INDONESIEN	MV	MALEDIVEN
CU	KUBA	IE	IRLAND	MW	MALAWI
CV	KAP VERDE			MX	MEXIKO
CW	CURAÇAO			MY	MALAYSIEN
CY	ZYPERN			MZ	MOZAMBIQUE
CZ	TSCHECHIEN			NA	NAMIBIEN
				NC	NEU KALEDONIEN
				NE	NIGER
				NG	NIGERIEN
				NI	NICARAGUA
				NL	NIEDERLANDE
				NO	NORWEGEN
				NP	NEPAL
				NR	NAURU
				NZ	NEUSEELAND
				OA	AFRIKANISCHE ORGANISATION FÜR GEISTIGES EIGENTUM (OAPI)
				OM	OMAN
				PA	PANAMA
				PE	PERU
				PF	FRANZÖSISCH POLYNESIEN
				PG	PAPUA NEUGUINEA
				PH	PHILIPPINEN
				PK	PAKISTAN
				PL	POLEN
				PR	PUERTO RICO
				PT	PORTUGAL
				PW	PALAU
				PY	PARAGUAY
				QA	KATAR
				RE	REUNION
				RH	RHODESIEN
				RO	RUMÄNIEN
				RS	SERBIEN
				RU	RUSSISCHE FÖDERATION
				RW	RUANDA
				SA	SAUDIARABIEN
				SB	SALOMONEN
				SC	SEYCHELLEN
				SD	SUDAN
				SE	SCHWEDEN
				SG	SINGAPUR
				SH	SANKT HELENA, ASCENSION UND TRISTAN DA CUNHA
				SI	SLOWENIEN
				SK	SLOWAKEI
				SL	SIERRA LEONE
				SM	SAN MARINO
				SN	SENEGAL
				SO	SOMALIA
				SR	SURINAM
				SS	SÜDSUDAN
				ST	SÃO TOMÉ UND PRINCIPE
				SU	SOJWJETUNION/UDSSR
				SV	EL SALVADOR
				SX	ST. MARTIN (NIEDERLÄNDISCHE VERWALTUNG)
				SY	SYRIEN
				SZ	SWAZILAND
				TC	TURKS- UND CAICOSINSELN
				TD	TSCHAD
				TG	TOGO
				TH	THAILAND
				TJ	TADSCHIKISTAN
				TK	TOKELAU
				TL	TIMOR-LESTE
				TM	TURKMENISTAN
				TN	TUNESIEN
				TO	TONGA
				TR	TÜRKEI
				TT	TRINIDAD UND TOBAGO
				TV	TUVALU
				TW	TAIWAN
				TZ	TANSANIA
				UA	UKRAINE
				UG	UGANDA

US VEREINIGTE STAATEN
VON AMERIKA
UY URUGUAY
UZ USBEKISTAN
VA VATIKAN
VC SANKT VINCENT UND
DIE GRENADINEN
VE VENEZUELA
VG JUNGFERN-INSELN
(BRITISCH)
VN VIETNAM
VU VANUATU
WO INTERNATIONALES
BÜRO DER
WELTORGANISATION
FÜR GEISTIGES
EIGENTUM (WIPO)
WS SAMOA
XN NORDISCHES PATENT
INSTITUT (NPI)
YD JEMEN
(VOLKSDEMOKRATISC
HE REPUBLIK)
YE JEMEN
YU JUGOSLAWIEN/SFRJ
ZA SÜDAFRIKA
ZM SAMBIA
ZR ZAIRE
ZW ZIMBABWE

Registrierungen

Schutzdauerbeginn: 20. September 2015

(11) Reg.Nr. **67042** (21) Aktenz.: **MU 259/2015**

(22) Anmeldetag: 2015 06 05

(73) Inhaber:

VOLKSWAGEN AKTIENGESELLSCHAFT, 38440
WOLFSBURG, BERLINER RING 2 (DE)

(74) Vertreter:

Sonn & Partner, 1010 Wien, Riemergasse 14 (AT)

(51) (54) Klassen; Warenverzeichnis:

Kl. 12-16: **Fahrzeugteil**

(28) Anzahl der vorgelegten Musterabbildungen: 4

(55) Abbildung (schwarzweiß):



(Reg.Nr. 67042)

(11) Reg.Nr. **67043** (21) Aktenz.: **MU 260/2015**

(22) Anmeldetag: 2015 06 05

(73) Inhaber:

VOLKSWAGEN AKTIENGESELLSCHAFT, 38440
WOLFSBURG, BERLINER RING 2 (DE)

(74) Vertreter:

Sonn & Partner, 1010 Wien, Riemergasse 14 (AT)

(51) (54) Klassen; Warenverzeichnis:

Kl. 12-16: **Fahrzeugteil**

(28) Anzahl der vorgelegten Musterabbildungen: 4

(55) Abbildung (schwarzweiß):



(Reg.Nr. 67043)

(11) Reg.Nr. **67044** (21) Aktenz.: **MU 261/2015**

(22) Anmeldetag: 2015 06 05

(73) Inhaber:

VOLKSWAGEN AKTIENGESELLSCHAFT, 38440
WOLFSBURG, BERLINER RING 2 (DE)

(74) Vertreter:

Sonn & Partner, 1010 Wien, Riemergasse 14 (AT)

(51) (54) Klassen; Warenverzeichnis:

Kl. 12-16: **Fahrzeugteil**

(28) Anzahl der vorgelegten Musterabbildungen: 4

(55) Abbildung (schwarzweiß):

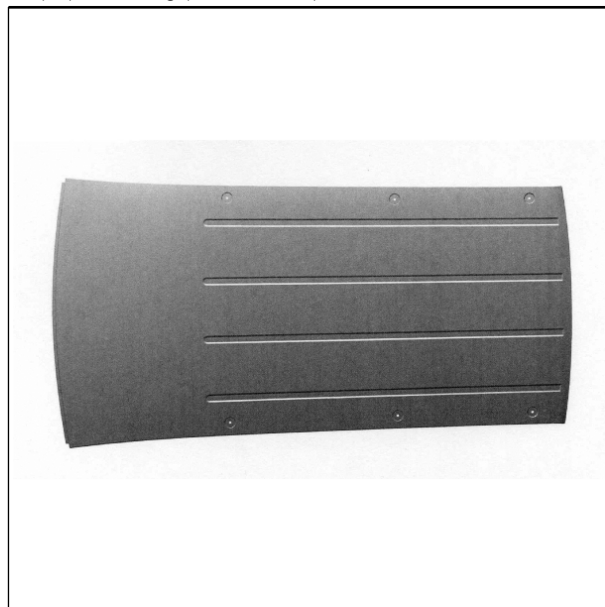

(Reg.Nr. 67044)

(11) Reg.Nr. **67045** (21) Aktenz.: **MU 262/2015**

(22) Anmeldetag: 2015 06 05

(73) Inhaber:

VOLKSWAGEN AKTIENGESELLSCHAFT, 38440
WOLFSBURG, BERLINER RING 2 (DE)

(74) Vertreter:

Sonn & Partner, 1010 Wien, Riemergasse 14 (AT)

(51) (54) Klassen; Warenverzeichnis:

Kl. 12-16: **Fahrzeugteil**

(28) Anzahl der vorgelegten Musterabbildungen: 4

(55) Abbildung (schwarzweiß):



(Reg.Nr. 67045)

(11) Reg.Nr. **67046**

(21) Aktenz.: **MU 263/2015**

(22) Anmeldetag: 2015 06 05

(73) Inhaber:

VOLKSWAGEN AKTIENGESELLSCHAFT, 38440
WOLFSBURG, BERLINER RING 2 (DE)

(74) Vertreter:

Sonn & Partner, 1010 Wien, Riemergasse 14 (AT)

(51) (54) Klassen; Warenverzeichnis:

Kl. 12-16: **Fahrzeugteil**

(28) Anzahl der vorgelegten Musterabbildungen: 4

(55) Abbildung (schwarzweiß):

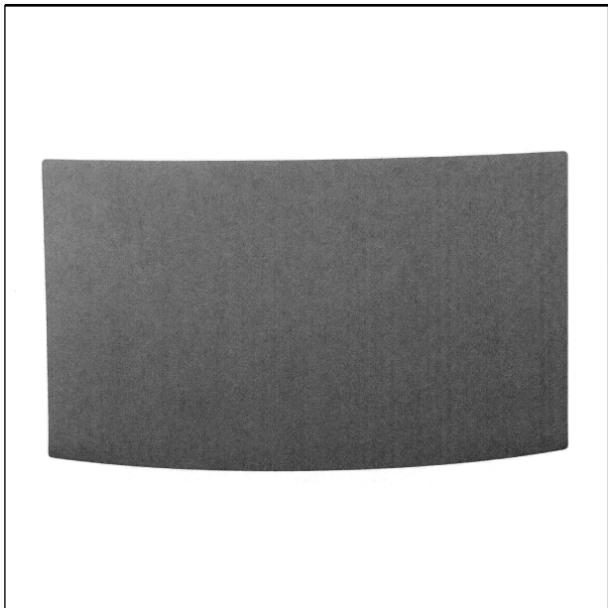

(Reg.Nr. 67046)

(11) Reg.Nr. **67047**

(21) Aktenz.: **MU 264/2015**

(22) Anmeldetag: 2015 06 05

(73) Inhaber:

VOLKSWAGEN AKTIENGESELLSCHAFT, 38440
WOLFSBURG, BERLINER RING 2 (DE)

(74) Vertreter:

Sonn & Partner, 1010 Wien, Riemergasse 14 (AT)

(51) (54) Klassen; Warenverzeichnis:

Kl. 12-16: **Fahrzeugteil**

(28) Anzahl der vorgelegten Musterabbildungen: 4

(55) Abbildung (schwarzweiß):



(Reg.Nr. 67047)

(11) Reg.Nr. **67048**

(21) Aktenz.: **MU 265/2015**

(22) Anmeldetag: 2015 06 05

(73) Inhaber:

VOLKSWAGEN AKTIENGESELLSCHAFT, 38440
WOLFSBURG, BERLINER RING 2 (DE)

(74) Vertreter:

Sonn & Partner, 1010 Wien, Riemergasse 14 (AT)

(51) (54) Klassen; Warenverzeichnis:

Kl. 12-16: **Fahrzeugteil**

(28) Anzahl der vorgelegten Musterabbildungen: 4

(55) Abbildung (schwarzweiß):



(Reg.Nr. 67048)

(11) Reg.Nr. **67049** (21) Aktenz.: **MU 266/2015**

(22) Anmeldetag: 2015 06 05

(73) Inhaber:

VOLKSWAGEN AKTIENGESELLSCHAFT, 38440
WOLFSBURG, BERLINER RING 2 (DE)

(74) Vertreter:

Sonn & Partner, 1010 Wien, Riemergasse 14 (AT)

(51) (54) Klassen; Warenverzeichnis:

Kl. 12-16: **Fahrzeugteil**

(28) Anzahl der vorgelegten Musterabbildungen: 4

(55) Abbildung (schwarzweiß):



(Reg.Nr. 67049)



(Reg.Nr. 67050)

(11) Reg.Nr. **67051** (21) Aktenz.: **MU 268/2015**

(22) Anmeldetag: 2015 06 05

(73) Inhaber:

VOLKSWAGEN AKTIENGESELLSCHAFT, 38440
WOLFSBURG, BERLINER RING 2 (DE)

(74) Vertreter:

Sonn & Partner, 1010 Wien, Riemergasse 14 (AT)

(51) (54) Klassen; Warenverzeichnis:

Kl. 12-16: **Fahrzeugteil**

(28) Anzahl der vorgelegten Musterabbildungen: 4

(55) Abbildung (schwarzweiß):



(Reg.Nr. 67051)

(11) Reg.Nr. **67050** (21) Aktenz.: **MU 267/2015**

(22) Anmeldetag: 2015 06 05

(73) Inhaber:

VOLKSWAGEN AKTIENGESELLSCHAFT, 38440
WOLFSBURG, BERLINER RING 2 (DE)

(74) Vertreter:

Sonn & Partner, 1010 Wien, Riemergasse 14 (AT)

(51) (54) Klassen; Warenverzeichnis:

Kl. 12-16: **Fahrzeugteil**

(28) Anzahl der vorgelegten Musterabbildungen: 4

(55) Abbildung (schwarzweiß):

(11) Reg.Nr. **67052** (21) Aktenz.: **MU 269/2015**

(22) Anmeldetag: 2015 06 05

(73) Inhaber:

VOLKSWAGEN AKTIENGESELLSCHAFT, 38440
WOLFSBURG, BERLINER RING 2 (DE)

(74) Vertreter:

Sonn & Partner, 1010 Wien, Riemergasse 14 (AT)

(51) (54) Klassen; Warenverzeichnis:

Kl. 12-16: **Fahrzeugteil**

(28) Anzahl der vorgelegten Musterabbildungen: 4

(55) Abbildung (schwarzweiß):



(Reg.Nr. 67052)

(11) Reg.Nr. **67053**

(21) Aktenz.: **MU 270/2015**

(22) Anmeldetag: 2015 06 05

(73) Inhaber:

VOLKSWAGEN AKTIENGESELLSCHAFT, 38440
WOLFSBURG, BERLINER RING 2 (DE)

(74) Vertreter:

Sonn & Partner, 1010 Wien, Riemergasse 14 (AT)

(51) (54) Klassen; Warenverzeichnis:

Kl. 12-16: **Fahrzeugteil**

(28) Anzahl der vorgelegten Musterabbildungen: 4

(55) Abbildung (schwarzweiß):



(Reg.Nr. 67053)

(11) Reg.Nr. **67054**

(21) Aktenz.: **MU 271/2015**

(22) Anmeldetag: 2015 06 05

(73) Inhaber:

VOLKSWAGEN AKTIENGESELLSCHAFT, 38440
WOLFSBURG, BERLINER RING 2 (DE)

(74) Vertreter:

Sonn & Partner, 1010 Wien, Riemergasse 14 (AT)

(51) (54) Klassen; Warenverzeichnis:

Kl. 12-16: **Fahrzeugteil**

(28) Anzahl der vorgelegten Musterabbildungen: 4

(55) Abbildung (färbig):



(Reg.Nr. 67054)

(11) Reg.Nr. **67055**

(21) Aktenz.: **MU 272/2015**

(22) Anmeldetag: 2015 06 05

(73) Inhaber:

VOLKSWAGEN AKTIENGESELLSCHAFT, 38440
WOLFSBURG, BERLINER RING 2 (DE)

(74) Vertreter:

Sonn & Partner, 1010 Wien, Riemergasse 14 (AT)

(51) (54) Klassen; Warenverzeichnis:

Kl. 12-16: **Fahrzeugteil**

(28) Anzahl der vorgelegten Musterabbildungen: 4

(55) Abbildung (schwarzweiß):

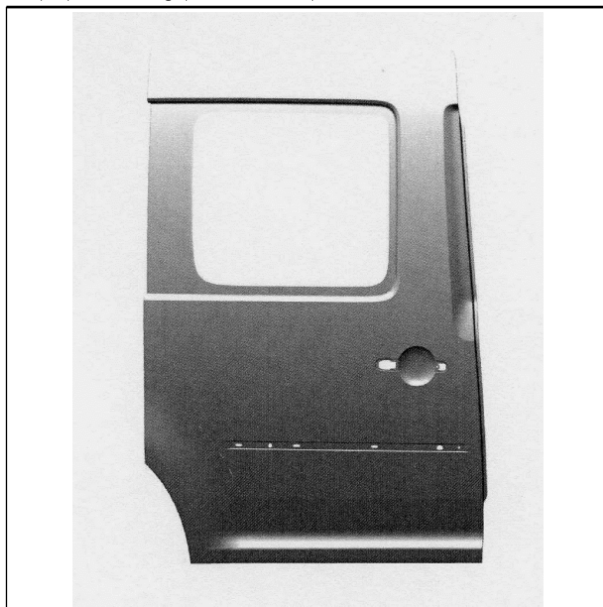

(Reg.Nr. 67055)

(11) Reg.Nr. **67056** (21) Aktenz.: **MU 273/2015**

(22) Anmeldetag: 2015 06 05

(73) Inhaber:

VOLKSWAGEN AKTIENGESELLSCHAFT, 38440
WOLFSBURG, BERLINER RING 2 (DE)

(74) Vertreter:

Sonn & Partner, 1010 Wien, Riemergasse 14 (AT)

(51) (54) Klassen; Warenverzeichnis:

Kl. 12-16: **Fahrzeugteil**

(28) Anzahl der vorgelegten Musterabbildungen: 4

(55) Abbildung (schwarzweiß):

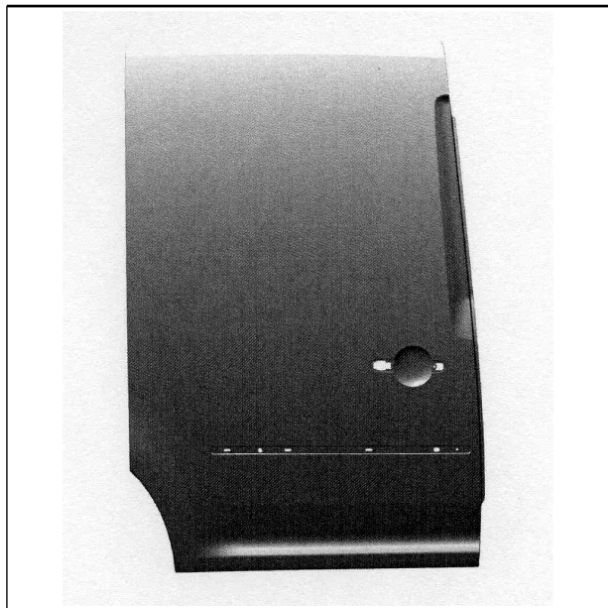

(Reg.Nr. 67056)



(Reg.Nr. 67057)

(11) Reg.Nr. **67058** (21) Aktenz.: **MU 275/2015**

(22) Anmeldetag: 2015 06 05

(73) Inhaber:

VOLKSWAGEN AKTIENGESELLSCHAFT, 38440
WOLFSBURG, BERLINER RING 2 (DE)

(74) Vertreter:

Sonn & Partner, 1010 Wien, Riemergasse 14 (AT)

(51) (54) Klassen; Warenverzeichnis:

Kl. 12-16: **Fahrzeugteil**

(28) Anzahl der vorgelegten Musterabbildungen: 4

(55) Abbildung (schwarzweiß):

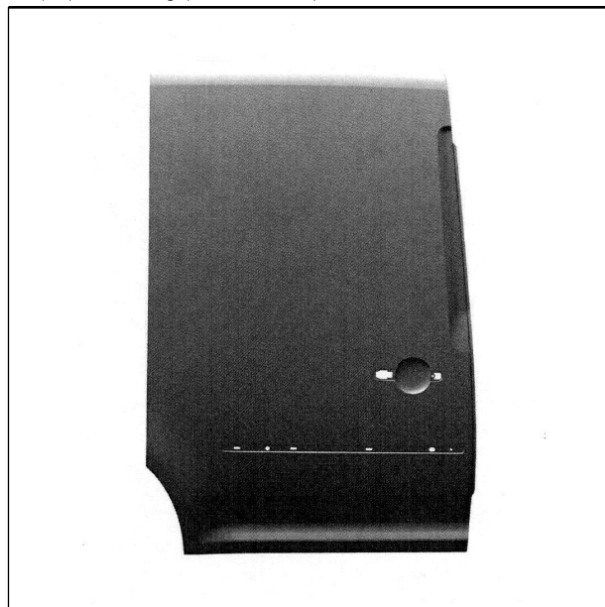

(Reg.Nr. 67058)

(11) Reg.Nr. **67057** (21) Aktenz.: **MU 274/2015**

(22) Anmeldetag: 2015 06 05

(73) Inhaber:

VOLKSWAGEN AKTIENGESELLSCHAFT, 38440
WOLFSBURG, BERLINER RING 2 (DE)

(74) Vertreter:

Sonn & Partner, 1010 Wien, Riemergasse 14 (AT)

(51) (54) Klassen; Warenverzeichnis:

Kl. 12-16: **Fahrzeugteil**

(28) Anzahl der vorgelegten Musterabbildungen: 4

(55) Abbildung (schwarzweiß):

(11) Reg.Nr. **67059** (21) Aktenz.: **MU 276/2015**

(22) Anmeldetag: 2015 06 05

(73) Inhaber:

VOLKSWAGEN AKTIENGESELLSCHAFT, 38440
WOLFSBURG, BERLINER RING 2 (DE)

(74) Vertreter:

Sonn & Partner, 1010 Wien, Riemergasse 14 (AT)

(51) (54) Klassen; Warenverzeichnis:

Kl. 12-16: **Fahrzeugteil**

(28) Anzahl der vorgelegten Musterabbildungen: 4

(55) Abbildung (schwarzweiß):



(Reg.Nr. 67059)

(11) Reg.Nr. **67060**

(21) Aktenz.: **MU 277/2015**

(22) Anmeldetag: 2015 06 05

(73) Inhaber:

VOLKSWAGEN AKTIENGESELLSCHAFT, 38440
WOLFSBURG, BERLINER RING 2 (DE)

(74) Vertreter:

Sonn & Partner, 1010 Wien, Riemergasse 14 (AT)

(51) (54) Klassen; Warenverzeichnis:

Kl. 12-16: **Fahrzeugteil**

(28) Anzahl der vorgelegten Musterabbildungen: 4

(55) Abbildung (schwarzweiß):



(Reg.Nr. 67060)

(11) Reg.Nr. **67061**

(21) Aktenz.: **MU 278/2015**

(22) Anmeldetag: 2015 06 05

(73) Inhaber:

VOLKSWAGEN AKTIENGESELLSCHAFT, 38440
WOLFSBURG, BERLINER RING 2 (DE)

(74) Vertreter:

Sonn & Partner, 1010 Wien, Riemergasse 14 (AT)

(51) (54) Klassen; Warenverzeichnis:

Kl. 12-16: **Fahrzeugteil**

(28) Anzahl der vorgelegten Musterabbildungen: 4

(55) Abbildung (schwarzweiß):

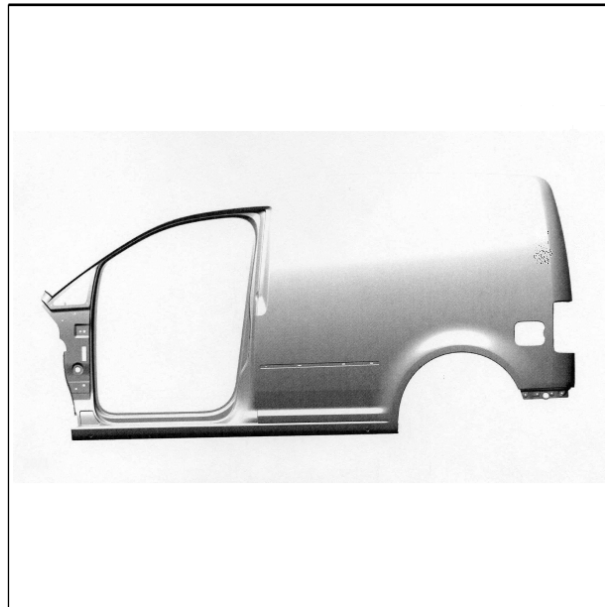

(Reg.Nr. 67061)

(11) Reg.Nr. **67062**

(21) Aktenz.: **MU 279/2015**

(22) Anmeldetag: 2015 06 05

(73) Inhaber:

VOLKSWAGEN AKTIENGESELLSCHAFT, 38440
WOLFSBURG, BERLINER RING 2 (DE)

(74) Vertreter:

Sonn & Partner, 1010 Wien, Riemergasse 14 (AT)

(51) (54) Klassen; Warenverzeichnis:

Kl. 12-16: **Fahrzeugteil**

(28) Anzahl der vorgelegten Musterabbildungen: 4

(55) Abbildung (schwarzweiß):



(Reg.Nr. 67062)

(11) Reg.Nr. **67063** (21) Aktenz.: **MU 280/2015**

(22) Anmeldetag: 2015 06 05

(73) Inhaber:

VOLKSWAGEN AKTIENGESELLSCHAFT, 38440
WOLFSBURG, BERLINER RING 2 (DE)

(74) Vertreter:

Sonn & Partner, 1010 Wien, Riemergasse 14 (AT)

(51) (54) Klassen; Warenverzeichnis:

Kl. 12-16: **Fahrzeugteil**

(28) Anzahl der vorgelegten Musterabbildungen: 4

(55) Abbildung (schwarzweiß):



(Reg.Nr. 67063)



(Reg.Nr. 67064)

(11) Reg.Nr. **67065** (21) Aktenz.: **MU 282/2015**

(22) Anmeldetag: 2015 06 05

(73) Inhaber:

VOLKSWAGEN AKTIENGESELLSCHAFT, 38440
WOLFSBURG, BERLINER RING 2 (DE)

(74) Vertreter:

Sonn & Partner, 1010 Wien, Riemergasse 14 (AT)

(51) (54) Klassen; Warenverzeichnis:

Kl. 12-16: **Fahrzeugteil**

(28) Anzahl der vorgelegten Musterabbildungen: 4

(55) Abbildung (schwarzweiß):



(Reg.Nr. 67065)

(11) Reg.Nr. **67064** (21) Aktenz.: **MU 281/2015**

(22) Anmeldetag: 2015 06 05

(73) Inhaber:

VOLKSWAGEN AKTIENGESELLSCHAFT, 38440
WOLFSBURG, BERLINER RING 2 (DE)

(74) Vertreter:

Sonn & Partner, 1010 Wien, Riemergasse 14 (AT)

(51) (54) Klassen; Warenverzeichnis:

Kl. 12-16: **Fahrzeugteil**

(28) Anzahl der vorgelegten Musterabbildungen: 4

(55) Abbildung (schwarzweiß):

(11) Reg.Nr. **67066** (21) Aktenz.: **MU 283/2015**

(22) Anmeldetag: 2015 06 05

(73) Inhaber:

VOLKSWAGEN AKTIENGESELLSCHAFT, 38440
WOLFSBURG, BERLINER RING 2 (DE)

(74) Vertreter:

Sonn & Partner, 1010 Wien, Riemergasse 14 (AT)

(51) (54) Klassen; Warenverzeichnis:

Kl. 12-16: **Fahrzeugteil**

(28) Anzahl der vorgelegten Musterabbildungen: 4

(55) Abbildung (schwarzweiß):



(Reg.Nr. 67066)

(11) Reg.Nr. **67067**

(21) Aktenz.: **MU 284/2015**

(22) Anmeldetag: 2015 06 05

(73) Inhaber:

VOLKSWAGEN AKTIENGESELLSCHAFT, 38440
WOLFSBURG, BERLINER RING 2 (DE)

(74) Vertreter:

Sonn & Partner, 1010 Wien, Riemergasse 14 (AT)

(51) (54) Klassen; Warenverzeichnis:

Kl. 12-16: **Fahrzeugteil**

(28) Anzahl der vorgelegten Musterabbildungen: 4

(55) Abbildung (schwarzweiß):



(Reg.Nr. 67067)

(11) Reg.Nr. **67068**

(21) Aktenz.: **MU 285/2015**

(22) Anmeldetag: 2015 06 05

(73) Inhaber:

VOLKSWAGEN AKTIENGESELLSCHAFT, 38440
WOLFSBURG, BERLINER RING 2 (DE)

(74) Vertreter:

Sonn & Partner, 1010 Wien, Riemergasse 14 (AT)

(51) (54) Klassen; Warenverzeichnis:

Kl. 12-16: **Fahrzeugteil**

(28) Anzahl der vorgelegten Musterabbildungen: 4

(55) Abbildung (schwarzweiß):

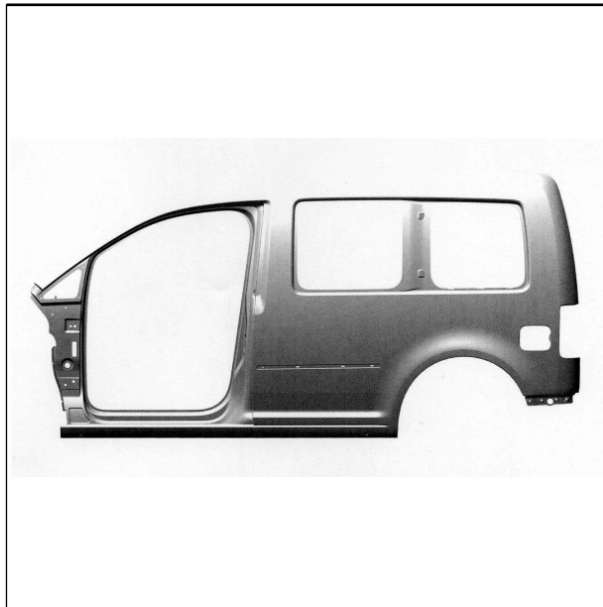

(Reg.Nr. 67068)

(11) Reg.Nr. **67069**

(21) Aktenz.: **MU 286/2015**

(22) Anmeldetag: 2015 06 05

(73) Inhaber:

VOLKSWAGEN AKTIENGESELLSCHAFT, 38440
WOLFSBURG, BERLINER RING 2 (DE)

(74) Vertreter:

Sonn & Partner, 1010 Wien, Riemergasse 14 (AT)

(51) (54) Klassen; Warenverzeichnis:

Kl. 12-16: **Fahrzeugteil**

(28) Anzahl der vorgelegten Musterabbildungen: 4

(55) Abbildung (schwarzweiß):

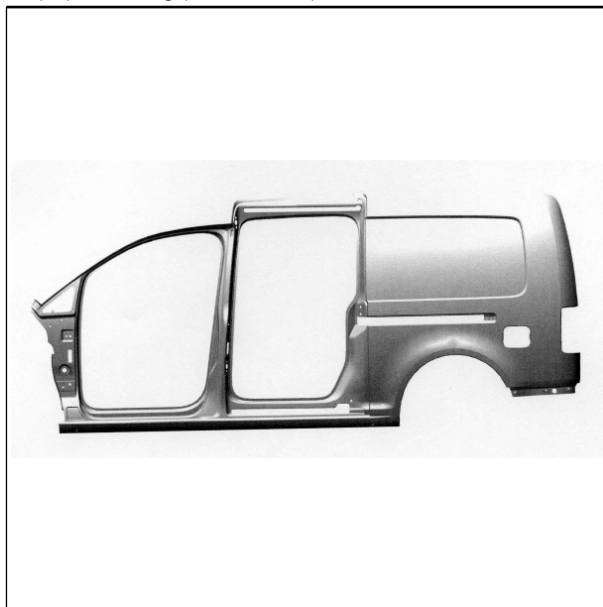

(Reg.Nr. 67069)

(11) Reg.Nr. **67070** (21) Aktenz.: **MU 287/2015**

(22) Anmeldetag: 2015 06 05

(73) Inhaber:

VOLKSWAGEN AKTIENGESELLSCHAFT, 38440
WOLFSBURG, BERLINER RING 2 (DE)

(74) Vertreter:

Sonn & Partner, 1010 Wien, Riemergasse 14 (AT)

(51) (54) Klassen; Warenverzeichnis:

Kl. 12-16: **Fahrzeugteil**

(28) Anzahl der vorgelegten Musterabbildungen: 4

(55) Abbildung (schwarzweiß):

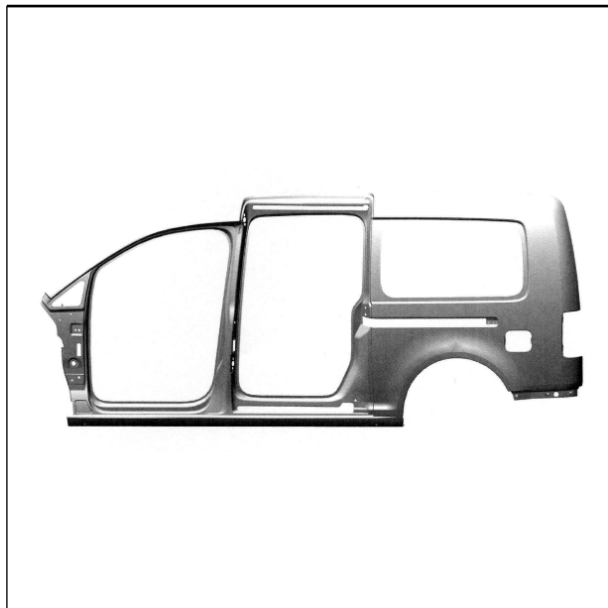

(Reg.Nr. 67070)



(Reg.Nr. 67071)

(11) Reg.Nr. **67072** (21) Aktenz.: **MU 289/2015**

(22) Anmeldetag: 2015 06 05

(73) Inhaber:

VOLKSWAGEN AKTIENGESELLSCHAFT, 38440
WOLFSBURG, BERLINER RING 2 (DE)

(74) Vertreter:

Sonn & Partner, 1010 Wien, Riemergasse 14 (AT)

(51) (54) Klassen; Warenverzeichnis:

Kl. 12-16: **Fahrzeugteil**

(28) Anzahl der vorgelegten Musterabbildungen: 4

(55) Abbildung (schwarzweiß):

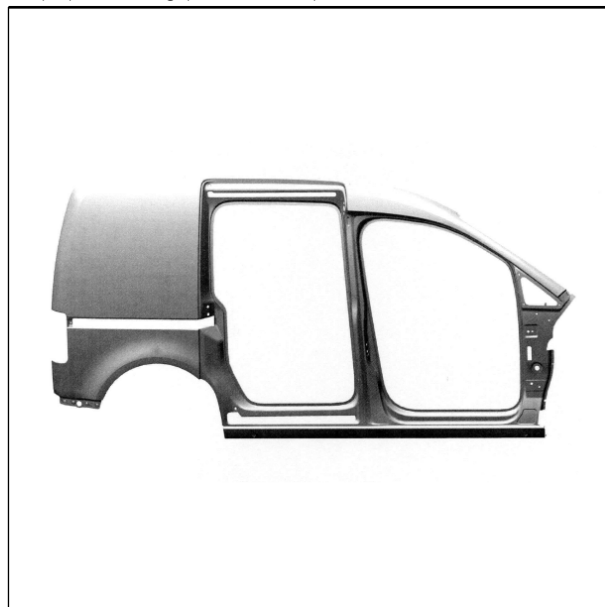

(Reg.Nr. 67072)

(11) Reg.Nr. **67071** (21) Aktenz.: **MU 288/2015**

(22) Anmeldetag: 2015 06 05

(73) Inhaber:

VOLKSWAGEN AKTIENGESELLSCHAFT, 38440
WOLFSBURG, BERLINER RING 2 (DE)

(74) Vertreter:

Sonn & Partner, 1010 Wien, Riemergasse 14 (AT)

(51) (54) Klassen; Warenverzeichnis:

Kl. 12-16: **Fahrzeugteil**

(28) Anzahl der vorgelegten Musterabbildungen: 4

(55) Abbildung (schwarzweiß):

(11) Reg.Nr. **67073** (21) Aktenz.: **MU 290/2015**

(22) Anmeldetag: 2015 06 05

(73) Inhaber:

VOLKSWAGEN AKTIENGESELLSCHAFT, 38440
WOLFSBURG, BERLINER RING 2 (DE)

(74) Vertreter:

Sonn & Partner, 1010 Wien, Riemergasse 14 (AT)

(51) (54) Klassen; Warenverzeichnis:

Kl. 12-16: **Fahrzeugteil**

(28) Anzahl der vorgelegten Musterabbildungen: 4

(55) Abbildung (schwarzweiß):



(Reg.Nr. 67073)

(11) Reg.Nr. **67074**

(21) Aktenz.: **MU 291/2015**

(22) Anmeldetag: 2015 06 05

(73) Inhaber:

VOLKSWAGEN AKTIENGESELLSCHAFT, 38440
WOLFSBURG, BERLINER RING 2 (DE)

(74) Vertreter:

Sonn & Partner, 1010 Wien, Riemergasse 14 (AT)

(51) (54) Klassen; Warenverzeichnis:

Kl. 12-16: **Fahrzeugteil**

(28) Anzahl der vorgelegten Musterabbildungen: 4

(55) Abbildung (schwarzweiß):



(Reg.Nr. 67074)

(11) Reg.Nr. **67075**

(21) Aktenz.: **MU 292/2015**

(22) Anmeldetag: 2015 06 05

(73) Inhaber:

VOLKSWAGEN AKTIENGESELLSCHAFT, 38440
WOLFSBURG, BERLINER RING 2 (DE)

(74) Vertreter:

Sonn & Partner, 1010 Wien, Riemergasse 14 (AT)

(51) (54) Klassen; Warenverzeichnis:

Kl. 12-16: **Fahrzeugteil**

(28) Anzahl der vorgelegten Musterabbildungen: 4

(55) Abbildung (schwarzweiß):



(Reg.Nr. 67075)

(11) Reg.Nr. **67076**

(21) Aktenz.: **MU 293/2015**

(22) Anmeldetag: 2015 06 05

(73) Inhaber:

VOLKSWAGEN AKTIENGESELLSCHAFT, 38440
WOLFSBURG, BERLINER RING 2 (DE)

(74) Vertreter:

Sonn & Partner, 1010 Wien, Riemergasse 14 (AT)

(51) (54) Klassen; Warenverzeichnis:

Kl. 12-16: **Fahrzeugteil**

(28) Anzahl der vorgelegten Musterabbildungen: 4

(55) Abbildung (schwarzweiß):



(Reg.Nr. 67076)

(11) Reg.Nr. **67077** (21) Aktenz.: **MU 294/2015**

(22) Anmeldetag: 2015 06 05

(73) Inhaber:

VOLKSWAGEN AKTIENGESELLSCHAFT, 38440
WOLFSBURG, BERLINER RING 2 (DE)

(74) Vertreter:

Sonn & Partner, 1010 Wien, Riemergasse 14 (AT)

(51) (54) Klassen; Warenverzeichnis:

Kl. 12-16: **Fahrzeugteil**

(28) Anzahl der vorgelegten Musterabbildungen: 4

(55) Abbildung (schwarzweiß):



(Reg.Nr. 67077)



(Reg.Nr. 67078)

(11) Reg.Nr. **67079** (21) Aktenz.: **MU 296/2015**

(22) Anmeldetag: 2015 06 05

(73) Inhaber:

VOLKSWAGEN AKTIENGESELLSCHAFT, 38440
WOLFSBURG, BERLINER RING 2 (DE)

(74) Vertreter:

Sonn & Partner, 1010 Wien, Riemergasse 14 (AT)

(51) (54) Klassen; Warenverzeichnis:

Kl. 12-16: **Fahrzeugteil**

(28) Anzahl der vorgelegten Musterabbildungen: 4

(55) Abbildung (schwarzweiß):



(Reg.Nr. 67079)

(11) Reg.Nr. **67078** (21) Aktenz.: **MU 295/2015**

(22) Anmeldetag: 2015 06 05

(73) Inhaber:

VOLKSWAGEN AKTIENGESELLSCHAFT, 38440
WOLFSBURG, BERLINER RING 2 (DE)

(74) Vertreter:

Sonn & Partner, 1010 Wien, Riemergasse 14 (AT)

(51) (54) Klassen; Warenverzeichnis:

Kl. 12-16: **Fahrzeugteil**

(28) Anzahl der vorgelegten Musterabbildungen: 4

(55) Abbildung (schwarzweiß):

(11) Reg.Nr. **67080** (21) Aktenz.: **MU 297/2015**

(22) Anmeldetag: 2015 06 05

(73) Inhaber:

VOLKSWAGEN AKTIENGESELLSCHAFT, 38440
WOLFSBURG, BERLINER RING 2 (DE)

(74) Vertreter:

Sonn & Partner, 1010 Wien, Riemergasse 14 (AT)

(51) (54) Klassen; Warenverzeichnis:

Kl. 12-16: **Fahrzeugteil**

(28) Anzahl der vorgelegten Musterabbildungen: 4

(55) Abbildung (schwarzweiß):



(Reg.Nr. 67080)

(11) Reg.Nr. **67081**

(21) Aktenz.: **MU 298/2015**

(22) Anmeldetag: 2015 06 05

(73) Inhaber:

VOLKSWAGEN AKTIENGESELLSCHAFT, 38440
WOLFSBURG, BERLINER RING 2 (DE)

(74) Vertreter:

Sonn & Partner, 1010 Wien, Riemergasse 14 (AT)

(51) (54) Klassen; Warenverzeichnis:

Kl. 12-16: **Fahrzeugteil**

(28) Anzahl der vorgelegten Musterabbildungen: 4

(55) Abbildung (schwarzweiß):



(Reg.Nr. 67081)

(11) Reg.Nr. **67082**

(21) Aktenz.: **MU 299/2015**

(22) Anmeldetag: 2015 06 05

(73) Inhaber:

VOLKSWAGEN AKTIENGESELLSCHAFT, 38440
WOLFSBURG, BERLINER RING 2 (DE)

(74) Vertreter:

Sonn & Partner, 1010 Wien, Riemergasse 14 (AT)

(51) (54) Klassen; Warenverzeichnis:

Kl. 12-16: **Fahrzeugteil**

(28) Anzahl der vorgelegten Musterabbildungen: 4

(55) Abbildung (schwarzweiß):

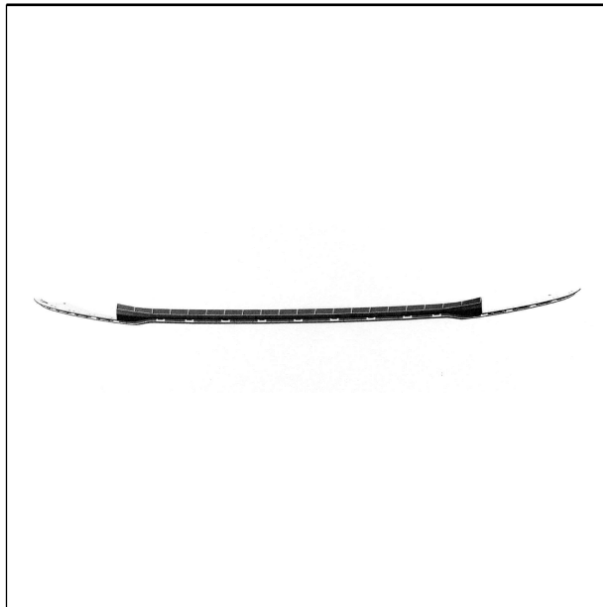

(Reg.Nr. 67082)

(11) Reg.Nr. **67083**

(21) Aktenz.: **MU 300/2015**

(22) Anmeldetag: 2015 06 05

(73) Inhaber:

VOLKSWAGEN AKTIENGESELLSCHAFT, 38440
WOLFSBURG, BERLINER RING 2 (DE)

(74) Vertreter:

Sonn & Partner, 1010 Wien, Riemergasse 14 (AT)

(51) (54) Klassen; Warenverzeichnis:

Kl. 12-16: **Fahrzeugteil**

(28) Anzahl der vorgelegten Musterabbildungen: 4

(55) Abbildung (schwarzweiß):

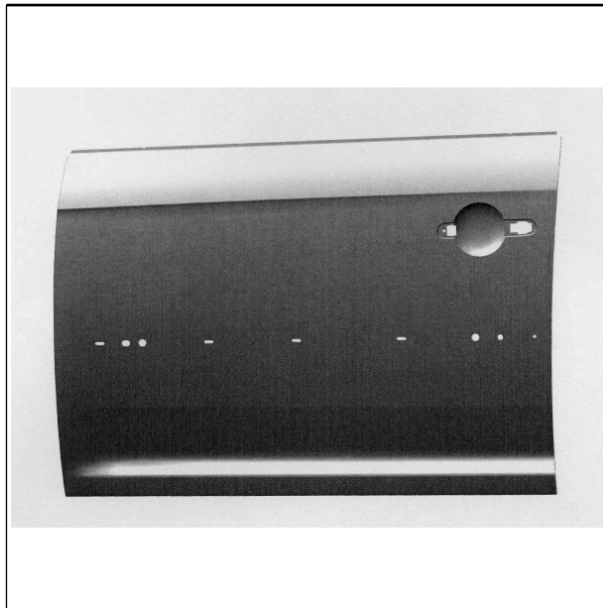

(Reg.Nr. 67083)

(11) Reg.Nr. **67084** (21) Aktenz.: **MU 301/2015**

(22) Anmeldetag: 2015 06 05

(73) Inhaber:

VOLKSWAGEN AKTIENGESELLSCHAFT, 38440
WOLFSBURG, BERLINER RING 2 (DE)

(74) Vertreter:

Sonn & Partner, 1010 Wien, Riemergasse 14 (AT)

(51) (54) Klassen; Warenverzeichnis:

Kl. 12-16: **Fahrzeugteil**

(28) Anzahl der vorgelegten Musterabbildungen: 4

(55) Abbildung (schwarzweiß):

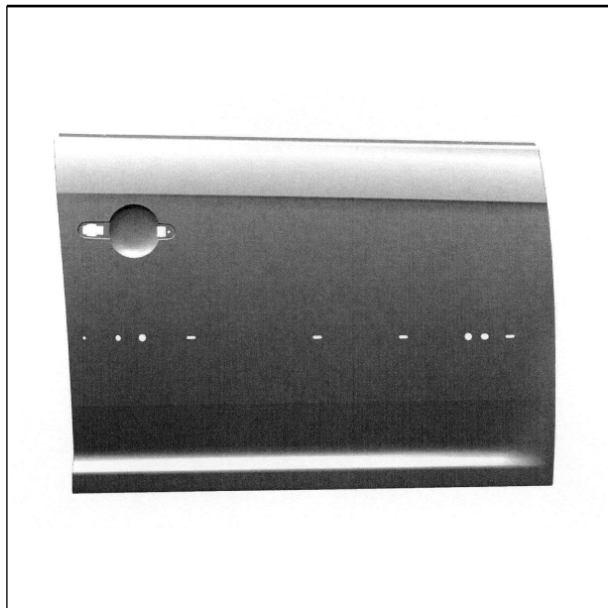

(Reg.Nr. 67084)

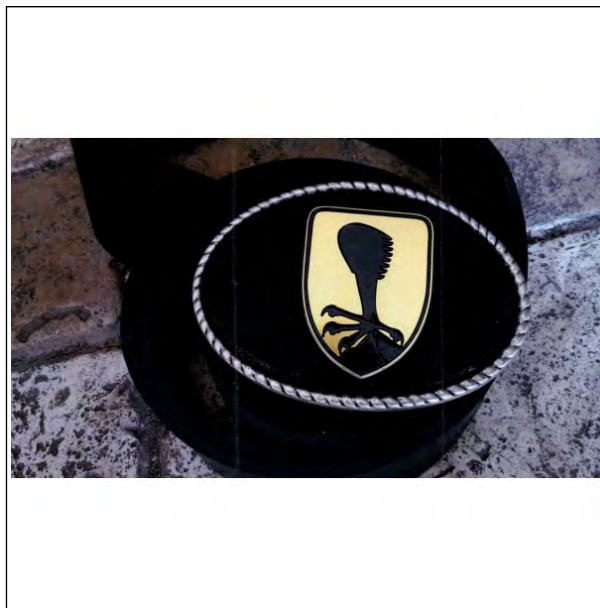

(Reg.Nr. 67085)

(11) Reg.Nr. **67086** (21) Aktenz.: **MU 313/2015**

(22) Anmeldetag: 2015 06 11

(73) Inhaber:

Braunböck Miriam, 1140 Wien, Heinrich Kneissl Gasse 12
(AT)

(74) Vertreter:

ECKERT - NITTMANN RECHTSANWÄLTE GMBH, 1060
WIEN, MARIAHILFERSTRASSE 1B (AT)

(51) (54) Klassen; Warenverzeichnis:

Kl. 02-01: **Unterbekleidung**

Kl. 02-02: **Badebekleidung**

(28) Anzahl der vorgelegten Musterabbildungen: 10

(55) Abbildung (färbig):



(Reg.Nr. 67086)

(11) Reg.Nr. **67085** (21) Aktenz.: **MU 312/2015**

(22) Anmeldetag: 2015 06 11

(73) Inhaber:

Böck Alexandra, 9523 St. Ullrich, Ringweg 5 (AT)

(72) Schöpfer:

Böck Alexandra, 9523 St. Ullrich, Ringweg 5 (AT)

(51) (54) Klassen; Warenverzeichnis:

Kl. 02-07: **Gürtelschnalle mit Adlerkralle**

(57) Beschreibung vorgelegt

(28) Anzahl der vorgelegten Musterabbildungen: 1

(55) Abbildung (färbig):

(11) Reg.Nr. **67087** (21) Aktenz.: **MU 371/2015**

(22) Anmeldetag: 2015 06 11

(73) Inhaber:

Braunböck Miriam, 1140 Wien, Heinrich Kneissl Gasse 12
(AT)

(74) Vertreter:

ECKERT - NITTMANN RECHTSANWÄLTE GMBH, 1060
WIEN, MARIAHILFERSTRASSE 1B (AT)

(51) (54) Klassen; Warenverzeichnis:

Kl. 02-01: **Unterbekleidung**

Kl. 02-02: **Badebekleidung**

(28) Anzahl der vorgelegten Musterabbildungen: 10

(55) Abbildung (färbig):



(Reg.Nr. 67087)

(11) Reg.Nr. **67088** (21) Aktenz.: **MU 372/2015**

(22) Anmeldetag: 2015 06 11

(73) Inhaber:

Braunböck Miriam, 1140 Wien, Heinrich Kneissl Gasse 12
(AT)

(74) Vertreter:

ECKERT - NITTMANN RECHTSANWÄLTE GMBH, 1060
WIEN, MARIAHILFERSTRASSE 1B (AT)

(51) (54) Klassen; Warenverzeichnis:

Kl. 02-01: **Unterbekleidung**

Kl. 02-02: **Badebekleidung**

(28) Anzahl der vorgelegten Musterabbildungen: 10

(55) Abbildung (färbig):



(Reg.Nr. 67088)

(11) Reg.Nr. **67089**

(21) Aktenz.: **MU 373/2015**

(22) Anmeldetag: 2015 06 11

(73) Inhaber:

Braunböck Miriam, 1140 Wien, Heinrich Kneissl Gasse 12
(AT)

(74) Vertreter:

ECKERT - NITTMANN RECHTSANWÄLTE GMBH, 1060
WIEN, MARIAHILFERSTRASSE 1B (AT)

(51) (54) Klassen; Warenverzeichnis:

Kl. 02-01: **Unterbekleidung**

Kl. 02-02: **Badebekleidung**

(28) Anzahl der vorgelegten Musterabbildungen: 9

(55) Abbildung (färbig):



(Reg.Nr. 67089)

(11) Reg.Nr. **67090**

(21) Aktenz.: **MU 374/2015**

(22) Anmeldetag: 2015 06 11

(73) Inhaber:

Braunböck Miriam, 1140 Wien, Heinrich Kneissl Gasse 12
(AT)

(74) Vertreter:

ECKERT - NITTMANN RECHTSANWÄLTE GMBH, 1060
WIEN, MARIAHILFERSTRASSE 1B (AT)

(51) (54) Klassen; Warenverzeichnis:

Kl. 02-01: **Unterbekleidung**

Kl. 02-02: **Badebekleidung**

(28) Anzahl der vorgelegten Musterabbildungen: 10

(55) Abbildung (schwarzweiß):



(Reg.Nr. 67090)

(11) Reg.Nr. **67091** (21) Aktenz.: **MU 317/2015**

(22) Anmeldetag: 2015 06 16

(73) Inhaber:

Baumgartner Herbert, 8321 St. Margarethen an der Raab, St. Margarethen an der Raab 122 (AT)

(51) (54) Klassen; Warenverzeichnis:

Kl. 06-04: **Flaschengestell, Regal für Flaschen**

(57) Beschreibung vorgelegt

(28) Anzahl der vorgelegten Musterabbildungen: 6

(55) Abbildung (schwarzweiß):

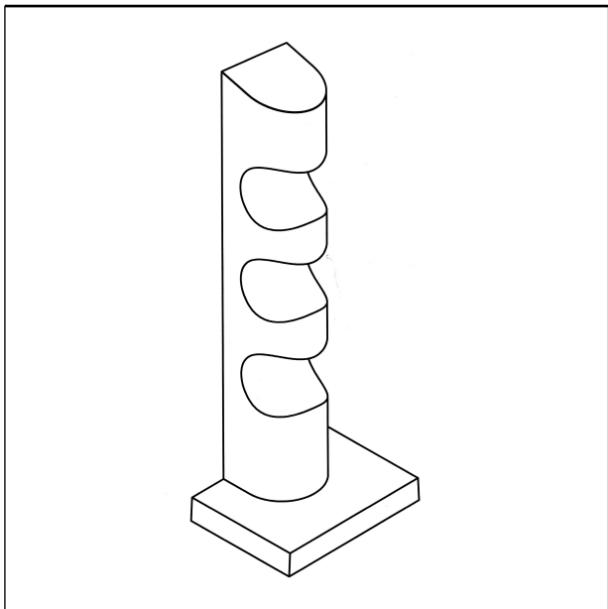

(Reg.Nr. 67091)

(11) Reg.Nr. **67092** (21) Aktenz.: **MU 318/2015**

(22) Anmeldetag: 2015 06 16

(73) Inhaber:

Baumgartner Herbert, 8321 St. Margarethen an der Raab, St. Margarethen an der Raab 122 (AT)

(51) (54) Klassen; Warenverzeichnis:

Kl. 06-04: **Flaschengestell, Regal für Flaschen**

(57) Beschreibung vorgelegt

(28) Anzahl der vorgelegten Musterabbildungen: 6

(55) Abbildung (schwarzweiß):

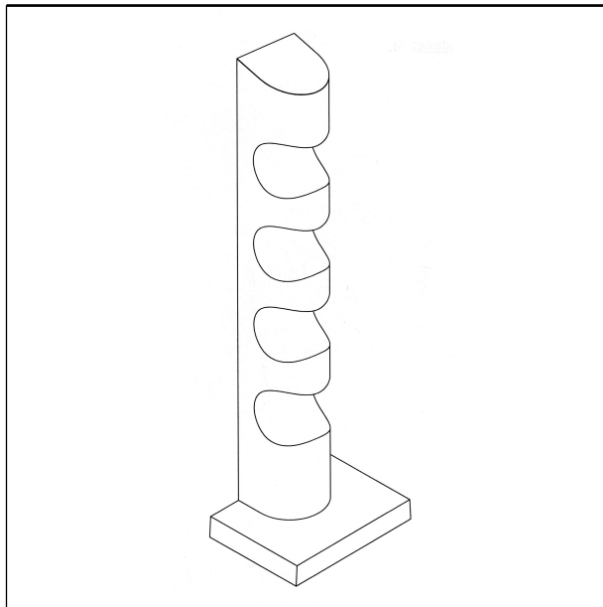

(Reg.Nr. 67092)

(11) Reg.Nr. **67093** (21) Aktenz.: **MU 319/2015**

(22) Anmeldetag: 2015 06 16

(73) Inhaber:

Baumgartner Herbert, 8321 St. Margarethen an der Raab, St. Margarethen an der Raab 122 (AT)

(51) (54) Klassen; Warenverzeichnis:

Kl. 06-04: **Flaschengestell, Regal für Flaschen**

(57) Beschreibung vorgelegt

(28) Anzahl der vorgelegten Musterabbildungen: 6

(55) Abbildung (schwarzweiß):

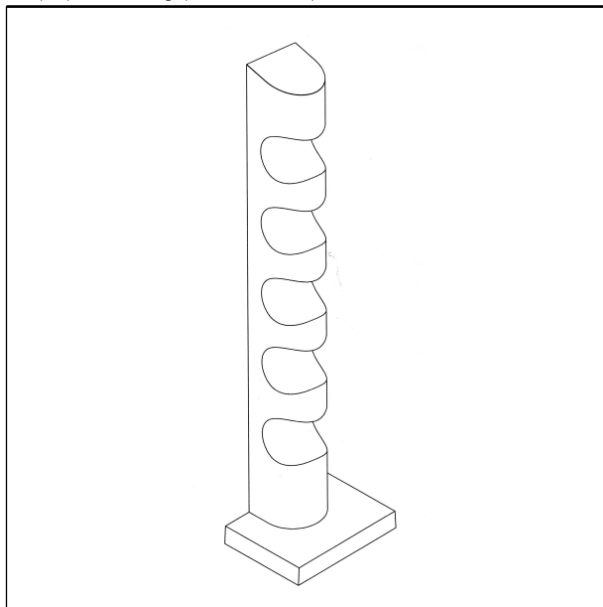

(Reg.Nr. 67093)

(11) Reg.Nr. **67094** (21) Aktenz.: **MU 320/2015**

(22) Anmeldetag: 2015 06 16

(73) Inhaber:

Baumgartner Herbert, 8321 St. Margarethen an der Raab, St. Margarethen an der Raab 122 (AT)

(51) (54) Klassen; Warenverzeichnis:

Kl. 06-04: **Flaschengestell, Regal für Flaschen**

(57) Beschreibung vorgelegt

(28) Anzahl der vorgelegten Musterabbildungen: 6

(55) Abbildung (schwarzweiß):

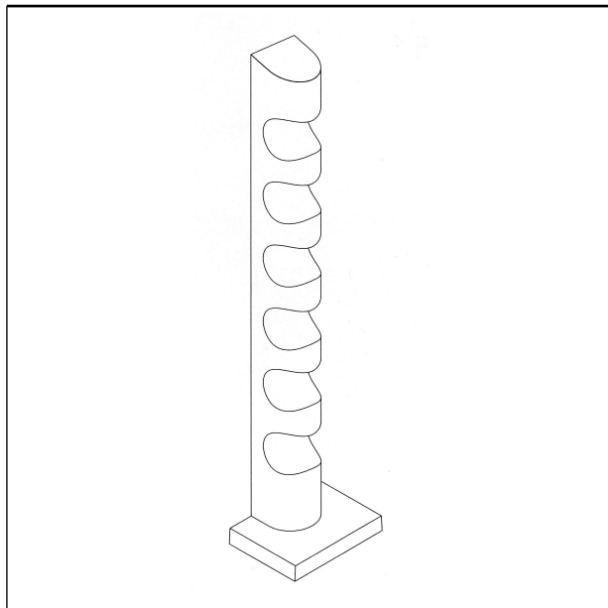

(Reg.Nr. 67094)

(11) Reg.Nr. **67095**

(21) Aktenz.: **MU 321/2015**

(22) Anmeldetag: 2015 06 16

(73) Inhaber:

Baumgartner Herbert, 8321 St. Margarethen an der Raab, St. Margarethen an der Raab 122 (AT)

(51) (54) Klassen; Warenverzeichnis:

Kl. 06-04: **Flaschengestell, Regal für Flaschen**

(57) Beschreibung vorgelegt

(28) Anzahl der vorgelegten Musterabbildungen: 6

(55) Abbildung (schwarzweiß):

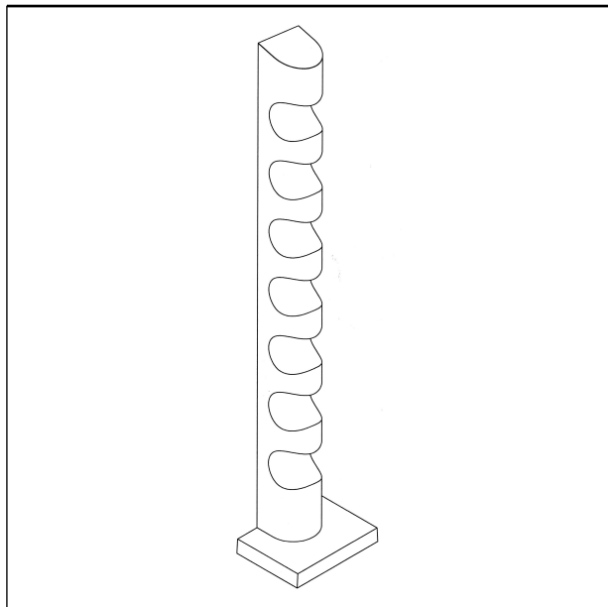

(Reg.Nr. 67095)

(11) Reg.Nr. **67096**

(21) Aktenz.: **MU 322/2015**

(22) Anmeldetag: 2015 06 16

(73) Inhaber:

Baumgartner Herbert, 8321 St. Margarethen an der Raab, St. Margarethen an der Raab 122 (AT)

(51) (54) Klassen; Warenverzeichnis:

Kl. 06-04: **Flaschengestell, Regal für Flaschen**

(57) Beschreibung vorgelegt

(28) Anzahl der vorgelegten Musterabbildungen: 6

(55) Abbildung (schwarzweiß):

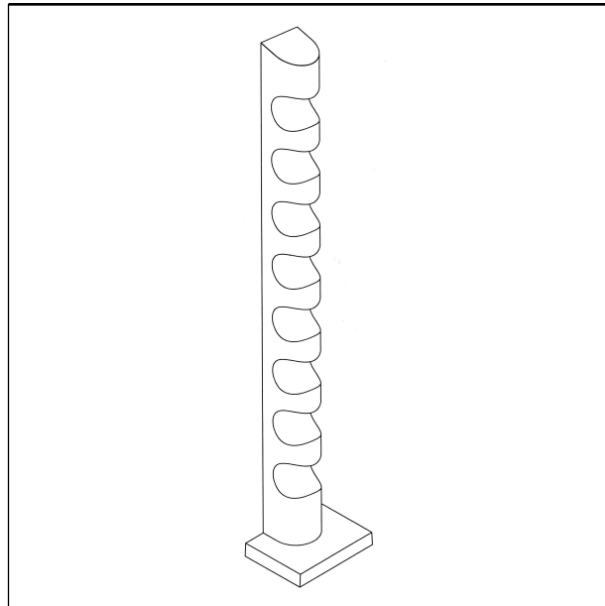

(Reg.Nr. 67096)

(11) Reg.Nr. **67097**

(21) Aktenz.: **MU 323/2015**

(22) Anmeldetag: 2015 06 16

(73) Inhaber:

Baumgartner Herbert, 8321 St. Margarethen an der Raab, St. Margarethen an der Raab 122 (AT)

(51) (54) Klassen; Warenverzeichnis:

Kl. 06-04: **Flaschengestell, Regal für Flaschen**

(57) Beschreibung vorgelegt

(28) Anzahl der vorgelegten Musterabbildungen: 6

(55) Abbildung (schwarzweiß):

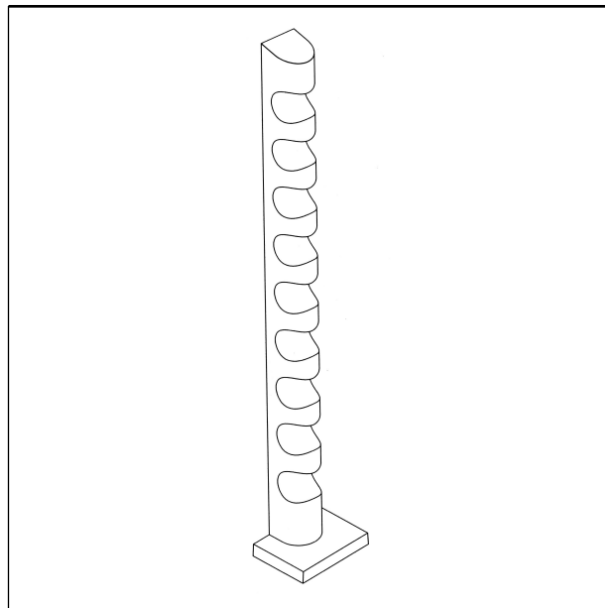

(Reg.Nr. 67097)

(11) Reg.Nr. **67098**

(21) Aktenz.: **MU 324/2015**

(22) Anmeldetag: 2015 06 16

(73) Inhaber:

Baumgartner Herbert, 8321 St. Margarethen an der Raab, St. Margarethen an der Raab 122 (AT)

(51) (54) Klassen; Warenverzeichnis:

Kl. 06-04: **Flaschengestell, Regal für Flaschen**

(57) Beschreibung vorgelegt

(28) Anzahl der vorgelegten Musterabbildungen: 6

(55) Abbildung (schwarzweiß):

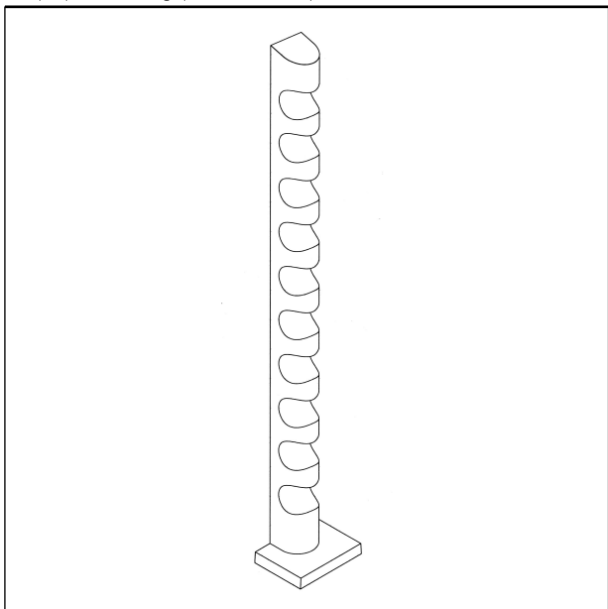

(Reg.Nr. 67098)

(11) Reg.Nr. **67100**

(21) Aktenz.: **MU 326/2015**

(22) Anmeldetag: 2015 06 16

(73) Inhaber:

Baumgartner Herbert, 8321 St. Margarethen an der Raab, St. Margarethen an der Raab 122 (AT)

(51) (54) Klassen; Warenverzeichnis:

Kl. 06-04: **Flaschengestell, Regal für Flaschen**

(57) Beschreibung vorgelegt

(28) Anzahl der vorgelegten Musterabbildungen: 6

(55) Abbildung (schwarzweiß):

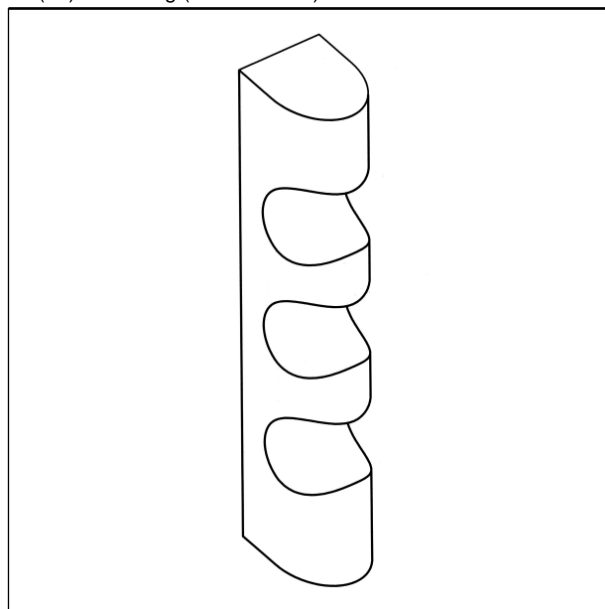

(Reg.Nr. 67100)

(11) Reg.Nr. **67099**

(21) Aktenz.: **MU 325/2015**

(22) Anmeldetag: 2015 06 16

(73) Inhaber:

Baumgartner Herbert, 8321 St. Margarethen an der Raab, St. Margarethen an der Raab 122 (AT)

(51) (54) Klassen; Warenverzeichnis:

Kl. 06-04: **Flaschengestell, Regal für Flaschen**

(57) Beschreibung vorgelegt

(28) Anzahl der vorgelegten Musterabbildungen: 6

(55) Abbildung (schwarzweiß):

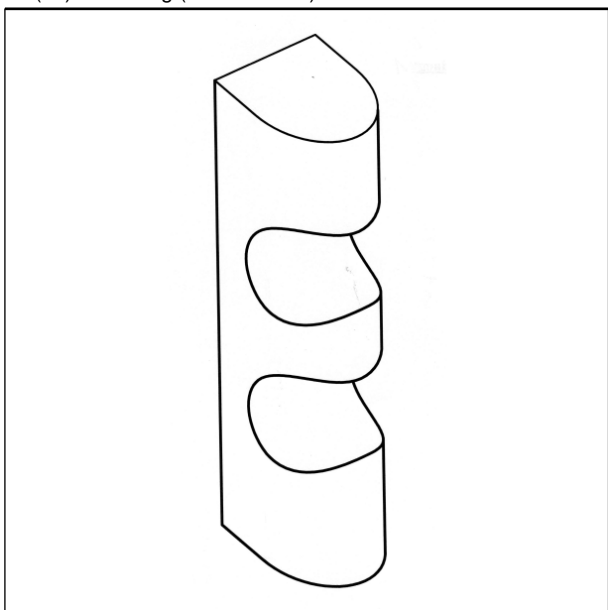

(Reg.Nr. 67099)

(11) Reg.Nr. **67101**

(21) Aktenz.: **MU 327/2015**

(22) Anmeldetag: 2015 06 16

(73) Inhaber:

Baumgartner Herbert, 8321 St. Margarethen an der Raab, St. Margarethen an der Raab 122 (AT)

(51) (54) Klassen; Warenverzeichnis:

Kl. 06-04: **Flaschengestell, Regal für Flaschen**

(57) Beschreibung vorgelegt

(28) Anzahl der vorgelegten Musterabbildungen: 6

(55) Abbildung (schwarzweiß):

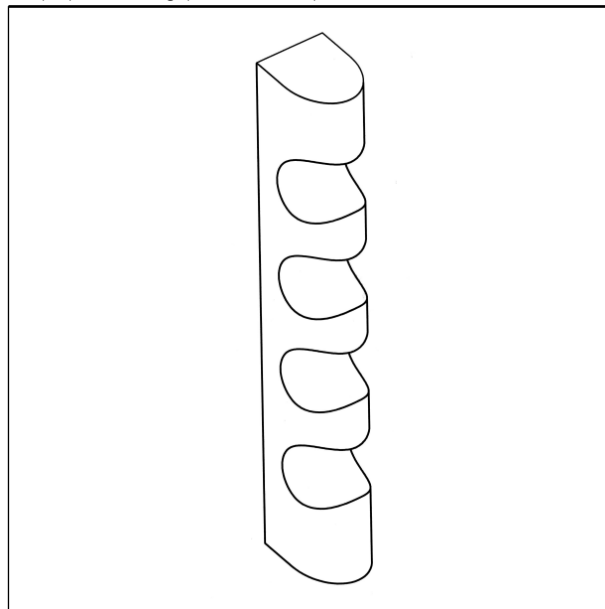

(Reg.Nr. 67101)

(11) Reg.Nr. **67102** (21) Aktenz.: **MU 328/2015**

(22) Anmeldetag: 2015 06 16

(73) Inhaber:

Baumgartner Herbert, 8321 St. Margarethen an der Raab, St. Margarethen an der Raab 122 (AT)

(51) (54) Klassen; Warenverzeichnis:

Kl. 06-04: **Flaschengestell, Regal für Flaschen**

(57) Beschreibung vorgelegt

(28) Anzahl der vorgelegten Musterabbildungen: 6

(55) Abbildung (schwarzweiß):

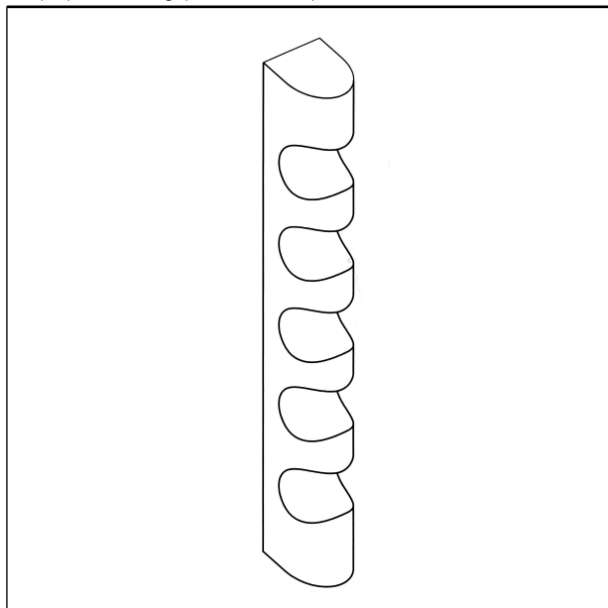

(Reg.Nr. 67102)

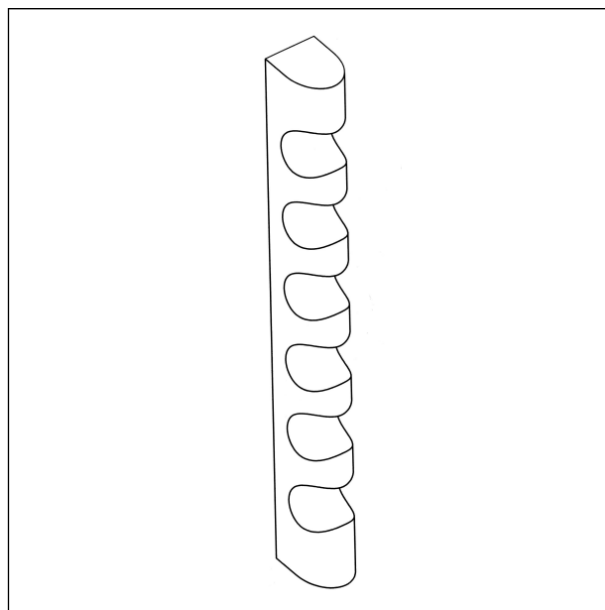

(Reg.Nr. 67103)

(11) Reg.Nr. **67104** (21) Aktenz.: **MU 330/2015**

(22) Anmeldetag: 2015 06 17

(73) Inhaber:

Hafner Melanie, 9184 St. Jakob im Rosental, Winkl 104 (AT)

(72) Schöpfer:

Hafner Melanie, 9184 St. Jakob im Rosental, Winkl 104 (AT)

Trinkl Gerhard, 9184 St. Jakob im Rosental, Winkl 104 (AT)

(51) (54) Klassen; Warenverzeichnis:

Kl. 11-01: **Armband**

(57) Beschreibung vorgelegt

(28) Anzahl der vorgelegten Musterabbildungen: 2

(55) Abbildung (färbig):



(Reg.Nr. 67104)

(11) Reg.Nr. **67103** (21) Aktenz.: **MU 329/2015**

(22) Anmeldetag: 2015 06 16

(73) Inhaber:

Baumgartner Herbert, 8321 St. Margarethen an der Raab, St. Margarethen an der Raab 122 (AT)

(51) (54) Klassen; Warenverzeichnis:

Kl. 06-04: **Flaschengestell, Regal für Flaschen**

(57) Beschreibung vorgelegt

(28) Anzahl der vorgelegten Musterabbildungen: 6

(55) Abbildung (schwarzweiß):

(11) Reg.Nr. **67105** (21) Aktenz.: **MU 331/2015**

(22) Anmeldetag: 2015 06 17

(73) Inhaber:

Hafner Melanie, 9184 St. Jakob im Rosental, Winkl 104 (AT)

(72) Schöpfer:

Hafner Melanie, 9184 St. Jakob im Rosental, Winkl 104 (AT)

Trinkl Gerhard, 9184 St. Jakob im Rosental, Winkl 104 (AT)

(51) (54) Klassen; Warenverzeichnis:

Kl. 11-01: **Armband**

(57) Beschreibung vorgelegt

(28) Anzahl der vorgelegten Musterabbildungen: 2

(55) Abbildung (färbig):



(Reg.Nr. 67105)

(11) Reg.Nr. **67106** (21) Aktenz.: **MU 332/2015**

(22) Anmeldetag: 2015 06 17

(73) Inhaber:

Hafner Melanie, 9184 St. Jakob im Rosental, Winkl 104 (AT)

(72) Schöpfer:

Hafner Melanie, 9184 St. Jakob im Rosental, Winkl 104 (AT)

Trinkl Gerhard, 9184 St. Jakob im Rosental, Winkl 104 (AT)

(51) (54) Klassen; Warenverzeichnis:

Kl. 11-01: **Armband**

(57) Beschreibung vorgelegt

(28) Anzahl der vorgelegten Musterabbildungen: 2

(55) Abbildung (färbig):



(Reg.Nr. 67106)

(11) Reg.Nr. **67107**

(21) Aktenz.: **MU 333/2015**

(22) Anmeldetag: 2015 06 17

(73) Inhaber:

Hafner Melanie, 9184 St. Jakob im Rosental, Winkl 104 (AT)

(72) Schöpfer:

Hafner Melanie, 9184 St. Jakob im Rosental, Winkl 104 (AT)

Trinkl Gerhard, 9184 St. Jakob im Rosental, Winkl 104 (AT)

(51) (54) Klassen; Warenverzeichnis:

Kl. 11-01: **Armband**

(57) Beschreibung vorgelegt

(28) Anzahl der vorgelegten Musterabbildungen: 2

(55) Abbildung (färbig):



(Reg.Nr. 67107)

(11) Reg.Nr. **67108**

(21) Aktenz.: **MU 334/2015**

(22) Anmeldetag: 2015 06 17

(73) Inhaber:

Hafner Melanie, 9184 St. Jakob im Rosental, Winkl 104 (AT)

(72) Schöpfer:

Hafner Melanie, 9184 St. Jakob im Rosental, Winkl 104 (AT)

Trinkl Gerhard, 9184 St. Jakob im Rosental, Winkl 104 (AT)

(51) (54) Klassen; Warenverzeichnis:

Kl. 11-01: **Armband**

(57) Beschreibung vorgelegt

(28) Anzahl der vorgelegten Musterabbildungen: 2

(55) Abbildung (färbig):



(Reg.Nr. 67108)

(11) Reg.Nr. **67109** (21) Aktenz.: **MU 335/2015**

(22) Anmeldetag: 2015 06 17

(73) Inhaber:

Hafner Melanie, 9184 St. Jakob im Rosental, Winkl 104 (AT)

(72) Schöpfer:

Hafner Melanie, 9184 St. Jakob im Rosental, Winkl 104 (AT)

Trinkl Gerhard, 9184 St. Jakob im Rosental, Winkl 104 (AT)

(51) (54) Klassen; Warenverzeichnis:

Kl. 11-01: **Armband**

(57) Beschreibung vorgelegt

(28) Anzahl der vorgelegten Musterabbildungen: 2

(55) Abbildung (färbig):



(Reg.Nr. 67109)

(11) Reg.Nr. **67110** (21) Aktenz.: **MU 336/2015**

(22) Anmeldetag: 2015 06 17

(73) Inhaber:

Hafner Melanie, 9184 St. Jakob im Rosental, Winkl 104 (AT)

(72) Schöpfer:

Hafner Melanie, 9184 St. Jakob im Rosental, Winkl 104 (AT)

Trinkl Gerhard, 9184 St. Jakob im Rosental, Winkl 104 (AT)

(51) (54) Klassen; Warenverzeichnis:

Kl. 11-01: **Armband**

(57) Beschreibung vorgelegt

(28) Anzahl der vorgelegten Musterabbildungen: 2

(55) Abbildung (färbig):



(Reg.Nr. 67110)

(11) Reg.Nr. **67111** (21) Aktenz.: **MU 337/2015**

(22) Anmeldetag: 2015 06 17

(73) Inhaber:

Hafner Melanie, 9184 St. Jakob im Rosental, Winkl 104 (AT)

(72) Schöpfer:

Hafner Melanie, 9184 St. Jakob im Rosental, Winkl 104 (AT)

Trinkl Gerhard, 9184 St. Jakob im Rosental, Winkl 104 (AT)

(51) (54) Klassen; Warenverzeichnis:

Kl. 11-01: **Armband**

(57) Beschreibung vorgelegt

(28) Anzahl der vorgelegten Musterabbildungen: 2

(55) Abbildung (färbig):



(Reg.Nr. 67111)

(11) Reg.Nr. **67112** (21) Aktenz.: **MU 338/2015**

(22) Anmeldetag: 2015 06 17

(73) Inhaber:

Hafner Melanie, 9184 St. Jakob im Rosental, Winkl 104 (AT)

(72) Schöpfer:

Hafner Melanie, 9184 St. Jakob im Rosental, Winkl 104 (AT)

Trinkl Gerhard, 9184 St. Jakob im Rosental, Winkl 104 (AT)

(51) (54) Klassen; Warenverzeichnis:

Kl. 11-01: **Armband**

(57) Beschreibung vorgelegt

(28) Anzahl der vorgelegten Musterabbildungen: 2

(55) Abbildung (färbig):



(Reg.Nr. 67112)



(Reg.Nr. 67113)

(11) Reg.Nr. **67114** (21) Aktenz.: **MU 340/2015**

(22) Anmeldetag: 2015 06 17

(73) Inhaber:

Hafner Melanie, 9184 St. Jakob im Rosental, Winkl 104 (AT)

(72) Schöpfer:

Hafner Melanie, 9184 St. Jakob im Rosental, Winkl 104 (AT)

Trinkl Gerhard, 9184 St. Jakob im Rosental, Winkl 104 (AT)

(51) (54) Klassen; Warenverzeichnis:

Kl. 11-01: **Armband**

(57) Beschreibung vorgelegt

(28) Anzahl der vorgelegten Musterabbildungen: 2

(55) Abbildung (färbig):



(Reg.Nr. 67114)

(11) Reg.Nr. **67113** (21) Aktenz.: **MU 339/2015**

(22) Anmeldetag: 2015 06 17

(73) Inhaber:

Hafner Melanie, 9184 St. Jakob im Rosental, Winkl 104 (AT)

(72) Schöpfer:

Hafner Melanie, 9184 St. Jakob im Rosental, Winkl 104 (AT)

Trinkl Gerhard, 9184 St. Jakob im Rosental, Winkl 104 (AT)

(51) (54) Klassen; Warenverzeichnis:

Kl. 11-01: **Armband**

(57) Beschreibung vorgelegt

(28) Anzahl der vorgelegten Musterabbildungen: 2

(55) Abbildung (färbig):

(11) Reg.Nr. **67115** (21) Aktenz.: **MU 341/2015**

(22) Anmeldetag: 2015 06 17

(73) Inhaber:

Hafner Melanie, 9184 St. Jakob im Rosental, Winkl 104 (AT)

(72) Schöpfer:

Hafner Melanie, 9184 St. Jakob im Rosental, Winkl 104 (AT)

Trinkl Gerhard, 9184 St. Jakob im Rosental, Winkl 104 (AT)

(51) (54) Klassen; Warenverzeichnis:

Kl. 11-01: **Armband**

(57) Beschreibung vorgelegt

(28) Anzahl der vorgelegten Musterabbildungen: 2

(55) Abbildung (färbig):



(Reg.Nr. 67115)

(11) Reg.Nr. **67116** (21) Aktenz.: **MU 342/2015**

(22) Anmeldetag: 2015 06 17

(73) Inhaber:

Hafner Melanie, 9184 St. Jakob im Rosental, Winkl 104 (AT)

(72) Schöpfer:

Hafner Melanie, 9184 St. Jakob im Rosental, Winkl 104 (AT)

Trinkl Gerhard, 9184 St. Jakob im Rosental, Winkl 104 (AT)

(51) (54) Klassen; Warenverzeichnis:

Kl. 11-01: **Armband**

(57) Beschreibung vorgelegt

(28) Anzahl der vorgelegten Musterabbildungen: 2

(55) Abbildung (färbig):



(Reg.Nr. 67116)

(11) Reg.Nr. **67117**

(21) Aktenz.: **MU 343/2015**

(22) Anmeldetag: 2015 06 17

(73) Inhaber:

Hafner Melanie, 9184 St. Jakob im Rosental, Winkl 104 (AT)

(72) Schöpfer:

Hafner Melanie, 9184 St. Jakob im Rosental, Winkl 104 (AT)

Trinkl Gerhard, 9184 St. Jakob im Rosental, Winkl 104 (AT)

(51) (54) Klassen; Warenverzeichnis:

Kl. 11-01: **Armband**

(57) Beschreibung vorgelegt

(28) Anzahl der vorgelegten Musterabbildungen: 2

(55) Abbildung (färbig):



(Reg.Nr. 67117)

(11) Reg.Nr. **67118**

(21) Aktenz.: **MU 344/2015**

(22) Anmeldetag: 2015 06 17

(73) Inhaber:

Hafner Melanie, 9184 St. Jakob im Rosental, Winkl 104 (AT)

(72) Schöpfer:

Hafner Melanie, 9184 St. Jakob im Rosental, Winkl 104 (AT)

Trinkl Gerhard, 9184 St. Jakob im Rosental, Winkl 104 (AT)

(51) (54) Klassen; Warenverzeichnis:

Kl. 11-01: **Armband**

(57) Beschreibung vorgelegt

(28) Anzahl der vorgelegten Musterabbildungen: 2

(55) Abbildung (färbig):



(Reg.Nr. 67118)

(11) Reg.Nr. **67119** (21) Aktenz.: **MU 345/2015**

(22) Anmeldetag: 2015 06 17

(73) Inhaber:

Hafner Melanie, 9184 St. Jakob im Rosental, Winkl 104 (AT)

(72) Schöpfer:

Hafner Melanie, 9184 St. Jakob im Rosental, Winkl 104 (AT)

Trinkl Gerhard, 9184 St. Jakob im Rosental, Winkl 104 (AT)

(51) (54) Klassen; Warenverzeichnis:

Kl. 11-01: **Armband**

(57) Beschreibung vorgelegt

(28) Anzahl der vorgelegten Musterabbildungen: 2

(55) Abbildung (färbig):



(Reg.Nr. 67119)

(11) Reg.Nr. **67120** (21) Aktenz.: **MU 346/2015**

(22) Anmeldetag: 2015 06 17

(73) Inhaber:

Hafner Melanie, 9184 St. Jakob im Rosental, Winkl 104 (AT)

(72) Schöpfer:

Hafner Melanie, 9184 St. Jakob im Rosental, Winkl 104 (AT)

Trinkl Gerhard, 9184 St. Jakob im Rosental, Winkl 104 (AT)

(51) (54) Klassen; Warenverzeichnis:

Kl. 11-01: **Armband**

(57) Beschreibung vorgelegt

(28) Anzahl der vorgelegten Musterabbildungen: 2

(55) Abbildung (färbig):



(Reg.Nr. 67120)

(11) Reg.Nr. **67121** (21) Aktenz.: **MU 347/2015**

(22) Anmeldetag: 2015 06 17

(73) Inhaber:

Hafner Melanie, 9184 St. Jakob im Rosental, Winkl 104 (AT)

(72) Schöpfer:

Hafner Melanie, 9184 St. Jakob im Rosental, Winkl 104 (AT)

Trinkl Gerhard, 9184 St. Jakob im Rosental, Winkl 104 (AT)

(51) (54) Klassen; Warenverzeichnis:

Kl. 11-01: **Armband**

(57) Beschreibung vorgelegt

(28) Anzahl der vorgelegten Musterabbildungen: 2

(55) Abbildung (färbig):



(Reg.Nr. 67121)

(11) Reg.Nr. **67122** (21) Aktenz.: **MU 348/2015**

(22) Anmeldetag: 2015 06 17

(73) Inhaber:

Hafner Melanie, 9184 St. Jakob im Rosental, Winkl 104 (AT)

(72) Schöpfer:

Hafner Melanie, 9184 St. Jakob im Rosental, Winkl 104 (AT)

Trinkl Gerhard, 9184 St. Jakob im Rosental, Winkl 104 (AT)

(51) (54) Klassen; Warenverzeichnis:

Kl. 11-01: **Armband**

(57) Beschreibung vorgelegt

(28) Anzahl der vorgelegten Musterabbildungen: 2

(55) Abbildung (färbig):



(Reg.Nr. 67122)



(Reg.Nr. 67123)

(11) Reg.Nr. **67124** (21) Aktenz.: **MU 350/2015**

(22) Anmeldetag: 2015 06 17

(73) Inhaber:

Hafner Melanie, 9184 St. Jakob im Rosental, Winkl 104 (AT)

(72) Schöpfer:

Hafner Melanie, 9184 St. Jakob im Rosental, Winkl 104 (AT)

Trinkl Gerhard, 9184 St. Jakob im Rosental, Winkl 104 (AT)

(51) (54) Klassen; Warenverzeichnis:

Kl. 11-01: **Armband**

(57) Beschreibung vorgelegt

(28) Anzahl der vorgelegten Musterabbildungen: 2

(55) Abbildung (färbig):



(Reg.Nr. 67124)

(11) Reg.Nr. **67123** (21) Aktenz.: **MU 349/2015**

(22) Anmeldetag: 2015 06 17

(73) Inhaber:

Hafner Melanie, 9184 St. Jakob im Rosental, Winkl 104 (AT)

(72) Schöpfer:

Hafner Melanie, 9184 St. Jakob im Rosental, Winkl 104 (AT)

Trinkl Gerhard, 9184 St. Jakob im Rosental, Winkl 104 (AT)

(51) (54) Klassen; Warenverzeichnis:

Kl. 11-01: **Armband**

(57) Beschreibung vorgelegt

(28) Anzahl der vorgelegten Musterabbildungen: 2

(55) Abbildung (färbig):

(11) Reg.Nr. **67125** (21) Aktenz.: **MU 351/2015**

(22) Anmeldetag: 2015 06 22

(73) Inhaber:

Böck Alexandra, 9524 St. Magdalen, Ringweg 5 (AT)

(72) Schöpfer:

Glantschig Andreas, 9500 Villach, Narzissenweg 7 (AT)

(51) (54) Klassen; Warenverzeichnis:

Kl. 11-01: **Armband**

(57) Beschreibung vorgelegt

(28) Anzahl der vorgelegten Musterabbildungen: 1

(55) Abbildung (färbig):



(Reg.Nr. 67125)

(11) Reg.Nr. **67126** (21) Aktenz.: **MU 352/2015**

(22) Anmeldetag: 2015 06 23

(73) Inhaber:

Höller Astrid Susanne, 8200 Gleisdorf, Urscha 142 (AT)

(72) Schöpfer:

Höller Astrid Susanne, 8200 Gleisdorf, Urscha 142 (AT)

(51) (54) Klassen; Warenverzeichnis:

Kl. 06-01: **Sessel**

(57) Beschreibung vorgelegt

(28) Anzahl der vorgelegten Musterabbildungen: 4

(55) Abbildung (färbig):



(Reg.Nr. 67126)

(11) Reg.Nr. **67127**

(21) Aktenz.: **MU 354/2015**

(22) Anmeldetag: 2015 06 23

(73) Inhaber:

Gfrerer Josef, 5622 Goldegg, Schattau 38 (AT)

(72) Schöpfer:

Gfrerer Josef Karl, 5622 Goldegg, Schattau 38 (AT)

(51) (54) Klassen; Warenverzeichnis:

Kl. 06-04: **Küchenelement**

(57) Beschreibung vorgelegt

(28) Anzahl der vorgelegten Musterabbildungen: 1

(55) Abbildung (schwarzweiß):

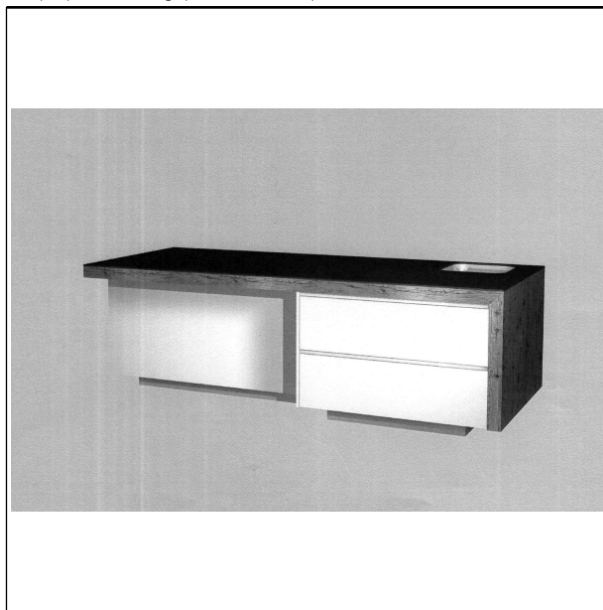

(Reg.Nr. 67127)

(11) Reg.Nr. **67128**

(21) Aktenz.: **MU 355/2015**

(22) Anmeldetag: 2015 06 23

(73) Inhaber:

Gfrerer Josef, 5622 Goldegg, Schattau 38 (AT)

(72) Schöpfer:

Gfrerer Josef Karl, 5622 Goldegg, Schattau 38 (AT)

(51) (54) Klassen; Warenverzeichnis:

Kl. 06-04: **Küchenelement**

(57) Beschreibung vorgelegt

(28) Anzahl der vorgelegten Musterabbildungen: 1

(55) Abbildung (schwarzweiß):

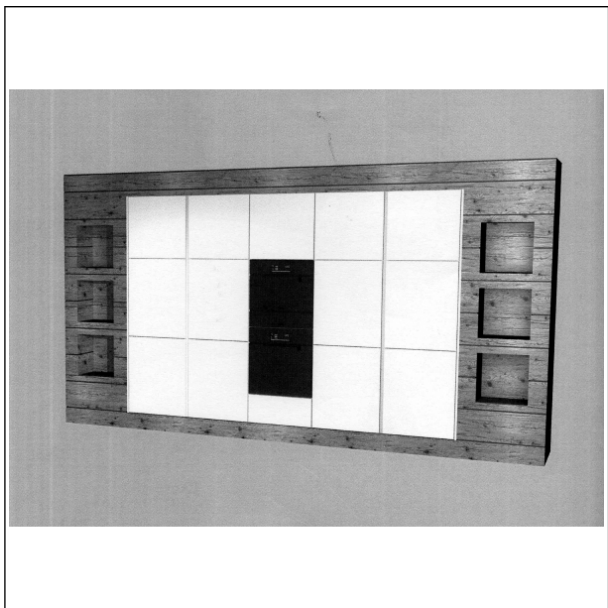

(Reg.Nr. 67128)

(11) Reg.Nr. **67129** (21) Aktenz.: **MU 356/2015**

(22) Anmeldetag: 2015 06 23

(73) Inhaber:

Gfrerer Josef, 5622 Goldegg, Schattau 38 (AT)

(72) Schöpfer:

Gfrerer Josef Karl, 5622 Goldegg, Schattau 38 (AT)

(51) (54) Klassen; Warenverzeichnis:

Kl. 06-04: **Küchenelement**

(57) Beschreibung vorgelegt

(28) Anzahl der vorgelegten Musterabbildungen: 1

(55) Abbildung (schwarzweiß):

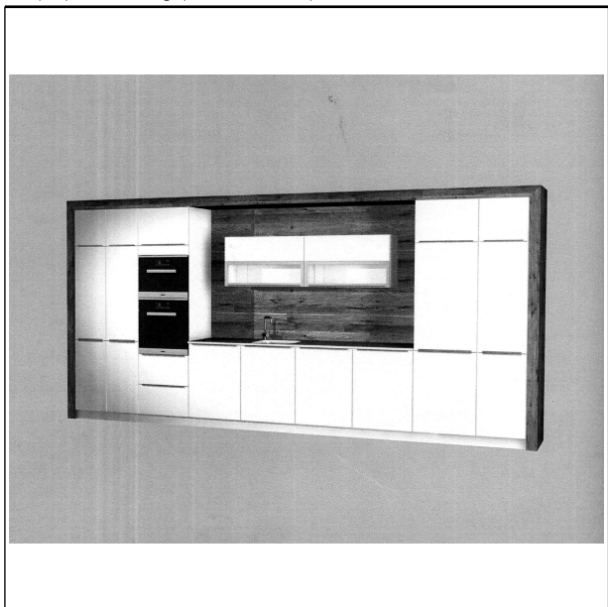

(Reg.Nr. 67129)

(11) Reg.Nr. **67130** (21) Aktenz.: **MU 357/2015**

(22) Anmeldetag: 2015 06 23

(73) Inhaber:

Gfrerer Josef, 5622 Goldegg, Schattau 38 (AT)

(72) Schöpfer:

Gfrerer Josef Karl, 5622 Goldegg, Schattau 38 (AT)

(51) (54) Klassen; Warenverzeichnis:

Kl. 06-04: **Küchenelement**

(57) Beschreibung vorgelegt

(28) Anzahl der vorgelegten Musterabbildungen: 1

(55) Abbildung (schwarzweiß):

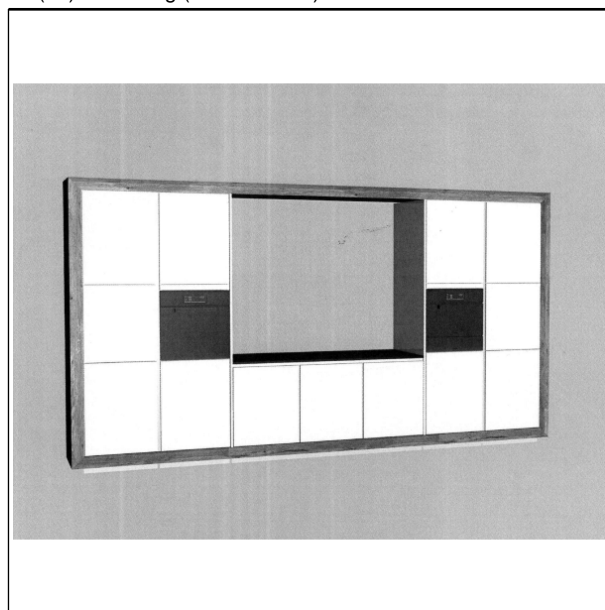

(Reg.Nr. 67130)

(11) Reg.Nr. **67131** (21) Aktenz.: **MU 358/2015**

(22) Anmeldetag: 2015 06 23

(73) Inhaber:

Gfrerer Josef, 5622 Goldegg, Schattau 38 (AT)

(72) Schöpfer:

Gfrerer Josef Karl, 5622 Goldegg, Schattau 38 (AT)

(51) (54) Klassen; Warenverzeichnis:

Kl. 06-04: **Küchenelement**

(57) Beschreibung vorgelegt

(28) Anzahl der vorgelegten Musterabbildungen: 1

(55) Abbildung (schwarzweiß):

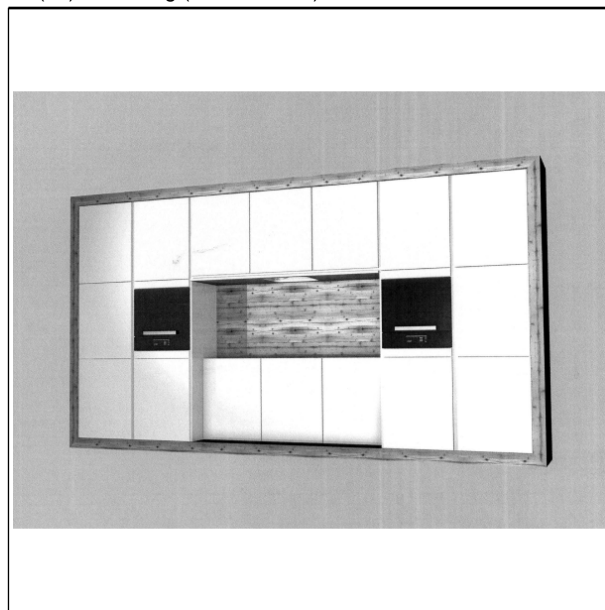

(Reg.Nr. 67131)

(11) Reg.Nr. **67132**

(21) Aktenz.: **MU 364/2015**

(22) Anmeldetag: 2015 06 24

(73) Inhaber:

Böck Alexandra, 9524 St. Magdalen, Ringweg 5 (AT)

(72) Schöpfer:

Glantschnig Andreas, 9500 Villach, Narzissenweg 7 (AT)

(51) (54) Klassen; Warenverzeichnis:

Kl. 11-01: **Armband**

(57) Beschreibung vorgelegt

(28) Anzahl der vorgelegten Musterabbildungen: 1

(55) Abbildung (färbig):



(Reg.Nr. 67132)

(11) Reg.Nr. **67133** (21) Aktenz.: **MU 391/2015**

(22) Anmeldetag: 2015 07 03

(73) Inhaber:

Knapp Dietmar, 8020 Graz, Ungergasse 40/3/12 (AT)

(72) Schöpfer:

Knapp Dietmar, 8020 Graz, Ungergasse 40/3/12 (AT)

(51) (54) Klassen; Warenverzeichnis:

Kl. 19-07: **Lehrmittel**

Kl. 21-01: **Spielzeug**

(57) Beschreibung vorgelegt

(28) Anzahl der vorgelegten Musterabbildungen: 7

(55) Abbildung (färbig):

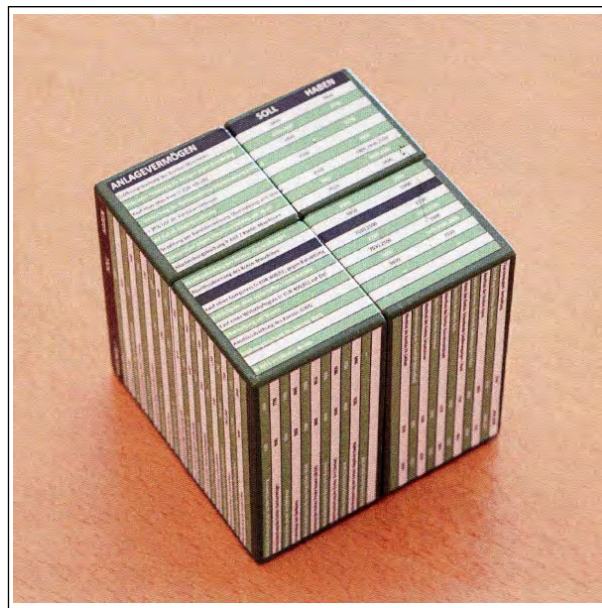

(Reg.Nr. 67133)

(11) Reg.Nr. **67134** (21) Aktenz.: **MU 395/2015**

(22) Anmeldetag: 2015 07 07

(73) Inhaber:

Dobnig Alfred, 8075 Hart bei Graz, Rastbühelstraße 104 (AT)

(72) Schöpfer:

Dobnig Alfred, 8075 Hart bei Graz, Rastbühelstraße 104 (AT)

(51) (54) Klassen; Warenverzeichnis:

Kl. 08-05: **Grasraffe für Sensen**

(57) Beschreibung vorgelegt

(28) Anzahl der vorgelegten Musterabbildungen: 4

(55) Abbildung (färbig):



(Reg.Nr. 67134)

(11) Reg.Nr. **67135** (21) Aktenz.: **MU 417/2015**

(22) Anmeldetag: 2015 07 16

(73) Inhaber:

HÖFINGER MAG. KONRAD, 5020 SALZBURG, KUNO BRANDAUERSTR. 14 (AT)

(51) (54) Klassen; Warenverzeichnis:

Kl. 21-02: **Fitnessgerät**

(28) Anzahl der vorgelegten Musterabbildungen: 1
(55) Abbildung (färbig):

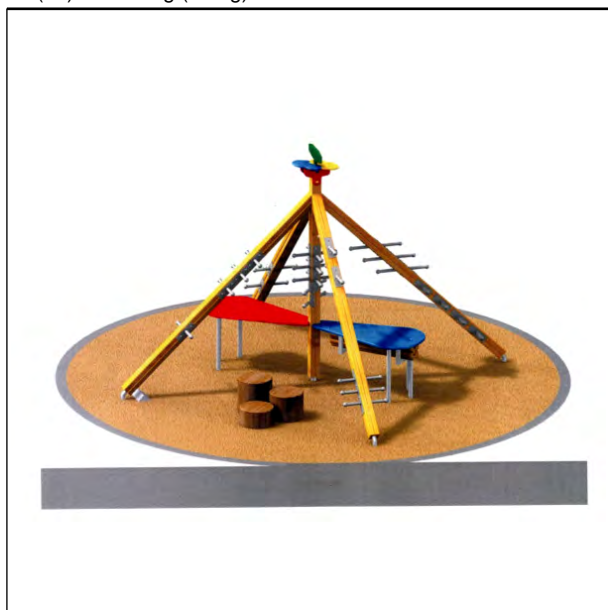

(Reg.Nr. 67135)

Kl. 20-03: **Schild**

(57) Beschreibung vorgelegt
(28) Anzahl der vorgelegten Musterabbildungen: 1
(55) Abbildung (färbig):



(Reg.Nr. 67137)

(11) Reg.Nr. **67136** (21) Aktenz.: **MU 418/2015**

(22) Anmeldetag: 2015 07 16

(73) Inhaber:

HÖFINGER MAG. KONRAD, 5020 SALZBURG, KUNO
BRANDAUERSTR. 14 (AT)

(51) (54) Klassen; Warenverzeichnis:

Kl. 20-03: **Schild**

(28) Anzahl der vorgelegten Musterabbildungen: 1
(55) Abbildung (färbig):

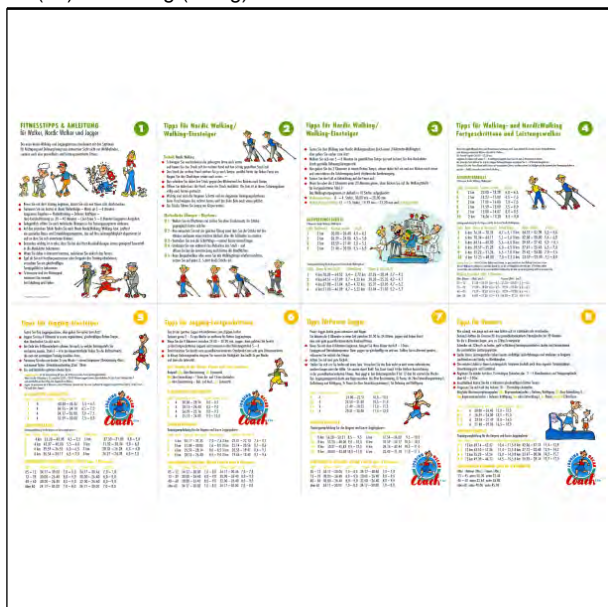

(Reg.Nr. 67136)

(11) Reg.Nr. **67138**

(21) Aktenz.: **MU 420/2015**

(22) Anmeldetag: 2015 07 16

(73) Inhaber:

HÖFINGER MAG. KONRAD, 5020 SALZBURG, KUNO
BRANDAUERSTR. 14 (AT)

(51) (54) Klassen; Warenverzeichnis:

Kl. 20-03: **Schild**

(57) Beschreibung vorgelegt
(28) Anzahl der vorgelegten Musterabbildungen: 1
(55) Abbildung (färbig):

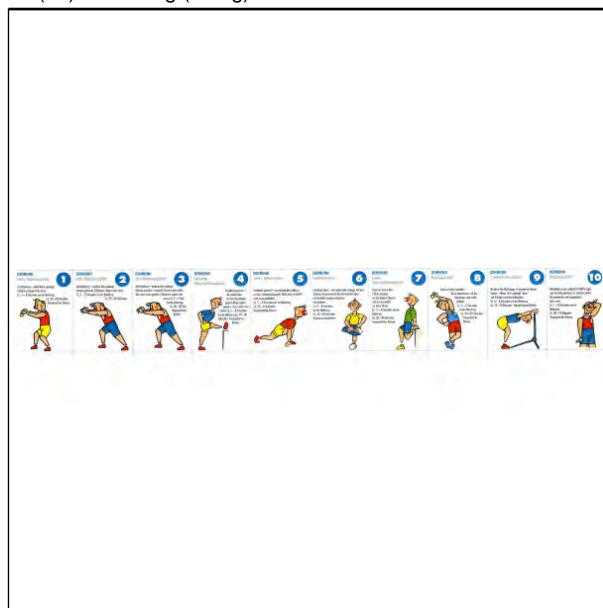

(Reg.Nr. 67138)

(11) Reg.Nr. **67137** (21) Aktenz.: **MU 419/2015**

(22) Anmeldetag: 2015 07 16

(73) Inhaber:

HÖFINGER MAG. KONRAD, 5020 SALZBURG, KUNO
BRANDAUERSTR. 14 (AT)

(51) (54) Klassen; Warenverzeichnis:

Übertragung
auf:

044235

MWV INTERNATIONAL S.A.R.L., 1215 Geneva (CH)

044453

WBN Waggonbau Niesky GmbH , 02906 Niesky (DE)

Erlöschen

wegen Nichtzahlung der Erneuerungsgebühr:

015570	015571	015572	015573	015666
015668	015985	015986	015987	015988
016228	016229	016231	016232	016233
016234	016235	016236	016237	016238
016239	017456	039361	039395	039396
039397	039398	039399	039400	039401
039402	039403	039437	039438	039468
039472	039485	039486	039492	039496
039682	039683	039687	039688	040004
040005	040006	040007	040008	040009
040010	040011	057589	057590	057591
057592	057593	057594	057595	057596
057597	057598	057599	057600	057601
057602	062533	062534	062535	062536
062537	062538	062539	062540	062541
062542	062543	062544	062545	062546
062547	062548	062549	062550	062551
062552	062553	062554	062555	062556
062557	062558	062559	062560	062561
062562	062563	062564	062565	062566
062567	062568	062591	062592	062595
062596	062597	062598	062599	062600
062601	062602	062603	062604	062705
062706	062707	062708	062709	062710
062711	062712	062713	062714	062715
062716	062717	062718	062719	062720
062721	062722	062723	062724	062725
062726	062727	062728	062729	062764
062765	062766	062767	062768	062769
062770	062771	062772	062773	

ÖSTERREICHISCHER MUSTERANZEIGER



Wien, 20. Oktober 2015 / Nr. 10

Erscheint am 20. jedes Monats
Bestellung beim Österreichischen Patentamt
DVR: 0078018

Redaktion, Verwaltung und Verlag
im Österreichischen Patentamt
Wien XX., Dresdner Straße 87
Postanschrift: Postfach 95
1200 Wien

Inhalt

- **Registrierungen (67139 bis 67188)**
- **Erlöschen**

Bemerkungen:

Der Schutzbeginn stimmt mit dem Tag der Veröffentlichung und Registrierung des Musters überein.

Die Schutzdauer beträgt fünf Jahre beginnend mit dem Tag der Anmeldung und kann durch rechtzeitige Erneuerung viermal um je fünf Jahre verlängert werden.

Der Musteranmelder kann bis zu zehn verschiedene Musterabbildungen vorlegen. Veröffentlicht wird nur die hierfür vom Anmelder bzw. vom Patentamt ausgewählte Abbildung in schwarzweiß, wobei angegeben ist, ob diese Abbildung farbig oder schwarzweiß vorgelegt wurde.

Die jeweils neben den bibliographischen Daten stehenden Zahlen entsprechen dem WIPO-Standard St. 80 und dienen der zusätzlichen Kennzeichnung dieser Daten.

Kl. = Klasse nach der Klasseneinteilung des Abkommens von Locarno zur Errichtung einer internationalen Klassifikation für gewerbliche Muster und Modelle, BGBl.Nr. 496/1990.

<u>Ländercode</u>					
AD	ANDORRA	DD	DDR (ALT)	IL	ISRAEL
AE	VEREINIGTE ARABISCHE EMIRATE	DE	DEUTSCHLAND	IM	ISLE OF MAN
AF	AFGHANISTAN	DJ	DSCHIBUTI	IN	INDIEN
AG	ANTIGUA UND BARBUDA	DK	DÄNEMARK	IQ	IRAK
AI	ANGUILLA	DM	DOMINICA	IR	IRAN
AL	ALBANIEN	DO	DOMINIKANISCHE REPUBLIK	IS	ISLAND
AM	ARMENIEN	DZ	ALGERIEN	IT	ITALIEN
AN	NIEDERLÄNDISCHE ANTILLEN	EA	EURASISCHE PATENTORGANISATION (EAPO)	JE	JERSEY
AO	ANGOLA	EC	ECUADOR	JM	JAMAICA
AP	AFRIKANISCHE REGIONALE ORGANISATION FÜR GEISTIGES EIGENTUM (ARIPO)	EE	ESTLAND	JO	JORDANIEN
AR	ARGENTINIEN	EG	ÄGYPTEN	JP	JAPAN
AT	ÖSTERREICH	EH	WEST SAHARA	KE	KENIA
AU	AUSTRALIEN	EM	HARMONISIERUNGSA MT FÜR DEN BINNENMARKT (MARKEN UND MUSTER) (OHIM)	KG	KIRGISISTAN
AW	ARUBA	EP	EUOPÄISCHES PATENTAMT	KH	KAMBODSCHA
AZ	ASERBAIDSCHAN	ER	ERITREA	KI	KIRIBATI
BA	BOSNIEN UND HERZEGOWINA	ES	SPANIEN	KM	KOMOREN
BB	BARBADOS	ET	ÄTHIOPIEN	KN	ST. KITTS UND NEVIS
BD	BANGLADESCH	EU	Europäische Union	KP	DEMOKRATISCHE VOLKSREPUBLIK KOREA
BE	BELGIEN	FI	FINNLAND	KR	KOREA
BF	BURKINA FASO	FJ	FIDSCHI	KW	KUWAIT
BG	BULGARIEN	FK	FALKLAND INSELN (MALWINEN)	KY	KAIMANINSELN (CAYMAN ISLANDS)
BH	BAHRAIN	FO	FÄRÖER INSELN	KZ	KASACHSTAN
BI	BURUNDI	FR	FRANKREICH	LA	LAOS
BJ	BENIN	GA	GABUN	LB	LIBANON
BM	BERMUDA	GB	VEREINIGTES KÖNIGREICH	LC	SANTA LUCIA
BN	BRUNEI DARUSSALAM	GC	PATENTAMT DES KOOPERATIONSRATS DER ARABISCHEN STAATEN DES GOLFES (GCC)	LI	LIECHTENSTEIN
BO	BOLIVIEN, PLURINATIONALER STAAT	GD	GRENADA	LK	SRI LANKA
BQ	BONAIRE, SANKT EUSTATIUS UND SABA	GE	GEORGIEN	LR	LIBERIA
BR	BRASILIEN	GG	GUERNSEY	LS	LESOTHO
BS	BAHAMAS	GH	GHANA	LT	LITAUEN
BT	BHUTAN	GI	GIBRALTAR	LU	LUXEMBURG
BU	BIRMA (BURMA)	GL	GRÖNLAND	LV	LETTLAND
BV	BOUVETINSEL	GM	GAMBIA	LY	LYBIEN
BW	BOTSWANA	GN	GUINEA	MA	MAROKKO
BX	BENELUX MARKENAMT (BOIP)	GP	GUADELOUPE	MC	MONACO
BY	BELARUS (WEIßRUSSLAND)	GQ	ÄQUATORIALGUINEA	MD	MOLDAU
BZ	BELIZE	GR	GRIECHENLAND	ME	MONTENEGRO
CA	KANADA	GS	SÜDGEORGIEN UND DIE SÜDLICHEN SANDWICHINSELN	MG	MADAGASKAR
CD	DEMOKRATISCHE REPUBLIK KONGO	GT	GUATEMALA	MH	MARSHALL INSELN
CF	ZENTRALAFRIKANISCHE REPUBLIK	GU	GUAM	MK	MAZEDONIEN
CG	KONGO	GW	GUINEA-BISSAU	ML	MALI
CH	SCHWEIZ	GY	GUYANA	MM	MYANMAR
CI	ELFENBEINKÜSTE	HK	HONGKONG (VERWALTUNG DER VOLKSREPUBLIK CHINA)	MN	MONGOLEI
CK	COOK-INSELN	HN	HONDURAS	MO	MACAO
CL	CHILE	HR	KROATIEN	MP	NÖRDLICHE MARIANEN
CM	KAMERUN	HT	HAITI	MR	MAURETANIEN
CN	CHINA	HU	UNGARN	MS	MONTSERRAT
CO	KOLUMBIEN	HV	OBERVOLTA	MT	MALTA
CR	COSTA RICA	IB	INTERNATIONALES BÜRO DER WELTORGANISATION FÜR GEISTIGES EIGENTUM (WIPO)	MU	MAURITIUS
CS	TSCHECHISCHE UND SLOWAKISCHE FÖD. REP./CSFR	ID	INDONESIEN	MV	MALEDIVEN
CU	KUBA	IE	IRLAND	MW	MALAWI
CV	KAP VERDE			MX	MEXIKO
CW	CURAÇAO			MY	MALAYSIEN
CY	ZYPERN			MZ	MOZAMBIQUE
CZ	TSCHECHIEN			NA	NAMIBIEN
				NC	NEU KALEDONIEN
				NE	NIGER
				NG	NIGERIEN
				NI	NICARAGUA
				NL	NIEDERLANDE
				NO	NORWEGEN
				NP	NEPAL
				NR	NAURU
				NZ	NEUSEELAND
				OA	AFRIKANISCHE ORGANISATION FÜR GEISTIGES EIGENTUM (OAPI)
				OM	OMAN
				PA	PANAMA
				PE	PERU
				PF	FRANZÖSISCH POLYNESIEN
				PG	PAPUA NEUGUINEA
				PH	PHILIPPINEN
				PK	PAKISTAN
				PL	POLEN
				PR	PUERTO RICO
				PT	PORTUGAL
				PW	PALAU
				PY	PARAGUAY
				QA	KATAR
				RE	REUNION
				RH	RHODESIEN
				RO	RUMÄNIEN
				RS	SERBIEN
				RU	RUSSISCHE FÖDERATION
				RW	RUANDA
				SA	SAUDIARABIEN
				SB	SALOMONEN
				SC	SEYCHELLEN
				SD	SUDAN
				SE	SCHWEDEN
				SG	SINGAPUR
				SH	SANKT HELENA, ASCENSION UND TRISTAN DA CUNHA
				SI	SLOWENIEN
				SK	SLOWAKEI
				SL	SIERRA LEONE
				SM	SAN MARINO
				SN	SENEGAL
				SO	SOMALIA
				SR	SURINAM
				SS	SÜDSUDAN
				ST	SÃO TOMÉ UND PRINCIPE
				SU	SOJWJETUNION/UDSSR
				SV	EL SALVADOR
				SX	ST. MARTIN (NIEDERLÄNDISCHE VERWALTUNG)
				SY	SYRIEN
				SZ	SWAZILAND
				TC	TURKS- UND CAICOSINSELN
				TD	TSCHAD
				TG	TOGO
				TH	THAILAND
				TJ	TADSCHIKISTAN
				TK	TOKELAU
				TL	TIMOR-LESTE
				TM	TURKMENISTAN
				TN	TUNESIEN
				TO	TONGA
				TR	TÜRKEI
				TT	TRINIDAD UND TOBAGO
				TV	TUVALU
				TW	TAIWAN
				TZ	TANSANIA
				UA	UKRAINE
				UG	UGANDA

US VEREINIGTE STAATEN
VON AMERIKA
UY URUGUAY
UZ USBEKISTAN
VA VATIKAN
VC SANKT VINCENT UND
DIE GRENADINEN
VE VENEZUELA
VG JUNGFERN-INSELN
(BRITISCH)
VN VIETNAM
VU VANUATU
WO INTERNATIONALES
BÜRO DER
WELTORGANISATION
FÜR GEISTIGES
EIGENTUM (WIPO)
WS SAMOA
XN NORDISCHES PATENT
INSTITUT (NPI)
YD JEMEN
(VOLKSDEMOKRATISC
HE REPUBLIK)
YE JEMEN
YU JUGOSLAWIEN/SFRJ
ZA SÜDAFRIKA
ZM SAMBIA
ZR ZAIRE
ZW ZIMBABWE

Registrierungen

Schutzdauerbeginn: 20. Oktober 2015

(11) Reg.Nr. **67139** (21) Aktenz.: **MU 227/2014**

(22) Anmeldetag: 2014 04 08

(73) Inhaber:

Tremi Günther, 3032 Eichgraben, Kirchenstrasse 8/1/13 (AT)

(51) (54) Klassen; Warenverzeichnis:

Kl. 06-07: **Spiegel, Wandspiegel, Standspiegel**

(57) Beschreibung vorgelegt

(28) Anzahl der vorgelegten Musterabbildungen: 3

(55) Abbildung (färbig):

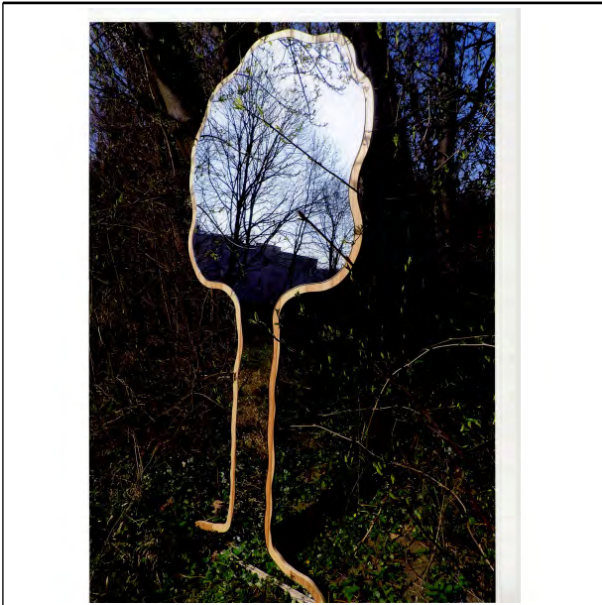

(Reg.Nr. 67139)

(11) Reg.Nr. **67140** (21) Aktenz.: **MU 228/2014**

(22) Anmeldetag: 2014 04 08

(73) Inhaber:

Tremi Günther, 3032 Eichgraben, Kirchenstrasse 8/1/13 (AT)

(51) (54) Klassen; Warenverzeichnis:

Kl. 06-02: **Bett**

(57) Beschreibung vorgelegt

(28) Anzahl der vorgelegten Musterabbildungen: 3

(55) Abbildung (färbig):



(Reg.Nr. 67140)

(11) Reg.Nr. **67141** (21) Aktenz.: **MU 194/2015**

(22) Anmeldetag: 2014 04 08

(73) Inhaber:

Tremi Günther, 3032 Eichgraben, Kirchenstrasse 8/1/13 (AT)

(51) (54) Klassen; Warenverzeichnis:

Kl. 06-07: **Spiegel, Wandspiegel, Standspiegel**

(57) Beschreibung vorgelegt

(28) Anzahl der vorgelegten Musterabbildungen: 3

(55) Abbildung (schwarzweiß):

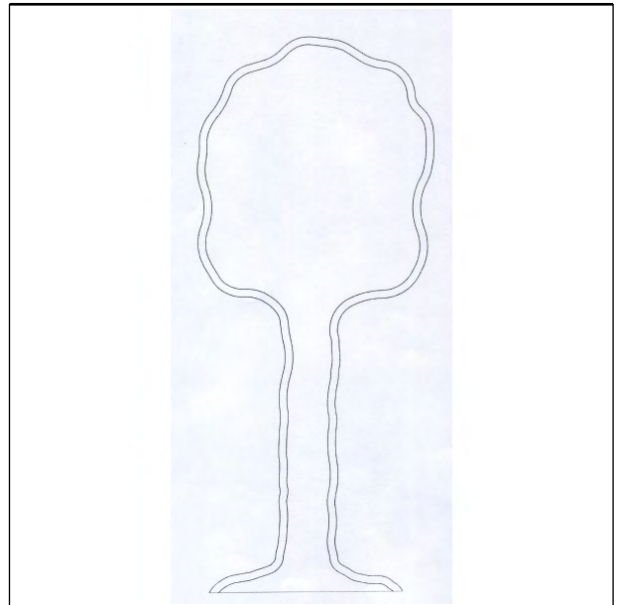

(Reg.Nr. 67141)

(11) Reg.Nr. **67142** (21) Aktenz.: **MU 195/2015**

(22) Anmeldetag: 2014 04 08

(73) Inhaber:

Tremi Günther, 3032 Eichgraben, Kirchenstrasse 8/1/13 (AT)

(51) (54) Klassen; Warenverzeichnis:

Kl. 06-02: **Bett**

(57) Beschreibung vorgelegt

(28) Anzahl der vorgelegten Musterabbildungen: 4

(55) Abbildung (schwarzweiß):

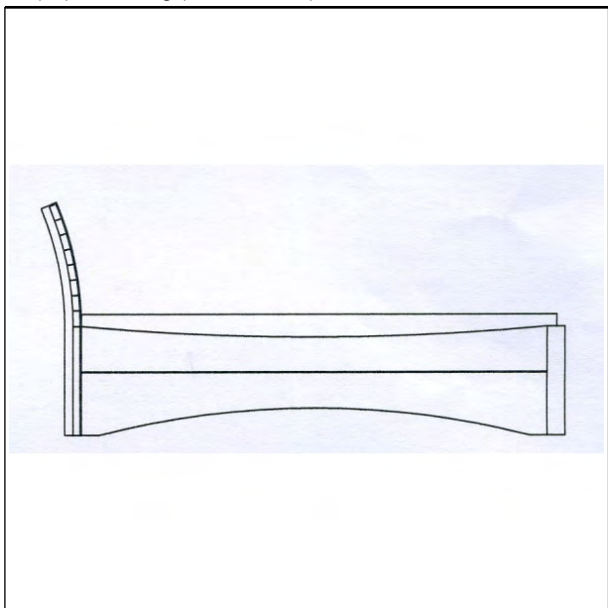

(Reg.Nr. 67142)

(11) Reg.Nr. **67143** (21) Aktenz.: **MU 341/2014**

(22) Anmeldetag: 2014 06 04

(73) Inhaber:

Wöll-Musik, 35327 Ulrichstein, Deutschland, Zum Petersberg 39 (DE)

(74) Vertreter:

Müller Anton, 2164 Wildendürnbach, Wildendürnbach 24 (AT)

(72) Schöpfer:

Wöll Dipl.Ing. Werner, 35327 Ulrichstein, Deutschland, Zum Petersberg 39 (DE)

(51) (54) Klassen; Warenverzeichnis:

Kl. 14-01: **Mikrofon**

(57) Beschreibung vorgelegt

(28) Anzahl der vorgelegten Musterabbildungen: 2

(55) Abbildung (färbig):



(Reg.Nr. 67143)

(73) Inhaber:

Tischlerei Kaindlbauer GmbH, 8302 Nestelbach bei Graz, Dorfstraße 46 (AT)

(72) Schöpfer:

Kaindlbauer Reinhard, 8302 Nestelbach bei Graz, Dorfstraßem 46 (AT)

(51) (54) Klassen; Warenverzeichnis:

Kl. 11-99: **Ziergegenstand**

Kl. 19-06: **Halter für Kugelschreiber, Stifthalter**

(57) Beschreibung vorgelegt

(28) Anzahl der vorgelegten Musterabbildungen: 4

(55) Abbildung (färbig):

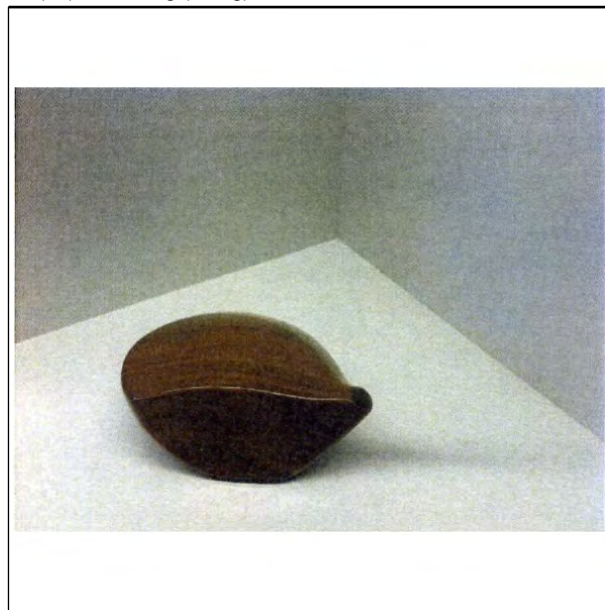

(Reg.Nr. 67144)

(11) Reg.Nr. **67145** (21) Aktenz.: **MU 201/2015**

(22) Anmeldetag: 2015 04 28

(73) Inhaber:

Symo Lüftungstechnikkomponenten Vertriebsgesellschaft m.b.H., 2514 Traiskirchen, Gürtelstraße 35 (AT)

(72) Schöpfer:

Zwach Andreas, 2415 Traiskirchen, Gürtelstraße 35 (AT)

(51) (54) Klassen; Warenverzeichnis:

Kl. 23-04: **Einrichtung zur Verteilung von Zuluft in Lüftungs- u. Klimaanlage**

(57) Beschreibung vorgelegt

(28) Anzahl der vorgelegten Musterabbildungen: 8

(55) Abbildung (färbig):

(11) Reg.Nr. **67144** (21) Aktenz.: **MU 192/2015**

(22) Anmeldetag: 2015 04 21



(Reg.Nr. 67145)

(11) Reg.Nr. **67146** (21) Aktenz.: **MU 204/2015**

(22) Anmeldetag: 2015 05 06

(73) Inhaber:

Schimpl Dipl.-Ing. Andreas, 9073 Klagenfurt-Viktring,
Opferholzstrasse 54 (AT)

(51) (54) Klassen; Warenverzeichnis:

Kl. 02-02: **T-Shirt**

(57) Beschreibung vorgelegt

(28) Anzahl der vorgelegten Musterabbildungen: 2

(55) Abbildung (färbig):



(Reg.Nr. 67146)

(11) Reg.Nr. **67147** (21) Aktenz.: **MU 205/2015**

(22) Anmeldetag: 2015 05 08

(73) Inhaber:

Kucharko Jerzy F., 1130 Wien, Bergheidengasse 26 Haus 3
Tür 1 (AT)

(72) Schöpfer:

Kucharko Jerzy F., 1130 Wien, Bergheidengasse 26 Haus 3
Tür 1 (AT)

(51) (54) Klassen; Warenverzeichnis:

Kl. 01-03: **Lebensmittel**

Kl. 01-04: **Lebensmittel**

Kl. 01-99: **Lebensmittel**

(57) Beschreibung vorgelegt

(28) Anzahl der vorgelegten Musterabbildungen: 1

(55) Abbildung (schwarzweiß):

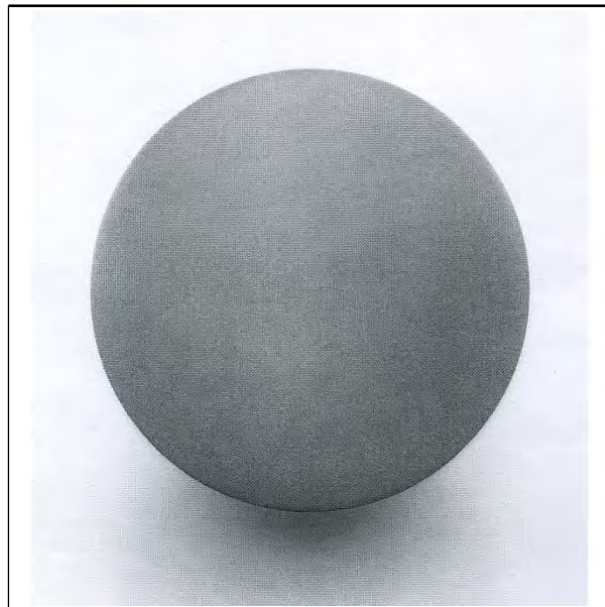

(Reg.Nr. 67147)

(11) Reg.Nr. **67148** (21) Aktenz.: **MU 206/2015**

(22) Anmeldetag: 2015 05 08

(73) Inhaber:

Kucharko Jerzy F., 1130 Wien, Bergheidengasse 26 Haus 3
Tür 1 (AT)

(72) Schöpfer:

Kucharko Jerzy F., 1130 Wien, Bergheidengasse 26 Haus 3
Tür 1 (AT)

(51) (54) Klassen; Warenverzeichnis:

Kl. 01-03: **Lebensmittel**

Kl. 01-04: **Lebensmittel**

Kl. 01-99: **Lebensmittel**

(57) Beschreibung vorgelegt

(28) Anzahl der vorgelegten Musterabbildungen: 1

(55) Abbildung (schwarzweiß):

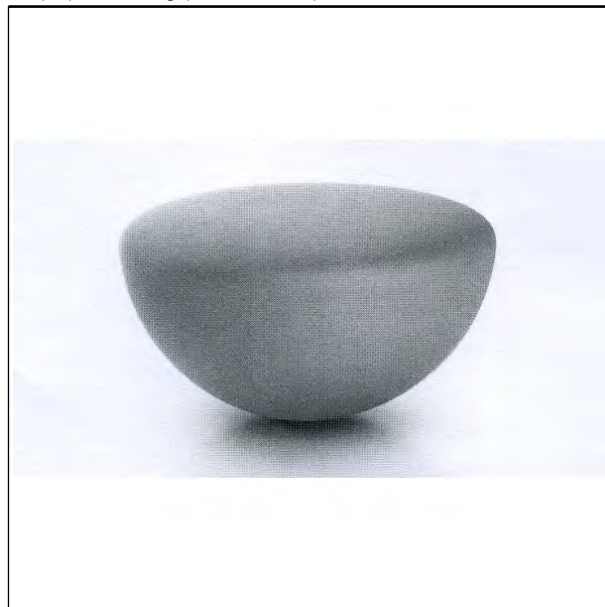

(Reg.Nr. 67148)

(11) Reg.Nr. **67149** (21) Aktenz.: **MU 207/2015**

(22) Anmeldetag: 2015 05 08

(73) Inhaber:

Kucharko Jerzy F., 1130 Wien, Bergheidengasse 26 Haus 3
Tür 1 (AT)

(72) Schöpfer:

Kucharko Jerzy F., 1130 Wien, Bergheidengasse 26 Haus 3
Tür 1 (AT)

(51) (54) Klassen; Warenverzeichnis:

Kl. 01-03: **Lebensmittel**

Kl. 01-04: **Lebensmittel**

Kl. 01-99: **Lebensmittel**

(57) Beschreibung vorgelegt

(28) Anzahl der vorgelegten Musterabbildungen: 1

(55) Abbildung (schwarzweiß):

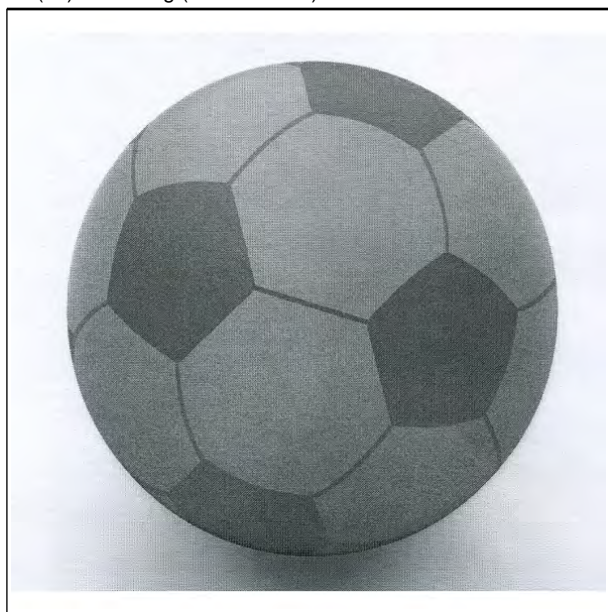

(Reg.Nr. 67149)

(11) Reg.Nr. **67150** (21) Aktenz.: **MU 208/2015**

(22) Anmeldetag: 2015 05 08

(73) Inhaber:

Kucharko Jerzy F., 1130 Wien, Bergheidengasse 26 Haus 3
Tür 1 (AT)

(72) Schöpfer:

Kucharko Jerzy F., 1130 Wien, Bergheidengasse 26 Haus 3
Tür 1 (AT)

(51) (54) Klassen; Warenverzeichnis:

Kl. 01-03: **Lebensmittel**

Kl. 01-04: **Lebensmittel**

Kl. 01-99: **Lebensmittel**

(57) Beschreibung vorgelegt

(28) Anzahl der vorgelegten Musterabbildungen: 1

(55) Abbildung (schwarzweiß):

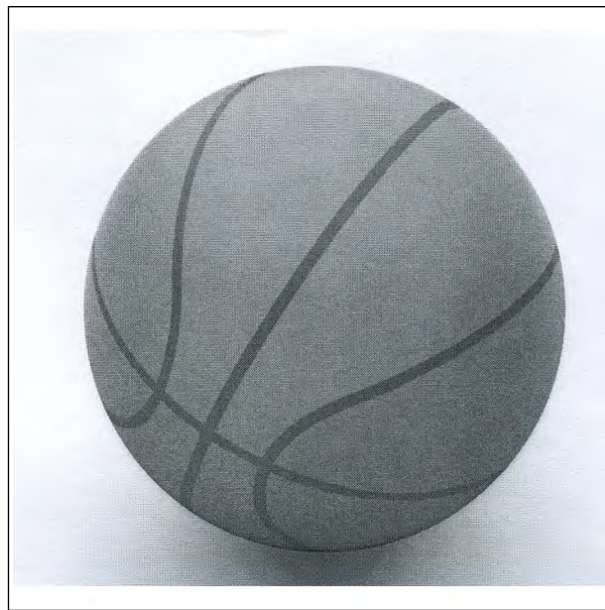

(Reg.Nr. 67150)

(11) Reg.Nr. **67151** (21) Aktenz.: **MU 209/2015**

(22) Anmeldetag: 2015 05 08

(73) Inhaber:

Kucharko Jerzy F., 1130 Wien, Bergheidengasse 26 Haus 3
Tür 1 (AT)

(72) Schöpfer:

Kucharko Jerzy F., 1130 Wien, Bergheidengasse 26 Haus 3
Tür 1 (AT)

(51) (54) Klassen; Warenverzeichnis:

Kl. 01-03: **Lebensmittel**

Kl. 01-04: **Lebensmittel**

Kl. 01-99: **Lebensmittel**

(57) Beschreibung vorgelegt

(28) Anzahl der vorgelegten Musterabbildungen: 1

(55) Abbildung (schwarzweiß):

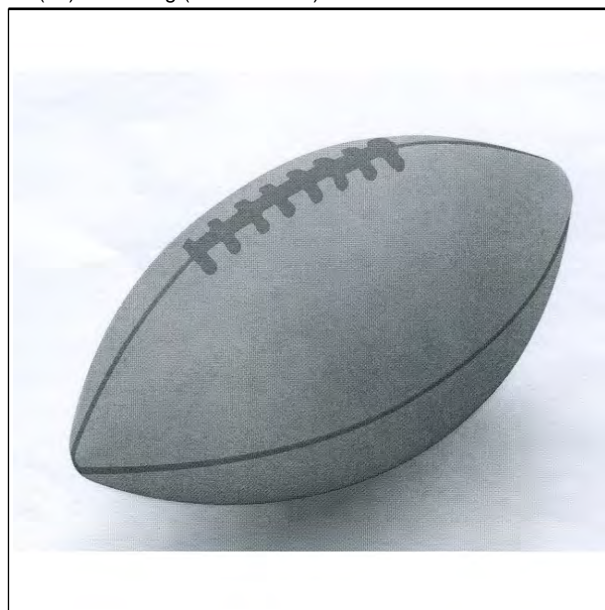

(Reg.Nr. 67151)

(11) Reg.Nr. **67152** (21) Aktenz.: **MU 210/2015**

(22) Anmeldetag: 2015 05 08

(73) Inhaber:

Kucharko Jerzy F., 1130 Wien, Bergheidengasse 26 Haus 3
Tür 1 (AT)

(72) Schöpfer:

Kucharko Jerzy F., 1130 Wien, Bergheidengasse 26 Haus 3
Tür 1 (AT)

(51) (54) Klassen; Warenverzeichnis:

Kl. 01-03: **Lebensmittel**

Kl. 01-04: **Lebensmittel**

Kl. 01-99: **Lebensmittel**

(57) Beschreibung vorgelegt

(28) Anzahl der vorgelegten Musterabbildungen: 1

(55) Abbildung (schwarzweiß):



(Reg.Nr. 67152)

(11) Reg.Nr. **67153** (21) Aktenz.: **MU 211/2015**

(22) Anmeldetag: 2015 05 08

(73) Inhaber:

Kucharko Jerzy F., 1130 Wien, Bergheidengasse 26 Haus 3
Tür 1 (AT)

(72) Schöpfer:

Kucharko Jerzy F., 1130 Wien, Bergheidengasse 26 Haus 3
Tür 1 (AT)

(51) (54) Klassen; Warenverzeichnis:

Kl. 01-03: **Lebensmittel**

Kl. 01-04: **Lebensmittel**

Kl. 01-99: **Lebensmittel**

(57) Beschreibung vorgelegt

(28) Anzahl der vorgelegten Musterabbildungen: 1

(55) Abbildung (schwarzweiß):

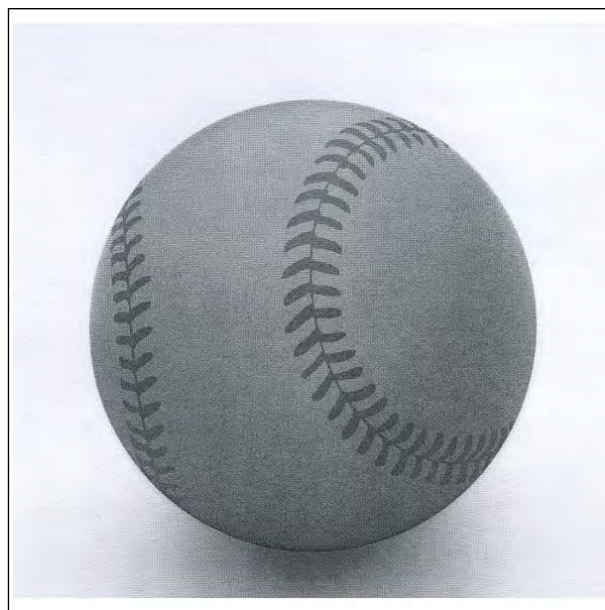

(Reg.Nr. 67153)

(11) Reg.Nr. **67154**

(21) Aktenz.: **MU 212/2015**

(22) Anmeldetag: 2015 05 08

(73) Inhaber:

Kucharko Jerzy F., 1130 Wien, Bergheidengasse 26 Haus 3
Tür 1 (AT)

(72) Schöpfer:

Kucharko Jerzy F., 1130 Wien, Bergheidengasse 26 Haus 3
Tür 1 (AT)

(51) (54) Klassen; Warenverzeichnis:

Kl. 01-03: **Lebensmittel**

Kl. 01-04: **Lebensmittel**

Kl. 01-99: **Lebensmittel**

(57) Beschreibung vorgelegt

(28) Anzahl der vorgelegten Musterabbildungen: 1

(55) Abbildung (schwarzweiß):

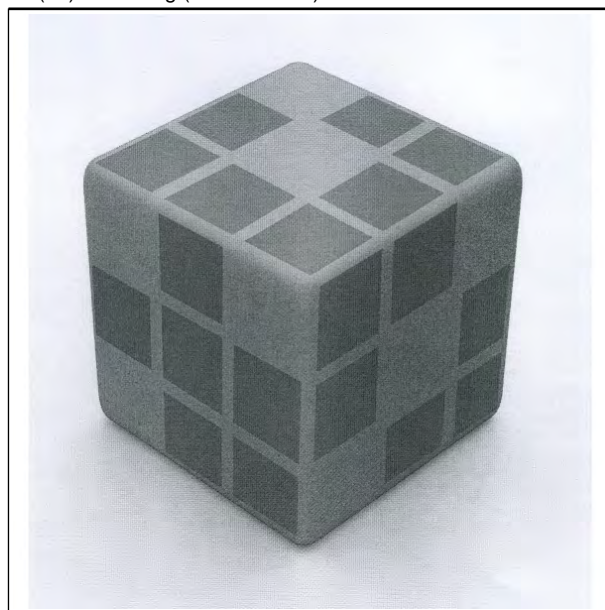

(Reg.Nr. 67154)

(11) Reg.Nr. **67155**

(21) Aktenz.: **MU 213/2015**

(22) Anmeldetag: 2015 05 08

(73) Inhaber:

Kucharko Jerzy F., 1130 Wien, Bergheidengasse 26 Haus 3
Tür 1 (AT)

(72) Schöpfer:

Kucharko Jerzy F., 1130 Wien, Bergheidengasse 26 Haus 3
Tür 1 (AT)

(51) (54) Klassen; Warenverzeichnis:

Kl. 01-03: **Lebensmittel**

Kl. 01-04: **Lebensmittel**

Kl. 01-99: **Lebensmittel**

(57) Beschreibung vorgelegt

(28) Anzahl der vorgelegten Musterabbildungen: 1

(55) Abbildung (schwarzweiß):

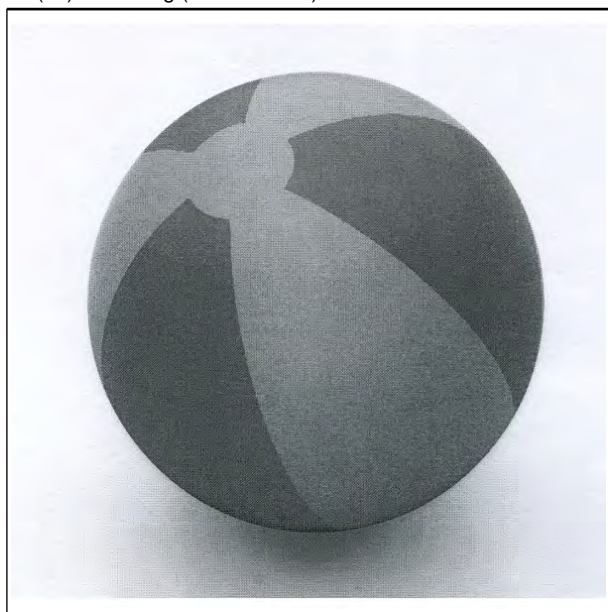

(Reg.Nr. 67155)

(11) Reg.Nr. **67156** (21) Aktenz.: **MU 214/2015**

(22) Anmeldetag: 2015 05 08

(73) Inhaber:

Kucharko Jerzy F., 1130 Wien, Bergheidengasse 26 Haus 3
Tür 1 (AT)

(72) Schöpfer:

Kucharko Jerzy F., 1130 Wien, Bergheidengasse 26 Haus 3
Tür 1 (AT)

(51) (54) Klassen; Warenverzeichnis:

Kl. 01-03: **Lebensmittel**

Kl. 01-04: **Lebensmittel**

Kl. 01-99: **Lebensmittel**

(57) Beschreibung vorgelegt

(28) Anzahl der vorgelegten Musterabbildungen: 1

(55) Abbildung (schwarzweiß):

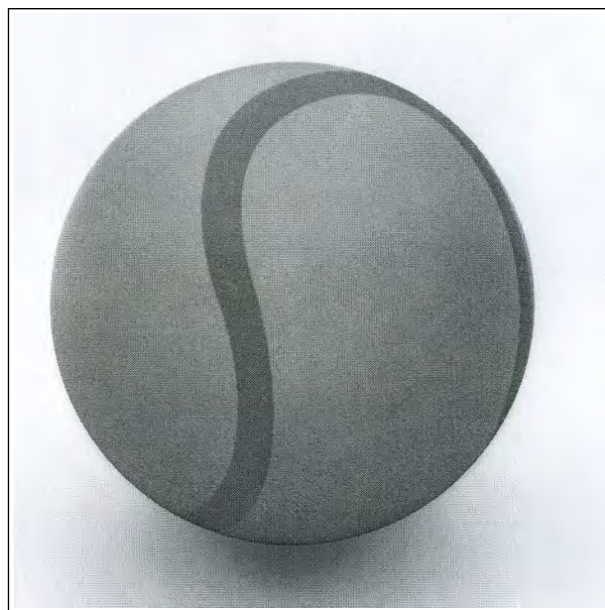

(Reg.Nr. 67156)

(11) Reg.Nr. **67157**

(21) Aktenz.: **MU 215/2015**

(22) Anmeldetag: 2015 05 08

(73) Inhaber:

Kucharko Jerzy F., 1130 Wien, Bergheidengasse 26 Haus 3
Tür 1 (AT)

(72) Schöpfer:

Kucharko Jerzy F., 1130 Wien, Bergheidengasse 26 Haus 3
Tür 1 (AT)

(51) (54) Klassen; Warenverzeichnis:

Kl. 01-03: **Lebensmittel**

Kl. 01-04: **Lebensmittel**

Kl. 01-99: **Lebensmittel**

(57) Beschreibung vorgelegt

(28) Anzahl der vorgelegten Musterabbildungen: 1

(55) Abbildung (schwarzweiß):

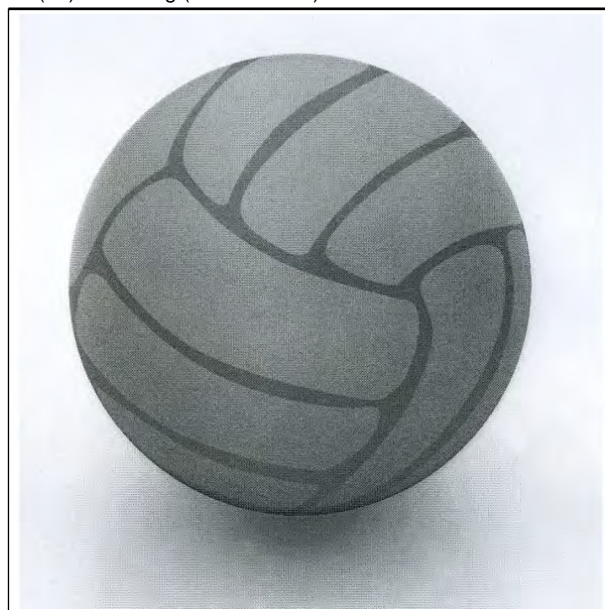

(Reg.Nr. 67157)

(11) Reg.Nr. **67158**

(21) Aktenz.: **MU 216/2015**

(22) Anmeldetag: 2015 05 08

(73) Inhaber:

Kucharko Jerzy F., 1130 Wien, Bergheidengasse 26 Haus 3
Tür 1 (AT)

(72) Schöpfer:

Kucharko Jerzy F., 1130 Wien, Bergheidengasse 26 Haus 3
Tür 1 (AT)

(51) (54) Klassen; Warenverzeichnis:

Kl. 01-03: **Lebensmittel**

Kl. 01-04: **Lebensmittel**

Kl. 01-99: **Lebensmittel**

(57) Beschreibung vorgelegt

(28) Anzahl der vorgelegten Musterabbildungen: 1

(55) Abbildung (schwarzweiß):

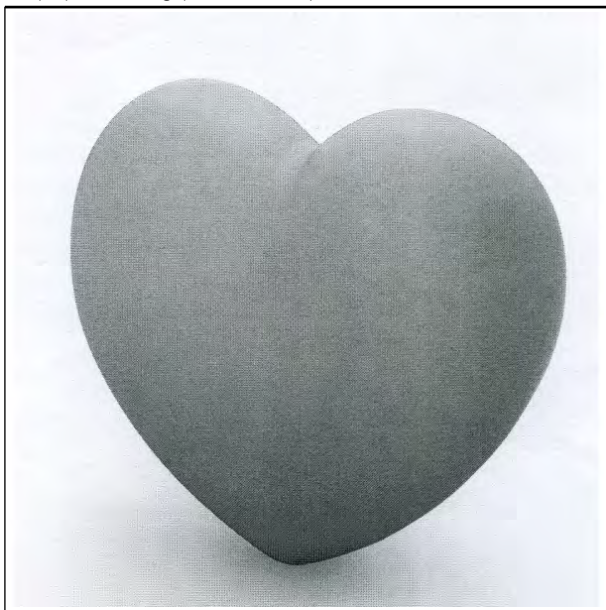

(Reg.Nr. 67158)

(11) Reg.Nr. **67159** (21) Aktenz.: **MU 217/2015**

(22) Anmeldetag: 2015 05 08

(73) Inhaber:

Kucharko Jerzy F., 1130 Wien, Bergheidengasse 26 Haus 3
Tür 1 (AT)

(72) Schöpfer:

Kucharko Jerzy F., 1130 Wien, Bergheidengasse 26 Haus 3
Tür 1 (AT)

(51) (54) Klassen; Warenverzeichnis:

Kl. 01-03: **Lebensmittel**

Kl. 01-04: **Lebensmittel**

Kl. 01-99: **Lebensmittel**

(57) Beschreibung vorgelegt

(28) Anzahl der vorgelegten Musterabbildungen: 1

(55) Abbildung (schwarzweiß):



(Reg.Nr. 67159)

(11) Reg.Nr. **67160**

(21) Aktenz.: **MU 218/2015**

(22) Anmeldetag: 2015 05 08

(73) Inhaber:

Kucharko Jerzy F., 1130 Wien, Bergheidengasse 26 Haus 3
Tür 1 (AT)

(72) Schöpfer:

Kucharko Jerzy F., 1130 Wien, Bergheidengasse 26 Haus 3
Tür 1 (AT)

(51) (54) Klassen; Warenverzeichnis:

Kl. 01-03: **Lebensmittel**

Kl. 01-04: **Lebensmittel**

Kl. 01-99: **Lebensmittel**

(57) Beschreibung vorgelegt

(28) Anzahl der vorgelegten Musterabbildungen: 1

(55) Abbildung (schwarzweiß):

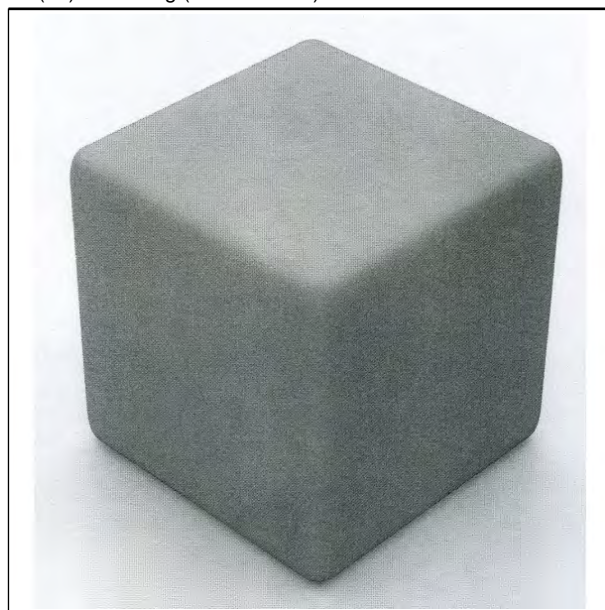

(Reg.Nr. 67160)

(11) Reg.Nr. **67161**

(21) Aktenz.: **MU 219/2015**

(22) Anmeldetag: 2015 05 08

(73) Inhaber:

Kucharko Jerzy F., 1130 Wien, Bergheidengasse 26 Haus 3
Tür 1 (AT)

(72) Schöpfer:

Kucharko Jerzy F., 1130 Wien, Bergheidengasse 26 Haus 3
Tür 1 (AT)

(51) (54) Klassen; Warenverzeichnis:

Kl. 01-03: **Lebensmittel**

Kl. 01-04: **Lebensmittel**

Kl. 01-99: **Lebensmittel**

(57) Beschreibung vorgelegt

(28) Anzahl der vorgelegten Musterabbildungen: 1

(55) Abbildung (schwarzweiß):

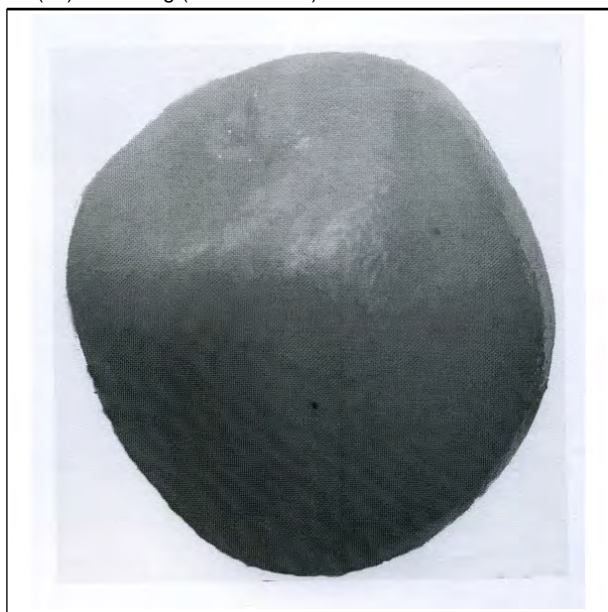

(Reg.Nr. 67161)

(11) Reg.Nr. **67162** (21) Aktenz.: **MU 232/2015**

(22) Anmeldetag: 2015 05 20

(73) Inhaber:

Tableconnect GmbH, 1150 Wien, Kranzgasse 22, 9-10 (AT)

(74) Vertreter:

Geistwert - Kletzer Messner Mosing Schnider Schultes
Rechtsanwälte OG, 1060 Wien, Linke Wienzeile 4/2/2 (AT)

(51) (54) Klassen; Warenverzeichnis:

Kl. 06-03: **Tisch**

Kl. 14-01: **Apparat zur Aufzeichnung und Wiedergabe von
Ton und Bild**

Kl. 14-02: **Datenverarbeitungsanlage**

Kl. 16-02: **Projektionsapparat und Betrachtungsgerät**

(57) Beschreibung vorgelegt

(28) Anzahl der vorgelegten Musterabbildungen: 5

(55) Abbildung (schwarzweiß):



(Reg.Nr. 67162)

(11) Reg.Nr. **67163**

(21) Aktenz.: **MU 242/2015**

(22) Anmeldetag: 2015 05 26

(73) Inhaber:

VOLKSWAGEN AKTIEGESELLSCHAFT, 38436
WOLFSBURG, BERLINER RING (DE)

(74) Vertreter:

Sonn & Partner, 1010 Wien, Riemergasse 14 (AT)

(51) (54) Klassen; Warenverzeichnis:

Kl. 12-16: **Fahrzeugteil**

(28) Anzahl der vorgelegten Musterabbildungen: 4

(55) Abbildung (schwarzweiß):

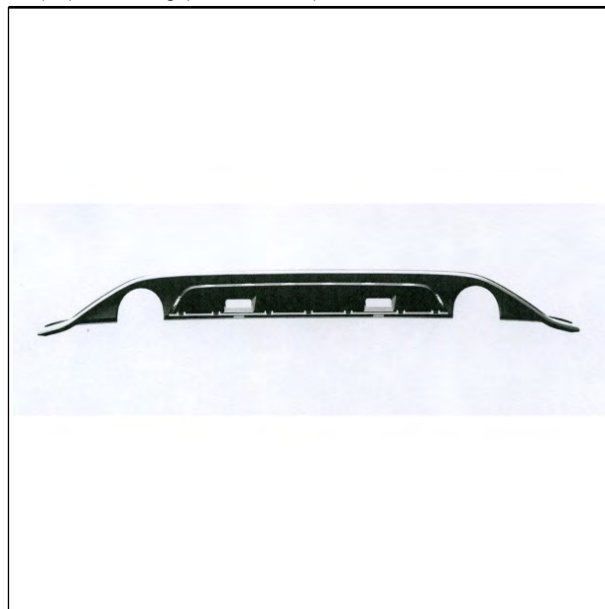

(Reg.Nr. 67163)

(11) Reg.Nr. **67164**

(21) Aktenz.: **MU 243/2015**

(22) Anmeldetag: 2015 05 26

(73) Inhaber:

VOLKSWAGEN AKTIEGESELLSCHAFT, 38436
WOLFSBURG, BERLINER RING (DE)

(74) Vertreter:

Sonn & Partner, 1010 Wien, Riemergasse 14 (AT)

(51) (54) Klassen; Warenverzeichnis:

Kl. 12-16: **Fahrzeugteil**

(28) Anzahl der vorgelegten Musterabbildungen: 4

(55) Abbildung (schwarzweiß):

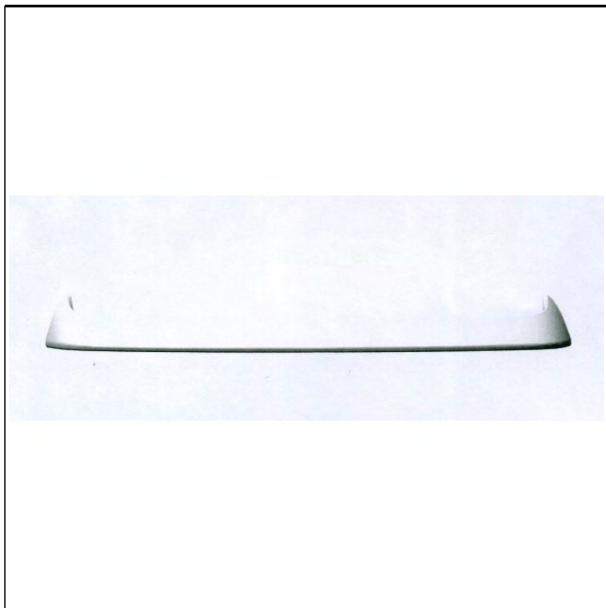

(Reg.Nr. 67164)

(11) Reg.Nr. **67165**

(21) Aktenz.: **MU 302/2015**

(22) Anmeldetag: 2015 06 09

(73) Inhaber:

VOLKSWAGEN AKTIENGESELLSCHAFT, 38440
WOLFSBURG, BERLINER RING 2 (DE)

(74) Vertreter:

Sonn & Partner, 1010 Wien, Riemergasse 14 (AT)

(51) (54) Klassen; Warenverzeichnis:

Kl. 12-06: **Fahrzeugteil**

(28) Anzahl der vorgelegten Musterabbildungen: 5

(55) Abbildung (schwarzweiß):

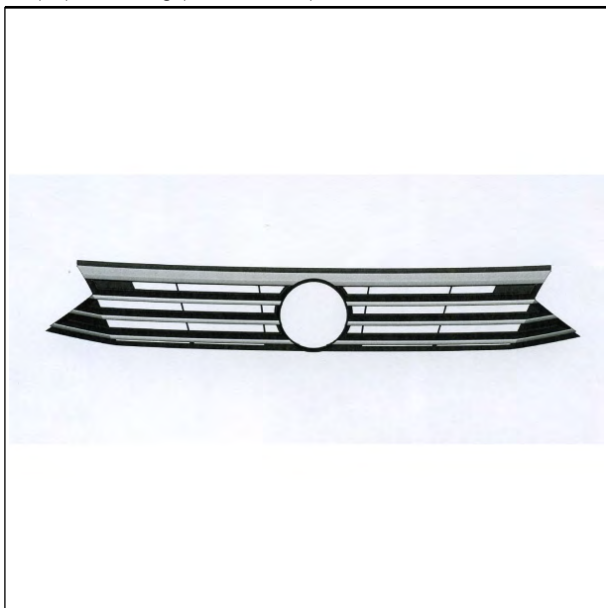

(Reg.Nr. 67165)

(11) Reg.Nr. **67166**

(21) Aktenz.: **MU 303/2015**

(22) Anmeldetag: 2015 06 09

(73) Inhaber:

VOLKSWAGEN AKTIENGESELLSCHAFT, 38440
WOLFSBURG, BERLINER RING 2 (DE)

(74) Vertreter:

Sonn & Partner, 1010 Wien, Riemergasse 14 (AT)

(51) (54) Klassen; Warenverzeichnis:

Kl. 12-06: **Fahrzeugteil**

(28) Anzahl der vorgelegten Musterabbildungen: 4

(55) Abbildung (schwarzweiß):

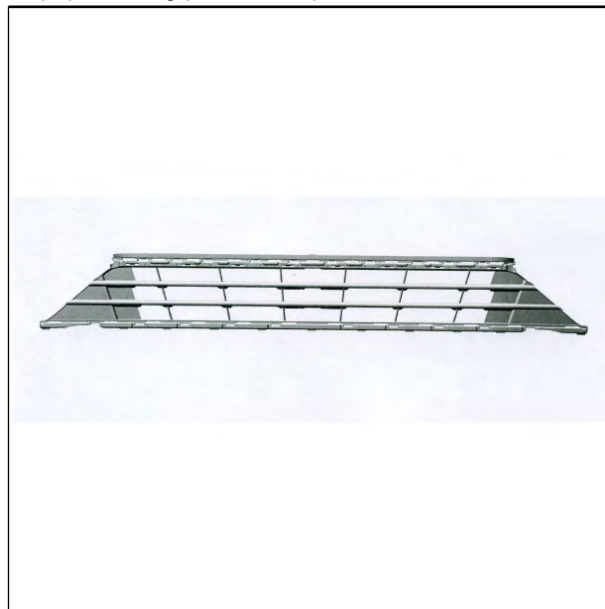

(Reg.Nr. 67166)

(11) Reg.Nr. **67167**

(21) Aktenz.: **MU 304/2015**

(22) Anmeldetag: 2015 06 09

(73) Inhaber:

VOLKSWAGEN AKTIENGESELLSCHAFT, 38440
WOLFSBURG, BERLINER RING 2 (DE)

(74) Vertreter:

Sonn & Partner, 1010 Wien, Riemergasse 14 (AT)

(51) (54) Klassen; Warenverzeichnis:

Kl. 12-06: **Fahrzeugteil**

(28) Anzahl der vorgelegten Musterabbildungen: 4

(55) Abbildung (schwarzweiß):



(Reg.Nr. 67167)

(11) Reg.Nr. **67168** (21) Aktenz.: **MU 305/2015**

(22) Anmeldetag: 2015 06 09

(73) Inhaber:

VOLKSWAGEN AKTIENGESELLSCHAFT, 38440
WOLFSBURG, BERLINER RING 2 (DE)

(74) Vertreter:

Sonn & Partner, 1010 Wien, Riemergasse 14 (AT)

(51) (54) Klassen; Warenverzeichnis:

Kl. 12-06: **Fahrzeugteil**

(28) Anzahl der vorgelegten Musterabbildungen: 4

(55) Abbildung (schwarzweiß):



(Reg.Nr. 67168)

(11) Reg.Nr. **67169** (21) Aktenz.: **MU 306/2015**

(22) Anmeldetag: 2015 06 09

(73) Inhaber:

VOLKSWAGEN AKTIENGESELLSCHAFT, 38440
WOLFSBURG, BERLINER RING 2 (DE)

(74) Vertreter:

Sonn & Partner, 1010 Wien, Riemergasse 14 (AT)

(51) (54) Klassen; Warenverzeichnis:

Kl. 12-06: **Fahrzeugteil**

(28) Anzahl der vorgelegten Musterabbildungen: 4

(55) Abbildung (schwarzweiß):



(Reg.Nr. 67169)

(11) Reg.Nr. **67170** (21) Aktenz.: **MU 307/2015**

(22) Anmeldetag: 2015 06 09

(73) Inhaber:

VOLKSWAGEN AKTIENGESELLSCHAFT, 38440
WOLFSBURG, BERLINER RING 2 (DE)

(74) Vertreter:

Sonn & Partner, 1010 Wien, Riemergasse 14 (AT)

(51) (54) Klassen; Warenverzeichnis:

Kl. 12-06: **Fahrzeugteil**

(28) Anzahl der vorgelegten Musterabbildungen: 4

(55) Abbildung (schwarzweiß):



(Reg.Nr. 67170)

(11) Reg.Nr. **67171** (21) Aktenz.: **MU 308/2015**

(22) Anmeldetag: 2015 06 09

(73) Inhaber:

VOLKSWAGEN AKTIENGESELLSCHAFT, 38440
WOLFSBURG, BERLINER RING 2 (DE)

(74) Vertreter:

Sonn & Partner, 1010 Wien, Riemergasse 14 (AT)

(51) (54) Klassen; Warenverzeichnis:

Kl. 12-06: **Fahrzeugteil**

(28) Anzahl der vorgelegten Musterabbildungen: 4

(55) Abbildung (schwarzweiß):



(Reg.Nr. 67171)

(11) Reg.Nr. **67172**

(21) Aktenz.: **MU 309/2015**

(22) Anmeldetag: 2015 06 09

(73) Inhaber:

VOLKSWAGEN AKTIENGESELLSCHAFT, 38440
WOLFSBURG, BERLINER RING 2 (DE)

(74) Vertreter:

Sonn & Partner, 1010 Wien, Riemergasse 14 (AT)

(51) (54) Klassen; Warenverzeichnis:

Kl. 12-06: **Fahrzeugteil**

(28) Anzahl der vorgelegten Musterabbildungen: 4

(55) Abbildung (schwarzweiß):



(Reg.Nr. 67172)

(11) Reg.Nr. **67173**

(21) Aktenz.: **MU 310/2015**

(22) Anmeldetag: 2015 06 09

(73) Inhaber:

VOLKSWAGEN AKTIENGESELLSCHAFT, 38440
WOLFSBURG, BERLINER RING 2 (DE)

(74) Vertreter:

Sonn & Partner, 1010 Wien, Riemergasse 14 (AT)

(51) (54) Klassen; Warenverzeichnis:

Kl. 12-06: **Fahrzeugteil**

(28) Anzahl der vorgelegten Musterabbildungen: 4

(55) Abbildung (schwarzweiß):

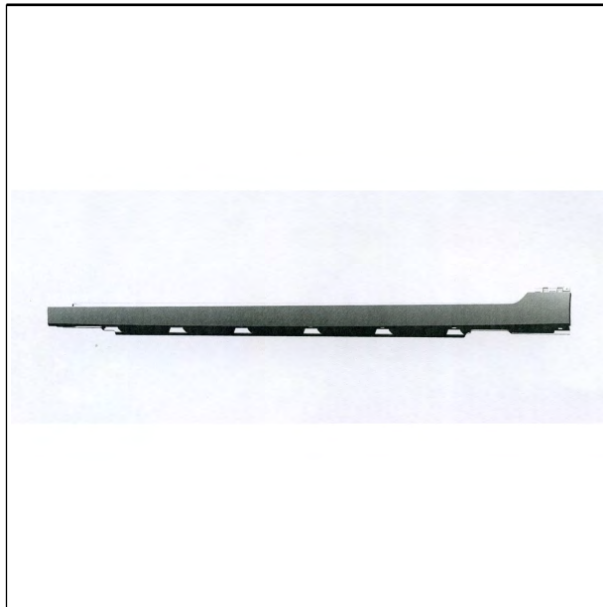

(Reg.Nr. 67173)

(11) Reg.Nr. **67174**

(21) Aktenz.: **MU 311/2015**

(22) Anmeldetag: 2015 06 09

(73) Inhaber:

VOLKSWAGEN AKTIENGESELLSCHAFT, 38440
WOLFSBURG, BERLINER RING 2 (DE)

(74) Vertreter:

Sonn & Partner, 1010 Wien, Riemergasse 14 (AT)

(51) (54) Klassen; Warenverzeichnis:

Kl. 12-06: **Fahrzeugteil**

(28) Anzahl der vorgelegten Musterabbildungen: 4

(55) Abbildung (schwarzweiß):



(Reg.Nr. 67174)

(11) Reg.Nr. **67175** (21) Aktenz.: **MU 314/2015**
(22) Anmeldetag: 2015 06 12
(73) Inhaber:
Schwingenschlögl Gregor, 3874 Litschau, Industriestrasse 12
(AT)
(72) Schöpfer:
Schwingenschlögl Gregor, 3874 Litschau, Industriestrasse 12
(AT)
(51) (54) Klassen; Warenverzeichnis:
Kl. 11-02: **Luftbefeuchter**
(57) Beschreibung vorgelegt
(28) Anzahl der vorgelegten Musterabbildungen: 2
(55) Abbildung (färbig):



(Reg.Nr. 67175)

(11) Reg.Nr. **67176** (21) Aktenz.: **MU 315/2015**
(22) Anmeldetag: 2015 06 12
(73) Inhaber:
Schwingenschlögl Gregor, 3874 Litschau, Industriestrasse 12
(AT)
(72) Schöpfer:
Schwingenschlögl Gregor, 3874 Litschau, Industriestrasse 12
(AT)
(51) (54) Klassen; Warenverzeichnis:
Kl. 11-02: **Luftbefeuchter**
(57) Beschreibung vorgelegt
(28) Anzahl der vorgelegten Musterabbildungen: 2
(55) Abbildung (färbig):



(Reg.Nr. 67176)

(11) Reg.Nr. **67177** (21) Aktenz.: **MU 316/2015**
(22) Anmeldetag: 2015 06 12
(73) Inhaber:
Schwingenschlögl Gregor, 3874 Litschau, Industriestrasse 12
(AT)
(72) Schöpfer:
Schwingenschlögl Gregor, 3874 Litschau, Industriestrasse 12
(AT)
(51) (54) Klassen; Warenverzeichnis:
Kl. 11-02: **Luftbefeuchter**
(57) Beschreibung vorgelegt
(28) Anzahl der vorgelegten Musterabbildungen: 2
(55) Abbildung (färbig):



(Reg.Nr. 67177)

(11) Reg.Nr. **67178** (21) Aktenz.: **MU 359/2015**
(22) Anmeldetag: 2015 06 23
(30) Priorität:
2015-02-18 EU 002636191-0001
(73) Inhaber:

VOLVO LASTVAGNAR AB, 405 08 GÖTEBORG, (SE)

(74) Vertreter:

SCHOBER ELISABETH DIPL.-ING. DR. TECHN., FOX
TOBIAS DIPL.-PHYS. DR. PHIL., NOSKE WOLFGANG DIPL.-
ING., Patentanwälte, 1200 Wien, Brigittenauer Lände 50 (AT)

(51) (54) Klassen; Warenverzeichnis:

Kl. 12-16: **Frontpaneel**

(57) Beschreibung vorgelegt

(28) Anzahl der vorgelegten Musterabbildungen: 7

(55) Abbildung (schwarzweiß):



(Reg.Nr. 67178)

(11) Reg.Nr. **67179** (21) Aktenz.: **MU 360/2015**

(22) Anmeldetag: 2015 06 23

(30) Priorität:

2015-02-18 EU 002636191-0002

(73) Inhaber:

VOLVO LASTVAGNAR AB, 405 08 GÖTEBORG, (SE)

(74) Vertreter:

SCHOBER ELISABETH DIPL.-ING. DR. TECHN., FOX
TOBIAS DIPL.-PHYS. DR. PHIL., NOSKE WOLFGANG DIPL.-
ING., Patentanwälte, 1200 Wien, Brigittenauer Lände 50 (AT)

(51) (54) Klassen; Warenverzeichnis:

Kl. 12-16: **Stoßstange**

(57) Beschreibung vorgelegt

(28) Anzahl der vorgelegten Musterabbildungen: 7

(55) Abbildung (schwarzweiß):

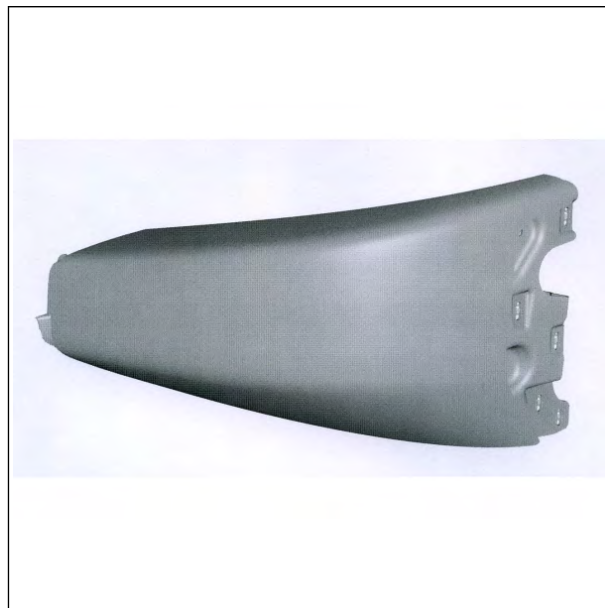

(Reg.Nr. 67179)

(11) Reg.Nr. **67180** (21) Aktenz.: **MU 361/2015**

(22) Anmeldetag: 2015 06 23

(30) Priorität:

2015-02-18 EU 002636191-0003

(73) Inhaber:

VOLVO LASTVAGNAR AB, 405 08 GÖTEBORG, (SE)

(74) Vertreter:

SCHOBER ELISABETH DIPL.-ING. DR. TECHN., FOX
TOBIAS DIPL.-PHYS. DR. PHIL., NOSKE WOLFGANG DIPL.-
ING., Patentanwälte, 1200 Wien, Brigittenauer Lände 50 (AT)

(51) (54) Klassen; Warenverzeichnis:

Kl. 12-16: **Scheinwerferpaneel**

(57) Beschreibung vorgelegt

(28) Anzahl der vorgelegten Musterabbildungen: 7

(55) Abbildung (schwarzweiß):



(Reg.Nr. 67180)

(11) Reg.Nr. **67181**

(21) Aktenz.: **MU 362/2015**

(22) Anmeldetag: 2015 06 23

(30) Priorität:

2015-02-18 EU 002636191-0004

(73) Inhaber:

VOLVO LASTVAGNAR AB, 405 08 GÖTEBORG, (SE)

(74) Vertreter:

SCHOBER ELISABETH DIPL.-ING. DR. TECHN., FOX
TOBIAS DIPL.-PHYS. DR. PHIL., NOSKE WOLFGANG DIPL.-
ING., Patentanwälte, 1200 Wien, Brigittenauer Lände 50 (AT)
(51) (54) Klassen; Warenverzeichnis:

Kl. 12-16: **Aufliegerplatte**

(57) Beschreibung vorgelegt

(28) Anzahl der vorgelegten Musterabbildungen: 7

(55) Abbildung (schwarzweiß):



(Reg.Nr. 67181)

(11) Reg.Nr. **67182** (21) Aktenz.: **MU 363/2015**

(22) Anmeldetag: 2015 06 24

(73) Inhaber:

STYRIA PRINT GMBH, 8101 GRATKORN, AM HARTBODEN
33 (AT)

(51) (54) Klassen; Warenverzeichnis:

Kl. 09-03: **Faltschachtel, Kartonschachtel,
Flaschenverpackung, Verpackung für
Nahrungsmittel, Behälter zum Warenums Schlag**

(57) Beschreibung vorgelegt

(28) Anzahl der vorgelegten Musterabbildungen: 8

(55) Abbildung (färbig):



(Reg.Nr. 67182)

(11) Reg.Nr. **67183**

(21) Aktenz.: **MU 416/2015**

(22) Anmeldetag: 2015 07 15

(73) Inhaber:

Mag. Weber Markus, 4501 Neuhofen an der Krems, Teichweg
2 (AT)

(74) Vertreter:

BABELUK MICHAEL DIPL.ING., MAG., PATENTANWALT,
1080 WIEN, FLORIANIGASSE 26/3 (AT)

(51) (54) Klassen; Warenverzeichnis:

Kl. 32-: **Zierelement für Oberflächen**

(28) Anzahl der vorgelegten Musterabbildungen: 1

(55) Abbildung (färbig):

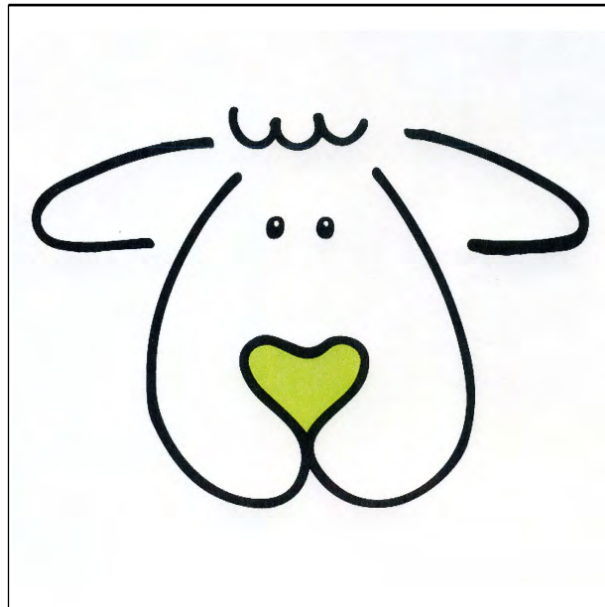

(Reg.Nr. 67183)

(11) Reg.Nr. **67184**

(21) Aktenz.: **MU 421/2015**

(22) Anmeldetag: 2015 07 23

(30) Priorität:

2015-01-23 IB DM/085 472

(73) Inhaber:

RENAULT s.a.s., 92100 Boulogne-Billancourt , 13/15 Quai
Alphonse Le Gallo (FR)

(74) Vertreter:

MIKSOVSKY KG, PATENTANWALT, 1090 Wien,
GARNISONGASSE 4 (AT)

(51) (54) Klassen; Warenverzeichnis:

Kl. 12-08: **Kraftfahrzeug**

(57) Beschreibung vorgelegt

(28) Anzahl der vorgelegten Musterabbildungen: 7

(55) Abbildung (schwarzweiß):

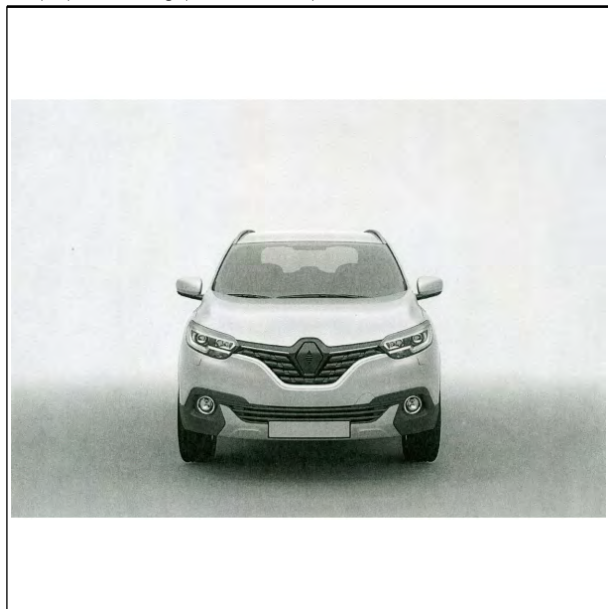

(Reg.Nr. 67184)

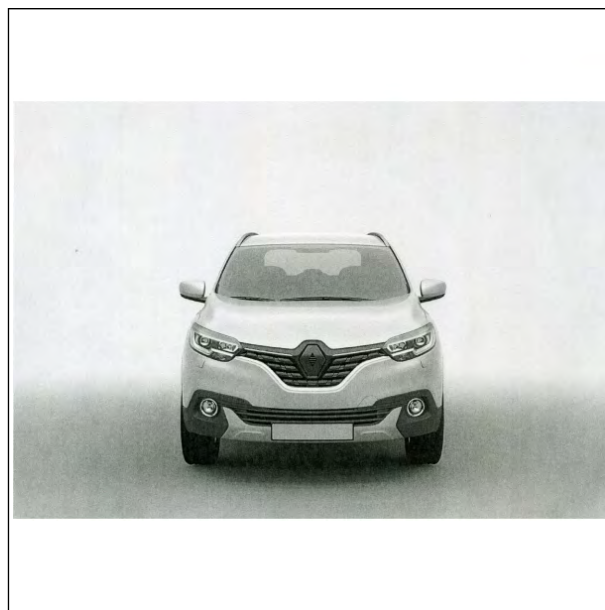

(Reg.Nr. 67185)

(11) Reg.Nr. **67185** (21) Aktenz.: **MU 422/2015**

(22) Anmeldetag: 2015 07 23

(30) Priorität:

2015-01-23 IB DM/ 085 471

(73) Inhaber:

RENAULT s.a.s., 92100 Boulogne-Billancourt, 13/15 Quai
Alphonse Le Gallo (FR)

(74) Vertreter:

MIKSOVSKY KG, PATENTANWALT, 1090 WIEN,
GARNISONGASSE 4 (AT)

(51) (54) Klassen; Warenverzeichnis:

Kl. 21-01: **Spielzeug**

(57) Beschreibung vorgelegt

(28) Anzahl der vorgelegten Musterabbildungen: 7

(55) Abbildung (schwarzweiß):



(Reg.Nr. 67186)

(11) Reg.Nr. **67187** (21) Aktenz.: **MU 429/2015**

(22) Anmeldetag: 2015 08 04

(73) Inhaber:

Schröcker Tischlerei GmbH, 9400 Wolfsberg,
Weißenbachstraße 15 (AT)

(51) (54) Klassen; Warenverzeichnis:

Kl. 06-04: **Kommode**

(28) Anzahl der vorgelegten Musterabbildungen: 1

(55) Abbildung (färbig):



(Reg.Nr. 67187)

039871	039872	039875	039876	039877
039878	039879	039880	040111	040137
040138	040139	040155	057649	057651
057653	057654	057655	057658	057659
057661	057662	057664	057714	058619
062605	062606	062607	062608	062611
062612	062613	062614	062615	062616
062618	062619	062620	062621	062622
062623	062678	062679	062680	062681
062682	062683	062684	062685	062686
062687	062688	062689	062690	062691
062692	062693	062694	062701	062751
062752	062753	062774	062775	062776
062777	062778	062779	062780	062943

(11) Reg.Nr. **67188** (21) Aktenz.: **MU 430/2015**

(22) Anmeldetag: 2015 08 04

(73) Inhaber:

Schröcker Tischlerei GmbH, 9400 Wolfsberg,
Weißbachstraße 15 (AT)

(51) (54) Klassen; Warenverzeichnis:

Kl. 06-04: **Kommode**

(28) Anzahl der vorgelegten Musterabbildungen: 1

(55) Abbildung (färbig):



(Reg.Nr. 67188)

Erlöschen

wegen Nichtzahlung der Erneuerungsgebühr:

015999	016168	016270	016275	016284
016336	016337	016550	039502	039700
039701	039702	039812	039850	039851
039852	039853	039854	039855	039856

ÖSTERREICHISCHER MUSTERANZEIGER



Wien, 20. November 2015 / Nr. 11

Erscheint am 20. jedes Monats

Redaktion, Verwaltung und Verlag
im Österreichischen Patentamt
Wien XX., Dresdner Straße 87
Postanschrift: Postfach 95
1200 Wien

Inhalt

- **Registrierungen (67189 bis 67229)**
- **Erlöschen**

Bemerkungen:

Der Schutzbeginn stimmt mit dem Tag der Veröffentlichung und Registrierung des Musters überein.

Die Schutzdauer beträgt fünf Jahre beginnend mit dem Tag der Anmeldung und kann durch rechtzeitige Erneuerung viermal um je fünf Jahre verlängert werden.

Der Musteranmelder kann bis zu zehn verschiedene Musterabbildungen vorlegen. Veröffentlicht wird nur die hierfür vom Anmelder bzw. vom Patentamt ausgewählte Abbildung in schwarzweiß, wobei angegeben ist, ob diese Abbildung farbig oder schwarzweiß vorgelegt wurde.

Die jeweils neben den bibliographischen Daten stehenden Zahlen entsprechen dem WIPO-Standard St. 80 und dienen der zusätzlichen Kennzeichnung dieser Daten.

Kl. = Klasse nach der Klasseneinteilung des Abkommens von Locarno zur Errichtung einer internationalen Klassifikation für gewerbliche Muster und Modelle, BGBl.Nr. 496/1990.

<u>Ländercode</u>					
AD	ANDORRA	DD	DDR (ALT)	IL	ISRAEL
AE	VEREINIGTE ARABISCHE EMIRATE	DE	DEUTSCHLAND	IM	ISLE OF MAN
AF	AFGHANISTAN	DJ	DSCHIBUTI	IN	INDIEN
AG	ANTIGUA UND BARBUDA	DK	DÄNEMARK	IQ	IRAK
AI	ANGUILLA	DM	DOMINICA	IR	IRAN
AL	ALBANIEN	DO	DOMINIKANISCHE REPUBLIK	IS	ISLAND
AM	ARMENIEN	DZ	ALGERIEN	IT	ITALIEN
AN	NIEDERLÄNDISCHE ANTILLEN	EA	EURASISCHE PATENTORGANISATION (EAPO)	JE	JERSEY
AO	ANGOLA	EC	ECUADOR	JM	JAMAICA
AP	AFRIKANISCHE REGIONALE ORGANISATION FÜR GEISTIGES EIGENTUM (ARIPO)	EE	ESTLAND	JO	JORDANIEN
AR	ARGENTINIEN	EG	ÄGYPTEN	JP	JAPAN
AT	ÖSTERREICH	EH	WEST SAHARA	KE	KENIA
AU	AUSTRALIEN	EM	HARMONISIERUNGSA MT FÜR DEN BINNENMARKT (MARKEN UND MUSTER) (OHIM)	KG	KIRGISISTAN
AW	ARUBA	EP	EUOPÄISCHES PATENTAMT	KH	KAMBODSCHA
AZ	ASERBAIDSCHAN	ER	ERITREA	KI	KIRIBATI
BA	BOSNIEN UND HERZEGOWINA	ES	SPANIEN	KM	KOMOREN
BB	BARBADOS	ET	ÄTHIOPIEN	KN	ST. KITTS UND NEVIS
BD	BANGLADESCH	EU	Europäische Union	KP	DEMOKRATISCHE VOLKSREPUBLIK KOREA
BE	BELGIEN	FI	FINNLAND	KR	KOREA
BF	BURKINA FASO	FJ	FIDSCHI	KW	KUWAIT
BG	BULGARIEN	FK	FALKLAND INSELN (MALWINEN)	KY	KAIMANINSELN (CAYMAN ISLANDS)
BH	BAHRAIN	FO	FÄRÖER INSELN	KZ	KASACHSTAN
BI	BURUNDI	FR	FRANKREICH	LA	LAOS
BJ	BENIN	GA	GABUN	LB	LIBANON
BM	BERMUDA	GB	VEREINIGTES KÖNIGREICH	LC	SANTA LUCIA
BN	BRUNEI DARUSSALAM	GC	PATENTAMT DES KOOPERATIONSRATS DER ARABISCHEN STAATEN DES GOLFES (GCC)	LI	LIECHTENSTEIN
BO	BOLIVIEN, PLURINATIONALER STAAT	GD	GRENADA	LK	SRI LANKA
BQ	BONAIRE, SANKT EUSTATIUS UND SABA	GE	GEORGIEN	LR	LIBERIA
BR	BRASILIEN	GG	GUERNSEY	LS	LESOTHO
BS	BAHAMAS	GH	GHANA	LT	LITAUEN
BT	BHUTAN	GI	GIBRALTAR	LU	LUXEMBURG
BU	BIRMA (BURMA)	GL	GRÖNLAND	LV	LETTLAND
BV	BOUVETINSEL	GM	GAMBIA	LY	LYBIEN
BW	BOTSWANA	GN	GUINEA	MA	MAROKKO
BX	BENELUX MARKENAMT (BOIP)	GP	GUADELOUPE	MC	MONACO
BY	BELARUS (WEIßRUSSLAND)	GQ	ÄQUATORIALGUINEA	MD	MOLDAU
BZ	BELIZE	GR	GRIECHENLAND	ME	MONTENEGRO
CA	KANADA	GS	SÜDGEORGIEN UND DIE SÜDLICHEN SANDWICHINSELN	MG	MADAGASKAR
CD	DEMOKRATISCHE REPUBLIK KONGO	GT	GUATEMALA	MH	MARSHALL INSELN
CF	ZENTRALAFRIKANISCHE REPUBLIK	GU	GUAM	MK	MAZEDONIEN
CG	KONGO	GW	GUINEA-BISSAU	ML	MALI
CH	SCHWEIZ	GY	GUYANA	MM	MYANMAR
CI	ELFENBEINKÜSTE	HK	HONGKONG (VERWALTUNG DER VOLKSREPUBLIK CHINA)	MN	MONGOLEI
CK	COOK-INSELN	HN	HONDURAS	MO	MACAO
CL	CHILE	HR	KROATIEN	MP	NÖRDLICHE MARIANEN
CM	KAMERUN	HT	HAITI	MR	MAURETANIEN
CN	CHINA	HU	UNGARN	MS	MONTSERRAT
CO	KOLUMBIEN	HV	OBERVOLTA	MT	MALTA
CR	COSTA RICA	IB	INTERNATIONALES BÜRO DER WELTORGANISATION FÜR GEISTIGES EIGENTUM (WIPO)	MU	MAURITIUS
CS	TSCHECHISCHE UND SLOWAKISCHE FÖD. REP./CSFR	ID	INDONESIEN	MV	MALEDIVEN
CU	KUBA	IE	IRLAND	MW	MALAWI
CV	KAP VERDE			MX	MEXIKO
CW	CURAÇAO			MY	MALAYSIEN
CY	ZYPERN			MZ	MOZAMBIQUE
CZ	TSCHECHIEN			NA	NAMIBIEN
				NC	NEU KALEDONIEN
				NE	NIGER
				NG	NIGERIEN
				NI	NICARAGUA
				NL	NIEDERLANDE
				NO	NORWEGEN
				NP	NEPAL
				NR	NAURU
				NZ	NEUSEELAND
				OA	AFRIKANISCHE ORGANISATION FÜR GEISTIGES EIGENTUM (OAPI)
				OM	OMAN
				PA	PANAMA
				PE	PERU
				PF	FRANZÖSISCH POLYNESIEN
				PG	PAPUA NEUGUINEA
				PH	PHILIPPINEN
				PK	PAKISTAN
				PL	POLEN
				PR	PUERTO RICO
				PT	PORTUGAL
				PW	PALAU
				PY	PARAGUAY
				QA	KATAR
				RE	REUNION
				RH	RHODESIEN
				RO	RUMÄNIEN
				RS	SERBIEN
				RU	RUSSISCHE FÖDERATION
				RW	RUANDA
				SA	SAUDIARABIEN
				SB	SALOMONEN
				SC	SEYCHELLEN
				SD	SUDAN
				SE	SCHWEDEN
				SG	SINGAPUR
				SH	SANKT HELENA, ASCENSION UND TRISTAN DA CUNHA
				SI	SLOWENIEN
				SK	SLOWAKEI
				SL	SIERRA LEONE
				SM	SAN MARINO
				SN	SENEGAL
				SO	SOMALIA
				SR	SURINAM
				SS	SÜDSUDAN
				ST	SÃO TOMÉ UND PRINCIPE
				SU	SOJWJETUNION/UDSSR
				SV	EL SALVADOR
				SX	ST. MARTIN (NIEDERLÄNDISCHE VERWALTUNG)
				SY	SYRIEN
				SZ	SWAZILAND
				TC	TURKS- UND CAICOSINSELN
				TD	TSCHAD
				TG	TOGO
				TH	THAILAND
				TJ	TADSCHIKISTAN
				TK	TOKELAU
				TL	TIMOR-LESTE
				TM	TURKMENISTAN
				TN	TUNESIEN
				TO	TONGA
				TR	TÜRKEI
				TT	TRINIDAD UND TOBAGO
				TV	TUVALU
				TW	TAIWAN
				TZ	TANSANIA
				UA	UKRAINE
				UG	UGANDA

US VEREINIGTE STAATEN
VON AMERIKA
UY URUGUAY
UZ USBEKISTAN
VA VATIKAN
VC SANKT VINCENT UND
DIE GRENADINEN
VE VENEZUELA
VG JUNGFERN-INSELN
(BRITISCH)
VI -- NEU --
VN VIETNAM
VU VANUATU
WO INTERNATIONALES
BÜRO DER
WELTORGANISATION
FÜR GEISTIGES
EIGENTUM (WIPO)
WS SAMOA
XN NORDISCHES PATENT
INSTITUT (NPI)
YD JEMEN
(VOLKSDEMOKRATISC
HE REPUBLIK)
YE JEMEN
YU JUGOSLAWIEN/SFRJ
ZA SÜDAFRIKA
ZM SAMBIA
ZR ZAIRE
ZW ZIMBABWE

Registrierungen

Schutzdauerbeginn: 20. November 2015

(11) Reg.Nr. **67189** (21) Aktenz.: **MU 851/2013**

(22) Anmeldetag: 2013 12 10

(73) Inhaber:

Reiter Peter, 6432 Sautens, Haderlehn 12 (AT)

Reiter Irene, 6432 Sautens, Haderlehn 12 (AT)

(51) (54) Klassen; Warenverzeichnis:

Kl. 26-01: **Kerzenhülle**

(57) Beschreibung vorgelegt

(28) Anzahl der vorgelegten Musterabbildungen: 2

(55) Abbildung (färbig):



(Reg.Nr. 67189)

(11) Reg.Nr. **67190** (21) Aktenz.: **MU 84/2014**

(22) Anmeldetag: 2014 02 20

(73) Inhaber:

philoro EDELMETALLE GmbH, 1090 Wien, Währinger Straße 26 (AT)

(51) (54) Klassen; Warenverzeichnis:

Kl. 11-03: **Medaille, Münzbarren**

(57) Beschreibung vorgelegt

(28) Anzahl der vorgelegten Musterabbildungen: 3

(55) Abbildung (schwarzweiß):



(Reg.Nr. 67190)

(11) Reg.Nr. **67191** (21) Aktenz.: **MU 87/2014**

(22) Anmeldetag: 2014 02 25

(73) Inhaber:

Schrabacher Gottfried, 4810 Gmunden, Cumberlandstraße 66 (AT)

(72) Schöpfer:

Schrabacher Gottfried, 4810 Gmunden, Cumberlandstraße 66 (AT)

(51) (54) Klassen; Warenverzeichnis:

Kl. 11-01: **Kette, Halskette**

(28) Anzahl der vorgelegten Musterabbildungen: 1

(55) Abbildung (färbig):



(Reg.Nr. 67191)

(11) Reg.Nr. **67192** (21) Aktenz.: **MU 88/2014**

(22) Anmeldetag: 2014 02 25

(73) Inhaber:

Schrabacher Gottfried, 4810 Gmunden, Cumberlandstraße 66 (AT)

(72) Schöpfer:

Schrabacher Gottfried, 4810 Gmunden, Cumberlandstraße 66
(AT)

(51) (54) Klassen; Warenverzeichnis:

Kl. 11-01: **Kette, Halskette**

(28) Anzahl der vorgelegten Musterabbildungen: 1

(55) Abbildung (färbig):



(Reg.Nr. 67192)

(11) Reg.Nr. **67193**

(21) Aktenz.: **MU 89/2014**

(22) Anmeldetag: 2014 02 25

(73) Inhaber:

Schrabacher Gottfried, 4810 Gmunden, Cumberlandstraße 66
(AT)

(72) Schöpfer:

Schrabacher Gottfried, 4810 Gmunden, Cumberlandstraße 66
(AT)

(51) (54) Klassen; Warenverzeichnis:

Kl. 11-01: **Kette, Halskette**

(28) Anzahl der vorgelegten Musterabbildungen: 1

(55) Abbildung (färbig):



(Reg.Nr. 67193)

(11) Reg.Nr. **67194**

(21) Aktenz.: **MU 90/2014**

(22) Anmeldetag: 2014 02 25

(73) Inhaber:

Schrabacher Gottfried, 4810 Gmunden, Cumberlandstraße 66
(AT)

(72) Schöpfer:

Schrabacher Gottfried, 4810 Gmunden, Cumberlandstraße 66
(AT)

(51) (54) Klassen; Warenverzeichnis:

Kl. 11-01: **Kette, Halskette**

(28) Anzahl der vorgelegten Musterabbildungen: 1

(55) Abbildung (färbig):



(Reg.Nr. 67194)

(11) Reg.Nr. **67195**

(21) Aktenz.: **MU 91/2014**

(22) Anmeldetag: 2014 02 25

(73) Inhaber:

Schrabacher Gottfried, 4810 Gmunden, Cumberlandstraße 66
(AT)

(72) Schöpfer:

Schrabacher Gottfried, 4810 Gmunden, Cumberlandstraße 66
(AT)

(51) (54) Klassen; Warenverzeichnis:

Kl. 11-01: **Kette, Halskette**

(28) Anzahl der vorgelegten Musterabbildungen: 1

(55) Abbildung (färbig):



(Reg.Nr. 67195)

(11) Reg.Nr. **67196** (21) Aktenz.: **MU 92/2014**

(22) Anmeldetag: 2014 02 25

(73) Inhaber:

Schrabacher Gottfried, 4810 Gmunden, Cumberlandstraße 66 (AT)

(72) Schöpfer:

Schrabacher Gottfried, 4810 Gmunden, Cumberlandstraße 66 (AT)

(51) (54) Klassen; Warenverzeichnis:

Kl. 11-01: **Kette, Halskette**

(28) Anzahl der vorgelegten Musterabbildungen: 1

(55) Abbildung (färbig):



(Reg.Nr. 67196)

(11) Reg.Nr. **67197** (21) Aktenz.: **MU 93/2014**

(22) Anmeldetag: 2014 02 25

(73) Inhaber:

Schrabacher Gottfried, 4810 Gmunden, Cumberlandstraße 66 (AT)

(72) Schöpfer:

Schrabacher Gottfried, 4810 Gmunden, Cumberlandstraße 66 (AT)

(51) (54) Klassen; Warenverzeichnis:

Kl. 11-01: **Kette, Halskette**

(28) Anzahl der vorgelegten Musterabbildungen: 1

(55) Abbildung (färbig):



(Reg.Nr. 67197)

(11) Reg.Nr. **67198** (21) Aktenz.: **MU 105/2015**

(22) Anmeldetag: 2015 03 13

(73) Inhaber:

Hohenzollern, Prinzessin von Nathalie, 1010 Wien, Kärntnerstraße 28/17 (AT)

(72) Schöpfer:

Hohenzollern, Prinzessin von Nathalie, 1010 Wien, Kärntnerstrasse 28/17 (AT)

(51) (54) Klassen; Warenverzeichnis:

Kl. 11-01: **Ring**

(57) Beschreibung vorgelegt

(28) Anzahl der vorgelegten Musterabbildungen: 2

(55) Abbildung (färbig):



(Reg.Nr. 67198)

(11) Reg.Nr. **67199** (21) Aktenz.: **MU 123/2015**

(22) Anmeldetag: 2015 03 26

(73) Inhaber:

Österreichische Lebensbewegung, 1030 Wien,
Rasunofskygasse 1/8 (AT)

(74) Vertreter:

Steier Mag. Rechtsanwalt Gernot, 3040 Neulengbach,
Rathausplatz 108 (AT)

(51) (54) Klassen; Warenverzeichnis:

Kl. 19-01: **Postkarte**

Kl. 19-02: **Drucksache**

Kl. 32-00: **Grafik**

(28) Anzahl der vorgelegten Musterabbildungen: 1

(55) Abbildung (färbig):

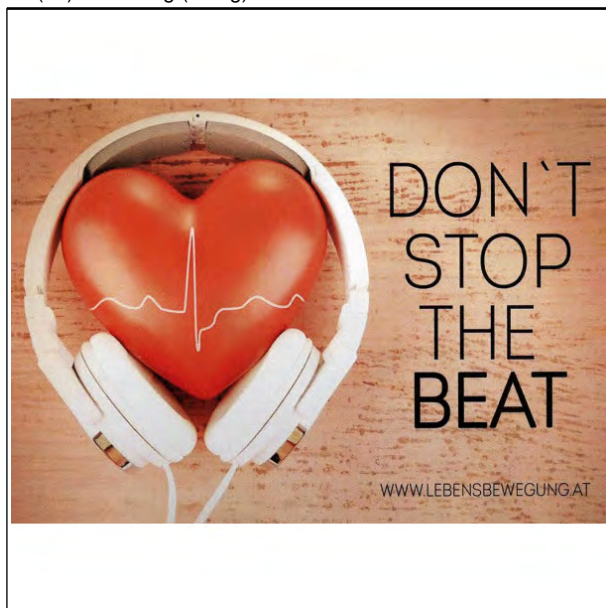

(Reg.Nr. 67199)



(Reg.Nr. 67200)

(11) Reg.Nr. **67201** (21) Aktenz.: **MU 220/2015**

(22) Anmeldetag: 2015 05 12

(73) Inhaber:

Knotzer Rudolf, 7210 Mattersburg, Gustav Degen-Gasse 4
(AT)

(74) Vertreter:

Hembach Dr. Martin, 2700 Wiener Neustadt, Herzog-Leopold-
Straße 26 (AT)

(51) (54) Klassen; Warenverzeichnis:

Kl. 19-04: **Umschlag, Einband, Mappe**

(57) Beschreibung vorgelegt

(28) Anzahl der vorgelegten Musterabbildungen: 1

(55) Abbildung (färbig):

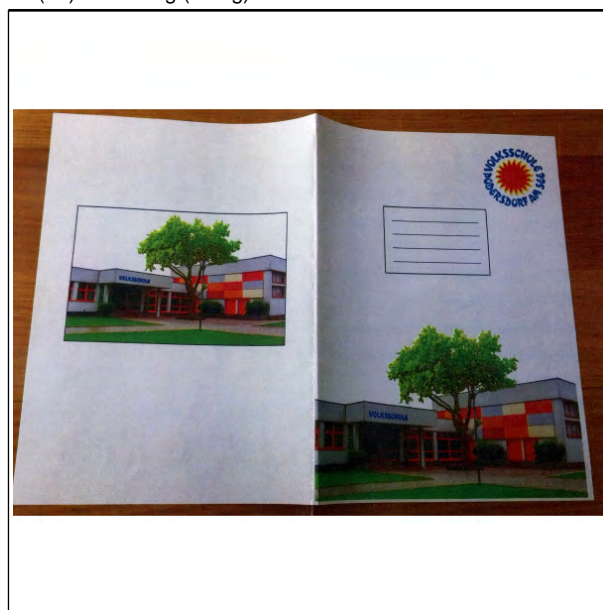

(Reg.Nr. 67201)

(11) Reg.Nr. **67200** (21) Aktenz.: **MU 125/2015**

(22) Anmeldetag: 2015 03 30

(73) Inhaber:

Pötsch Volkmar, 8454 Leutschach an der Weinstraße,
Eichberg-Trautenburg 79 (AT)

Schlatte Mag. Andreas, 8463 Leutschach, Schlossberg 99
(AT)

(74) Vertreter:

Grasch + Krachler Rechtsanwälte OG Johann, 8430 Leibnitz,
Grazerstraße 130 (AT)

(72) Schöpfer:

Pötsch Volkmar, 8454 Leutschach an der Weinstraße,
Eichberg-Trautenburg 79 (AT)

Schlatte Mag. Andreas, 8463 Leutschach, Schlossberg 99 (AT)

(51) (54) Klassen; Warenverzeichnis:

Kl. 07-01: **Teller, Servierteller**

(57) Beschreibung vorgelegt

(28) Anzahl der vorgelegten Musterabbildungen: 1

(55) Abbildung (schwarzweiß):

(11) Reg.Nr. **67202** (21) Aktenz.: **MU 244/2015**

(22) Anmeldetag: 2015 05 28

(73) Inhaber:

Holler Ewald, 8430 Leitring, Dorfstraße 31 (AT)

(72) Schöpfer:

Holler Ewald, 8430 Leitring, Dorfstraße 31 (AT)

(51) (54) Klassen; Warenverzeichnis:

Kl. 25-01: **Metallprofil**

(57) Beschreibung vorgelegt

(28) Anzahl der vorgelegten Musterabbildungen: 5

(55) Abbildung (färbig):

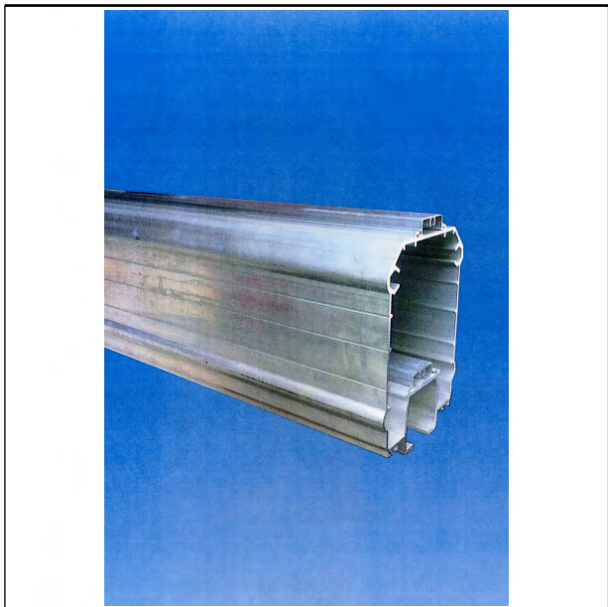

(Reg.Nr. 67202)

(11) Reg.Nr. **67203**

(21) Aktenz.: **MU 247/2015**

(22) Anmeldetag: 2015 06 01

(73) Inhaber:

Yüksel Hüseyin, 1010 Wien, Fichtegasse 2/29 (AT)

(72) Schöpfer:

Yüksel Hüseyin, 1010 Wien, Fichtegasse 2/29 (AT)

(51) (54) Klassen; Warenverzeichnis:

Kl. 07-01: **Einmachglas, Vorratsglas**

Kl. 09-03: **Behälter für Lebensmittel**

(28) Anzahl der vorgelegten Musterabbildungen: 3

(55) Abbildung (färbig):

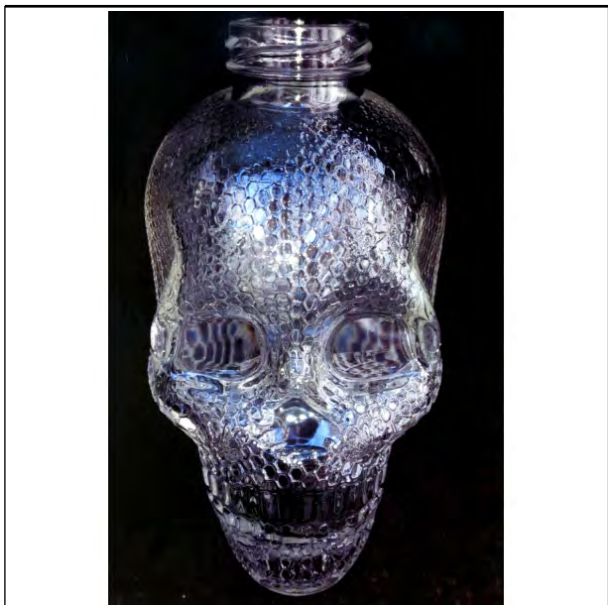

(Reg.Nr. 67203)

(11) Reg.Nr. **67204**

(21) Aktenz.: **MU 249/2015**

(22) Anmeldetag: 2015 06 05

(73) Inhaber:

Kendl Günther, 3602 Rossatz, Rührsdorf 24 (AT)

(51) (54) Klassen; Warenverzeichnis:

Kl. 02-02: **Poloshirt**

(57) Beschreibung vorgelegt

(28) Anzahl der vorgelegten Musterabbildungen: 2

(55) Abbildung (färbig):



(Reg.Nr. 67204)

(11) Reg.Nr. **67205**

(21) Aktenz.: **MU 431/2015**

(22) Anmeldetag: 2015 06 05

(73) Inhaber:

Kendl Günther, 3602 Rossatz, Rührsdorf 24 (AT)

(51) (54) Klassen; Warenverzeichnis:

Kl. 02-02: **Poloshirt**

(28) Anzahl der vorgelegten Musterabbildungen: 1

(55) Abbildung (färbig):



(Reg.Nr. 67205)

(11) Reg.Nr. **67206** (21) Aktenz.: **MU 375/2015**

(22) Anmeldetag: 2015 06 29

(73) Inhaber:

OÖ Gebietskrankenkasse, 4021 Linz, Gruberstraße 77 ()

(74) Vertreter:

Prof. Hintermayr & Partner Rechtsanwälte, 4020 Linz,
Landstraße 12/Arkade (AT)

(51) (54) Klassen; Warenverzeichnis:

Kl. 32-00: **Logo**

(28) Anzahl der vorgelegten Musterabbildungen: 1

(55) Abbildung (färbig):



(Reg.Nr. 67206)

(11) Reg.Nr. **67207** (21) Aktenz.: **MU 383/2015**

(22) Anmeldetag: 2015 06 30

(73) Inhaber:

Oekostrom AG für Energieerzeugung und -handel, 1100
Wien, Laxenburger Straße 2 (AT)

(74) Vertreter:

Stock Rafaseder Gruszkiewicz Rechtsanwälte OG, 1040 Wien,
Schwindgasse 7/6 (AT)

(51) (54) Klassen; Warenverzeichnis:

Kl. 13-99: **Sonnenenergiezellen, Solarmodul, Solarpanel**

(57) Beschreibung vorgelegt

(28) Anzahl der vorgelegten Musterabbildungen: 1

(55) Abbildung (färbig):



(Reg.Nr. 67207)

(11) Reg.Nr. **67208** (21) Aktenz.: **MU 393/2015**

(22) Anmeldetag: 2015 07 03

(30) Priorität:

2015-01-14 DE DM/085464

(73) Inhaber:

Preform GmbH, 91552 Feuchtwangen, Esbacher Weg 15 (DE)

(74) Vertreter:

Torggler Paul Mag. Dr., Hofinger Stephan Dr. Dipl.Ing., Gangl
Markus Mag. Dr., Maschler Christoph MMag. Dr.,
Patentanwälte, 6020 Innsbruck, Wilhelm-Greil-Straße 16/4 (AT)

(51) (54) Klassen; Warenverzeichnis:

Kl. 25-03: **Beratungskabine**

(57) Beschreibung vorgelegt

(28) Anzahl der vorgelegten Musterabbildungen: 4

(55) Abbildung (schwarzweiß):

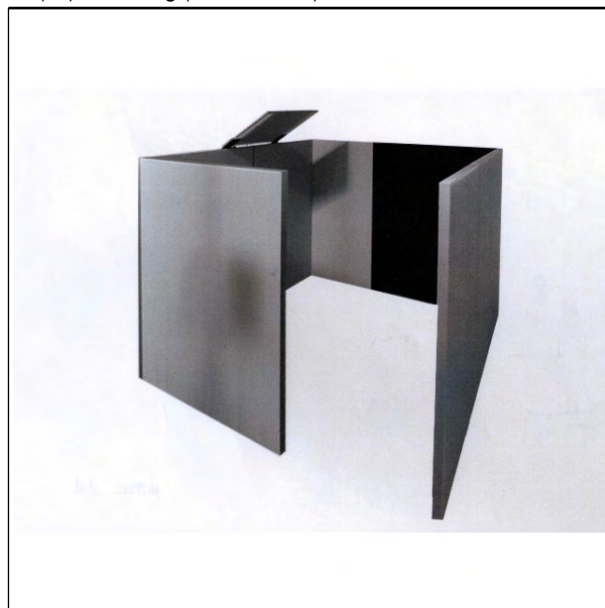

(Reg.Nr. 67208)

(11) Reg.Nr. **67209**

(21) Aktenz.: **MU 396/2015**

(22) Anmeldetag: 2015 07 14

(30) Priorität:

2015-01-29 CZ PVZ 2015-40155

(73) Inhaber:

SKODA AUTO a.s., 293 60 Mlada Boleslav , Tr. Vaclava
Klementa 869 (CZ)

(74) Vertreter:

Haffner und Keschmann, Patentanwälte GmbH, 1014 Wien,
Schottengasse 3a (AT)

(51) (54) Klassen; Warenverzeichnis:

Kl. 12-16: **vordere Stoßstange für Kraftfahrzeuge**

(57) Beschreibung vorgelegt

(28) Anzahl der vorgelegten Musterabbildungen: 7

(55) Abbildung (schwarzweiß):



(Reg.Nr. 67209)

(11) Reg.Nr. **67210** (21) Aktenz.: **MU 397/2015**

(22) Anmeldetag: 2015 07 14

(30) Priorität:

2015-01-29 CZ PVZ 2015-40155

(73) Inhaber:

SKODA AUTO a.s., 293 60 Mlada Boleslav , Tr. Vaclava
Klementa 869 (CZ)

(74) Vertreter:

Haffner und Keschmann, Patentanwälte GmbH, 1014 Wien,
Schottengasse 3a (AT)

(51) (54) Klassen; Warenverzeichnis:

Kl. 12-16: **Motorhaube für Kraftfahrzeuge**

(57) Beschreibung vorgelegt

(28) Anzahl der vorgelegten Musterabbildungen: 7

(55) Abbildung (schwarzweiß):

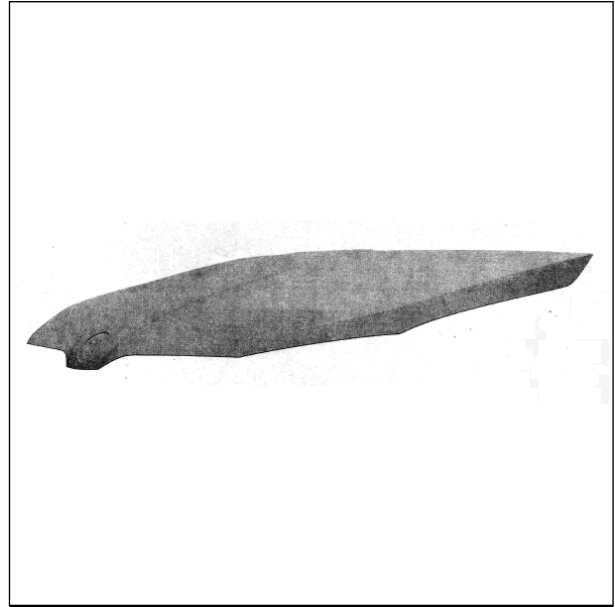

(Reg.Nr. 67210)

(11) Reg.Nr. **67211**

(21) Aktenz.: **MU 398/2015**

(22) Anmeldetag: 2015 07 14

(30) Priorität:

2015-01-29 CZ PVZ 2015-40155

(73) Inhaber:

SKODA AUTO a.s., 293 60 Mlada Boleslav , Tr. Vaclava
Klementa 869 (CZ)

(74) Vertreter:

Haffner und Keschmann, Patentanwälte GmbH, 1014 Wien,
Schottengasse 3a (AT)

(51) (54) Klassen; Warenverzeichnis:

Kl. 12-16: **linker vorderer Kotflügel für Kraftfahrzeuge**

(57) Beschreibung vorgelegt

(28) Anzahl der vorgelegten Musterabbildungen: 5

(55) Abbildung (schwarzweiß):



(Reg.Nr. 67211)

(11) Reg.Nr. **67212**

(21) Aktenz.: **MU 399/2015**

(22) Anmeldetag: 2015 07 14

(30) Priorität:

2015-01-29 CZ PVZ 2015-40155

(73) Inhaber:

SKODA AUTO a.s., 293 60 Mlada Boleslav , Tr. Vaclava
Klementa 869 (CZ)

(74) Vertreter:

Haffner und Keschmann, Patentanwälte GmbH, 1014 Wien,
Schottengasse 3a (AT)

(51) (54) Klassen; Warenverzeichnis:

Kl. 12-16: **rechter vorderer Kotflügel für Kraftfahrzeuge**

(57) Beschreibung vorgelegt

(28) Anzahl der vorgelegten Musterabbildungen: 5

(55) Abbildung (schwarzweiß):



(Reg.Nr. 67212)

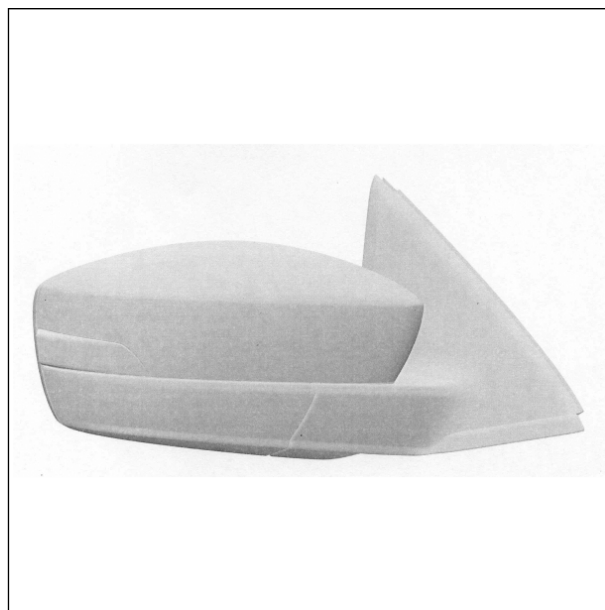

(Reg.Nr. 67213)

(11) Reg.Nr. **67213** (21) Aktenz.: **MU 400/2015**

(22) Anmeldetag: 2015 07 14

(30) Priorität:

2015-01-29 CZ PVZ 2015-40155

(73) Inhaber:

SKODA AUTO a.s., 293 60 Mlada Boleslav , Tr. Vaclava
Klementa 869 (CZ)

(74) Vertreter:

Haffner und Keschmann, Patentanwälte GmbH, 1014 Wien,
Schottengasse 3a (AT)

(51) (54) Klassen; Warenverzeichnis:

Kl. 12-16: **linker Außenspiegel für Kraftfahrzeuge**

(57) Beschreibung vorgelegt

(28) Anzahl der vorgelegten Musterabbildungen: 5

(55) Abbildung (schwarzweiß):



(Reg.Nr. 67214)

(11) Reg.Nr. **67215**

(21) Aktenz.: **MU 402/2015**

(22) Anmeldetag: 2015 07 14

(30) Priorität:

2015-01-29 CZ PVZ 2015-40155

(73) Inhaber:

SKODA AUTO a.s., 293 60 Mlada Boleslav , Tr. Vaclava
Klementa 869 (CZ)

(74) Vertreter:

Haffner und Keschmann, Patentanwälte GmbH, 1014 Wien,
Schottengasse 3a (AT)

(51) (54) Klassen; Warenverzeichnis:

Kl. 12-16: **vorderer Kühlergrill für Kraftfahrzeuge**

(57) Beschreibung vorgelegt

(28) Anzahl der vorgelegten Musterabbildungen: 5

(55) Abbildung (schwarzweiß):



(Reg.Nr. 67215)

(11) Reg.Nr. **67216** (21) Aktenz.: **MU 403/2015**

(22) Anmeldetag: 2015 07 14

(30) Priorität:

2015-01-29 CZ PVZ 2015-40155

(73) Inhaber:

SKODA AUTO a.s., 293 60 Mlada Boleslav , Tr. Vaclava
Klementa 869 (CZ)

(74) Vertreter:

Haffner und Keschmann, Patentanwälte GmbH, 1014 Wien,
Schottengasse 3a (AT)

(51) (54) Klassen; Warenverzeichnis:

Kl. 12-16: **Rahmen für Kraftfahrzeuge**

(57) Beschreibung vorgelegt

(28) Anzahl der vorgelegten Musterabbildungen: 5

(55) Abbildung (schwarzweiß):



(Reg.Nr. 67216)

(11) Reg.Nr. **67217**

(21) Aktenz.: **MU 404/2015**

(22) Anmeldetag: 2015 07 14

(30) Priorität:

2015-01-29 CZ PVZ 2015-40155

(73) Inhaber:

SKODA AUTO a.s., 293 60 Mlada Boleslav , Tr. Vaclava
Klementa 869 (CZ)

(74) Vertreter:

Haffner und Keschmann, Patentanwälte GmbH, 1014 Wien,
Schottengasse 3a (AT)

(51) (54) Klassen; Warenverzeichnis:

Kl. 12-16: **Kunststoffgitter für Kraftfahrzeuge**

(57) Beschreibung vorgelegt

(28) Anzahl der vorgelegten Musterabbildungen: 6

(55) Abbildung (schwarzweiß):



(Reg.Nr. 67217)

(11) Reg.Nr. **67218**

(21) Aktenz.: **MU 405/2015**

(22) Anmeldetag: 2015 07 14

(30) Priorität:

2015-01-29 CZ PVZ 2015-40155

(73) Inhaber:

SKODA AUTO a.s., 293 60 Mlada Boleslav , Tr. Vaclava
Klementa 869 (CZ)

(74) Vertreter:

Haffner und Keschmann, Patentanwälte GmbH, 1014 Wien,
Schottengasse 3a (AT)

(51) (54) Klassen; Warenverzeichnis:

Kl. 12-16: **Kunststoffgitter für Kraftfahrzeuge**

(57) Beschreibung vorgelegt

(28) Anzahl der vorgelegten Musterabbildungen: 6

(55) Abbildung (schwarzweiß):



(Reg.Nr. 67218)

(11) Reg.Nr. **67219** (21) Aktenz.: **MU 406/2015**

(22) Anmeldetag: 2015 07 14

(30) Priorität:

2015-01-29 CZ PVZ 2015-40155

(73) Inhaber:

SKODA AUTO a.s., 293 60 Mlada Boleslav , Tr. Vaclava
Klementa 869 (CZ)

(74) Vertreter:

Haffner und Keschmann, Patentanwälte GmbH, 1014 Wien,
Schottengasse 3a (AT)

(51) (54) Klassen; Warenverzeichnis:

Kl. 12-16: **hintere Stoßstange für Kraftfahrzeuge**

(57) Beschreibung vorgelegt

(28) Anzahl der vorgelegten Musterabbildungen: 7

(55) Abbildung (schwarzweiß):



(Reg.Nr. 67219)

(11) Reg.Nr. **67220** (21) Aktenz.: **MU 407/2015**

(22) Anmeldetag: 2015 07 14

(30) Priorität:

2015-01-29 CZ PVZ 2015-40155

(73) Inhaber:

SKODA AUTO a.s., 293 60 Mlada Boleslav , Tr. Vaclava
Klementa 869 (CZ)

(74) Vertreter:

Haffner und Keschmann, Patentanwälte GmbH, 1014 Wien,
Schottengasse 3a (AT)

(51) (54) Klassen; Warenverzeichnis:

Kl. 12-16: **hintere Stoßstange für Kraftfahrzeuge**

(57) Beschreibung vorgelegt

(28) Anzahl der vorgelegten Musterabbildungen: 7

(55) Abbildung (schwarzweiß):

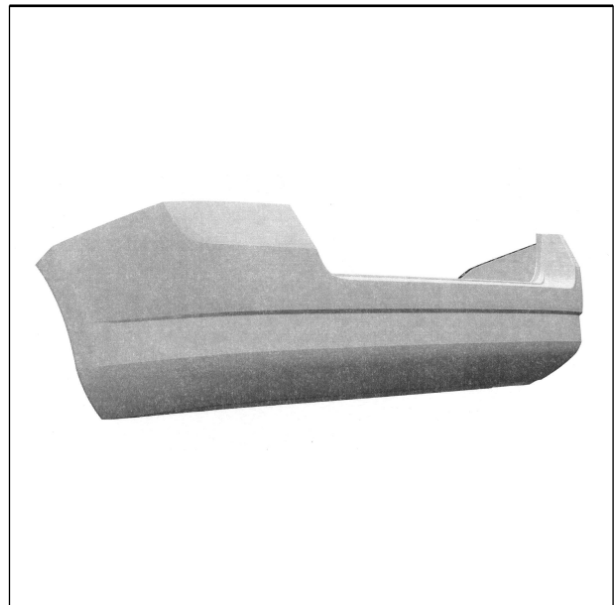

(Reg.Nr. 67220)

(11) Reg.Nr. **67221** (21) Aktenz.: **MU 408/2015**

(22) Anmeldetag: 2015 07 14

(30) Priorität:

2015-01-29 CZ PVZ 2015-40156

(73) Inhaber:

SKODA AUTO a.s., 293 60 Mlada Boleslav , Tr. Vaclava
Klementa 869 (CZ)

(74) Vertreter:

Haffner und Keschmann, Patentanwälte GmbH, 1014 Wien,
Schottengasse 3a (AT)

(51) (54) Klassen; Warenverzeichnis:

Kl. 26-06: **linker Frontscheinwerfer für Kraftfahrzeuge**

(57) Beschreibung vorgelegt

(28) Anzahl der vorgelegten Musterabbildungen: 5

(55) Abbildung (färbig):



(Reg.Nr. 67221)



(Reg.Nr. 67222)

(11) Reg.Nr. **67222** (21) Aktenz.: **MU 409/2015**

(22) Anmeldetag: 2015 07 14

(30) Priorität:

2015-01-29 CZ PVZ 2015-40156

(73) Inhaber:

SKODA AUTO a.s., 293 60 Mlada Boleslav , Tr. Vaclava
Klementa 869 (CZ)

(74) Vertreter:

Haffner und Keschmann, Patentanwälte GmbH, 1014 Wien,
Schottengasse 3a (AT)

(51) (54) Klassen; Warenverzeichnis:

Kl. 26-06: **rechter Frontscheinwerfer für Kraftfahrzeuge**

(57) Beschreibung vorgelegt

(28) Anzahl der vorgelegten Musterabbildungen: 5

(55) Abbildung (färbig):

(11) Reg.Nr. **67223**

(21) Aktenz.: **MU 410/2015**

(22) Anmeldetag: 2015 07 14

(30) Priorität:

2015-01-29 CZ PVZ 2015-40156

(73) Inhaber:

SKODA AUTO a.s., 293 60 Mlada Boleslav , Tr. Vaclava
Klementa 869 (CZ)

(74) Vertreter:

Haffner und Keschmann, Patentanwälte GmbH, 1014 Wien,
Schottengasse 3a (AT)

(51) (54) Klassen; Warenverzeichnis:

Kl. 26-06: **linker Frontscheinwerfer für Kraftfahrzeuge**

(57) Beschreibung vorgelegt

(28) Anzahl der vorgelegten Musterabbildungen: 5

(55) Abbildung (färbig):



(Reg.Nr. 67223)

(11) Reg.Nr. **67224**

(21) Aktenz.: **MU 411/2015**

(22) Anmeldetag: 2015 07 14

(30) Priorität:

2015-01-29 CZ PVZ 2015-40156

(73) Inhaber:

SKODA AUTO a.s., 293 60 Mlada Boleslav , Tr. Vaclava
Klementa 869 (CZ)

(74) Vertreter:

Haffner und Keschmann, Patentanwälte GmbH, 1014 Wien,
Schottengasse 3a (AT)

(51) (54) Klassen; Warenverzeichnis:

Kl. 26-06: **rechter Frontscheinwerfer für Kraftfahrzeuge**

(57) Beschreibung vorgelegt

(28) Anzahl der vorgelegten Musterabbildungen: 5

(55) Abbildung (färbig):



(Reg.Nr. 67224)



(Reg.Nr. 67225)

(11) Reg.Nr. **67226**

(21) Aktenz.: **MU 413/2015**

(22) Anmeldetag: 2015 07 14

(30) Priorität:

2015-01-29 CZ PVZ 2015-40156

(73) Inhaber:

SKODA AUTO a.s., 293 60 Mlada Boleslav , Tr. Vaclava
Klementa 869 (CZ)

(74) Vertreter:

Haffner und Keschmann, Patentanwälte GmbH, 1014 Wien,
Schottengasse 3a (AT)

(51) (54) Klassen; Warenverzeichnis:

Kl. 26-06: **rechte Leuchte für Kraftfahrzeuge**

(57) Beschreibung vorgelegt

(28) Anzahl der vorgelegten Musterabbildungen: 5

(55) Abbildung (färbig):



(Reg.Nr. 67226)

(11) Reg.Nr. **67225**

(21) Aktenz.: **MU 412/2015**

(22) Anmeldetag: 2015 07 14

(30) Priorität:

2015-01-29 CZ PVZ 2015-40156

(73) Inhaber:

SKODA AUTO a.s., 293 60 Mlada Boleslav , Tr. Vaclava
Klementa 869 (CZ)

(74) Vertreter:

Haffner und Keschmann, Patentanwälte GmbH, 1014 Wien,
Schottengasse 3a (AT)

(51) (54) Klassen; Warenverzeichnis:

Kl. 26-06: **linke Leuchte für Kraftfahrzeuge**

(57) Beschreibung vorgelegt

(28) Anzahl der vorgelegten Musterabbildungen: 5

(55) Abbildung (färbig):

(11) Reg.Nr. **67227**

(21) Aktenz.: **MU 414/2015**

(22) Anmeldetag: 2015 07 14

(30) Priorität:

2015-01-29 CZ PVZ 2015-40156

(73) Inhaber:

SKODA AUTO a.s., 293 60 Mlada Boleslav , Tr. Vaclava
Klementa 869 (CZ)

(74) Vertreter:

Haffner und Keschmann, Patentanwälte GmbH, 1014 Wien,
Schottengasse 3a (AT)

(51) (54) Klassen; Warenverzeichnis:

Kl. 26-06: **linke Leuchte für Kraftfahrzeuge**

(57) Beschreibung vorgelegt

(28) Anzahl der vorgelegten Musterabbildungen: 5

(55) Abbildung (färbig):



(Reg.Nr. 67227)



(Reg.Nr. 67228)

(11) Reg.Nr. **67229**

(21) Aktenz.: **MU 427/2015**

(22) Anmeldetag: 2015 07 30

(73) Inhaber:

Moratti Niki, 6900 Bregenz, Schulgasse 2a (AT)

(72) Schöpfer:

Moratti Niki, 6900 Bregenz, Schulgasse 2a (AT)

(51) (54) Klassen; Warenverzeichnis:

Kl. 32-00: **Logo**

(57) Beschreibung vorgelegt

(28) Anzahl der vorgelegten Musterabbildungen: 1

(55) Abbildung (schwarzweiß):

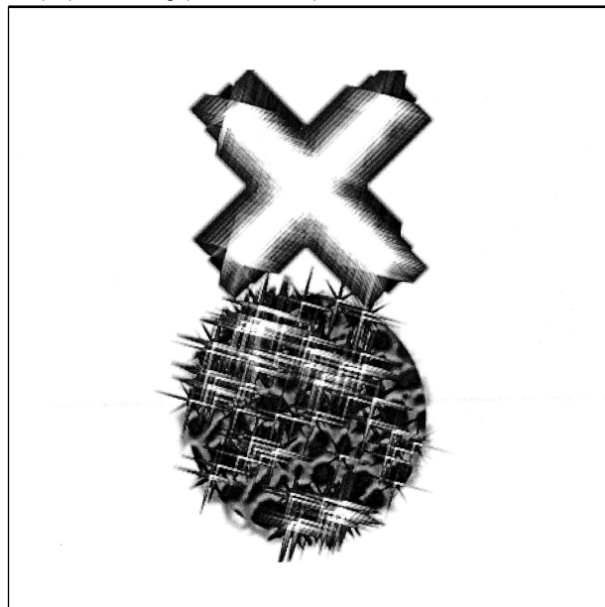

(Reg.Nr. 67229)

(11) Reg.Nr. **67228**

(21) Aktenz.: **MU 415/2015**

(22) Anmeldetag: 2015 07 14

(30) Priorität:

2015-01-29 CZ PVZ 2015-40156

(73) Inhaber:

SKODA AUTO a.s., 293 60 Mlada Boleslav , Tr. Vaclava
Klementa 869 (CZ)

(74) Vertreter:

Haffner und Keschmann, Patentanwälte GmbH, 1014 Wien,
Schottengasse 3a (AT)

(51) (54) Klassen; Warenverzeichnis:

Kl. 26-06: **rechte Leuchte für Kraftfahrzeuge**

(57) Beschreibung vorgelegt

(28) Anzahl der vorgelegten Musterabbildungen: 5

(55) Abbildung (färbig):

Erlöschen

wegen Nichtzahlung der Erneuerungsgebühr:

016473 016644 016851 017165 039932
040191 040192 040193 040212 040213

040236	040237	040238	040239	040317
040318	040319	040320	040638	040641
040649	040651	040652	040653	040657
043082	057690	057693	057695	057698
057752	057753	057756	057757	062695
062696	062697	062698	062702	062758
062759	062760	062761	062762	062782
062783	062784	062785	062786	062787
062788	062789	062790	062791	062792
062793	062794	062795	062796	062797
062798	062799	062800	062801	062802
062803	062804	062805	062806	062816
062817	062819	062820	062821	062822
062823	062824	062877	062944	062945
062946	063047	063048	063049	063050
063051	063052	063053	063054	063396
063397				

ÖSTERREICHISCHER MUSTERANZEIGER



Wien, 20. Dezember 2015 / Nr. 12

Erscheint am 20. jedes Monats

Redaktion, Verwaltung und Verlag
im Österreichischen Patentamt
Wien XX., Dresdner Straße 87
Postanschrift: Postfach 95
1200 Wien

Inhalt

- **Registrierungen (67230 bis 67270)**
- **Erlöschen**

Bemerkungen:

Der Schutzbeginn stimmt mit dem Tag der Veröffentlichung und Registrierung des Musters überein.

Die Schutzdauer beträgt fünf Jahre beginnend mit dem Tag der Anmeldung und kann durch rechtzeitige Erneuerung viermal um je fünf Jahre verlängert werden.

Der Musteranmelder kann bis zu zehn verschiedene Musterabbildungen vorlegen. Veröffentlicht wird nur die hierfür vom Anmelder bzw. vom Patentamt ausgewählte Abbildung in schwarzweiß, wobei angegeben ist, ob diese Abbildung farbig oder schwarzweiß vorgelegt wurde.

Die jeweils neben den bibliographischen Daten stehenden Zahlen entsprechen dem WIPO-Standard St. 80 und dienen der zusätzlichen Kennzeichnung dieser Daten.

Kl. = Klasse nach der Klasseneinteilung des Abkommens von Locarno zur Errichtung einer internationalen Klassifikation für gewerbliche Muster und Modelle, BGBl.Nr. 496/1990.

<u>Ländercode</u>					
AD	ANDORRA	DD	DDR (ALT)	IL	ISRAEL
AE	VEREINIGTE ARABISCHE EMIRATE	DE	DEUTSCHLAND	IM	ISLE OF MAN
AF	AFGHANISTAN	DJ	DSCHIBUTI	IN	INDIEN
AG	ANTIGUA UND BARBUDA	DK	DÄNEMARK	IQ	IRAK
AI	ANGUILLA	DM	DOMINICA	IR	IRAN
AL	ALBANIEN	DO	DOMINIKANISCHE REPUBLIK	IS	ISLAND
AM	ARMENIEN	DZ	ALGERIEN	IT	ITALIEN
AN	NIEDERLÄNDISCHE ANTILLEN	EA	EURASISCHE PATENTORGANISATION (EAPO)	JE	JERSEY
AO	ANGOLA	EC	ECUADOR	JM	JAMAICA
AP	AFRIKANISCHE REGIONALE ORGANISATION FÜR GEISTIGES EIGENTUM (ARIPO)	EE	ESTLAND	JO	JORDANIEN
AR	ARGENTINIEN	EG	ÄGYPTEN	JP	JAPAN
AT	ÖSTERREICH	EH	WEST SAHARA	KE	KENIA
AU	AUSTRALIEN	EM	HARMONISIERUNGSA MT FÜR DEN BINNENMARKT (MARKEN UND MUSTER) (OHIM)	KG	KIRGISISTAN
AW	ARUBA	EP	EUROPÄISCHES PATENTAMT	KH	KAMBODSCHA
AZ	ASERBAIDSCHAN	ER	ERITREA	KI	KIRIBATI
BA	BOSNIEN UND HERZEGOWINA	ES	SPANIEN	KM	KOMOREN
BB	BARBADOS	ET	ÄTHIOPIEN	KN	ST. KITTS UND NEVIS
BD	BANGLADESCH	EU	Europäische Union	KP	DEMOKRATISCHE VOLKSREPUBLIK KOREA
BE	BELGIEN	FI	FINNLAND	KR	KOREA
BF	BURKINA FASO	FJ	FIDSCHI	KW	KUWAIT
BG	BULGARIEN	FK	FALKLAND INSELN (MALWINEN)	KY	KAIMANINSELN (CAYMAN ISLANDS)
BH	BAHRAIN	FO	FÄRÖER INSELN	KZ	KASACHSTAN
BI	BURUNDI	FR	FRANKREICH	LA	LAOS
BJ	BENIN	GA	GABUN	LB	LIBANON
BM	BERMUDA	GB	VEREINIGTES KÖNIGREICH	LC	SANTA LUCIA
BN	BRUNEI DARUSSALAM	GC	PATENTAMT DES KOOPERATIONSRATS DER ARABISCHEN STAATEN DES GOLFES (GCC)	LI	LIECHTENSTEIN
BO	BOLIVIEN, PLURINATIONALER STAAT	GD	GRENADA	LK	SRI LANKA
BQ	BONAIRE, SANKT EUSTATIUS UND SABA	GE	GEORGIEN	LR	LIBERIA
BR	BRASILIEN	GG	GUERNSEY	LS	LESOTHO
BS	BAHAMAS	GH	GHANA	LT	LITAUEN
BT	BHUTAN	GI	GIBRALTAR	LU	LUXEMBURG
BU	BIRMA (BURMA)	GL	GRÖNLAND	LV	LETTLAND
BV	BOUVETINSEL	GM	GAMBIA	LY	LYBIEN
BW	BOTSWANA	GN	GUINEA	MA	MAROKKO
BX	BENELUX MARKENAMT (BOIP)	GP	GUADELOUPE	MC	MONACO
BY	BELARUS (WEIßRUSSLAND)	GQ	ÄQUATORIALGUINEA	MD	MOLDAU
BZ	BELIZE	GR	GRIECHENLAND	ME	MONTENEGRO
CA	KANADA	GS	SÜDGEORGIEN UND DIE SÜDLICHEN SANDWICHINSELN	MG	MADAGASKAR
CD	DEMOKRATISCHE REPUBLIK KONGO	GT	GUATEMALA	MH	MARSHALL INSELN
CF	ZENTRALAFRIKANISCHE REPUBLIK	GU	GUAM	MK	MAZEDONIEN
CG	KONGO	GW	GUINEA-BISSAU	ML	MALI
CH	SCHWEIZ	GY	GUYANA	MM	MYANMAR
CI	ELFENBEINKÜSTE	HK	HONGKONG (VERWALTUNG DER VOLKSREPUBLIK CHINA)	MN	MONGOLEI
CK	COOK-INSELN	HN	HONDURAS	MO	MACAO
CL	CHILE	HR	KROATIEN	MP	NÖRDLICHE MARIANEN
CM	KAMERUN	HT	HAITI	MR	MAURETANIEN
CN	CHINA	HU	UNGARN	MS	MONTSERRAT
CO	KOLUMBIEN	HV	OBERVOLTA	MT	MALTA
CR	COSTA RICA	IB	INTERNATIONALES BÜRO DER WELTORGANISATION FÜR GEISTIGES EIGENTUM (WIPO)	MU	MAURITIUS
CS	TSCHECHISCHE UND SLOWAKISCHE FÖD. REP./CSFR	ID	INDONESIEN	MV	MALEDIVEN
CU	KUBA	IE	IRLAND	MW	MALAWI
CV	KAP VERDE			MX	MEXIKO
CW	CURAÇAO			MY	MALAYSIEN
CY	ZYPERN			MZ	MOZAMBIQUE
CZ	TSCHECHIEN			NA	NAMIBIEN
				NC	NEU KALEDONIEN
				NE	NIGER
				NG	NIGERIEN
				NI	NICARAGUA
				NL	NIEDERLANDE
				NO	NORWEGEN
				NP	NEPAL
				NR	NAURU
				NZ	NEUSEELAND
				OA	AFRIKANISCHE ORGANISATION FÜR GEISTIGES EIGENTUM (OAPI)
				OM	OMAN
				PA	PANAMA
				PE	PERU
				PF	FRANZÖSISCH POLYNESIEN
				PG	PAPUA NEUGUINEA
				PH	PHILIPPINEN
				PK	PAKISTAN
				PL	POLEN
				PR	PUERTO RICO
				PT	PORTUGAL
				PW	PALAU
				PY	PARAGUAY
				QA	KATAR
				RE	REUNION
				RH	RHODESIEN
				RO	RUMÄNIEN
				RS	SERBIEN
				RU	RUSSISCHE FÖDERATION
				RW	RUANDA
				SA	SAUDIARABIEN
				SB	SALOMONEN
				SC	SEYCHELLEN
				SD	SUDAN
				SE	SCHWEDEN
				SG	SINGAPUR
				SH	SANKT HELENA, ASCENSION UND TRISTAN DA CUNHA
				SI	SLOWENIEN
				SK	SLOWAKEI
				SL	SIERRA LEONE
				SM	SAN MARINO
				SN	SENEGAL
				SO	SOMALIA
				SR	SURINAM
				SS	SÜDSUDAN
				ST	SÃO TOMÉ UND PRINCIPE
				SU	SOJWJETUNION/UDSSR
				SV	EL SALVADOR
				SX	ST. MARTIN (NIEDERLÄNDISCHE VERWALTUNG)
				SY	SYRIEN
				SZ	SWAZILAND
				TC	TURKS- UND CAICOSINSELN
				TD	TSCHAD
				TG	TOGO
				TH	THAILAND
				TJ	TADSCHIKISTAN
				TK	TOKELAU
				TL	TIMOR-LESTE
				TM	TURKMENISTAN
				TN	TUNESIEN
				TO	TONGA
				TR	TÜRKEI
				TT	TRINIDAD UND TOBAGO
				TV	TUVALU
				TW	TAIWAN
				TZ	TANSANIA
				UA	UKRAINE
				UG	UGANDA

US VEREINIGTE STAATEN
VON AMERIKA
UY URUGUAY
UZ USBEKISTAN
VA VATIKAN
VC SANKT VINCENT UND
DIE GRENADINEN
VE VENEZUELA
VG JUNGFERN-INSELN
(BRITISCH)
VI -- NEU --
VN VIETNAM
VU VANUATU
WO INTERNATIONALES
BÜRO DER
WELTORGANISATION
FÜR GEISTIGES
EIGENTUM (WIPO)
WS SAMOA
XN NORDISCHES PATENT
INSTITUT (NPI)
YD JEMEN
(VOLKSDEMOKRATISC
HE REPUBLIK)
YE JEMEN
YU JUGOSLAWIEN/SFRJ
ZA SÜDAFRIKA
ZM SAMBIA
ZR ZAIRE
ZW ZIMBABWE

Registrierungen

Schutzdauerbeginn: 20. Dezember 2015

(11) Reg.Nr. **67230** (21) Aktenz.: **MU 760/2014**

(22) Anmeldetag: 2014 10 30

(73) Inhaber:

Fürst Christoph, 4020 Linz, Pfarrgasse 20 (AT)

(74) Vertreter:

Puchmayr Karl Erich Dr., Rechtsanwalt, 4020 Linz, Landstraße 101-103 (AT)

(72) Schöpfer:

Fürst Christoph, 4020 Linz, Pfarrgasse 20 (AT)

(51) (54) Klassen; Warenverzeichnis:

Kl. 26-05: **Leuchtmittel**

(57) Beschreibung vorgelegt

(28) Anzahl der vorgelegten Musterabbildungen: 1

(55) Abbildung (färbig):



(Reg.Nr. 67230)

(11) Reg.Nr. **67231** (21) Aktenz.: **MU 252/2015**

(22) Anmeldetag: 2015 06 05

(73) Inhaber:

Wagner Martina Maria, 4312 Ried in der Riedmark, Wachsreith 16 (AT)

(51) (54) Klassen; Warenverzeichnis:

Kl. 26-05: **Lampe, Tischlampe**

(28) Anzahl der vorgelegten Musterabbildungen: 1

(55) Abbildung (schwarzweiß):

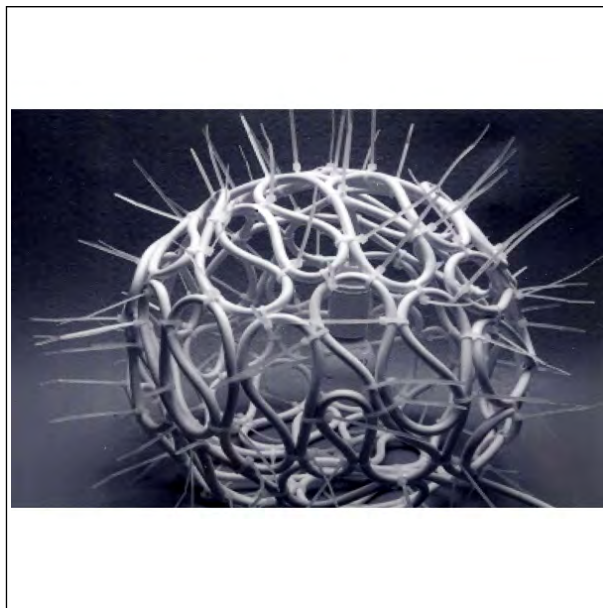

(Reg.Nr. 67231)

(11) Reg.Nr. **67232** (21) Aktenz.: **MU 253/2015**

(22) Anmeldetag: 2015 06 05

(73) Inhaber:

Wagner Martina Maria, 4312 Ried in der Riedmark, Wachsreith 16 (AT)

(51) (54) Klassen; Warenverzeichnis:

Kl. 26-05: **Lampe, Tischlampe**

(28) Anzahl der vorgelegten Musterabbildungen: 2

(55) Abbildung (schwarzweiß):

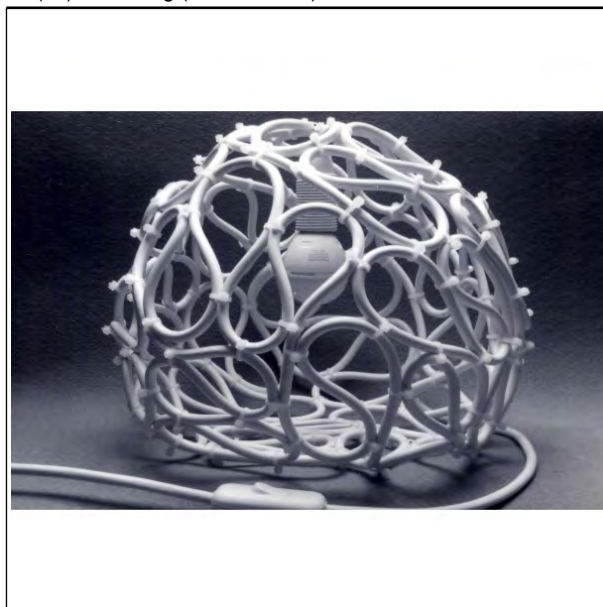

(Reg.Nr. 67232)

(11) Reg.Nr. **67233** (21) Aktenz.: **MU 365/2015**

(22) Anmeldetag: 2015 06 25

(73) Inhaber:

Hebberling Felix, 2851 Krumbach, Kulma 5 (AT)

(72) Schöpfer:

Hebberling Felix, 2851 Krumbach, Kulma 5 (AT)

(51) (54) Klassen; Warenverzeichnis:

Kl. 27-99: **Reinigungsstäbchen für e-Zigaretten**

(57) Beschreibung vorgelegt
(28) Anzahl der vorgelegten Musterabbildungen: 1
(55) Abbildung (schwarzweiß):



(Reg.Nr. 67233)

(11) Reg.Nr. **67234** (21) Aktenz.: **MU 366/2015**

(22) Anmeldetag: 2015 06 25

(73) Inhaber:

Hebberling Felix, 2851 Krumbach, Kulma 5 (AT)

(72) Schöpfer:

Hebberling Felix, 2851 Krumbach, Kulma 5 (AT)

(51) (54) Klassen; Warenverzeichnis:

Kl. 27-99: **Reinigungsstäbchen für e-Zigaretten**

(57) Beschreibung vorgelegt

(28) Anzahl der vorgelegten Musterabbildungen: 1

(55) Abbildung (schwarzweiß):



(Reg.Nr. 67234)

(11) Reg.Nr. **67235** (21) Aktenz.: **MU 367/2015**

(22) Anmeldetag: 2015 06 25

(73) Inhaber:

Hebberling Felix, 2851 Krumbach, Kulma 5 (AT)

(72) Schöpfer:

Hebberling Felix, 2851 Krumbach, Kulma 5 (AT)

(51) (54) Klassen; Warenverzeichnis:

Kl. 27-99: **Reinigungsstäbchen für e-Zigaretten**

(57) Beschreibung vorgelegt

(28) Anzahl der vorgelegten Musterabbildungen: 1

(55) Abbildung (schwarzweiß):



(Reg.Nr. 67235)

(11) Reg.Nr. **67236** (21) Aktenz.: **MU 368/2015**

(22) Anmeldetag: 2015 06 25

(73) Inhaber:

Hebberling Felix, 2851 Krumbach, Kulma 5 (AT)

(72) Schöpfer:

Hebberling Felix, 2851 Krumbach, Kulma 5 (AT)

(51) (54) Klassen; Warenverzeichnis:

Kl. 27-99: **Reinigungsstäbchen für e-Zigaretten**

(57) Beschreibung vorgelegt

(28) Anzahl der vorgelegten Musterabbildungen: 1

(55) Abbildung (schwarzweiß):



(Reg.Nr. 67236)

(11) Reg.Nr. **67237** (21) Aktenz.: **MU 369/2015**

(22) Anmeldetag: 2015 06 25

(73) Inhaber:

Hebberling Felix, 2851 Krumbach, Kulma 5 (AT)

(72) Schöpfer:

Hebberling Felix, 2851 Krumbach, Kulma 5 (AT)

(51) (54) Klassen; Warenverzeichnis:

Kl. 27-99: **Mundstückfilter für e-Zigaretten, Filter**

(57) Beschreibung vorgelegt

(28) Anzahl der vorgelegten Musterabbildungen: 2

(55) Abbildung (färbig):

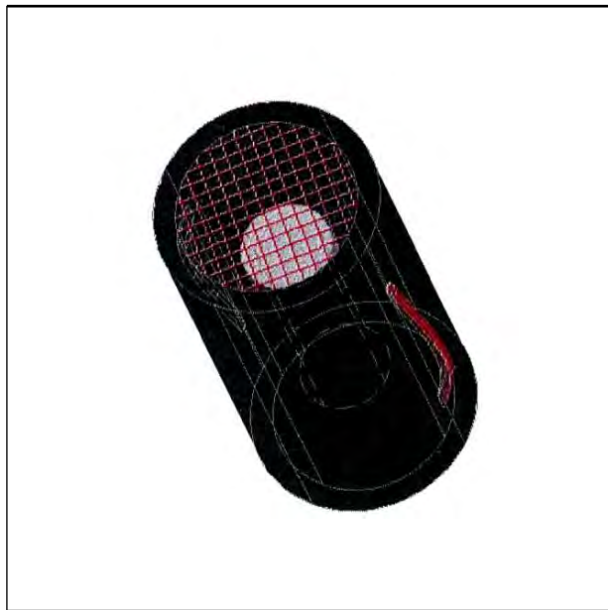

(Reg.Nr. 67237)



(Reg.Nr. 67238)

(11) Reg.Nr. **67239** (21) Aktenz.: **MU 379/2015**

(22) Anmeldetag: 2015 06 30

(73) Inhaber:

ALU-PFEIFFER GMBH, 7441 Markt-Allhau, Gewerbeweg 1 (AT)

(74) Vertreter:

HOLZMÜLLER SEPP DR., RECHTSANWALT, 2700 WIENER NEUSTADT, BAHNGASSE 8 (AT)

(51) (54) Klassen; Warenverzeichnis:

Kl. 25-02: **Zaunfeld**

(28) Anzahl der vorgelegten Musterabbildungen: 1

(55) Abbildung (färbig):



(Reg.Nr. 67239)

(11) Reg.Nr. **67238** (21) Aktenz.: **MU 378/2015**

(22) Anmeldetag: 2015 06 30

(73) Inhaber:

ALU-PFEIFFER GMBH, 7441 Markt-Allhau, Gewerbeweg 1 (AT)

(74) Vertreter:

HOLZMÜLLER SEPP DR., RECHTSANWALT, 2700 WIENER NEUSTADT, BAHNGASSE 8 (AT)

(51) (54) Klassen; Warenverzeichnis:

Kl. 25-02: **Zaunfeld, Zauntür**

(28) Anzahl der vorgelegten Musterabbildungen: 1

(55) Abbildung (färbig):

(11) Reg.Nr. **67240** (21) Aktenz.: **MU 380/2015**

(22) Anmeldetag: 2015 06 30

(73) Inhaber:

ALU-PFEIFFER GMBH, 7441 Markt-Allhau, Gewerbeweg 1 (AT)

(74) Vertreter:

HOLZMÜLLER SEPP DR., RECHTSANWALT, 2700 WIENER
NEUSTADT, BAHNGASSE 8 (AT)

(51) (54) Klassen; Warenverzeichnis:

Kl. 25-02: **Element für Zäune, Balkone und Tore**

(28) Anzahl der vorgelegten Musterabbildungen: 1

(55) Abbildung (färbig):

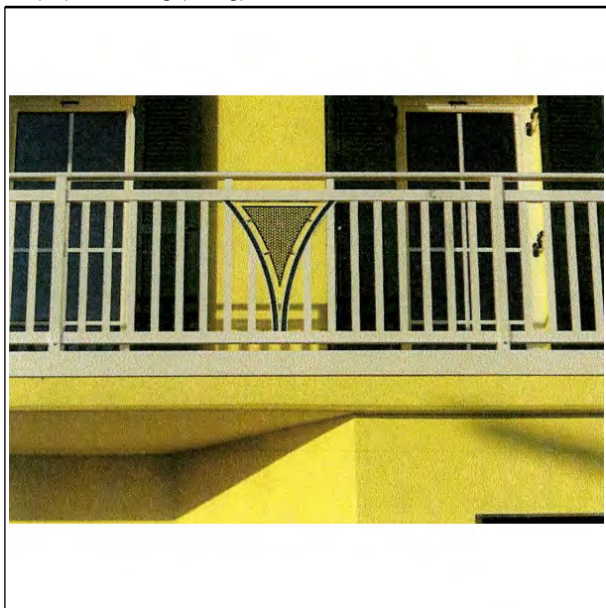

(Reg.Nr. 67240)

(11) Reg.Nr. **67241**

(21) Aktenz.: **MU 381/2015**

(22) Anmeldetag: 2015 06 30

(73) Inhaber:

ALU-PFEIFFER GMBH, 7441 Markt-Allhau, Gewerbeweg 1
(AT)

(74) Vertreter:

HOLZMÜLLER SEPP DR., RECHTSANWALT, 2700 WIENER
NEUSTADT, BAHNGASSE 8 (AT)

(51) (54) Klassen; Warenverzeichnis:

Kl. 25-02: **Balkon**

(28) Anzahl der vorgelegten Musterabbildungen: 1

(55) Abbildung (färbig):

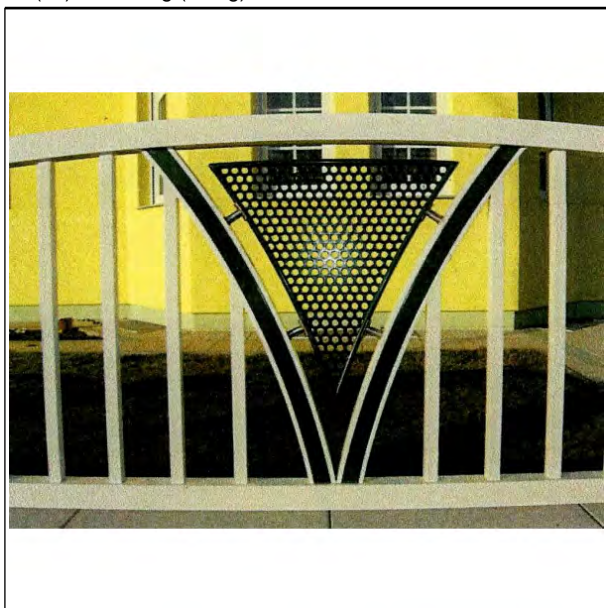

(Reg.Nr. 67241)

(11) Reg.Nr. **67242**

(21) Aktenz.: **MU 382/2015**

(22) Anmeldetag: 2015 06 30

(73) Inhaber:

ALU-PFEIFFER GMBH, 7441 Markt-Allhau, Gewerbeweg 1
(AT)

(74) Vertreter:

HOLZMÜLLER SEPP DR., RECHTSANWALT, 2700 WIENER
NEUSTADT, BAHNGASSE 8 (AT)

(51) (54) Klassen; Warenverzeichnis:

Kl. 25-02: **Zaunanlage, Tor**

(28) Anzahl der vorgelegten Musterabbildungen: 1

(55) Abbildung (färbig):



(Reg.Nr. 67242)

(11) Reg.Nr. **67243**

(21) Aktenz.: **MU 425/2015**

(22) Anmeldetag: 2015 07 28

(73) Inhaber:

Büchler GesmbH, 3433 Königstetten, Wipfingerstraße 23 (AT)

(72) Schöpfer:

Büchler Peter, 3433 Königstetten, Rosenstrasse 5 (AT)

(51) (54) Klassen; Warenverzeichnis:

Kl. 15-99: **Mahlgutauflaufanlage**

(57) Beschreibung vorgelegt

(28) Anzahl der vorgelegten Musterabbildungen: 2

(55) Abbildung (färbig):



(Reg.Nr. 67243)

(11) Reg.Nr. **67244** (21) Aktenz.: **MU 444/2015**

(22) Anmeldetag: 2015 08 28

(73) Inhaber:

Riegerbauer Hermann, 8431 Gralla, Kapellenstraße 24 (AT)

(51) (54) Klassen; Warenverzeichnis:

Kl. 21-02: **Sportgerät, Sportartikel, Surfbrett**

(57) Beschreibung vorgelegt

(28) Anzahl der vorgelegten Musterabbildungen: 10

(55) Abbildung (färbig):



(Reg.Nr. 67244)

(11) Reg.Nr. **67245** (21) Aktenz.: **MU 447/2015**

(22) Anmeldetag: 2015 09 08

(73) Inhaber:

Mader Daniel, 6020 Innsbruck, Sadrachstraße 5 (AT)

(72) Schöpfer:

Mader Daniel, 6020 Innsbruck, Sadrachstrasse 5 (AT)

(51) (54) Klassen; Warenverzeichnis:

Kl. 09-03: **Flasche mit Brotbackmischung**

(57) Beschreibung vorgelegt

(28) Anzahl der vorgelegten Musterabbildungen: 1

(55) Abbildung (schwarzweiß):



(Reg.Nr. 67245)

(11) Reg.Nr. **67246** (21) Aktenz.: **MU 448/2015**

(22) Anmeldetag: 2015 09 14

(73) Inhaber:

Geissler Gerlinde, 8480 Mureck, Hauptplatz 41 (AT)

(72) Schöpfer:

Geissler Gerlinde, 8480 Mureck, Mittertorstraße 32 (AT)

(51) (54) Klassen; Warenverzeichnis:

Kl. 09-03: **Verpackung für Schokolade**

(57) Beschreibung vorgelegt

(28) Anzahl der vorgelegten Musterabbildungen: 1

(55) Abbildung (färbig):



(Reg.Nr. 67246)

(11) Reg.Nr. **67247** (21) Aktenz.: **MU 450/2015**

(22) Anmeldetag: 2015 09 17

(73) Inhaber:

J.A.N. Promotion GmbH, 1050 Wien, Schönbrunnerstraße 59-61/B23 (AT)

(51) (54) Klassen; Warenverzeichnis:

Kl. 07-07: **Kühlkübel**

(57) Beschreibung vorgelegt

(28) Anzahl der vorgelegten Musterabbildungen: 1

(55) Abbildung (schwarzweiß):

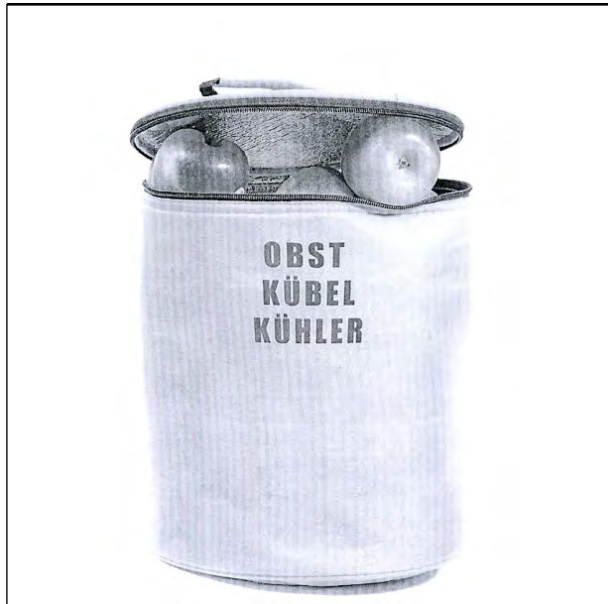

(Reg.Nr. 67247)

(11) Reg.Nr. **67248**

(21) Aktenz.: **MU 453/2015**

(22) Anmeldetag: 2015 09 30

(73) Inhaber:

CHC-KUNSTSTOFFTECHNIK E.U., 7121 WEIDEN AM SEE, ROSENBERGGASSE 33 (AT)

(72) Schöpfer:

Herzog Christian, 7121 Weiden am See, Rosenberggasse 33 (AT)

(51) (54) Klassen; Warenverzeichnis:

Kl. 27-06: **Zigarettenetui**

(57) Beschreibung vorgelegt

(28) Anzahl der vorgelegten Musterabbildungen: 2

(55) Abbildung (färbig):

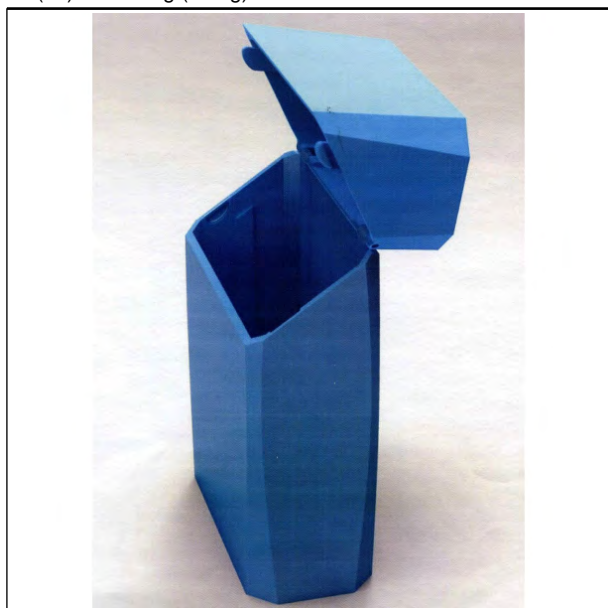

(Reg.Nr. 67248)

(11) Reg.Nr. **67249**

(21) Aktenz.: **MU 454/2015**

(22) Anmeldetag: 2015 09 30

(30) Priorität:

2015-04-02 SE 2015/0130

(73) Inhaber:

Scania CV AB, 151 87 Södertälje, Granparksvägen 10 (SE)

(74) Vertreter:

SCHOBER ELISABETH DIPL.-ING. DR. TECHN., FOX TOBIAS DIPL.-PHYS. DR. PHIL ., NOSKE WOLFGANG DIPL.-ING., Patentanwälte, 1200 Wien, Brigittenuer Lände 50 (AT)

(51) (54) Klassen; Warenverzeichnis:

Kl. 12-16: **Trittplatte**

(57) Beschreibung vorgelegt

(28) Anzahl der vorgelegten Musterabbildungen: 7

(55) Abbildung (schwarzweiß):

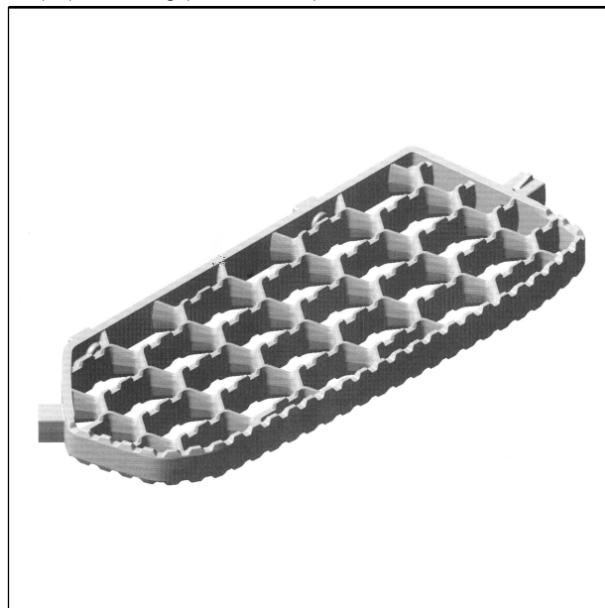

(Reg.Nr. 67249)

(11) Reg.Nr. **67250**

(21) Aktenz.: **MU 455/2015**

(22) Anmeldetag: 2015 09 30

(30) Priorität:

2015-04-02 SE 2015/0130

(73) Inhaber:

Scania CV AB, 151 87 Södertälje, Granparksvägen 10 (SE)

(74) Vertreter:

SCHOBER ELISABETH DIPL.-ING. DR. TECHN., FOX TOBIAS DIPL.-PHYS. DR. PHIL ., NOSKE WOLFGANG DIPL.-ING., Patentanwälte, 1200 Wien, Brigittenuer Lände 50 (AT)

(51) (54) Klassen; Warenverzeichnis:

Kl. 12-16: **Trittplatte**

(57) Beschreibung vorgelegt

(28) Anzahl der vorgelegten Musterabbildungen: 7

(55) Abbildung (schwarzweiß):

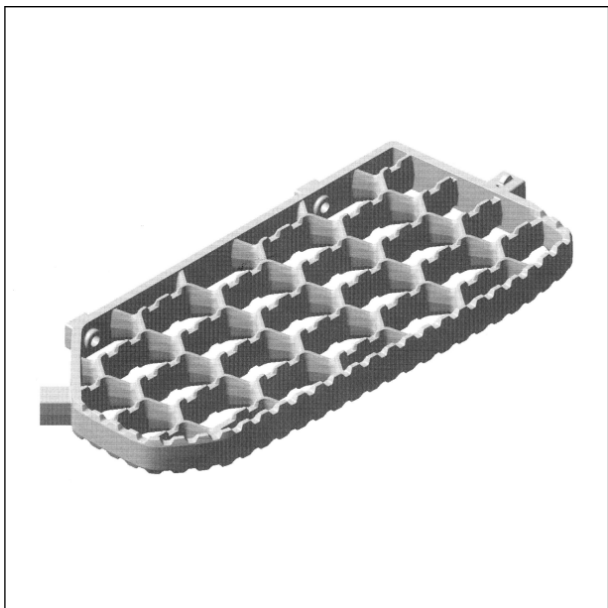

(Reg.Nr. 67250)

(11) Reg.Nr. **67251** (21) Aktenz.: **MU 456/2015**

(22) Anmeldetag: 2015 09 30

(30) Priorität:

2015-04-02 SE 2015/0130

(73) Inhaber:

Scania CV AB, 151 87 Södertälje, Granparksvägen 10 (SE)

(74) Vertreter:

SCHOBER ELISABETH DIPL.-ING. DR. TECHN., FOX
TOBIAS DIPL.-PHYS. DR. PHIL ., NOSKE WOLFGANG
DIPL.-ING., Patentanwälte, 1200 Wien, Brigittenauer Lände 50
(AT)

(51) (54) Klassen; Warenverzeichnis:

Kl. 12-16: **Trittplatte**

(57) Beschreibung vorgelegt

(28) Anzahl der vorgelegten Musterabbildungen: 7

(55) Abbildung (schwarzweiß):



(Reg.Nr. 67251)

(11) Reg.Nr. **67252**

(21) Aktenz.: **MU 457/2015**

(22) Anmeldetag: 2015 09 30

(30) Priorität:

2015-04-02 SE 2015/0130

(73) Inhaber:

Scania CV AB, 151 87 Södertälje, Granparksvägen 10 (SE)

(74) Vertreter:

SCHOBER ELISABETH DIPL.-ING. DR. TECHN., FOX
TOBIAS DIPL.-PHYS. DR. PHIL ., NOSKE WOLFGANG
DIPL.-ING., Patentanwälte, 1200 Wien, Brigittenauer Lände 50
(AT)

(51) (54) Klassen; Warenverzeichnis:

Kl. 12-16: **Trittplatte**

(57) Beschreibung vorgelegt

(28) Anzahl der vorgelegten Musterabbildungen: 7

(55) Abbildung (schwarzweiß):

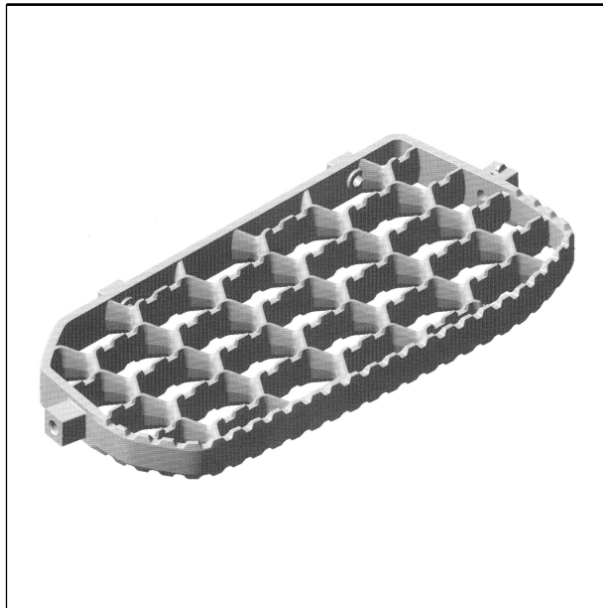

(Reg.Nr. 67252)

(11) Reg.Nr. **67253**

(21) Aktenz.: **MU 505/2015**

(22) Anmeldetag: 2015 10 08

(73) Inhaber:

Schladming - Dachstein Tourismusmarketing GmbH, 8970
Schladming, Ramsauerstraße 756 (AT)

(74) Vertreter:

Fidi Dr. Rechtsanwalt Christoph, 1010 Wien, Johannesgasse
16 (AT)

(51) (54) Klassen; Warenverzeichnis:

Kl. 32-00: **Grafisches Symbol**

(57) Beschreibung vorgelegt

(28) Anzahl der vorgelegten Musterabbildungen: 1

(55) Abbildung (färbig):

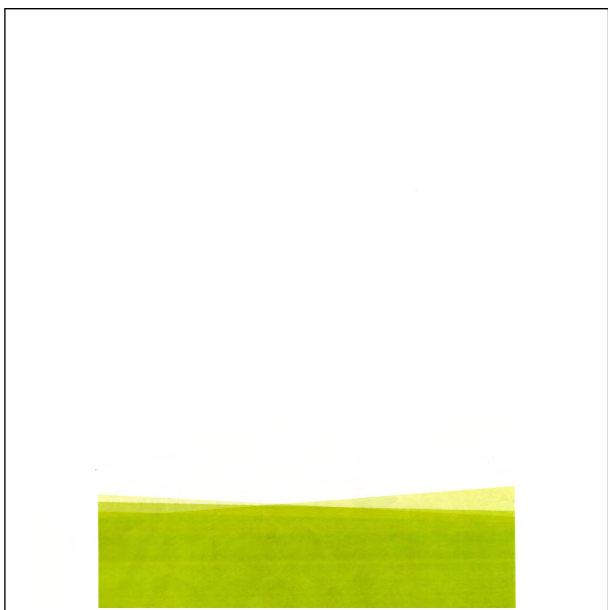

(Reg.Nr. 67253)



(Reg.Nr. 67255)

(11) Reg.Nr. **67254** (21) Aktenz.: **MU 506/2015**

(22) Anmeldetag: 2015 10 14

(73) Inhaber:

Schröcker Tischlerei GmbH, 9400 Wolfsberg,
Weißbachstraße 15 (AT)

(51) (54) Klassen; Warenverzeichnis:

Kl. 06-02: **Zirbenbett, Bett**

(28) Anzahl der vorgelegten Musterabbildungen: 2

(55) Abbildung (färbig):

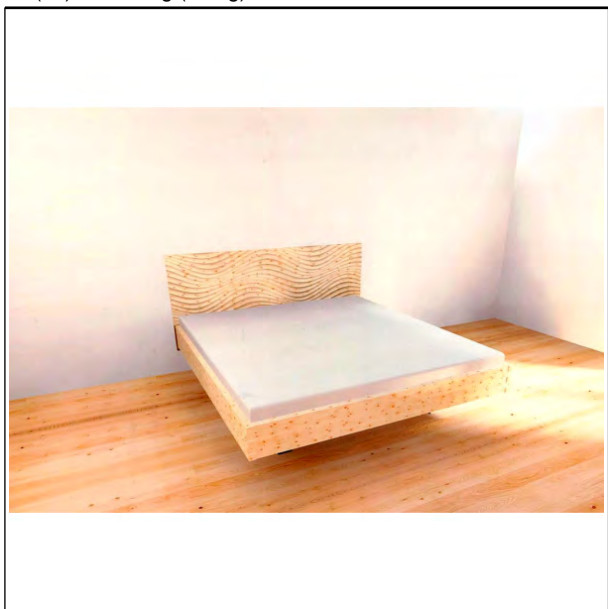

(Reg.Nr. 67254)

(11) Reg.Nr. **67256** (21) Aktenz.: **MU 508/2015**

(22) Anmeldetag: 2015 10 14

(73) Inhaber:

Schröcker Tischlerei GmbH, 9400 Wolfsberg,
Weißbachstraße 15 (AT)

(51) (54) Klassen; Warenverzeichnis:

Kl. 06-02: **Zirbenbett, Bett**

(28) Anzahl der vorgelegten Musterabbildungen: 1

(55) Abbildung (färbig):



(Reg.Nr. 67256)

(11) Reg.Nr. **67255** (21) Aktenz.: **MU 507/2015**

(22) Anmeldetag: 2015 10 14

(73) Inhaber:

Schröcker Tischlerei GmbH, 9400 Wolfsberg,
Weißbachstraße 15 (AT)

(51) (54) Klassen; Warenverzeichnis:

Kl. 06-02: **Zirbenbett, Bett**

(28) Anzahl der vorgelegten Musterabbildungen: 1

(55) Abbildung (färbig):

(11) Reg.Nr. **67257** (21) Aktenz.: **MU 509/2015**

(22) Anmeldetag: 2015 10 14

(73) Inhaber:

Schröcker Tischlerei GmbH, 9400 Wolfsberg,
Weißbachstraße 15 (AT)

(51) (54) Klassen; Warenverzeichnis:

Kl. 06-02: **Zirbenbett, Bett**

(28) Anzahl der vorgelegten Musterabbildungen: 1

(55) Abbildung (färbig):



(Reg.Nr. 67257)



(Reg.Nr. 67259)

(11) Reg.Nr. **67258** (21) Aktenz.: **MU 510/2015**

(22) Anmeldetag: 2015 10 14

(73) Inhaber:

Schröcker Tischlerei GmbH, 9400 Wolfsberg,
Weißenbachstraße 15 (AT)

(51) (54) Klassen; Warenverzeichnis:

Kl. 06-02: **Zirbenbett, Bett**

(28) Anzahl der vorgelegten Musterabbildungen: 1

(55) Abbildung (färbig):



(Reg.Nr. 67258)

(11) Reg.Nr. **67260** (21) Aktenz.: **MU 512/2015**

(22) Anmeldetag: 2015 10 14

(73) Inhaber:

Schröcker Tischlerei GmbH, 9400 Wolfsberg,
Weißenbachstraße 15 (AT)

(51) (54) Klassen; Warenverzeichnis:

Kl. 06-02: **Zirbenbett**

(28) Anzahl der vorgelegten Musterabbildungen: 1

(55) Abbildung (färbig):



(Reg.Nr. 67260)

(11) Reg.Nr. **67259** (21) Aktenz.: **MU 511/2015**

(22) Anmeldetag: 2015 10 14

(73) Inhaber:

Schröcker Tischlerei GmbH, 9400 Wolfsberg,
Weißenbachstraße 15 (AT)

(51) (54) Klassen; Warenverzeichnis:

Kl. 06-02: **Zirbenbett**

(28) Anzahl der vorgelegten Musterabbildungen: 1

(55) Abbildung (färbig):



(11) Reg.Nr. **67261** (21) Aktenz.: **MU 513/2015**

(22) Anmeldetag: 2015 10 14

(73) Inhaber:

Schröcker Tischlerei GmbH, 9400 Wolfsberg,
Weißenbachstraße 15 (AT)

(51) (54) Klassen; Warenverzeichnis:

Kl. 06-02: **Zirbenbett**

(28) Anzahl der vorgelegten Musterabbildungen: 1

(55) Abbildung (färbig):





(Reg.Nr. 67261)



(Reg.Nr. 67263)

(11) Reg.Nr. **67262** (21) Aktenz.: **MU 514/2015**
(22) Anmeldetag: 2015 10 14
(73) Inhaber:
Schröcker Tischlerei GmbH, 9400 Wolfsberg,
Weißbachstraße 15 (AT)
(51) (54) Klassen; Warenverzeichnis:
Kl. 06-02: **Zirbenbett**
(28) Anzahl der vorgelegten Musterabbildungen: 1
(55) Abbildung (färbig):



(Reg.Nr. 67262)

(11) Reg.Nr. **67263** (21) Aktenz.: **MU 515/2015**
(22) Anmeldetag: 2015 10 14
(73) Inhaber:
Schröcker Tischlerei GmbH, 9400 Wolfsberg,
Weißbachstraße 15 (AT)
(51) (54) Klassen; Warenverzeichnis:
Kl. 06-04: **Nachtkästchen**
(28) Anzahl der vorgelegten Musterabbildungen: 1
(55) Abbildung (färbig):

(11) Reg.Nr. **67264** (21) Aktenz.: **MU 517/2015**
(22) Anmeldetag: 2015 10 20
(73) Inhaber:
Hödl Andreas, 4565 Inzersdorf/Kr., Gelblehenstraße 4 (AT)
(72) Schöpfer:
Hödl Andreas, 4565 Inzersdorf/Kr., Gelblehenstrasse 4 (AT)
(51) (54) Klassen; Warenverzeichnis:
Kl. 25-03: **Hochbett**
(57) Beschreibung vorgelegt
(28) Anzahl der vorgelegten Musterabbildungen: 1
(55) Abbildung (schwarzweiß):

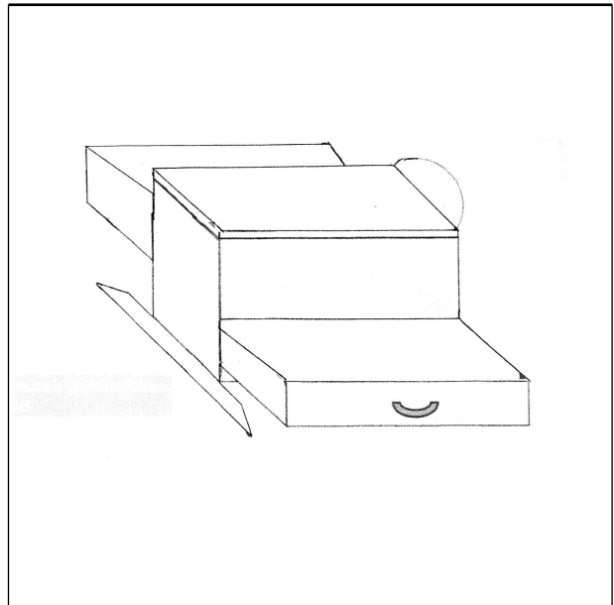

(Reg.Nr. 67264)

(11) Reg.Nr. **67265** (21) Aktenz.: **MU 530/2015**
(22) Anmeldetag: 2015 10 28
(73) Inhaber:
CHC-KUNSTSTOFFTECHNIK e.U., 7121 WEIDEN AM SEE,
ROSENBERGGASSE 33 (AT)
(72) Schöpfer:

Herzog Christian, 7121 Weiden am See, Rosenbergasse 33
(AT)

(51) (54) Klassen; Warenverzeichnis:

Kl. 20-03: **Schild und Reklamevorrichtung**

(57) Beschreibung vorgelegt

(28) Anzahl der vorgelegten Musterabbildungen: 1

(55) Abbildung (färbig):

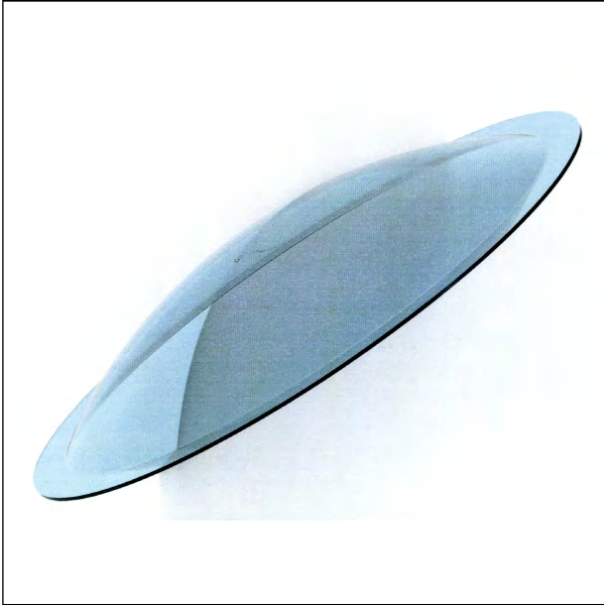

(Reg.Nr. 67265)

(11) Reg.Nr. **67266** (21) Aktenz.: **MU 531/2015**

(22) Anmeldetag: 2015 10 30

(73) Inhaber:

Mayr Leopold, 4903 Manning, Vornbuch 8 (AT)

(72) Schöpfer:

Mayr Leopold, 4903 Manning, Vornbuch 8 (AT)

(51) (54) Klassen; Warenverzeichnis:

Kl. 11-02: **Holzwürfel, Ziergegenstand**

(28) Anzahl der vorgelegten Musterabbildungen: 2

(55) Abbildung (schwarzweiß):

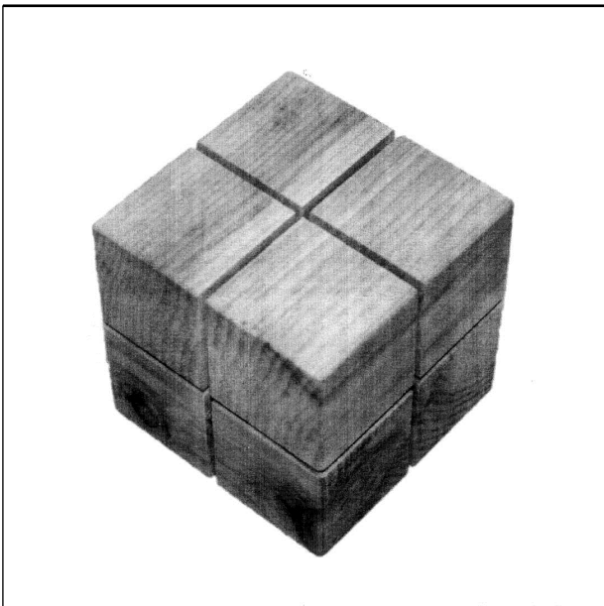

(Reg.Nr. 67266)

(11) Reg.Nr. **67267**

(21) Aktenz.: **MU 532/2015**

(22) Anmeldetag: 2015 10 30

(73) Inhaber:

Mayr Leopold, 4903 Manning, Vornbuch 8 (AT)

(72) Schöpfer:

Mayr Leopold, 4903 Manning, Vornbuch 8 (AT)

(51) (54) Klassen; Warenverzeichnis:

Kl. 11-02: **Holzwürfel, Ziergegenstand**

(28) Anzahl der vorgelegten Musterabbildungen: 3

(55) Abbildung (schwarzweiß):

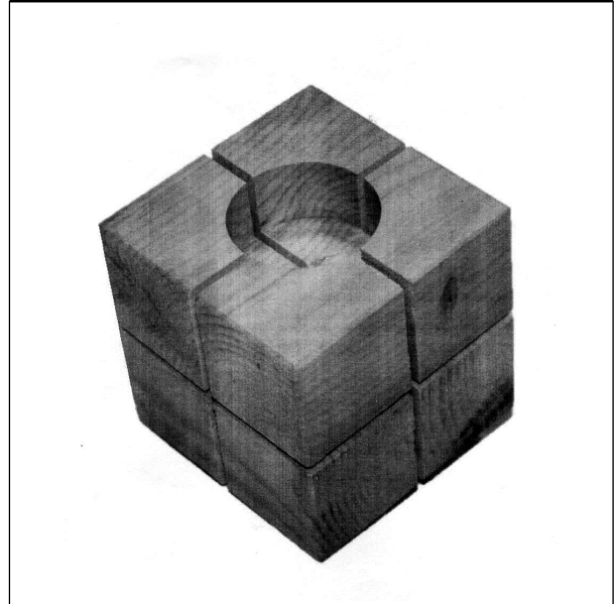

(Reg.Nr. 67267)

(11) Reg.Nr. **67268**

(21) Aktenz.: **MU 533/2015**

(22) Anmeldetag: 2015 10 30

(73) Inhaber:

Mayr Leopold, 4903 Manning, Vornbuch 8 (AT)

(72) Schöpfer:

Mayr Leopold, 4903 Manning, Vornbuch 8 (AT)

(51) (54) Klassen; Warenverzeichnis:

Kl. 11-02: **Holzwürfel, Ziergegenstand**

(28) Anzahl der vorgelegten Musterabbildungen: 4

(55) Abbildung (schwarzweiß):

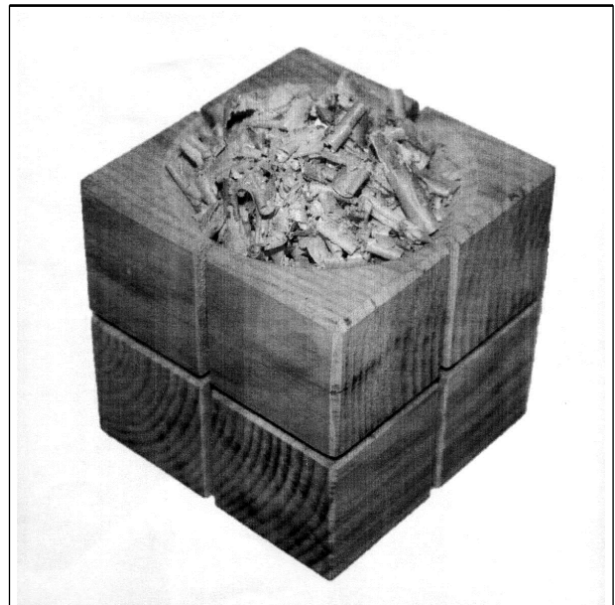

(Reg.Nr. 67268)

(11) Reg.Nr. **67269** (21) Aktenz.: **MU 699/2015**

(22) Anmeldetag: 2015 11 11

(73) Inhaber:

Fink Bernhard, 1210 Wien, Sandrockgasse 48 (AT)

(72) Schöpfer:

Fink Bernhard Friedrich, 1210 Wien, Sandrockgasse (AT)

(51) (54) Klassen; Warenverzeichnis:

Kl. 23-02: **Duschabzieher**

(28) Anzahl der vorgelegten Musterabbildungen: 2

(55) Abbildung (färbig):



(Reg.Nr. 67269)

(11) Reg.Nr. **67270** (21) Aktenz.: **MU 700/2015**

(22) Anmeldetag: 2015 11 11

(73) Inhaber:

Fink Bernhard, 1210 Wien, Sandrockgasse 48 (AT)

(72) Schöpfer:

Fink Bernhard Friedrich, 1210 Wien, Sandrockgasse (AT)

(51) (54) Klassen; Warenverzeichnis:

Kl. 23-02: **Duschabzieher**

(28) Anzahl der vorgelegten Musterabbildungen: 5

(55) Abbildung (schwarzweiß):

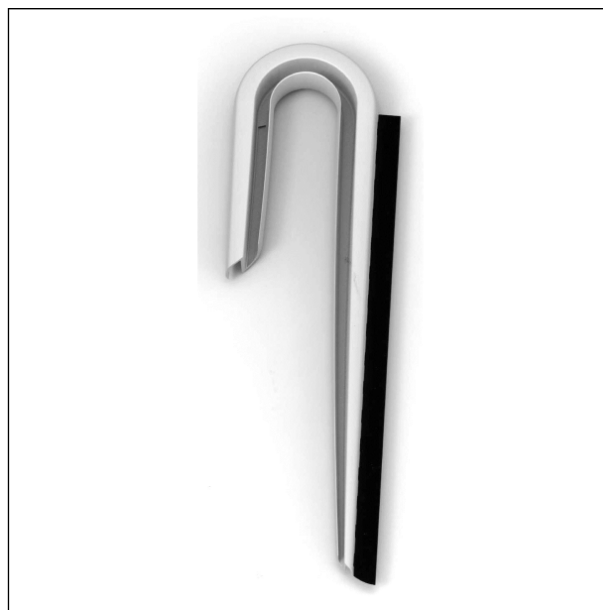

(Reg.Nr. 67270)

Erlöschen

wegen Nichtzahlung der Erneuerungsgebühr:

016751	040349	040365	040366	040730
040733	040734	040914	040916	041024
057770	057835	057836	057934	062699
062763	062807	062808	062809	062810
062811	062812	062813	062814	062825
062826	062827	062828	062829	062830
062832	062833	062834	062835	062836
062837	062839	062840	062841	062842
062878	062880	062881	062882	062883
062884	062885	062886	062887	062888
062948	063070	063125		