

# ÖSTERREICHISCHER MUSTERANZEIGER

---



österreichisches  
patentamt

Wien, 20. Jänner 2016 / Nr. 1

Erscheint am 20. jedes Monats

Redaktion, Verwaltung und Verlag  
im Österreichischen Patentamt  
Wien XX., Dresdner Straße 87  
Postanschrift: Postfach 95  
1200 Wien

---

## Inhalt

- **Registrierungen (67271 bis 67324)**
- **Firmenwortlautänderungen**
- **Erlöschen**

---

## Bemerkungen:

Der Schutzbeginn stimmt mit dem Tag der Veröffentlichung und Registrierung des Musters überein.

Die Schutzdauer beträgt fünf Jahre beginnend mit dem Tag der Anmeldung und kann durch rechtzeitige Erneuerung viermal um je fünf Jahre verlängert werden.

Der Musteranmelder kann bis zu zehn verschiedene Musterabbildungen vorlegen. Veröffentlicht wird nur die hierfür vom Anmelder bzw. vom Patentamt ausgewählte Abbildung in schwarzweiß, wobei angegeben ist, ob diese Abbildung farbig oder schwarzweiß vorgelegt wurde.

Die jeweils neben den bibliographischen Daten stehenden Zahlen entsprechen dem WIPO-Standard St. 80 und dienen der zusätzlichen Kennzeichnung dieser Daten.

Kl. = Klasse nach der Klasseneinteilung des Abkommens von Locarno zur Errichtung einer internationalen Klassifikation für gewerbliche Muster und Modelle, BGBl.Nr. 496/1990.

---

<u>Ländercode</u>					
AD	ANDORRA	DD	DDR (ALT)	IL	ISRAEL
AE	VEREINIGTE ARABISCHE EMIRATE	DE	DEUTSCHLAND	IM	ISLE OF MAN
AF	AFGHANISTAN	DJ	DSCHIBUTI	IN	INDIEN
AG	ANTIGUA UND BARBUDA	DK	DÄNEMARK	IQ	IRAK
AI	ANGUILLA	DM	DOMINICA	IR	IRAN
AL	ALBANIEN	DO	DOMINIKANISCHE REPUBLIK	IS	ISLAND
AM	ARMENIEN	DZ	ALGERIEN	IT	ITALIEN
AN	NIEDERLÄNDISCHE ANTILLEN	EA	EURASISCHE PATENTORGANISATION (EAPO)	JE	JERSEY
AO	ANGOLA	EC	ECUADOR	JM	JAMAICA
AP	AFRIKANISCHE REGIONALE ORGANISATION FÜR GEISTIGES EIGENTUM (ARIPO)	EE	ESTLAND	JO	JORDANIEN
AR	ARGENTINIEN	EG	ÄGYPTEN	JP	JAPAN
AT	ÖSTERREICH	EH	WEST SAHARA	KE	KENIA
AU	AUSTRALIEN	EM	HARMONISIERUNGSA MT FÜR DEN BINNENMARKT (MARKEN UND MUSTER) (OHIM)	KG	KIRGISISTAN
AW	ARUBA	EP	EUROPÄISCHES PATENTAMT	KH	KAMBODSCHA
AZ	ASERBAIDSCHAN	ER	ERITREA	KI	KIRIBATI
BA	BOSNIEN UND HERZEGOWINA	ES	SPANIEN	KM	KOMOREN
BB	BARBADOS	ET	ÄTHIOPIEN	KN	ST. KITTS UND NEVIS
BD	BANGLADESCH	EU	Europäische Union	KP	DEMOKRATISCHE VOLKSREPUBLIK KOREA
BE	BELGIEN	FI	FINNLAND	KR	KOREA
BF	BURKINA FASO	FJ	FIDSCHI	KW	KUWAIT
BG	BULGARIEN	FK	FALKLAND INSELN (MALWINEN)	KY	KAIMANINSELN (CAYMAN ISLANDS)
BH	BAHRAIN	FO	FÄRÖER INSELN	KZ	KASACHSTAN
BI	BURUNDI	FR	FRANKREICH	LA	LAOS
BJ	BENIN	GA	GABUN	LB	LIBANON
BM	BERMUDA	GB	VEREINIGTES KÖNIGREICH	LC	SANTA LUCIA
BN	BRUNEI DARUSSALAM	GC	PATENTAMT DES KOOPERATIONSRATS DER ARABISCHEN STAATEN DES GOLFES (GCC)	LI	LIECHTENSTEIN
BO	BOLIVIEN, PLURINATIONALER STAAT	GD	GRENADA	LK	SRI LANKA
BQ	BONAIRE, SANKT EUSTATIUS UND SABA	GE	GEORGIEN	LR	LIBERIA
BR	BRASILIEN	GG	GUERNSEY	LS	LESOTHO
BS	BAHAMAS	GH	GHANA	LT	LITAUEN
BT	BHUTAN	GI	GIBRALTAR	LU	LUXEMBURG
BU	BIRMA (BURMA)	GL	GRÖNLAND	LV	LETTLAND
BV	BOUVETINSEL	GM	GAMBIA	LY	LYBIEN
BW	BOTSWANA	GN	GUINEA	MA	MAROKKO
BX	BENELUX MARKENAMT (BOIP)	GP	GUADELOUPE	MC	MONACO
BY	BELARUS (WEIßRUSSLAND)	GQ	ÄQUATORIALGUINEA	MD	MOLDAU
BZ	BELIZE	GR	GRIECHENLAND	ME	MONTENEGRO
CA	KANADA	GS	SÜDGEORGIEN UND DIE SÜDLICHEN SANDWICHINSELN	MG	MADAGASKAR
CD	DEMOKRATISCHE REPUBLIK KONGO	GT	GUATEMALA	MH	MARSHALL INSELN
CF	ZENTRALAFRIKANISCHE REPUBLIK	GU	GUAM	MK	MAZEDONIEN
CG	KONGO	GW	GUINEA-BISSAU	ML	MALI
CH	SCHWEIZ	GY	GUYANA	MM	MYANMAR
CI	ELFENBEINKÜSTE	HK	HONGKONG (VERWALTUNG DER VOLKSREPUBLIK CHINA)	MN	MONGOLEI
CK	COOK-INSELN	HN	HONDURAS	MO	MACAO
CL	CHILE	HR	KROATIEN	MP	NÖRDLICHE MARIANEN
CM	KAMERUN	HT	HAITI	MR	MAURETANIEN
CN	CHINA	HU	UNGARN	MS	MONTSERRAT
CO	KOLUMBIEN	HV	OBERVOLTA	MT	MALTA
CR	COSTA RICA	IB	INTERNATIONALES BÜRO DER WELTORGANISATION FÜR GEISTIGES EIGENTUM (WIPO)	MU	MAURITIUS
CS	TSCHECHISCHE UND SLOWAKISCHE FÖD. REP./CSFR	ID	INDONESIEN	MV	MALEDIVEN
CU	KUBA	IE	IRLAND	MW	MALAWI
CV	KAP VERDE			MX	MEXIKO
CW	CURAÇAO			MY	MALAYSIEN
CY	ZYPERN			MZ	MOZAMBIQUE
CZ	TSCHECHIEN			NA	NAMIBIEN
				NC	NEU KALEDONIEN
				NE	NIGER
				NG	NIGERIEN
				NI	NICARAGUA
				NL	NIEDERLANDE
				NO	NORWEGEN
				NP	NEPAL
				NR	NAURU
				NZ	NEUSEELAND
				OA	AFRIKANISCHE ORGANISATION FÜR GEISTIGES EIGENTUM (OAPI)
				OM	OMAN
				PA	PANAMA
				PE	PERU
				PF	FRANZÖSISCH POLYNESIEN
				PG	PAPUA NEUGUINEA
				PH	PHILIPPINEN
				PK	PAKISTAN
				PL	POLEN
				PR	PUERTO RICO
				PT	PORTUGAL
				PW	PALAU
				PY	PARAGUAY
				QA	KATAR
				RE	REUNION
				RH	RHODESIEN
				RO	RUMÄNIEN
				RS	SERBIEN
				RU	RUSSISCHE FÖDERATION
				RW	RUANDA
				SA	SAUDIARABIEN
				SB	SALOMONEN
				SC	SEYCHELLEN
				SD	SUDAN
				SE	SCHWEDEN
				SG	SINGAPUR
				SH	SANKT HELENA, ASCENSION UND TRISTAN DA CUNHA
				SI	SLOWENIEN
				SK	SLOWAKEI
				SL	SIERRA LEONE
				SM	SAN MARINO
				SN	SENEGAL
				SO	SOMALIA
				SR	SURINAM
				SS	SÜDSUDAN
				ST	SÃO TOMÉ UND PRINCIPE
				SU	SOJWJETUNION/UDSSR
				SV	EL SALVADOR
				SX	ST. MARTIN (NIEDERLÄNDISCHE VERWALTUNG)
				SY	SYRIEN
				SZ	SWAZILAND
				TC	TURKS- UND CAICOSINSELN
				TD	TSCHAD
				TG	TOGO
				TH	THAILAND
				TJ	TADSCHIKISTAN
				TK	TOKELAU
				TL	TIMOR-LESTE
				TM	TURKMENISTAN
				TN	TUNESIEN
				TO	TONGA
				TR	TÜRKEI
				TT	TRINIDAD UND TOBAGO
				TV	TUVALU
				TW	TAIWAN
				TZ	TANSANIA
				UA	UKRAINE
				UG	UGANDA

US VEREINIGTE STAATEN  
VON AMERIKA  
UY URUGUAY  
UZ USBEKISTAN  
VA VATIKAN  
VC SANKT VINCENT UND  
DIE GRENADINEN  
VE VENEZUELA  
VG JUNGFERN-INSELN  
(BRITISCH)  
VI -- NEU --  
VN VIETNAM  
VU VANUATU  
WO INTERNATIONALES  
BÜRO DER  
WELTORGANISATION  
FÜR GEISTIGES  
EIGENTUM (WIPO)  
WS SAMOA  
XN NORDISCHES PATENT  
INSTITUT (NPI)  
YD JEMEN  
(VOLKSDEMOKRATISC  
HE REPUBLIK)  
YE JEMEN  
YU JUGOSLAWIEN/SFRJ  
ZA SÜDAFRIKA  
ZM SAMBIA  
ZR ZAIRE  
ZW ZIMBABWE

## Registrierungen

Schutzdauerbeginn: 20. Jänner 2016

(11) Reg.Nr. **67271** (21) Aktenz.: **MU 441/2015**

(22) Anmeldetag: 2015 08 25

(73) Inhaber:

**STYRIA PRINT GMBH**, 8101 GRATKORN, AM HARTBODEN  
33 (AT)

(51) (54) Klassen; Warenverzeichnis:

Kl. 09-03: **Faltschachtel, Kartonschachtel, Behälter zum  
Warenums Schlag**

(57) Beschreibung vorgelegt

(28) Anzahl der vorgelegten Musterabbildungen: 5

(55) Abbildung (färbig):

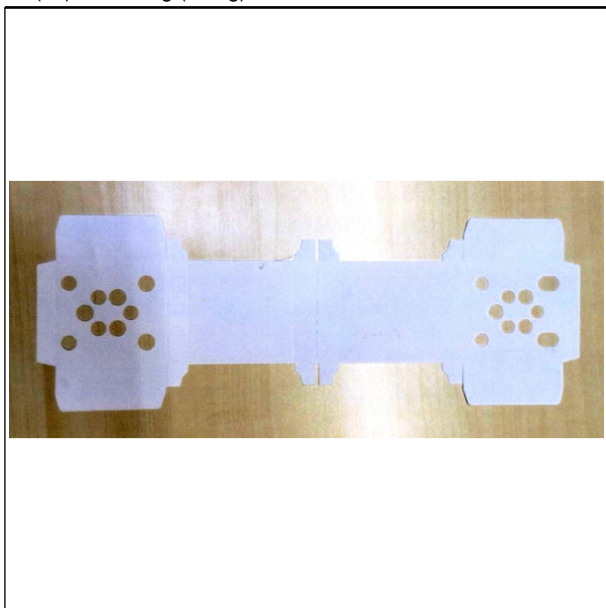

(Reg.Nr. 67271)

(11) Reg.Nr. **67272** (21) Aktenz.: **MU 518/2015**

(22) Anmeldetag: 2015 10 22

(73) Inhaber:

**Sohler Heinz**, 6370 Kitzbühel, Pfarrau 6 (AT)

(72) Schöpfer:

Sohler Heinz, 6370 Kitzbühel, Pfarrau 6 (AT)

(51) (54) Klassen; Warenverzeichnis:

Kl. 11-02: **Ziergegenstand, Skulptur, Statue**

Kl. 11-99: **Dekoration**

(57) Beschreibung vorgelegt

(28) Anzahl der vorgelegten Musterabbildungen: 2

(55) Abbildung (färbig):

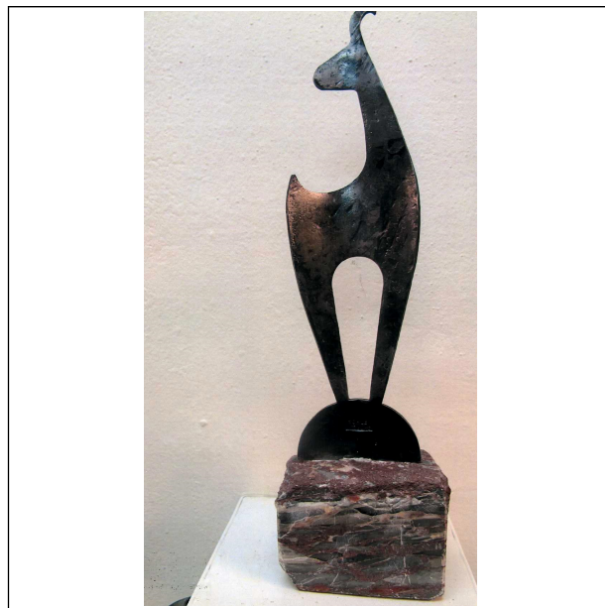

(Reg.Nr. 67272)

(11) Reg.Nr. **67273** (21) Aktenz.: **MU 525/2015**

(22) Anmeldetag: 2015 10 27

(73) Inhaber:

**STYRIA PRINT GMBH**, 8101 GRATKORN, AM HARTBODEN  
33 (AT)

(51) (54) Klassen; Warenverzeichnis:

Kl. 09-03: **Faltschachtel, Kartonschachtel, Verpackung für  
Nahrungsmittel, Behälter zum Warenums Schlag**

(57) Beschreibung vorgelegt

(28) Anzahl der vorgelegten Musterabbildungen: 7

(55) Abbildung (färbig):



(Reg.Nr. 67273)

(11) Reg.Nr. **67274** (21) Aktenz.: **MU 526/2015**

(22) Anmeldetag: 2015 10 27

(73) Inhaber:

**STYRIA PRINT GMBH**, 8101 GRATKORN, AM HARTBODEN  
33 (AT)

(51) (54) Klassen; Warenverzeichnis:

Kl. 09-03: **Faltschachtel, Kartonschachtel, Verpackung für  
Nahrungsmittel, Behälter zum Warenums Schlag**

(57) Beschreibung vorgelegt  
(28) Anzahl der vorgelegten Musterabbildungen: 6  
(55) Abbildung (färbig):



(Reg.Nr. 67274)

(11) Reg.Nr. **67275** (21) Aktenz.: **MU 527/2015**  
(22) Anmeldetag: 2015 10 27  
(73) Inhaber:  
**STYRIA PRINT GMBH**, 8101 GRATKORN, AM HARTBODEN 33 (AT)  
(51) (54) Klassen; Warenverzeichnis:  
Kl. 09-03: **Faltschachtel, Kartonschachtel, Verpackung für Nahrungsmittel, Behälter zum Warenums Schlag**  
(57) Beschreibung vorgelegt  
(28) Anzahl der vorgelegten Musterabbildungen: 9  
(55) Abbildung (färbig):



(Reg.Nr. 67275)

(11) Reg.Nr. **67276** (21) Aktenz.: **MU 528/2015**  
(22) Anmeldetag: 2015 10 27  
(73) Inhaber:

**STYRIA PRINT GMBH**, 8101 GRATKORN, AM HARTBODEN 33 (AT)

(51) (54) Klassen; Warenverzeichnis:

Kl. 09-03: **Faltschachtel, Kartonschachtel, Verpackung für Nahrungsmittel, Behälter zum Warenums Schlag**

(57) Beschreibung vorgelegt  
(28) Anzahl der vorgelegten Musterabbildungen: 7  
(55) Abbildung (färbig):



(Reg.Nr. 67276)

(11) Reg.Nr. **67277** (21) Aktenz.: **MU 534/2015**

(22) Anmeldetag: 2015 10 30

(73) Inhaber:

**Univ.-Prof. Dr. Radner Wolfgang**, 1180 Wien, Mollgasse 11 (AT)

(72) Schöpfer:

**Univ.-Prof. Dr. Radner Wolfgang**, 1180 Wien, Mollgasse 11 (AT)

(51) (54) Klassen; Warenverzeichnis:

Kl. 24-99: **Medizinische Lesetafel**

(57) Beschreibung vorgelegt  
(28) Anzahl der vorgelegten Musterabbildungen: 1  
(55) Abbildung (schwarzweiß):

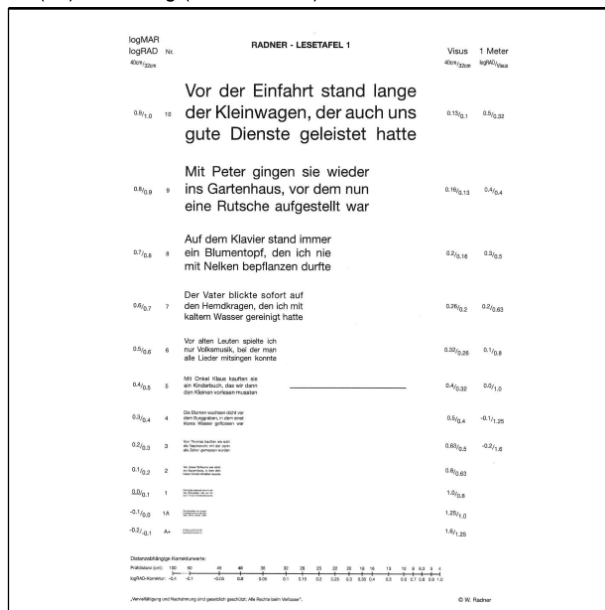

(Reg.Nr. 67277)

(11) Reg.Nr. **67278** (21) Aktenz.: **MU 535/2015**

(22) Anmeldetag: 2015 10 30

(73) Inhaber:

**Univ.-Prof. Dr. Radner Wolfgang**, 1180 Wien, Mollgasse 11 (AT)

(72) Schöpfer:

Univ.-Prof. Dr. Radner Wolfgang, 1180 Wien, Mollgasse 11 (AT)

Radner Wolfgang, 1180 Wien, Mollgasse (AT)

(51) (54) Klassen; Warenverzeichnis:

Kl. 24-99: **Medizinische Lesetafel**

(57) Beschreibung vorgelegt

(28) Anzahl der vorgelegten Musterabbildungen: 1

(55) Abbildung (schwarzweiß):

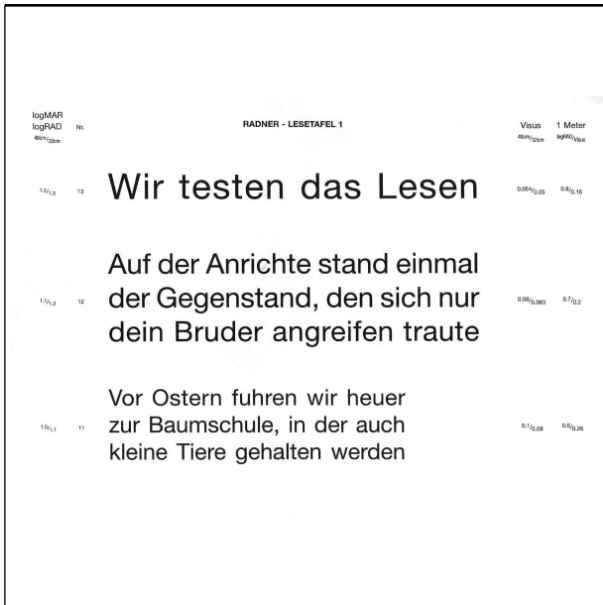

(Reg.Nr. 67278)

(11) Reg.Nr. **67279** (21) Aktenz.: **MU 536/2015**

(22) Anmeldetag: 2015 10 30

(73) Inhaber:

**Univ.-Prof. Dr. Radner Wolfgang**, 1180 Wien, Mollgasse 11 (AT)

(72) Schöpfer:

Univ.-Prof. Dr. Radner Wolfgang, 1180 Wien, Mollgasse 11 (AT)

Radner Wolfgang, 1180 Wien, Mollgasse (AT)

(51) (54) Klassen; Warenverzeichnis:

Kl. 24-99: **Medizinische Lesetafel**

(57) Beschreibung vorgelegt

(28) Anzahl der vorgelegten Musterabbildungen: 1

(55) Abbildung (schwarzweiß):

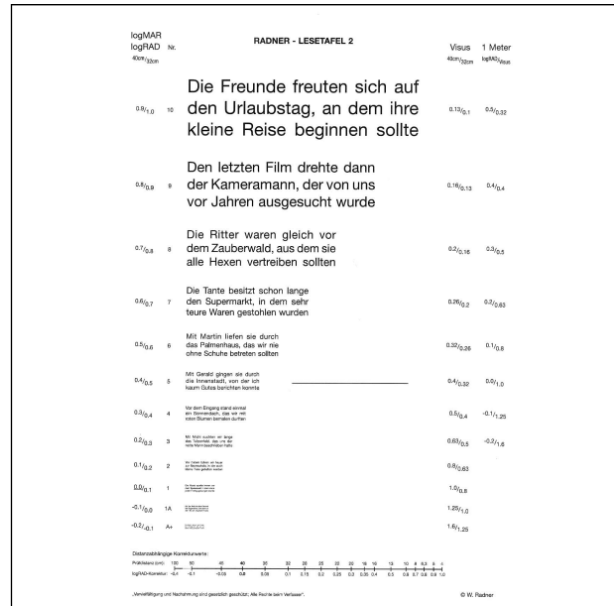

(Reg.Nr. 67279)

(11) Reg.Nr. **67280** (21) Aktenz.: **MU 537/2015**

(22) Anmeldetag: 2015 10 30

(73) Inhaber:

**Univ.-Prof. Dr. Radner Wolfgang**, 1180 Wien, Mollgasse 11 (AT)

(72) Schöpfer:

Univ.-Prof. Dr. Radner Wolfgang, 1180 Wien, Mollgasse 11 (AT)

Radner Wolfgang, 1180 Wien, Mollgasse (AT)

(51) (54) Klassen; Warenverzeichnis:

Kl. 24-99: **Medizinische Lesetafel**

(57) Beschreibung vorgelegt

(28) Anzahl der vorgelegten Musterabbildungen: 1

(55) Abbildung (schwarzweiß):

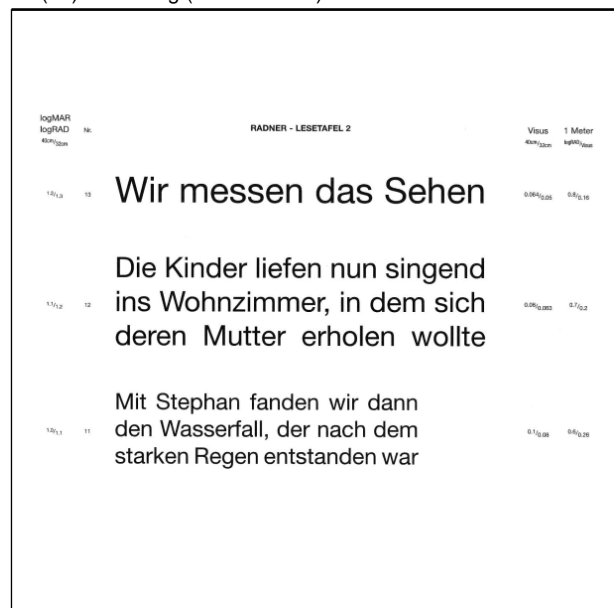

(Reg.Nr. 67280)

(11) Reg.Nr. **67281** (21) Aktenz.: **MU 538/2015**

(22) Anmeldetag: 2015 10 30

(73) Inhaber:

Univ.-Prof. Dr. Radner Wolfgang, 1180 Wien, Mollgasse 11 (AT)

(72) Schöpfer:

Univ.-Prof. Dr. Radner Wolfgang, 1180 Wien, Mollgasse 11 (AT)

Radner Wolfgang, 1180 Wien, Mollgasse (AT)

(51) (54) Klassen; Warenverzeichnis:

Kl. 24-99: **Medizinische Lesetafel**

(57) Beschreibung vorgelegt

(28) Anzahl der vorgelegten Musterabbildungen: 1

(55) Abbildung (schwarzweiß):

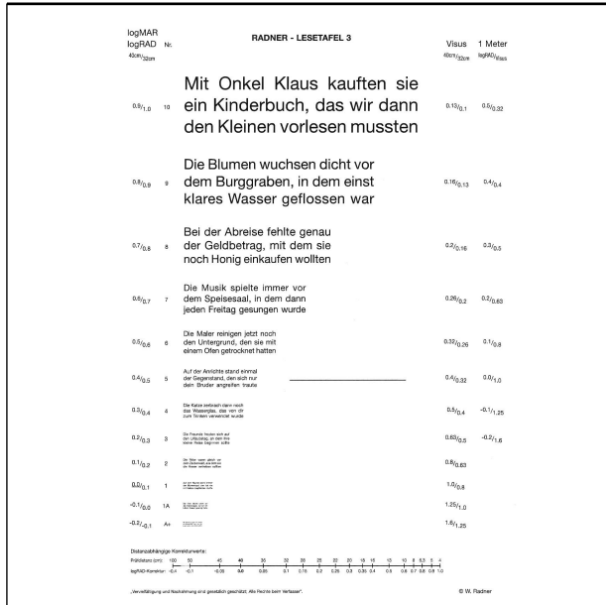

(Reg.Nr. 67281)

(11) Reg.Nr. **67282** (21) Aktenz.: **MU 539/2015**

(22) Anmeldetag: 2015 10 30

(73) Inhaber:

Univ.-Prof. Dr. Radner Wolfgang, 1180 Wien, Mollgasse 11 (AT)

(72) Schöpfer:

Univ.-Prof. Dr. Radner Wolfgang, 1180 Wien, Mollgasse 11 (AT)

Radner Wolfgang, 1180 Wien, Mollgasse (AT)

(51) (54) Klassen; Warenverzeichnis:

Kl. 24-99: **Medizinische Lesetafel**

(57) Beschreibung vorgelegt

(28) Anzahl der vorgelegten Musterabbildungen: 1

(55) Abbildung (schwarzweiß):

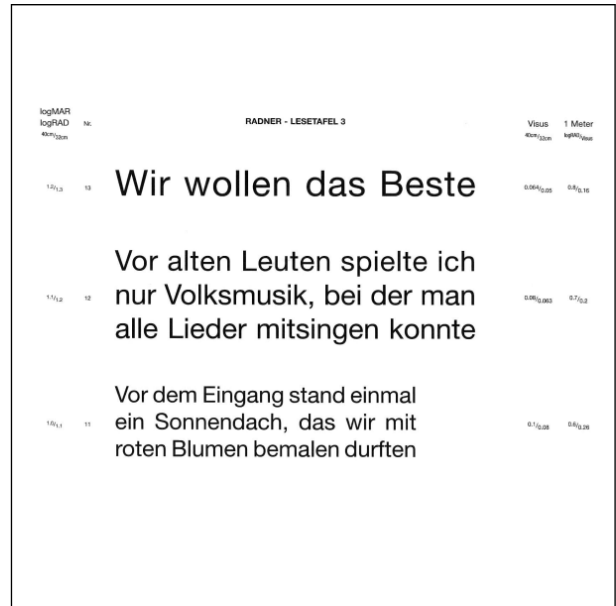

(Reg.Nr. 67282)

(11) Reg.Nr. **67283**

(21) Aktenz.: **MU 540/2015**

(22) Anmeldetag: 2015 10 30

(73) Inhaber:

Univ.-Prof. Dr. Radner Wolfgang, 1180 Wien, Mollgasse 11 (AT)

(72) Schöpfer:

Univ.-Prof. Dr. Radner Wolfgang, 1180 Wien, Mollgasse 11 (AT)

Radner Wolfgang, 1180 Wien, Mollgasse (AT)

(51) (54) Klassen; Warenverzeichnis:

Kl. 24-99: **Medizinische Lesetafel**

(57) Beschreibung vorgelegt

(28) Anzahl der vorgelegten Musterabbildungen: 1

(55) Abbildung (schwarzweiß):

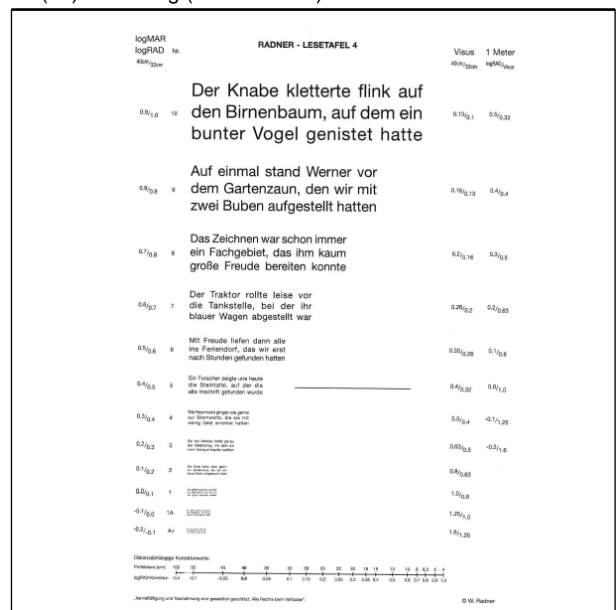

(Reg.Nr. 67283)

(11) Reg.Nr. **67284**

(21) Aktenz.: **MU 541/2015**

(22) Anmeldetag: 2015 10 30

(73) Inhaber:

**Univ.-Prof. Dr. Radner Wolfgang**, 1180 Wien, Mollgasse 11 (AT)

(72) Schöpfer:

Univ.-Prof. Dr. Radner Wolfgang, 1180 Wien, Mollgasse 11 (AT)

Radner Wolfgang, 1180 Wien, Mollgasse (AT)

(51) (54) Klassen; Warenverzeichnis:

Kl. 24-99: **Medizinische Lesetafel**

(57) Beschreibung vorgelegt

(28) Anzahl der vorgelegten Musterabbildungen: 1

(55) Abbildung (schwarzweiß):

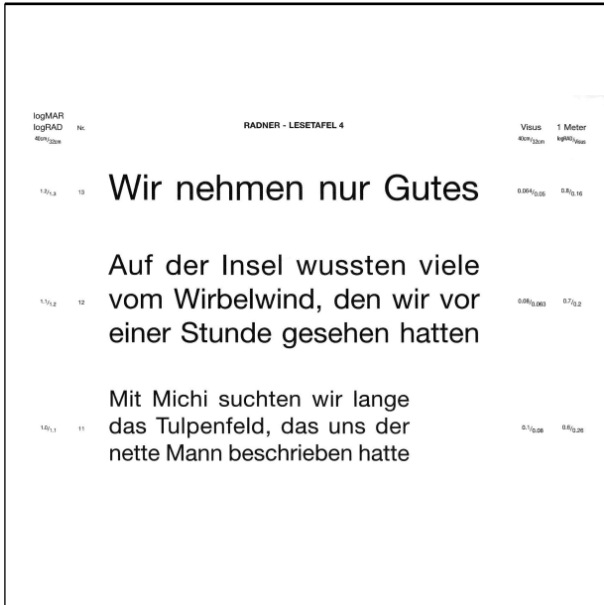

(Reg.Nr. 67284)

(11) Reg.Nr. **67285** (21) Aktenz.: **MU 542/2015**

(22) Anmeldetag: 2015 10 30

(73) Inhaber:

**Univ.-Prof. Dr. Radner Wolfgang**, 1180 Wien, Mollgasse 11 (AT)

(72) Schöpfer:

Univ.-Prof. Dr. Radner Wolfgang, 1180 Wien, Mollgasse 11 (AT)

Radner Wolfgang, 1180 Wien, Mollgasse (AT)

(51) (54) Klassen; Warenverzeichnis:

Kl. 24-99: **Medizinische Lesetafel**

(57) Beschreibung vorgelegt

(28) Anzahl der vorgelegten Musterabbildungen: 1

(55) Abbildung (färbig):

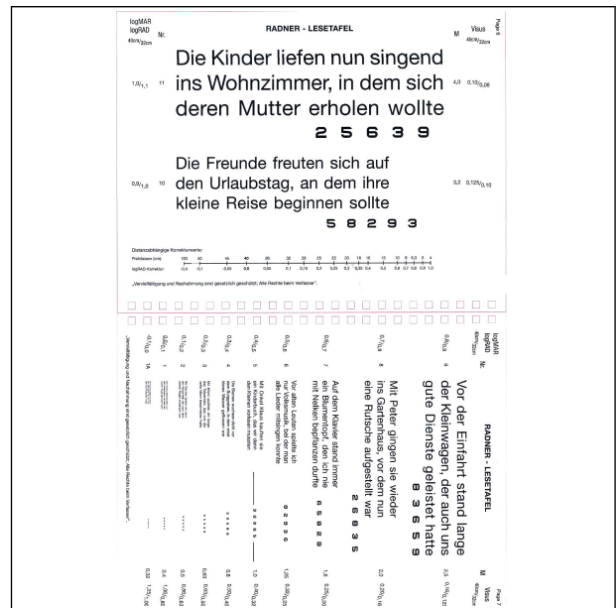

(Reg.Nr. 67285)

(11) Reg.Nr. **67286**

(21) Aktenz.: **MU 543/2015**

(22) Anmeldetag: 2015 10 30

(73) Inhaber:

**Univ.-Prof. Dr. Radner Wolfgang**, 1180 Wien, Mollgasse 11 (AT)

(72) Schöpfer:

Univ.-Prof. Dr. Radner Wolfgang, 1180 Wien, Mollgasse 11 (AT)

(51) (54) Klassen; Warenverzeichnis:

Kl. 24-99: **Medizinische Lesetafel**

(57) Beschreibung vorgelegt

(28) Anzahl der vorgelegten Musterabbildungen: 1

(55) Abbildung (färbig):

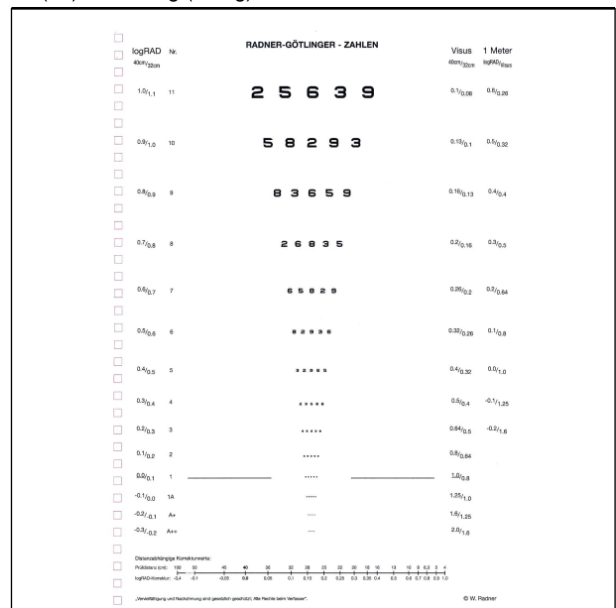

(Reg.Nr. 67286)

(11) Reg.Nr. **67287**

(21) Aktenz.: **MU 544/2015**

(22) Anmeldetag: 2015 10 30

(73) Inhaber:

**Univ.-Prof. Dr. Radner Wolfgang**, 1180 Wien, Mollgasse 11 (AT)

(72) Schöpfer:

Univ.-Prof. Dr. Radner Wolfgang, 1180 Wien, Mollgasse 11 (AT)  
 Radner Wolfgang, 1180 Wien, Mollgasse (AT)  
 Radner Wolfgang, 1180 Wien, Mollgasse (AT)

(51) (54) Klassen; Warenverzeichnis:

Kl. 24-99: **Medizinische Lesetafel**

(57) Beschreibung vorgelegt

(28) Anzahl der vorgelegten Musterabbildungen: 1

(55) Abbildung (färbig):

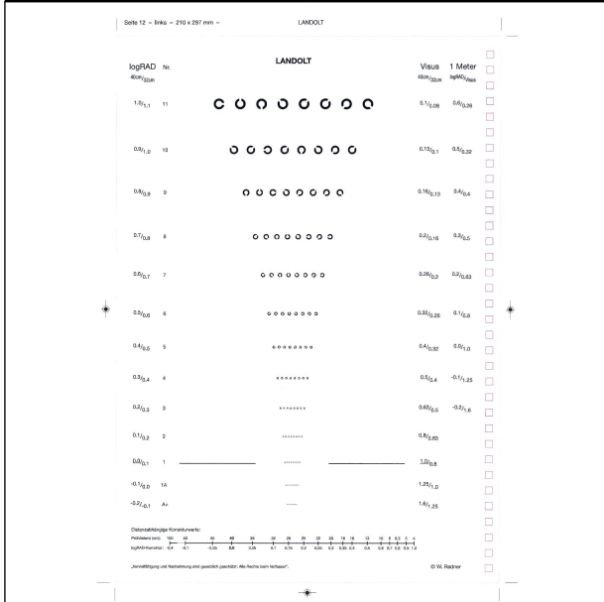

(Reg.Nr. 67287)

(11) Reg.Nr. **67288** (21) Aktenz.: **MU 545/2015**

(22) Anmeldetag: 2015 10 30

(73) Inhaber:

**Univ.-Prof. Dr. Radner Wolfgang**, 1180 Wien, Mollgasse 11 (AT)

(72) Schöpfer:

Univ.-Prof. Dr. Radner Wolfgang, 1180 Wien, Mollgasse 11 (AT)  
 Radner Wolfgang, 1180 Wien, Mollgasse (AT)  
 Radner Wolfgang, 1180 Wien, Mollgasse (AT)

(51) (54) Klassen; Warenverzeichnis:

Kl. 24-99: **Medizinische Lesetafel**

(57) Beschreibung vorgelegt

(28) Anzahl der vorgelegten Musterabbildungen: 1

(55) Abbildung (färbig):

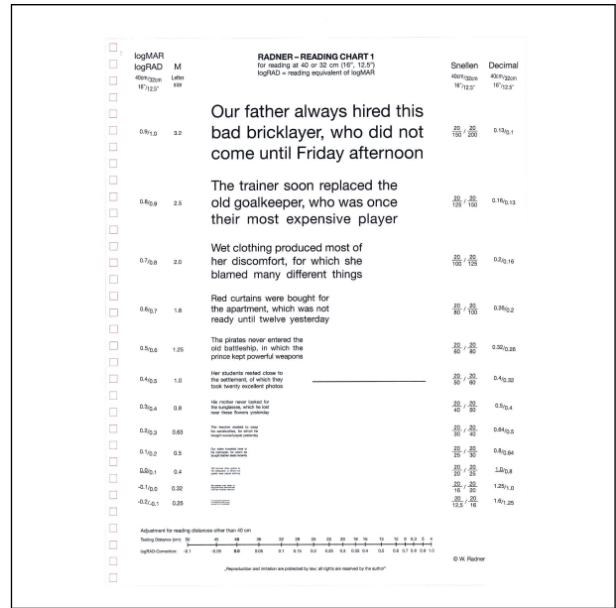

(Reg.Nr. 67288)

(11) Reg.Nr. **67289**

(21) Aktenz.: **MU 546/2015**

(22) Anmeldetag: 2015 10 30

(73) Inhaber:

**Univ.-Prof. Dr. Radner Wolfgang**, 1180 Wien, Mollgasse 11 (AT)

(72) Schöpfer:

Univ.-Prof. Dr. Radner Wolfgang, 1180 Wien, Mollgasse 11 (AT)  
 Radner Wolfgang, 1180 Wien, Mollgasse (AT)  
 Radner Wolfgang, 1180 Wien, Mollgasse (AT)

(51) (54) Klassen; Warenverzeichnis:

Kl. 24-99: **Medizinische Lesetafel**

(57) Beschreibung vorgelegt

(28) Anzahl der vorgelegten Musterabbildungen: 1

(55) Abbildung (färbig):



(Reg.Nr. 67289)

(11) Reg.Nr. **67290**

(21) Aktenz.: **MU 547/2015**

(22) Anmeldetag: 2015 10 30

(73) Inhaber:

**Univ.-Prof. Dr. Radner Wolfgang**, 1180 Wien, Mollgasse 11 (AT)

(72) Schöpfer:

Univ.-Prof. Dr. Radner Wolfgang, 1180 Wien, Mollgasse 11 (AT)

Radner Wolfgang, 1180 Wien, Mollgasse (AT)

Radner Wolfgang, 1180 Wien, Mollgasse (AT)

(51) (54) Klassen; Warenverzeichnis:

Kl. 24-99: **Medizinische Lesetafel**

(57) Beschreibung vorgelegt

(28) Anzahl der vorgelegten Musterabbildungen: 1

(55) Abbildung (färbig):

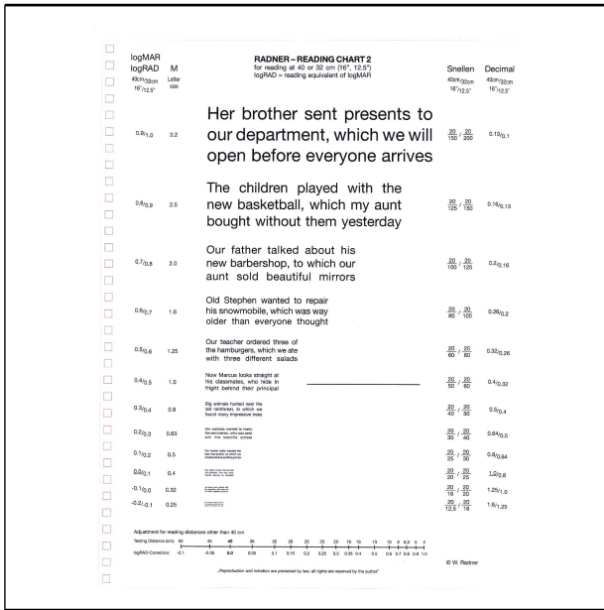

(Reg.Nr. 67290)

(11) Reg.Nr. **67291** (21) Aktenz.: **MU 548/2015**

(22) Anmeldetag: 2015 10 30

(73) Inhaber:

**Univ.-Prof. Dr. Radner Wolfgang**, 1180 Wien, Mollgasse 11 (AT)

(72) Schöpfer:

Univ.-Prof. Dr. Radner Wolfgang, 1180 Wien, Mollgasse 11 (AT)

Radner Wolfgang, 1180 Wien, Mollgasse (AT)

Radner Wolfgang, 1180 Wien, Mollgasse (AT)

(51) (54) Klassen; Warenverzeichnis:

Kl. 24-99: **Medizinische Lesetafel**

(57) Beschreibung vorgelegt

(28) Anzahl der vorgelegten Musterabbildungen: 1

(55) Abbildung (färbig):

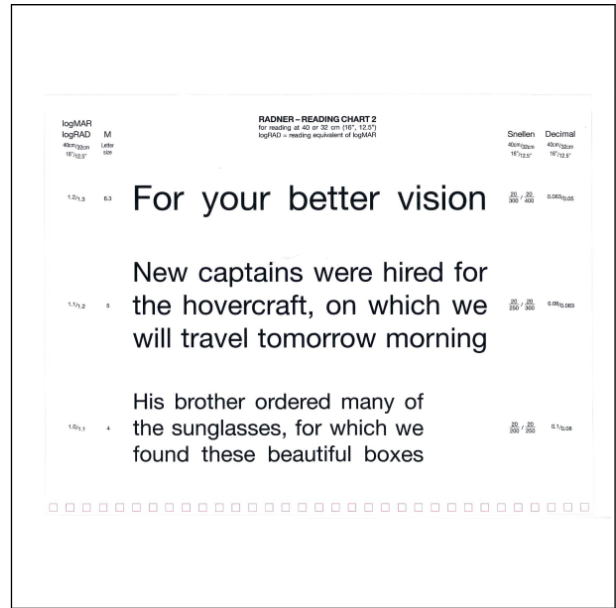

(Reg.Nr. 67291)

(11) Reg.Nr. **67292**

(21) Aktenz.: **MU 549/2015**

(22) Anmeldetag: 2015 10 30

(73) Inhaber:

**Univ.-Prof. Dr. Radner Wolfgang**, 1180 Wien, Mollgasse 11 (AT)

(72) Schöpfer:

Univ.-Prof. Dr. Radner Wolfgang, 1180 Wien, Mollgasse 11 (AT)

Radner Wolfgang, 1180 Wien, Mollgasse (AT)

Radner Wolfgang, 1180 Wien, Mollgasse (AT)

(51) (54) Klassen; Warenverzeichnis:

Kl. 24-99: **Medizinische Lesetafel**

(57) Beschreibung vorgelegt

(28) Anzahl der vorgelegten Musterabbildungen: 1

(55) Abbildung (färbig):

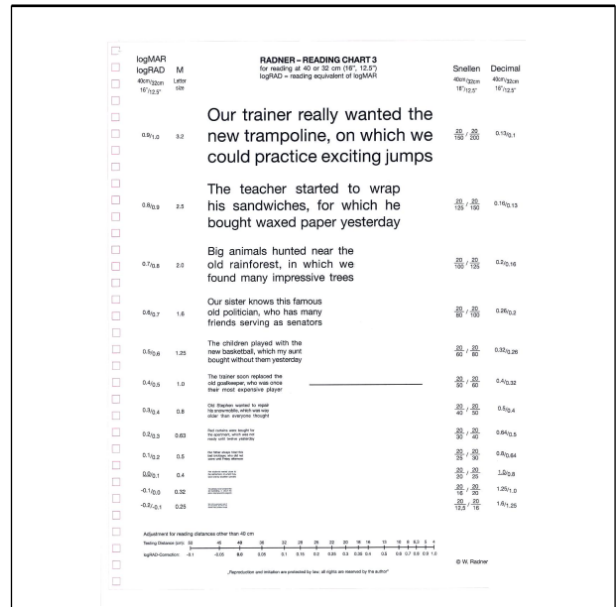

(Reg.Nr. 67292)

(11) Reg.Nr. **67293**

(21) Aktenz.: **MU 550/2015**

(22) Anmeldetag: 2015 10 30

(73) Inhaber:

**Univ.-Prof. Dr. Radner Wolfgang**, 1180 Wien, Mollgasse 11 (AT)

(72) Schöpfer:

Univ.-Prof. Dr. Radner Wolfgang, 1180 Wien, Mollgasse 11 (AT)

Radner Wolfgang, 1180 Wien, Mollgasse (AT)

Radner Wolfgang, 1180 Wien, Mollgasse (AT)

(51) (54) Klassen; Warenverzeichnis:

Kl. 24-99: **Medizinische Lesetafel**

(57) Beschreibung vorgelegt

(28) Anzahl der vorgelegten Musterabbildungen: 1

(55) Abbildung (färbig):

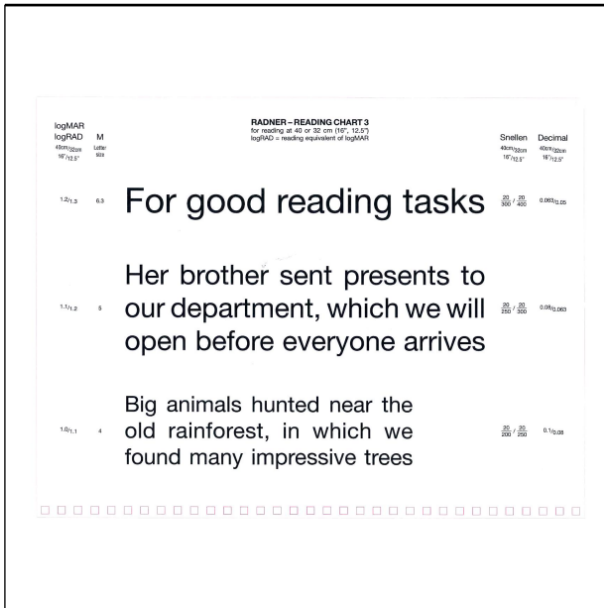

(Reg.Nr. 67293)

(11) Reg.Nr. **67294** (21) Aktenz.: **MU 551/2015**

(22) Anmeldetag: 2015 10 30

(73) Inhaber:

**Univ.-Prof. Dr Radner Wolfgang**, 1180 Wien, Mollgasse 11 (AT)

(72) Schöpfer:

Univ.-Prof. Dr. Radner Wolfgang, 1180 Wien, Mollgasse 11 (AT)

Radner Wolfgang, 1180 Wien, Mollgasse (AT)

(51) (54) Klassen; Warenverzeichnis:

Kl. 24-99: **Medizinische Lesetafel**

(57) Beschreibung vorgelegt

(28) Anzahl der vorgelegten Musterabbildungen: 1

(55) Abbildung (färbig):

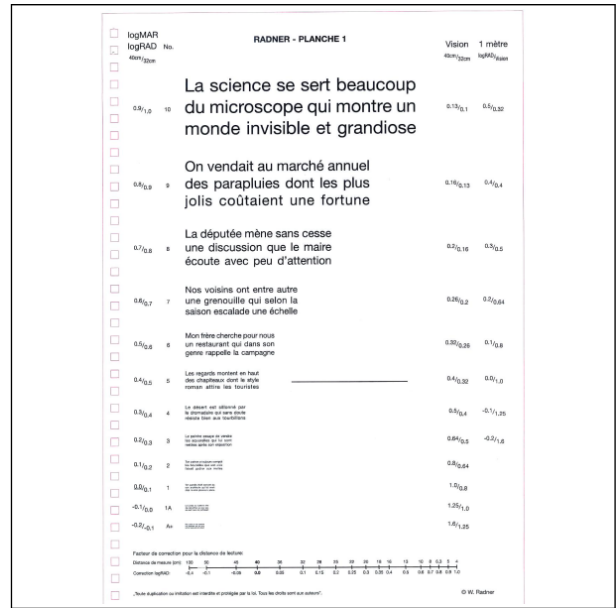

(Reg.Nr. 67294)

(11) Reg.Nr. **67295**

(21) Aktenz.: **MU 552/2015**

(22) Anmeldetag: 2015 10 30

(73) Inhaber:

**Univ.-Prof. Dr Radner Wolfgang**, 1180 Wien, Mollgasse 11 (AT)

(72) Schöpfer:

Univ.-Prof. Dr. Radner Wolfgang, 1180 Wien, Mollgasse 11 (AT)

Radner Wolfgang, 1180 Wien, Mollgasse (AT)

(51) (54) Klassen; Warenverzeichnis:

Kl. 24-99: **Medizinische Lesetafel**

(57) Beschreibung vorgelegt

(28) Anzahl der vorgelegten Musterabbildungen: 1

(55) Abbildung (färbig):

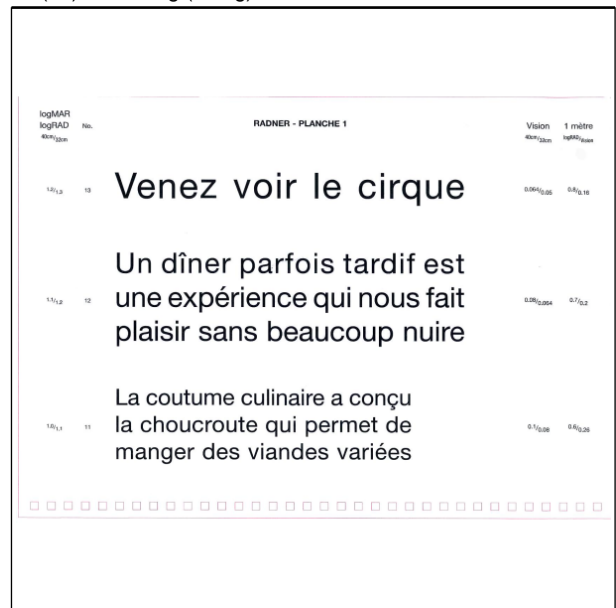

(Reg.Nr. 67295)

(11) Reg.Nr. **67296**

(21) Aktenz.: **MU 553/2015**

(22) Anmeldetag: 2015 10 30

(73) Inhaber:

Univ.-Prof. Dr Radner Wolfgang, 1180 Wien, Mollgasse 11  
(AT)

(72) Schöpfer:

Univ.-Prof. Dr. Radner Wolfgang, 1180 Wien, Mollgasse 11  
(AT)

Radner Wolfgang, 1180 Wien, Mollgasse (AT)

(51) (54) Klassen; Warenverzeichnis:

Kl. 24-99: **Medizinische Lesetafel**

(57) Beschreibung vorgelegt

(28) Anzahl der vorgelegten Musterabbildungen: 1

(55) Abbildung (färbig):

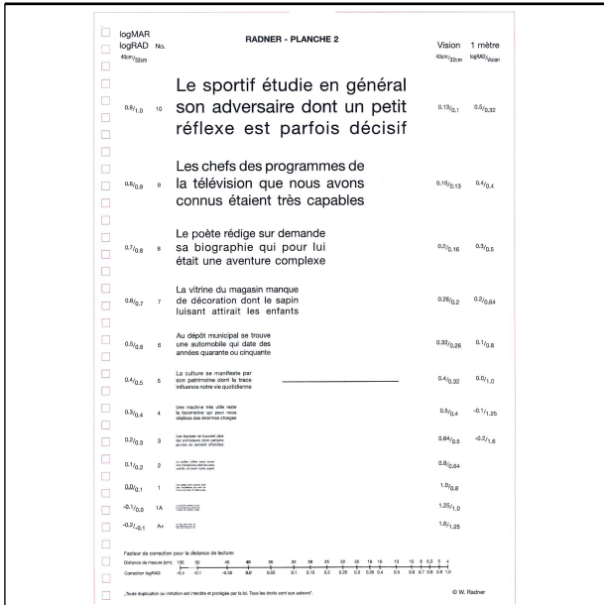

(Reg.Nr. 67296)

(11) Reg.Nr. **67297** (21) Aktenz.: **MU 554/2015**

(22) Anmeldetag: 2015 10 30

(73) Inhaber:

Univ.-Prof. Dr Radner Wolfgang, 1180 Wien, Mollgasse 11  
(AT)

(72) Schöpfer:

Univ.-Prof. Dr. Radner Wolfgang, 1180 Wien, Mollgasse 11  
(AT)

Radner Wolfgang, 1180 Wien, Mollgasse (AT)

(51) (54) Klassen; Warenverzeichnis:

Kl. 24-99: **Medizinische Lesetafel**

(57) Beschreibung vorgelegt

(28) Anzahl der vorgelegten Musterabbildungen: 1

(55) Abbildung (färbig):

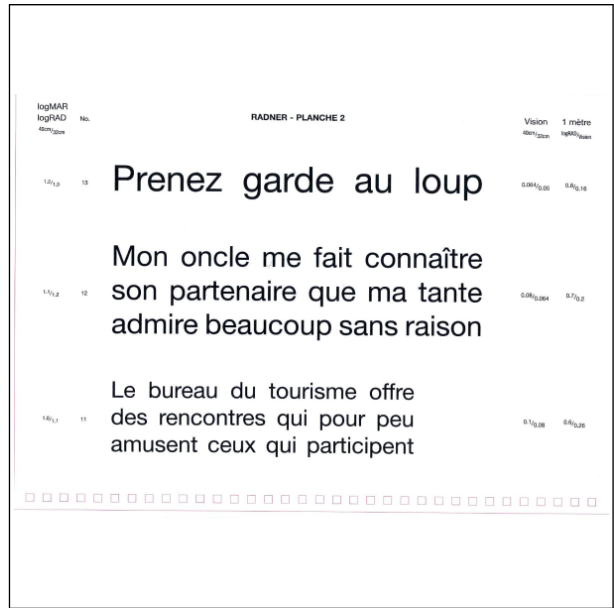

(Reg.Nr. 67297)

(11) Reg.Nr. **67298**

(21) Aktenz.: **MU 555/2015**

(22) Anmeldetag: 2015 10 30

(73) Inhaber:

Univ.-Prof. Dr Radner Wolfgang, 1180 Wien, Mollgasse 11  
(AT)

(72) Schöpfer:

Univ.-Prof. Dr. Radner Wolfgang, 1180 Wien, Mollgasse 11  
(AT)

Radner Wolfgang, 1180 Wien, Mollgasse (AT)

(51) (54) Klassen; Warenverzeichnis:

Kl. 24-99: **Medizinische Lesetafel**

(57) Beschreibung vorgelegt

(28) Anzahl der vorgelegten Musterabbildungen: 1

(55) Abbildung (färbig):

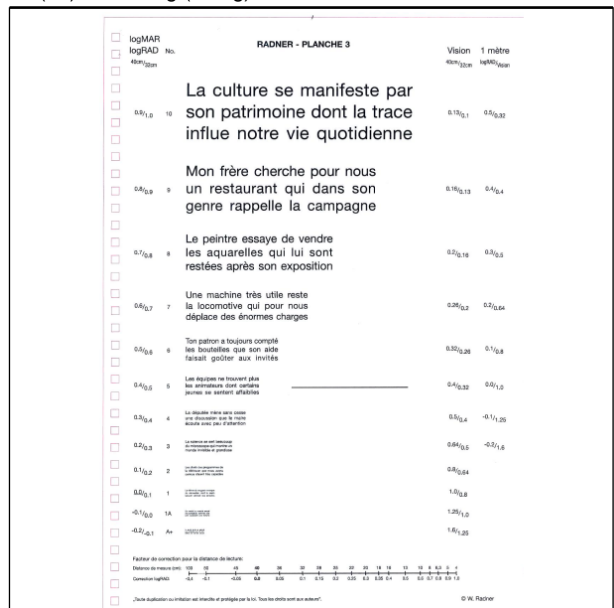

(Reg.Nr. 67298)

(11) Reg.Nr. **67299**

(21) Aktenz.: **MU 556/2015**

(22) Anmeldetag: 2015 10 30

(73) Inhaber:

**Univ.-Prof. Dr Radner Wolfgang**, 1180 Wien, Mollgasse 11 (AT)

(72) Schöpfer:

Univ.-Prof. Dr. Radner Wolfgang, 1180 Wien, Mollgasse 11 (AT)

Radner Wolfgang, 1180 Wien, Mollgasse (AT)

(51) (54) Klassen; Warenverzeichnis:

Kl. 24-99: **Medizinische Lesetafel**

(57) Beschreibung vorgelegt

(28) Anzahl der vorgelegten Musterabbildungen: 1

(55) Abbildung (färbig):

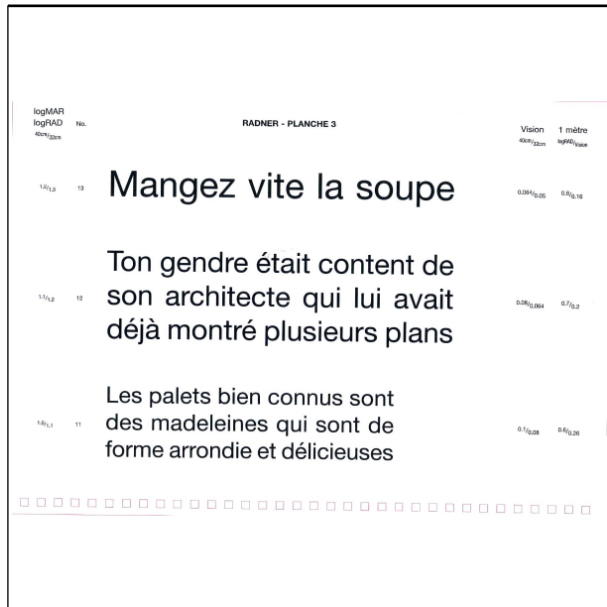

(Reg.Nr. 67299)

(11) Reg.Nr. **67300** (21) Aktenz.: **MU 557/2015**

(22) Anmeldetag: 2015 10 30

(73) Inhaber:

**Univ.-Prof. Dr Radner Wolfgang**, 1180 Wien, Mollgasse 11 (AT)

(72) Schöpfer:

Univ.-Prof. Dr. Radner Wolfgang, 1180 Wien, Mollgasse 11 (AT)

Radner Wolfgang, 1180 Wien, Mollgasse (AT)

(51) (54) Klassen; Warenverzeichnis:

Kl. 24-99: **Medizinische Lesetafel**

(57) Beschreibung vorgelegt

(28) Anzahl der vorgelegten Musterabbildungen: 1

(55) Abbildung (färbig):

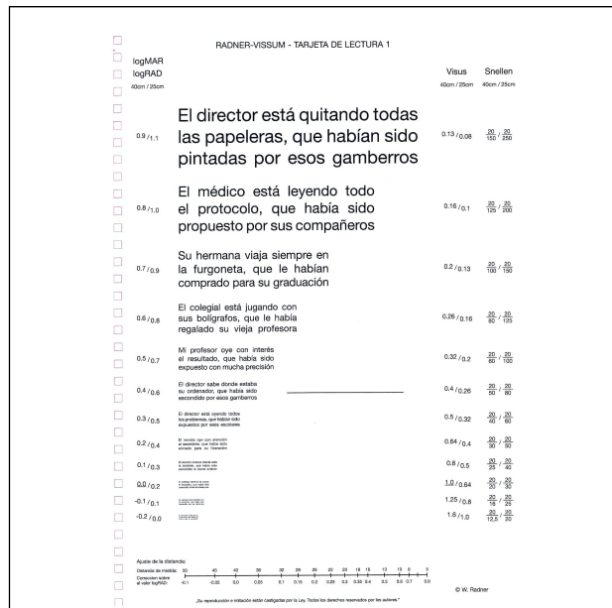

(Reg.Nr. 67300)

(11) Reg.Nr. **67301**

(21) Aktenz.: **MU 558/2015**

(22) Anmeldetag: 2015 10 30

(73) Inhaber:

**Univ.-Prof. Dr Radner Wolfgang**, 1180 Wien, Mollgasse 11 (AT)

(72) Schöpfer:

Univ.-Prof. Dr. Radner Wolfgang, 1180 Wien, Mollgasse 11 (AT)

Radner Wolfgang, 1180 Wien, Mollgasse (AT)

(51) (54) Klassen; Warenverzeichnis:

Kl. 24-99: **Medizinische Lesetafel**

(57) Beschreibung vorgelegt

(28) Anzahl der vorgelegten Musterabbildungen: 1

(55) Abbildung (färbig):

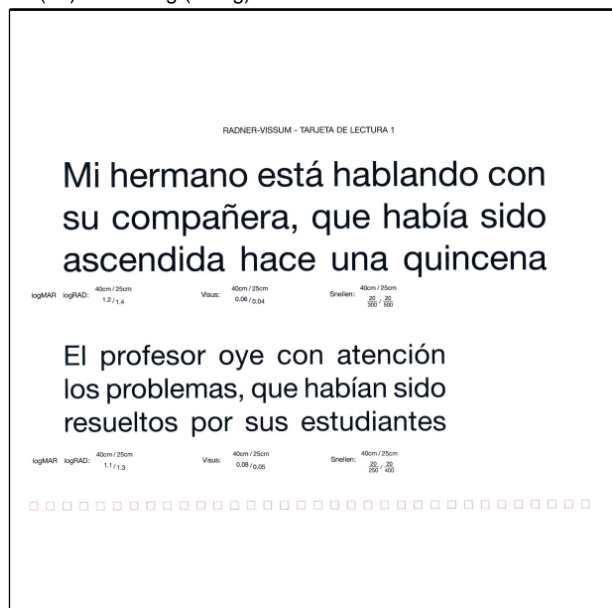

(Reg.Nr. 67301)

(11) Reg.Nr. **67302**

(21) Aktenz.: **MU 559/2015**

(22) Anmeldetag: 2015 10 30

(73) Inhaber:

Univ.-Prof. Dr Radner Wolfgang, 1180 Wien, Mollgasse 11  
(AT)

(72) Schöpfer:

Univ.-Prof. Dr. Radner Wolfgang, 1180 Wien, Mollgasse 11  
(AT)

Radner Wolfgang, 1180 Wien, Mollgasse (AT)

(51) (54) Klassen; Warenverzeichnis:

Kl. 24-99: **Medizinische Lesetafel**

(57) Beschreibung vorgelegt

(28) Anzahl der vorgelegten Musterabbildungen: 1

(55) Abbildung (färbig):

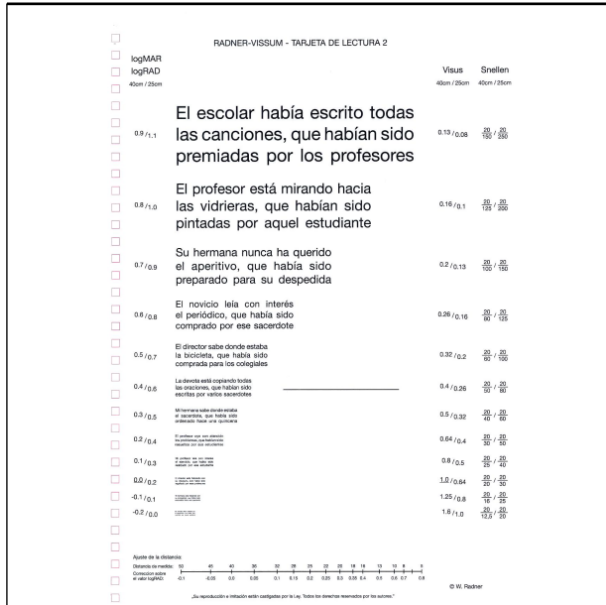

(Reg.Nr. 67302)

(11) Reg.Nr. **67303** (21) Aktenz.: **MU 560/2015**

(22) Anmeldetag: 2015 10 30

(73) Inhaber:

Univ.-Prof. Dr. Radner Wolfgang, 1180 Wien, Mollgasse 11  
(AT)

(72) Schöpfer:

Univ.-Prof. Dr. Radner Wolfgang, 1180 Wien, Mollgasse 11  
(AT)

Radner Wolfgang, 1180 Wien, Mollgasse (AT)

(51) (54) Klassen; Warenverzeichnis:

Kl. 24-99: **Medizinische Lesetafel**

(57) Beschreibung vorgelegt

(28) Anzahl der vorgelegten Musterabbildungen: 1

(55) Abbildung (färbig):

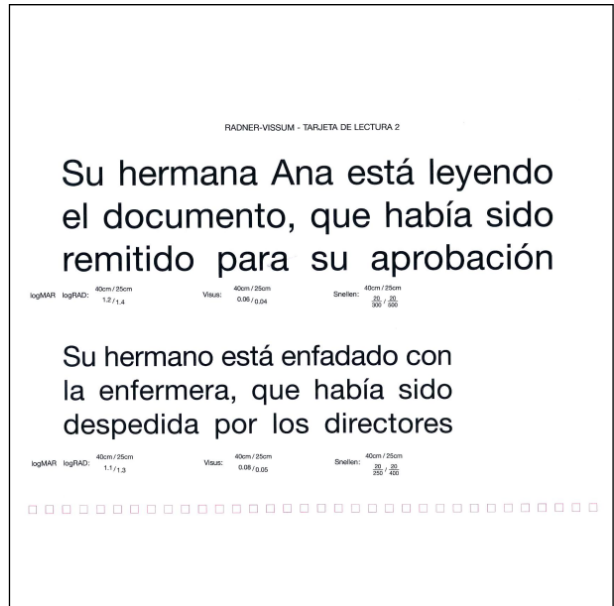

(Reg.Nr. 67303)

(11) Reg.Nr. **67304**

(21) Aktenz.: **MU 561/2015**

(22) Anmeldetag: 2015 10 30

(73) Inhaber:

Univ.-Prof. Dr. Radner Wolfgang, 1180 Wien, Mollgasse 11  
(AT)

(72) Schöpfer:

Univ.-Prof. Dr. Radner Wolfgang, 1180 Wien, Mollgasse 11  
(AT)

Radner Wolfgang, 1180 Wien, Mollgasse (AT)

(51) (54) Klassen; Warenverzeichnis:

Kl. 24-99: **Medizinische Lesetafel**

(57) Beschreibung vorgelegt

(28) Anzahl der vorgelegten Musterabbildungen: 1

(55) Abbildung (färbig):

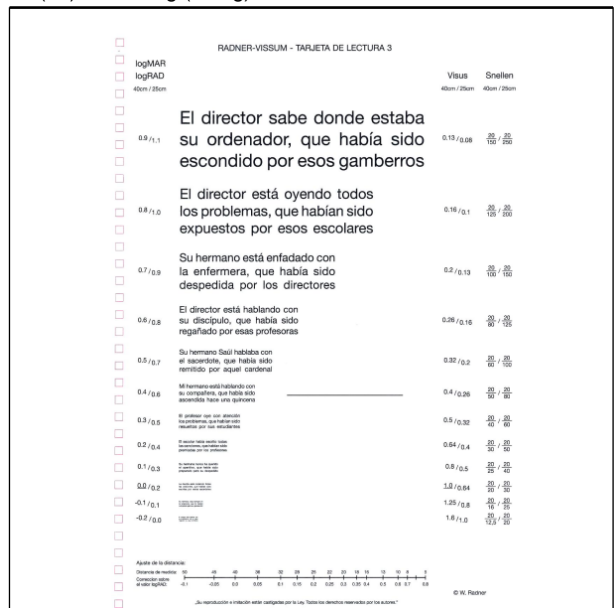

(Reg.Nr. 67304)

(11) Reg.Nr. **67305**

(21) Aktenz.: **MU 562/2015**

(22) Anmeldetag: 2015 10 30

(73) Inhaber:

**Univ.-Prof. Dr. Radner Wolfgang**, 1180 Wien, Mollgasse 11 (AT)

(72) Schöpfer:

Univ.-Prof. Dr. Radner Wolfgang, 1180 Wien, Mollgasse 11 (AT)

Radner Wolfgang, 1180 Wien, Mollgasse (AT)

(51) (54) Klassen; Warenverzeichnis:

Kl. 24-99: **Medizinische Lesetafel**

(57) Beschreibung vorgelegt

(28) Anzahl der vorgelegten Musterabbildungen: 1

(55) Abbildung (färbig):

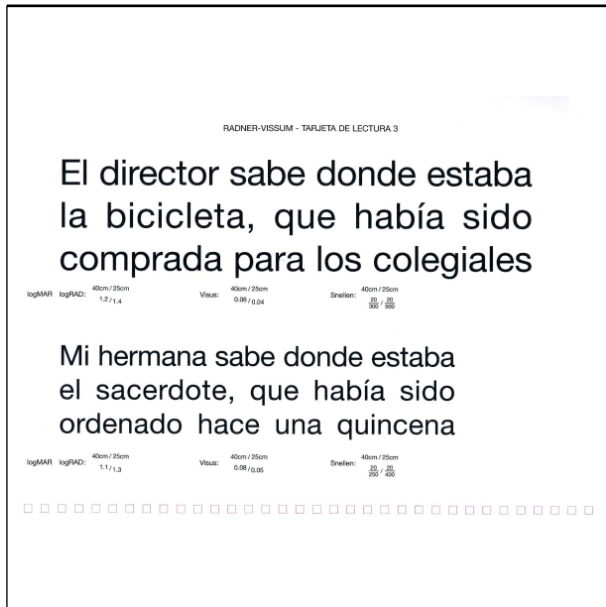

(Reg.Nr. 67305)

(11) Reg.Nr. **67306** (21) Aktenz.: **MU 563/2015**

(22) Anmeldetag: 2015 10 30

(73) Inhaber:

**Univ.-Prof. Dr. Radner Wolfgang**, 1180 Wien, Mollgasse 11 (AT)

(72) Schöpfer:

Univ.-Prof. Dr. Radner Wolfgang, 1180 Wien, Mollgasse 11 (AT)

Radner Wolfgang, 1180 Wien, Mollgasse (AT)

(51) (54) Klassen; Warenverzeichnis:

Kl. 24-99: **Medizinische Lesetafel**

(57) Beschreibung vorgelegt

(28) Anzahl der vorgelegten Musterabbildungen: 1

(55) Abbildung (färbig):

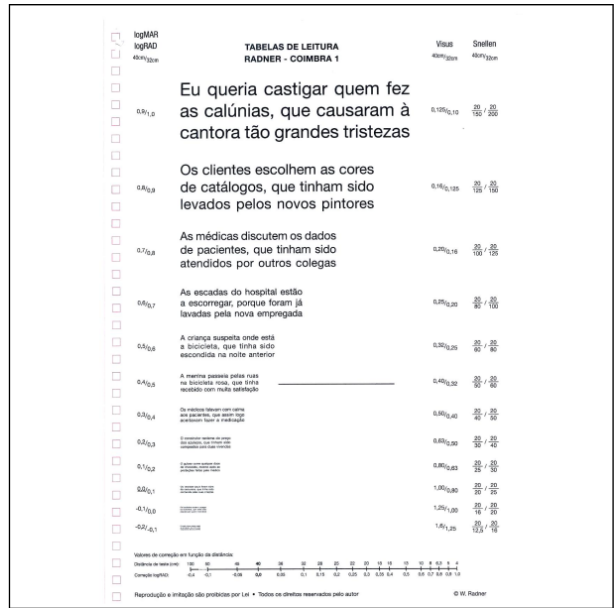

(Reg.Nr. 67306)

(11) Reg.Nr. **67307**

(21) Aktenz.: **MU 564/2015**

(22) Anmeldetag: 2015 10 30

(73) Inhaber:

**Univ.-Prof. Dr. Radner Wolfgang**, 1180 Wien, Mollgasse 11 (AT)

(72) Schöpfer:

Univ.-Prof. Dr. Radner Wolfgang, 1180 Wien, Mollgasse 11 (AT)

Radner Wolfgang, 1180 Wien, Mollgasse (AT)

(51) (54) Klassen; Warenverzeichnis:

Kl. 24-99: **Medizinische Lesetafel**

(57) Beschreibung vorgelegt

(28) Anzahl der vorgelegten Musterabbildungen: 1

(55) Abbildung (färbig):

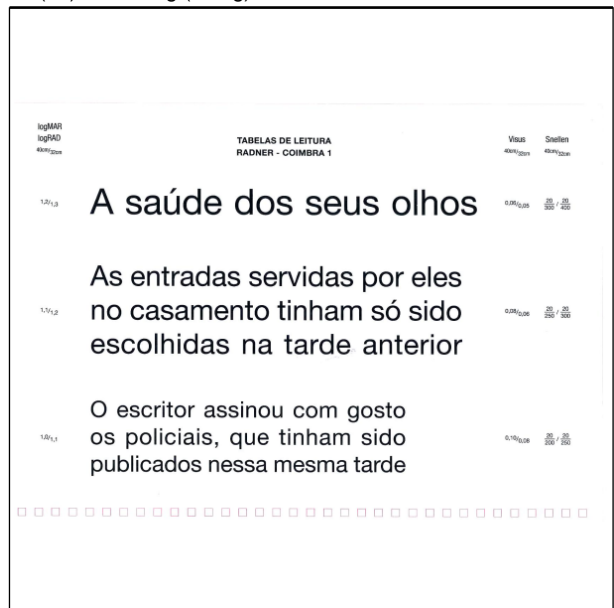

(Reg.Nr. 67307)

(11) Reg.Nr. **67308**

(21) Aktenz.: **MU 565/2015**

(22) Anmeldetag: 2015 10 30

(73) Inhaber:

Univ.-Prof. Dr. Radner Wolfgang, 1180 Wien, Mollgasse 11  
(AT)

(72) Schöpfer:

Univ.-Prof. Dr. Radner Wolfgang, 1180 Wien, Mollgasse 11  
(AT)

Radner Wolfgang, 1180 Wien, Mollgasse (AT)

(51) (54) Klassen; Warenverzeichnis:

Kl. 24-99: **Medizinische Lesetafel**

(57) Beschreibung vorgelegt

(28) Anzahl der vorgelegten Musterabbildungen: 1

(55) Abbildung (färbig):

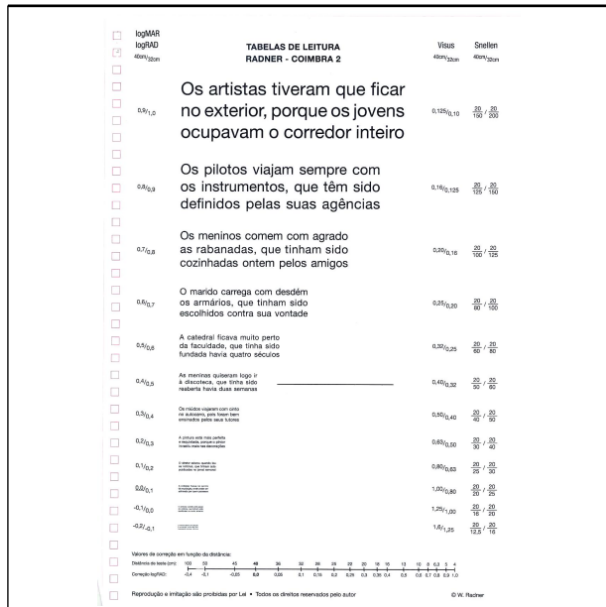

(Reg.Nr. 67308)

(11) Reg.Nr. **67309** (21) Aktenz.: **MU 566/2015**

(22) Anmeldetag: 2015 10 30

(73) Inhaber:

Univ.-Prof. Dr. Radner Wolfgang, 1180 Wien, Mollgasse 11  
(AT)

(72) Schöpfer:

Univ.-Prof. Dr. Radner Wolfgang, 1180 Wien, Mollgasse 11  
(AT)

Radner Wolfgang, 1180 Wien, Mollgasse (AT)

(51) (54) Klassen; Warenverzeichnis:

Kl. 24-99: **Medizinische Lesetafel**

(57) Beschreibung vorgelegt

(28) Anzahl der vorgelegten Musterabbildungen: 1

(55) Abbildung (färbig):

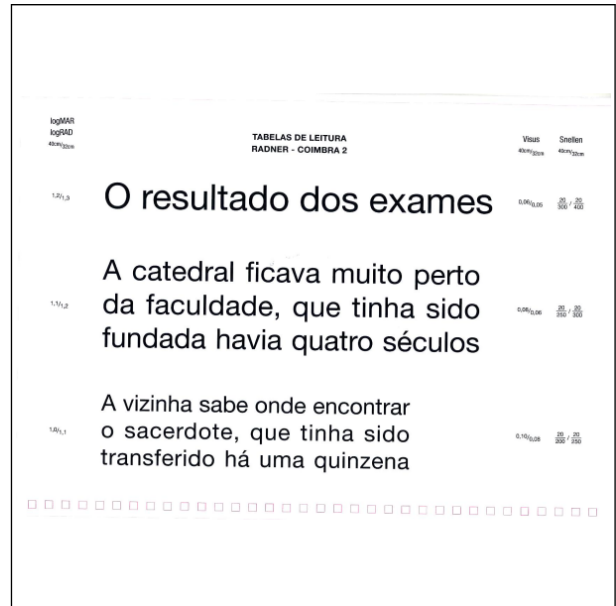

(Reg.Nr. 67309)

(11) Reg.Nr. **67310**

(21) Aktenz.: **MU 567/2015**

(22) Anmeldetag: 2015 10 30

(73) Inhaber:

Univ.-Prof. Dr. Radner Wolfgang, 1180 Wien, Mollgasse 11  
(AT)

(72) Schöpfer:

Univ.-Prof. Dr. Radner Wolfgang, 1180 Wien, Mollgasse 11  
(AT)

Radner Wolfgang, 1180 Wien, Mollgasse (AT)

(51) (54) Klassen; Warenverzeichnis:

Kl. 24-99: **Medizinische Lesetafel**

(57) Beschreibung vorgelegt

(28) Anzahl der vorgelegten Musterabbildungen: 1

(55) Abbildung (färbig):

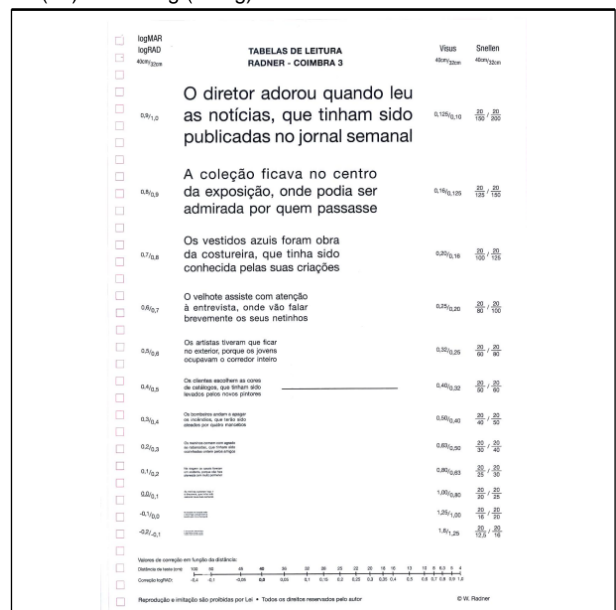

(Reg.Nr. 67310)

(11) Reg.Nr. **67311**

(21) Aktenz.: **MU 568/2015**

(22) Anmeldetag: 2015 10 30

(73) Inhaber:

Univ.-Prof. Dr. Radner Wolfgang, 1180 Wien, Mollgasse 11 (AT)

(72) Schöpfer:

Univ.-Prof. Dr. Radner Wolfgang, 1180 Wien, Mollgasse 11 (AT)

Radner Wolfgang, 1180 Wien, Mollgasse (AT)

(51) (54) Klassen; Warenverzeichnis:

Kl. 24-99: **Medizinische Lesetafel**

(57) Beschreibung vorgelegt

(28) Anzahl der vorgelegten Musterabbildungen: 1

(55) Abbildung (färbig):

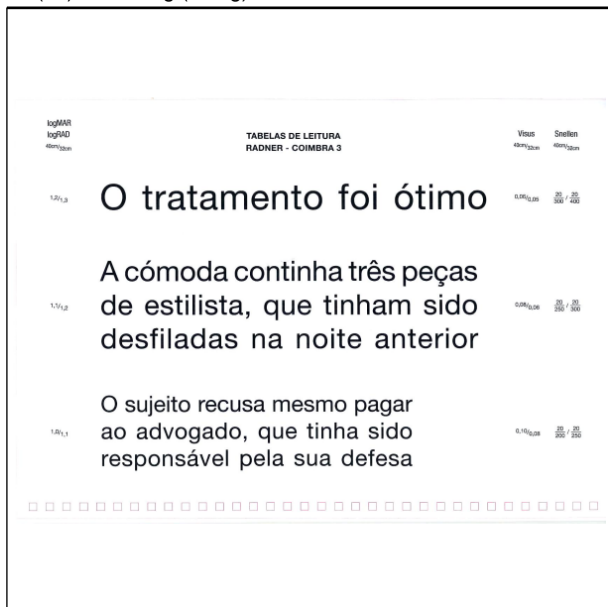

(Reg.Nr. 67311)

(11) Reg.Nr. **67312** (21) Aktenz.: **MU 569/2015**

(22) Anmeldetag: 2015 10 30

(73) Inhaber:

Univ.-Prof. Dr. Radner Wolfgang, 1180 Wien, Mollgasse 11 (AT)

(72) Schöpfer:

Univ.-Prof. Dr. Radner Wolfgang, 1180 Wien, Mollgasse 11 (AT)

Radner Wolfgang, 1180 Wien, Mollgasse (AT)

(51) (54) Klassen; Warenverzeichnis:

Kl. 24-99: **Medizinische Lesetafel**

(57) Beschreibung vorgelegt

(28) Anzahl der vorgelegten Musterabbildungen: 1

(55) Abbildung (färbig):

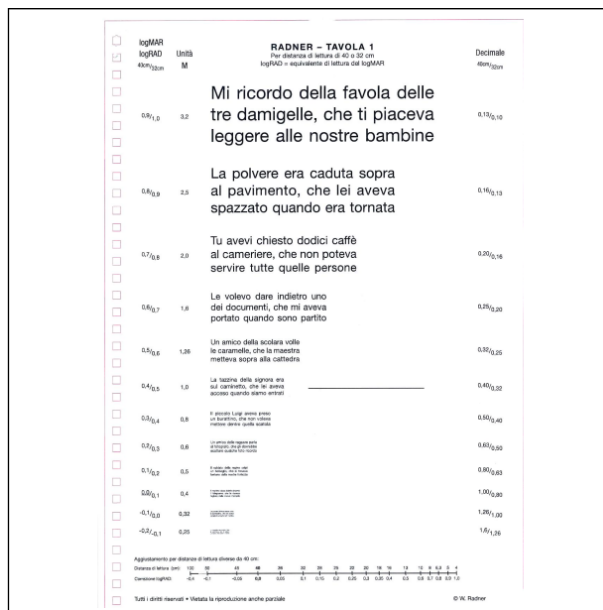

(Reg.Nr. 67312)

(11) Reg.Nr. **67313**

(21) Aktenz.: **MU 570/2015**

(22) Anmeldetag: 2015 10 30

(73) Inhaber:

Univ.-Prof. Dr. Radner Wolfgang, 1180 Wien, Mollgasse 11 (AT)

(72) Schöpfer:

Univ.-Prof. Dr. Radner Wolfgang, 1180 Wien, Mollgasse 11 (AT)

Radner Wolfgang, 1180 Wien, Mollgasse (AT)

(51) (54) Klassen; Warenverzeichnis:

Kl. 24-99: **Medizinische Lesetafel**

(57) Beschreibung vorgelegt

(28) Anzahl der vorgelegten Musterabbildungen: 1

(55) Abbildung (färbig):

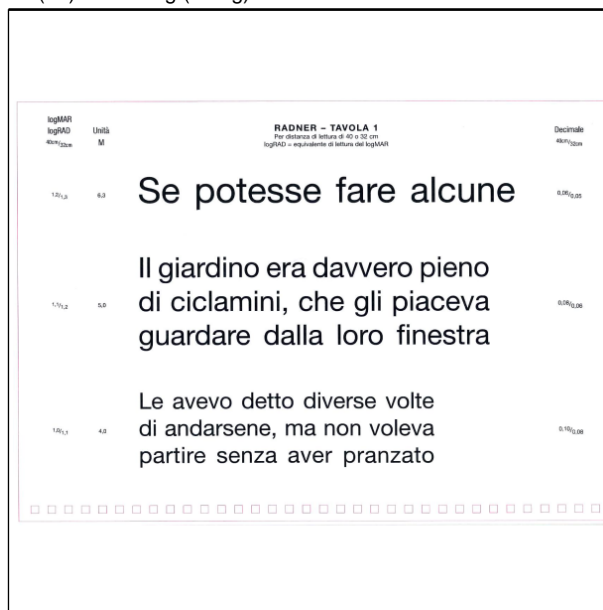

(Reg.Nr. 67313)

(11) Reg.Nr. **67314**

(21) Aktenz.: **MU 571/2015**

(22) Anmeldetag: 2015 10 30

(73) Inhaber:

Univ.-Prof. Dr. Radner Wolfgang, 1180 Wien, Mollgasse 11 (AT)

(72) Schöpfer:

Univ.-Prof. Dr. Radner Wolfgang, 1180 Wien, Mollgasse 11 (AT)

Radner Wolfgang, 1180 Wien, Mollgasse (AT)

(51) (54) Klassen; Warenverzeichnis:

Kl. 24-99: **Medizinische Lesetafel**

(57) Beschreibung vorgelegt

(28) Anzahl der vorgelegten Musterabbildungen: 1

(55) Abbildung (färbig):

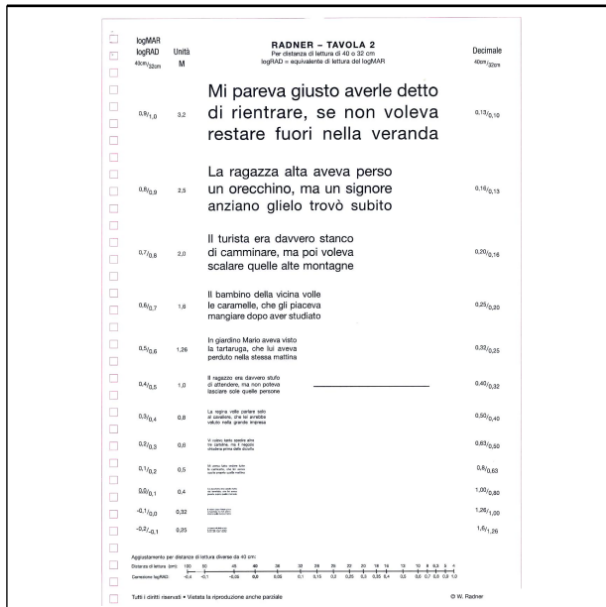

(Reg.Nr. 67314)

(11) Reg.Nr. **67315** (21) Aktenz.: **MU 572/2015**

(22) Anmeldetag: 2015 10 30

(73) Inhaber:

Univ.-Prof. Dr. Radner Wolfgang, 1180 Wien, Mollgasse 11 (AT)

(72) Schöpfer:

Univ.-Prof. Dr. Radner Wolfgang, 1180 Wien, Mollgasse 11 (AT)

Radner Wolfgang, 1180 Wien, Mollgasse (AT)

(51) (54) Klassen; Warenverzeichnis:

Kl. 24-99: **Medizinische Lesetafel**

(57) Beschreibung vorgelegt

(28) Anzahl der vorgelegten Musterabbildungen: 1

(55) Abbildung (färbig):

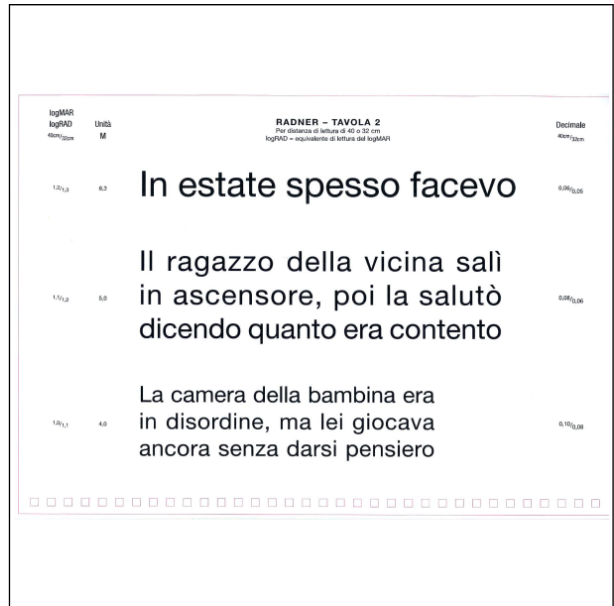

(Reg.Nr. 67315)

(11) Reg.Nr. **67316**

(21) Aktenz.: **MU 573/2015**

(22) Anmeldetag: 2015 10 30

(73) Inhaber:

Univ.-Prof. Dr. Radner Wolfgang, 1180 Wien, Mollgasse 11 (AT)

(72) Schöpfer:

Univ.-Prof. Dr. Radner Wolfgang, 1180 Wien, Mollgasse 11 (AT)

Radner Wolfgang, 1180 Wien, Mollgasse (AT)

(51) (54) Klassen; Warenverzeichnis:

Kl. 24-99: **Medizinische Lesetafel**

(57) Beschreibung vorgelegt

(28) Anzahl der vorgelegten Musterabbildungen: 1

(55) Abbildung (färbig):

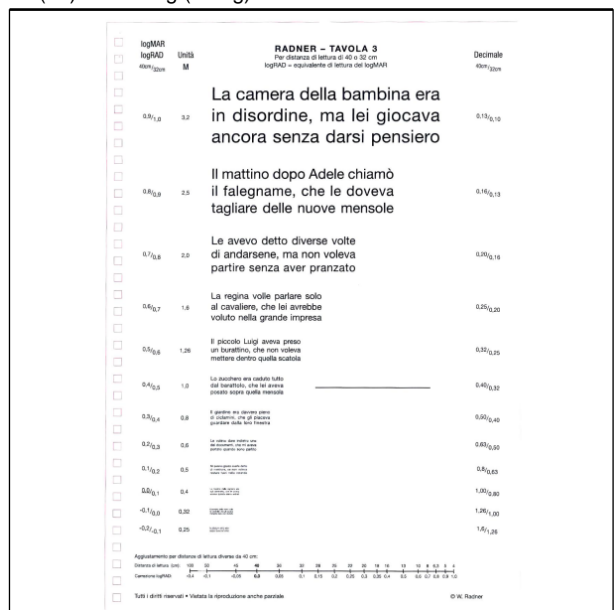

(Reg.Nr. 67316)

(11) Reg.Nr. **67317**

(21) Aktenz.: **MU 574/2015**

(22) Anmeldetag: 2015 10 30

(73) Inhaber:

Univ.-Prof. Dr. Radner Wolfgang, 1180 Wien, Mollgasse 11 (AT)

(72) Schöpfer:

Univ.-Prof. Dr. Radner Wolfgang, 1180 Wien, Mollgasse 11

(AT)

Radner Wolfgang, 1180 Wien, Mollgasse (AT)

(51) (54) Klassen; Warenverzeichnis:

Kl. 24-99: **Medizinische Lesetafel**

(57) Beschreibung vorgelegt

(28) Anzahl der vorgelegten Musterabbildungen: 1

(55) Abbildung (färbig):

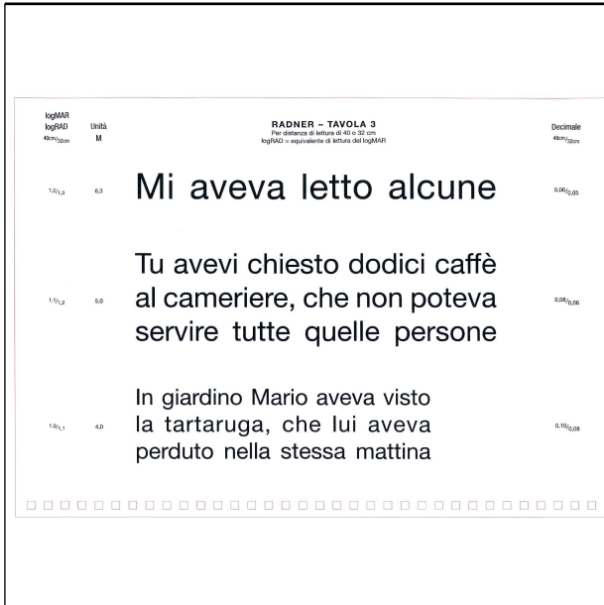

(Reg.Nr. 67317)

(11) Reg.Nr. **67318** (21) Aktenz.: **MU 575/2015**

(22) Anmeldetag: 2015 10 30

(73) Inhaber:

Univ.-Prof. Dr. Radner Wolfgang, 1180 Wien, Mollgasse 11 (AT)

(72) Schöpfer:

Univ.-Prof. Dr. Radner Wolfgang, 1180 Wien, Mollgasse 11

(AT)

Radner Wolfgang, 1180 Wien, Mollgasse (AT)

(51) (54) Klassen; Warenverzeichnis:

Kl. 24-99: **Medizinische Lesetafel**

(57) Beschreibung vorgelegt

(28) Anzahl der vorgelegten Musterabbildungen: 1

(55) Abbildung (färbig):

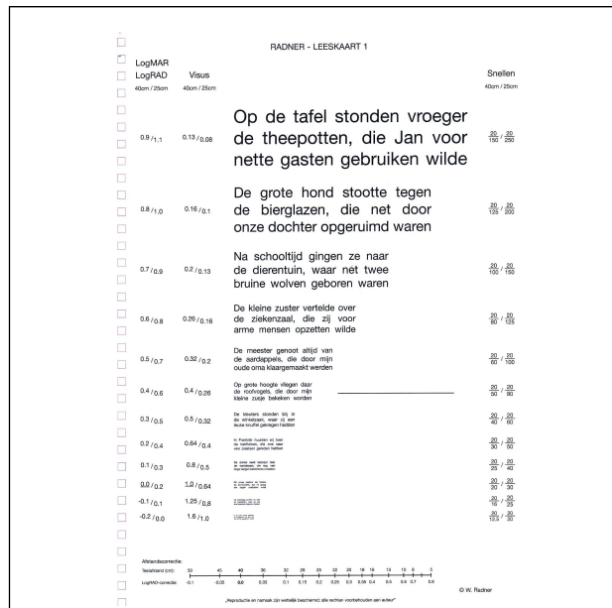

(Reg.Nr. 67318)

(11) Reg.Nr. **67319**

(21) Aktenz.: **MU 576/2015**

(22) Anmeldetag: 2015 10 30

(73) Inhaber:

Univ.-Prof. Dr. Radner Wolfgang, 1180 Wien, Mollgasse 11 (AT)

(72) Schöpfer:

Univ.-Prof. Dr. Radner Wolfgang, 1180 Wien, Mollgasse 11 (AT)

Radner Wolfgang, 1180 Wien, Mollgasse (AT)

(51) (54) Klassen; Warenverzeichnis:

Kl. 24-99: **Medizinische Lesetafel**

(57) Beschreibung vorgelegt

(28) Anzahl der vorgelegten Musterabbildungen: 1

(55) Abbildung (färbig):

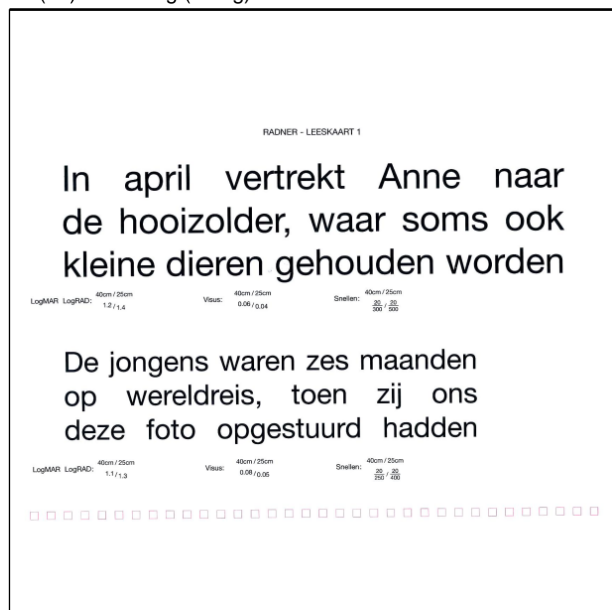

(Reg.Nr. 67319)

(11) Reg.Nr. **67320**

(21) Aktenz.: **MU 577/2015**

(22) Anmeldetag: 2015 10 30

(73) Inhaber:

Univ.-Prof. Dr. Radner Wolfgang, 1180 Wien, Mollgasse 11  
(AT)

(72) Schöpfer:

Univ.-Prof. Dr. Radner Wolfgang, 1180 Wien, Mollgasse 11  
(AT)

Radner Wolfgang, 1180 Wien, Mollgasse (AT)

(51) (54) Klassen; Warenverzeichnis:

Kl. 24-99: **Medizinische Lesetafel**

(57) Beschreibung vorgelegt

(28) Anzahl der vorgelegten Musterabbildungen: 1

(55) Abbildung (färbig):

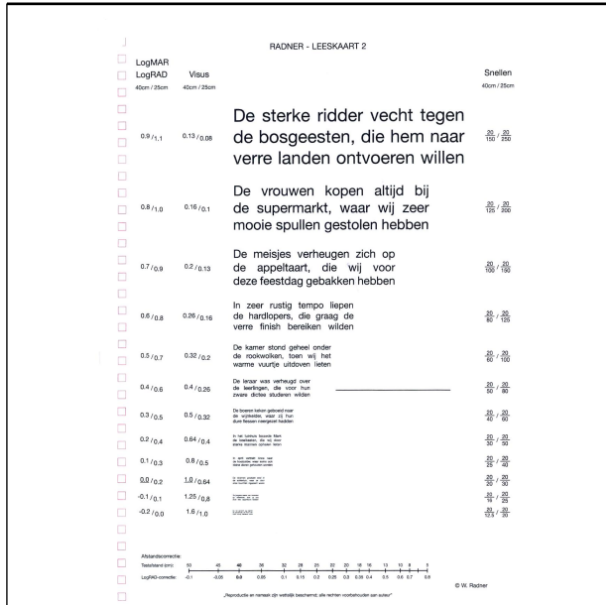

(Reg.Nr. 67320)

(11) Reg.Nr. **67321** (21) Aktenz.: **MU 578/2015**

(22) Anmeldetag: 2015 10 30

(73) Inhaber:

Univ.-Prof. Dr. Radner Wolfgang, 1180 Wien, Mollgasse 11  
(AT)

(72) Schöpfer:

Univ.-Prof. Dr. Radner Wolfgang, 1180 Wien, Mollgasse 11  
(AT)

Radner Wolfgang, 1180 Wien, Mollgasse (AT)

(51) (54) Klassen; Warenverzeichnis:

Kl. 24-99: **Medizinische Lesetafel**

(57) Beschreibung vorgelegt

(28) Anzahl der vorgelegten Musterabbildungen: 1

(55) Abbildung (färbig):

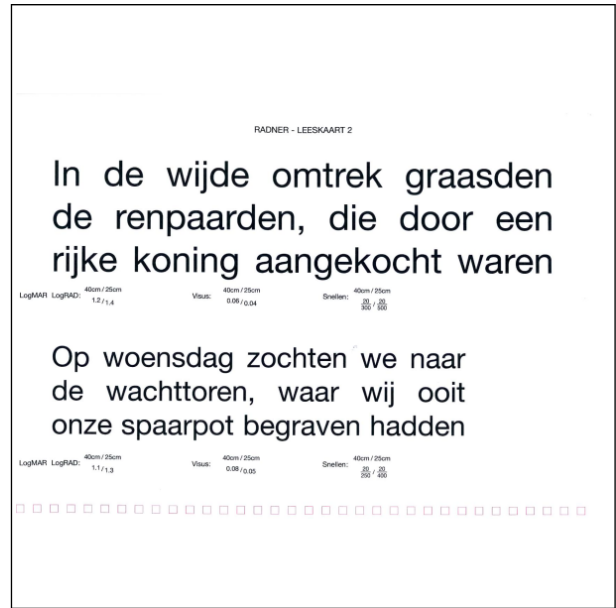

(Reg.Nr. 67321)

(11) Reg.Nr. **67322** (21) Aktenz.: **MU 579/2015**

(22) Anmeldetag: 2015 10 30

(73) Inhaber:

Univ.-Prof. Dr. Radner Wolfgang, 1180 Wien, Mollgasse 11  
(AT)

(72) Schöpfer:

Univ.-Prof. Dr. Radner Wolfgang, 1180 Wien, Mollgasse 11  
(AT)

Radner Wolfgang, 1180 Wien, Mollgasse (AT)

(51) (54) Klassen; Warenverzeichnis:

Kl. 24-99: **Medizinische Lesetafel**

(57) Beschreibung vorgelegt

(28) Anzahl der vorgelegten Musterabbildungen: 1

(55) Abbildung (färbig):

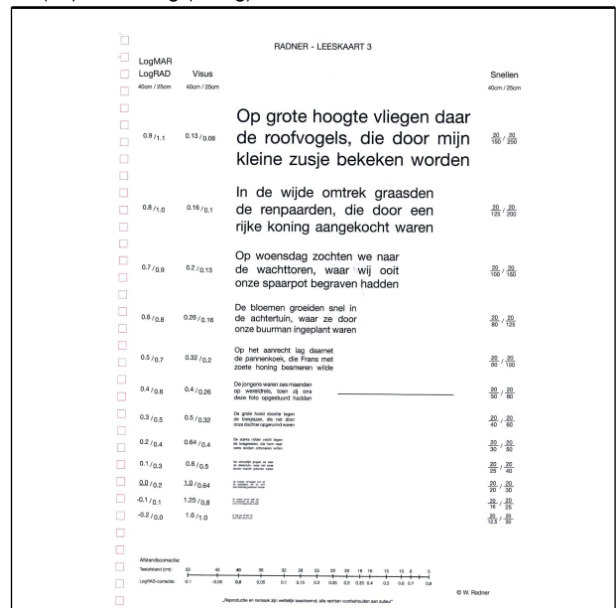

(Reg.Nr. 67322)

(11) Reg.Nr. **67323** (21) Aktenz.: **MU 580/2015**

(22) Anmeldetag: 2015 10 30

(73) Inhaber:

**Univ.-Prof. Dr. Radner Wolfgang**, 1180 Wien, Mollgasse 11 (AT)

(72) Schöpfer:

Univ.-Prof. Dr. Radner Wolfgang, 1180 Wien, Mollgasse 11 (AT)

Radner Wolfgang, 1180 Wien, Mollgasse (AT)

(51) (54) Klassen; Warenverzeichnis:

Kl. 24-99: **Medizinische Lesetafel**

(57) Beschreibung vorgelegt

(28) Anzahl der vorgelegten Musterabbildungen: 1

(55) Abbildung (färbig):

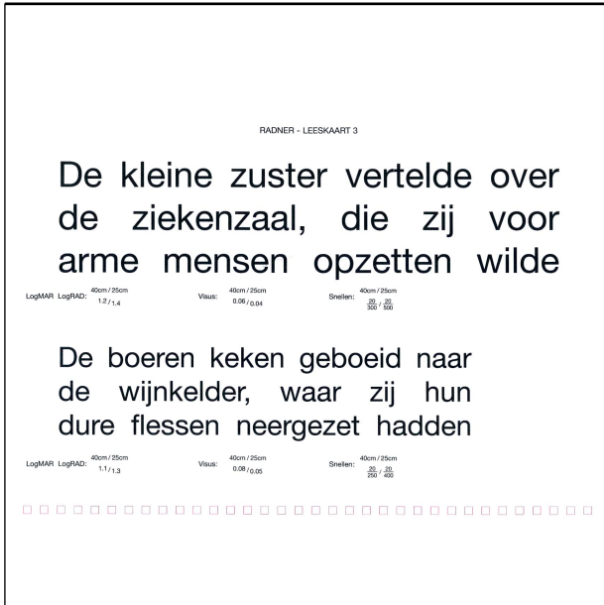

(Reg.Nr. 67323)

(11) Reg.Nr. **67324**

(21) Aktenz.: **MU 394/2015**

(22) Anmeldetag: 2015 07 07

(73) Inhaber:

**DI (FH) Tanzer-Kargl Markus**, 2340 Mödling, Beethovengasse 7/6/5 (AT)

(72) Schöpfer:

DI (FH) Tanzer-Kargl Markus, 2340 Mödling, Beethovengasse 7/6/5 (AT)

(51) (54) Klassen; Warenverzeichnis:

Kl. 26-05: **Beleuchtungsapparat, Wand- und Deckenlampe**

(57) Beschreibung vorgelegt

(28) Anzahl der vorgelegten Musterabbildungen: 1

(55) Abbildung (schwarzweiß):

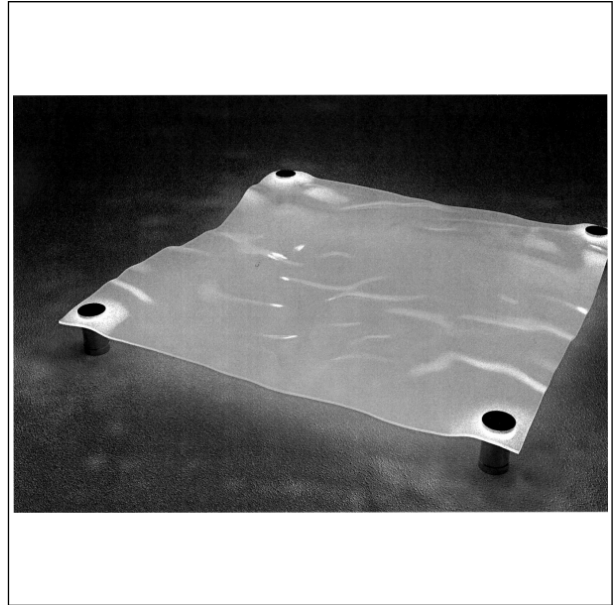

(Reg.Nr. 67324)

## Firmenwortlautänderung

in:

045464 045465 045466 045467 045468  
045469 045470 045471 045472 045473  
045474 045475

**Unify GmbH & Co. KG**, 81379 München (DE)

## Erlöschten

wegen Nichtzahlung der Erneuerungsgebühr:

017029	017030	017031	017032	017033
017034	017357	017378	018112	040756
040757	040758	040759	040760	040761
040762	040763	040764	041328	041345
041346	041347	041348	041349	041350
041351	041352	041353	041354	041355
041356	041357	041358	041359	041360
041362	041363	041364	041365	041366
041367	041368	041369	041370	041371
041372	041373	041374	041375	041376
041377	041402	041403	041404	041405
041774	041775	041776	041777	041778
041779	041780	042664	057987	058025
058026	058027	058028	058029	058030
058031	058032	058033	058034	062815
062843	062844	062845	062846	062847
062848	062849	062850	062851	062852
062853	062854	062855	062856	062857
062858	062859	062860	062861	062862
062863	062864	062865	062866	062867
062868	062869	062870	062871	062874
062875	062876	062889	062890	062891
062892	062893	062953	062954	062955
062956	062957	062958	062959	062960
062961	062992	062993	062994	063056
063057	063059	063071	063186	063187

063289 063290

# ÖSTERREICHISCHER MUSTERANZEIGER

---



österreichisches  
patentamt

Wien, 20. Februar 2016 / Nr. 2

Erscheint am 20. jedes Monats

Redaktion, Verwaltung und Verlag  
im Österreichischen Patentamt  
Wien XX., Dresdner Straße 87  
Postanschrift: Postfach 95  
1200 Wien

---

## Inhalt

- **Registrierungen (67325 bis 67380)**
- **Übertragungen**

---

## Bemerkungen:

Der Schutzbeginn stimmt mit dem Tag der Veröffentlichung und Registrierung des Musters überein.

Die Schutzdauer beträgt fünf Jahre beginnend mit dem Tag der Anmeldung und kann durch rechtzeitige Erneuerung viermal um je fünf Jahre verlängert werden.

Der Musteranmelder kann bis zu zehn verschiedene Musterabbildungen vorlegen. Veröffentlicht wird nur die hierfür vom Anmelder bzw. vom Patentamt ausgewählte Abbildung in schwarzweiß, wobei angegeben ist, ob diese Abbildung farbig oder schwarzweiß vorgelegt wurde.

Die jeweils neben den bibliographischen Daten stehenden Zahlen entsprechen dem WIPO-Standard St. 80 und dienen der zusätzlichen Kennzeichnung dieser Daten.

Kl. = Klasse nach der Klasseneinteilung des Abkommens von Locarno zur Errichtung einer internationalen Klassifikation für gewerbliche Muster und Modelle, BGBl.Nr. 496/1990.

---

<u>Ländercode</u>					
AD	ANDORRA	DD	DDR (ALT)	IL	ISRAEL
AE	VEREINIGTE ARABISCHE EMIRATE	DE	DEUTSCHLAND	IM	ISLE OF MAN
AF	AFGHANISTAN	DJ	DSCHIBUTI	IN	INDIEN
AG	ANTIGUA UND BARBUDA	DK	DÄNEMARK	IQ	IRAK
AI	ANGUILLA	DM	DOMINICA	IR	IRAN
AL	ALBANIEN	DO	DOMINIKANISCHE REPUBLIK	IS	ISLAND
AM	ARMENIEN	DZ	ALGERIEN	IT	ITALIEN
AN	NIEDERLÄNDISCHE ANTILLEN	EA	EURASISCHE PATENTORGANISATION (EAPO)	JE	JERSEY
AO	ANGOLA	EC	ECUADOR	JM	JAMAICA
AP	AFRIKANISCHE REGIONALE ORGANISATION FÜR GEISTIGES EIGENTUM (ARIPO)	EE	ESTLAND	JO	JORDANIEN
AR	ARGENTINIEN	EG	ÄGYPTEN	JP	JAPAN
AT	ÖSTERREICH	EH	WEST SAHARA	KE	KENIA
AU	AUSTRALIEN	EM	HARMONISIERUNGSA MT FÜR DEN BINNENMARKT (MARKEN UND MUSTER) (OHIM)	KG	KIRGISISTAN
AW	ARUBA	EP	EUROPÄISCHES PATENTAMT	KH	KAMBODSCHA
AZ	ASERBAIDSCHAN	ER	ERITREA	KI	KIRIBATI
BA	BOSNIEN UND HERZEGOWINA	ES	SPANIEN	KM	KOMOREN
BB	BARBADOS	ET	ÄTHIOPIEN	KN	ST. KITTS UND NEVIS
BD	BANGLADESCH	EU	Europäische Union	KP	DEMOKRATISCHE VOLKSREPUBLIK KOREA
BE	BELGIEN	FI	FINNLAND	KR	KOREA
BF	BURKINA FASO	FJ	FIDSCHI	KW	KUWAIT
BG	BULGARIEN	FK	FALKLAND INSELN (MALWINEN)	KY	KAIMANINSELN (CAYMAN ISLANDS)
BH	BAHRAIN	FO	FÄRÖER INSELN	KZ	KASACHSTAN
BI	BURUNDI	FR	FRANKREICH	LA	LAOS
BJ	BENIN	GA	GABUN	LB	LIBANON
BM	BERMUDA	GB	VEREINIGTES KÖNIGREICH	LC	SANTA LUCIA
BN	BRUNEI DARUSSALAM	GC	PATENTAMT DES KOOPERATIONSRATS DER ARABISCHEN STAATEN DES GOLFES (GCC)	LI	LIECHTENSTEIN
BO	BOLIVIEN, PLURINATIONALER STAAT	GD	GRENADA	LK	SRI LANKA
BQ	BONAIRE, SANKT EUSTATIUS UND SABA	GE	GEORGIEN	LR	LIBERIA
BR	BRASILIEN	GG	GUERNSEY	LS	LESOTHO
BS	BAHAMAS	GH	GHANA	LT	LITAUEN
BT	BHUTAN	GI	GIBRALTAR	LU	LUXEMBURG
BU	BIRMA (BURMA)	GL	GRÖNLAND	LV	LETTLAND
BV	BOUVETINSEL	GM	GAMBIA	LY	LYBIEN
BW	BOTSWANA	GN	GUINEA	MA	MAROKKO
BX	BENELUX MARKENAMT (BOIP)	GP	GUADELOUPE	MC	MONACO
BY	BELARUS (WEIßRUSSLAND)	GQ	ÄQUATORIALGUINEA	MD	MOLDAU
BZ	BELIZE	GR	GRIECHENLAND	ME	MONTENEGRO
CA	KANADA	GS	SÜDGEORGIEN UND DIE SÜDLICHEN SANDWICHINSELN	MG	MADAGASKAR
CD	DEMOKRATISCHE REPUBLIK KONGO	GT	GUATEMALA	MH	MARSHALL INSELN
CF	ZENTRALAFRIKANISCHE REPUBLIK	GU	GUAM	MK	MAZEDONIEN
CG	KONGO	GW	GUINEA-BISSAU	ML	MALI
CH	SCHWEIZ	GY	GUYANA	MM	MYANMAR
CI	ELFENBEINKÜSTE	HK	HONGKONG (VERWALTUNG DER VOLKSREPUBLIK CHINA)	MN	MONGOLEI
CK	COOK-INSELN	HN	HONDURAS	MO	MACAO
CL	CHILE	HR	KROATIEN	MP	NÖRDLICHE MARIANEN
CM	KAMERUN	HT	HAITI	MR	MAURETANIEN
CN	CHINA	HU	UNGARN	MS	MONTSERRAT
CO	KOLUMBIEN	HV	OBERVOLTA	MT	MALTA
CR	COSTA RICA	IB	INTERNATIONALES BÜRO DER WELTORGANISATION FÜR GEISTIGES EIGENTUM (WIPO)	MU	MAURITIUS
CS	TSCHECHISCHE UND SLOWAKISCHE FÖD. REP./CSFR	ID	INDONESIEN	MV	MALEDIVEN
CU	KUBA	IE	IRLAND	MW	MALAWI
CV	KAP VERDE			MX	MEXIKO
CW	CURAÇAO			MY	MALAYSIEN
CY	ZYPERN			MZ	MOZAMBIQUE
CZ	TSCHECHIEN			NA	NAMIBIEN
				NC	NEU KALEDONIEN
				NE	NIGER
				NG	NIGERIEN
				NI	NICARAGUA
				NL	NIEDERLANDE
				NO	NORWEGEN
				NP	NEPAL
				NR	NAURU
				NZ	NEUSEELAND
				OA	AFRIKANISCHE ORGANISATION FÜR GEISTIGES EIGENTUM (OAPI)
				OM	OMAN
				PA	PANAMA
				PE	PERU
				PF	FRANZÖSISCH POLYNESIEN
				PG	PAPUA NEUGUINEA
				PH	PHILIPPINEN
				PK	PAKISTAN
				PL	POLEN
				PR	PUERTO RICO
				PT	PORTUGAL
				PW	PALAU
				PY	PARAGUAY
				QA	KATAR
				RE	REUNION
				RH	RHODESIEN
				RO	RUMÄNIEN
				RS	SERBIEN
				RU	RUSSISCHE FÖDERATION
				RW	RUANDA
				SA	SAUDIARABIEN
				SB	SALOMONEN
				SC	SEYCHELLEN
				SD	SUDAN
				SE	SCHWEDEN
				SG	SINGAPUR
				SH	SANKT HELENA, ASCENSION UND TRISTAN DA CUNHA
				SI	SLOWENIEN
				SK	SLOWAKEI
				SL	SIERRA LEONE
				SM	SAN MARINO
				SN	SENEGAL
				SO	SOMALIA
				SR	SURINAM
				SS	SÜDSUDAN
				ST	SÃO TOMÉ UND PRINCIPE
				SU	SOJWJETUNION/UDSSR
				SV	EL SALVADOR
				SX	ST. MARTIN (NIEDERLÄNDISCHE VERWALTUNG)
				SY	SYRIEN
				SZ	SWAZILAND
				TC	TURKS- UND CAICOSINSELN
				TD	TSCHAD
				TG	TOGO
				TH	THAILAND
				TJ	TADSCHIKISTAN
				TK	TOKELAU
				TL	TIMOR-LESTE
				TM	TURKMENISTAN
				TN	TUNESIEN
				TO	TONGA
				TR	TÜRKEI
				TT	TRINIDAD UND TOBAGO
				TV	TUVALU
				TW	TAIWAN
				TZ	TANSANIA
				UA	UKRAINE
				UG	UGANDA

US VEREINIGTE STAATEN  
VON AMERIKA  
UY URUGUAY  
UZ USBEKISTAN  
VA VATIKAN  
VC SANKT VINCENT UND  
DIE GRENADINEN  
VE VENEZUELA  
VG JUNGFERN-INSELN  
(BRITISCH)  
VI -- NEU --  
VN VIETNAM  
VU VANUATU  
WO INTERNATIONALES  
BÜRO DER  
WELTORGANISATION  
FÜR GEISTIGES  
EIGENTUM (WIPO)  
WS SAMOA  
XN NORDISCHES PATENT  
INSTITUT (NPI)  
YD JEMEN  
(VOLKSDEMOKRATISC  
HE REPUBLIK)  
YE JEMEN  
YU JUGOSLAWIEN/SFRJ  
ZA SÜDAFRIKA  
ZM SAMBIA  
ZR ZAIRE  
ZW ZIMBABWE

## Registrierungen

Schutzdauerbeginn: 20. Februar 2016

(11) Reg.Nr. **67325** (21) Aktenz.: **MU 392/2015**

(22) Anmeldetag: 2015 07 03

(73) Inhaber:

**Stadlmayer Sabrina**, 1220 Wien, Naufahrtweg 155 (AT)

(74) Vertreter:

Esztegar Mag. LL:M Rechtsanwalt Balazs, 1080 Wien,  
Wickenburggasse 26/5 (AT)

(72) Schöpfer:

Stadlmayer Sabrina, 1220 Wien, Naufahrtweg 155 (AT)

(51) (54) Klassen; Warenverzeichnis:

Kl. 11-01: **Schnullerkette**

Kl. 11-02: **Mobile, Kinderwagenschmuck,  
Kinderwagenkette**

(57) Beschreibung vorgelegt

(28) Anzahl der vorgelegten Musterabbildungen: 1

(55) Abbildung (färbig):



(Reg.Nr. 67325)

(11) Reg.Nr. **67326** (21) Aktenz.: **MU 519/2015**

(22) Anmeldetag: 2015 07 03

(73) Inhaber:

**Stadlmayer Sabrina**, 1220 Wien, Naufahrtweg 155 (AT)

(74) Vertreter:

Esztegar Mag. LL:M Rechtsanwalt Balazs, 1080 Wien,  
Wickenburggasse 26/5 (AT)

(72) Schöpfer:

Stadlmayer Sabrina, 1220 Wien, Naufahrtweg 155 (AT)

(51) (54) Klassen; Warenverzeichnis:

Kl. 11-01: **Schnullerkette**

Kl. 11-02: **Mobile, Kinderwagenschmuck,  
Kinderwagenkette**

(57) Beschreibung vorgelegt

(28) Anzahl der vorgelegten Musterabbildungen: 1

(55) Abbildung (färbig):



(Reg.Nr. 67326)

(11) Reg.Nr. **67327** (21) Aktenz.: **MU 520/2015**

(22) Anmeldetag: 2015 07 03

(73) Inhaber:

**Stadlmayer Sabrina**, 1220 Wien, Naufahrtweg 155 (AT)

(74) Vertreter:

Esztegar Mag. LL:M Rechtsanwalt Balazs, 1080 Wien,  
Wickenburggasse 26/5 (AT)

(72) Schöpfer:

Stadlmayer Sabrina, 1220 Wien, Naufahrtweg 155 (AT)

(51) (54) Klassen; Warenverzeichnis:

Kl. 11-01: **Schnullerkette**

Kl. 11-02: **Mobile, Kinderwagenschmuck,  
Kinderwagenkette**

(57) Beschreibung vorgelegt

(28) Anzahl der vorgelegten Musterabbildungen: 1

(55) Abbildung (färbig):



(Reg.Nr. 67327)

(11) Reg.Nr. **67328**

(21) Aktenz.: **MU 521/2015**

(22) Anmeldetag: 2015 07 03

(73) Inhaber:

**Stadlmayer Sabrina**, 1220 Wien, Naufahrtweg 155 (AT)

(74) Vertreter:

Esztegar Mag. LL:M Rechtsanwalt Balazs, 1080 Wien,  
Wickenburggasse 26/5 (AT)

(72) Schöpfer:

Stadlmayer Sabrina, 1220 Wien, Naufahrtweg 155 (AT)

(51) (54) Klassen; Warenverzeichnis:

Kl. 11-01: **Schnullerkette**

Kl. 11-02: **Mobile, Kinderwagenschmuck,  
Kinderwagenkette**

(57) Beschreibung vorgelegt

(28) Anzahl der vorgelegten Musterabbildungen: 1

(55) Abbildung (färbig):



(Reg.Nr. 67328)

(11) Reg.Nr. **67329**

(21) Aktenz.: **MU 522/2015**

(22) Anmeldetag: 2015 07 03

(73) Inhaber:

**Stadlmayer Sabrina**, 1220 Wien, Naufahrtweg 155 (AT)

(74) Vertreter:

Esztegar Mag. LL:M Rechtsanwalt Balazs, 1080 Wien,  
Wickenburggasse 26/5 (AT)

(72) Schöpfer:

Stadlmayer Sabrina, 1220 Wien, Naufahrtweg 155 (AT)

(51) (54) Klassen; Warenverzeichnis:

Kl. 11-01: **Schnullerkette**

Kl. 11-02: **Mobile, Kinderwagenschmuck,  
Kinderwagenkette**

(57) Beschreibung vorgelegt

(28) Anzahl der vorgelegten Musterabbildungen: 1

(55) Abbildung (färbig):

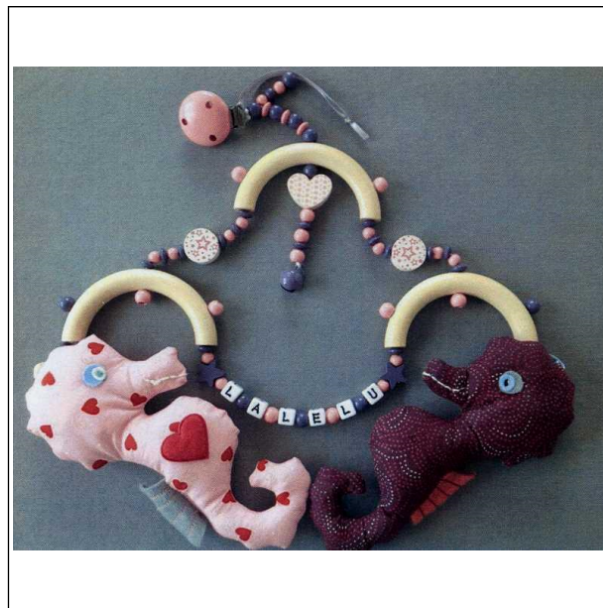

(Reg.Nr. 67329)

(11) Reg.Nr. **67330**

(21) Aktenz.: **MU 523/2015**

(22) Anmeldetag: 2015 07 03

(73) Inhaber:

**Stadlmayer Sabrina**, 1220 Wien, Naufahrtweg 155 (AT)

(74) Vertreter:

Esztegar Mag. LL:M Rechtsanwalt Balazs, 1080 Wien,  
Wickenburggasse 26/5 (AT)

(72) Schöpfer:

Stadlmayer Sabrina, 1220 Wien, Naufahrtweg 155 (AT)

(51) (54) Klassen; Warenverzeichnis:

Kl. 11-01: **Schnullerkette**

Kl. 11-02: **Mobile, Kinderwagenschmuck,  
Kinderwagenkette**

(57) Beschreibung vorgelegt

(28) Anzahl der vorgelegten Musterabbildungen: 1

(55) Abbildung (färbig):



(Reg.Nr. 67330)

(11) Reg.Nr. **67331**

(21) Aktenz.: **MU 434/2015**

(22) Anmeldetag: 2015 08 14

(73) Inhaber:

**CHARLES FARAUD S.A.**, 84170 Montoux, ZI la Tapy BP33-  
Avenue de Gladenbach (FR)

(74) Vertreter:

BMA Brandstätter Rechtsanwälte GmbH, 1010 WIEN,  
WALLNERSTRASSE 3/18 (AT)

(51) (54) Klassen; Warenverzeichnis:

Kl. 09-03: **Becher, Behälter für Lebensmittel**

(28) Anzahl der vorgelegten Musterabbildungen: 1

(55) Abbildung (färbig):



(Reg.Nr. 67331)

(11) Reg.Nr. **67332**

(21) Aktenz.: **MU 435/2015**

(22) Anmeldetag: 2015 08 14

(73) Inhaber:

**CHARLES FARAUD S.A.**, 84170 Montoux, ZI la Tapy BP33-  
Avenue de Gladenbach (FR)

(74) Vertreter:

BMA Brandstätter Rechtsanwälte GmbH, 1010 WIEN,  
WALLNERSTRASSE 3/18 (AT)

(51) (54) Klassen; Warenverzeichnis:

Kl. 09-03: **Becher, Behälter für Lebensmittel**

(28) Anzahl der vorgelegten Musterabbildungen: 1

(55) Abbildung (färbig):



(Reg.Nr. 67332)

(11) Reg.Nr. **67333**

(21) Aktenz.: **MU 436/2015**

(22) Anmeldetag: 2015 08 14

(73) Inhaber:

**CHARLES FARAUD S.A.**, 84170 Montoux, ZI la Tapy BP33-  
Avenue de Gladenbach (FR)

(74) Vertreter:

BMA Brandstätter Rechtsanwälte GmbH, 1010 WIEN,  
WALLNERSTRASSE 3/18 (AT)

(51) (54) Klassen; Warenverzeichnis:

Kl. 09-03: **Becher, Behälter für Lebensmittel**

(28) Anzahl der vorgelegten Musterabbildungen: 1

(55) Abbildung (färbig):



(Reg.Nr. 67333)

(11) Reg.Nr. **67334**

(21) Aktenz.: **MU 437/2015**

(22) Anmeldetag: 2015 08 14

(73) Inhaber:

**CHARLES FARAUD S.A.**, 84170 Montoux, ZI la Tapy BP33-  
Avenue de Gladenbach (FR)

(74) Vertreter:

BMA Brandstätter Rechtsanwälte GmbH, 1010 WIEN,  
WALLNERSTRASSE 3/18 (AT)

(51) (54) Klassen; Warenverzeichnis:

Kl. 09-03: **Becher, Behälter für Lebensmittel**

(28) Anzahl der vorgelegten Musterabbildungen: 1

(55) Abbildung (färbig):



(Reg.Nr. 67334)

- (11) Reg.Nr. **67335** (21) Aktenz.: **MU 438/2015**  
 (22) Anmeldetag: 2015 08 14  
 (73) Inhaber:  
**CHARLES FARAUD S.A.**, 84170 Montoux, ZI la Tapy BP33-  
 Avenue de Gladenbach (FR)  
 (74) Vertreter:

- BMA Brandstätter Rechtsanwälte GmbH, 1010 WIEN,  
 WALLNERSTRASSE 3/18 (AT)  
 (51) (54) Klassen; Warenverzeichnis:  
 Kl. 09-03: **Becher, Behälter für Lebensmittel**  
 (28) Anzahl der vorgelegten Musterabbildungen: 1  
 (55) Abbildung (färbig):



(Reg.Nr. 67335)

- (11) Reg.Nr. **67336** (21) Aktenz.: **MU 581/2015**  
 (22) Anmeldetag: 2015 10 30  
 (73) Inhaber:  
**Univ.-Prof. Dr. Radner Wolfgang**, 1180 Wien, Mollgasse 11  
 (AT)  
 (72) Schöpfer:

- Univ.-Prof. Dr. Radner Wolfgang, 1180 Wien, Mollgasse 11  
 (AT)  
 (51) (54) Klassen; Warenverzeichnis:  
 Kl. 24-99: **Medizinische Lesetafel**  
 (57) Beschreibung vorgelegt  
 (28) Anzahl der vorgelegten Musterabbildungen: 1  
 (55) Abbildung (färbig):

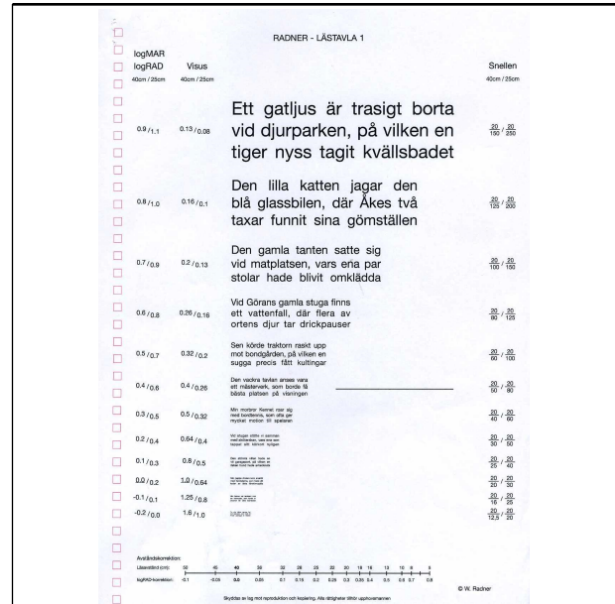

(Reg.Nr. 67336)

- (11) Reg.Nr. **67337** (21) Aktenz.: **MU 582/2015**  
 (22) Anmeldetag: 2015 10 30  
 (73) Inhaber:  
**Univ.-Prof. Dr. Radner Wolfgang**, 1180 Wien, Mollgasse 11  
 (AT)  
 (72) Schöpfer:  
 Univ.-Prof. Dr. Radner Wolfgang, 1180 Wien, Mollgasse 11  
 (AT)  
 (51) (54) Klassen; Warenverzeichnis:  
 Kl. 24-99: **Medizinische Lesetafel**  
 (57) Beschreibung vorgelegt  
 (28) Anzahl der vorgelegten Musterabbildungen: 1  
 (55) Abbildung (färbig):

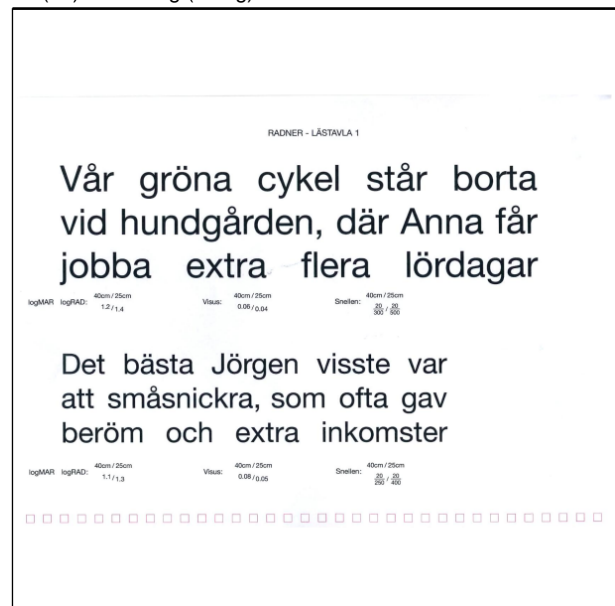

(Reg.Nr. 67337)

(11) Reg.Nr. **67338** (21) Aktenz.: **MU 583/2015**

(22) Anmeldetag: 2015 10 30

(73) Inhaber:

**Univ.-Prof. Dr. Radner Wolfgang**, 1180 Wien, Mollgasse 11 (AT)

(72) Schöpfer:

Univ.-Prof. Dr. Radner Wolfgang, 1180 Wien, Mollgasse 11 (AT)

(51) (54) Klassen; Warenverzeichnis:

Kl. 24-99: **Medizinische Lesetafel**

(57) Beschreibung vorgelegt

(28) Anzahl der vorgelegten Musterabbildungen: 1

(55) Abbildung (färbig):

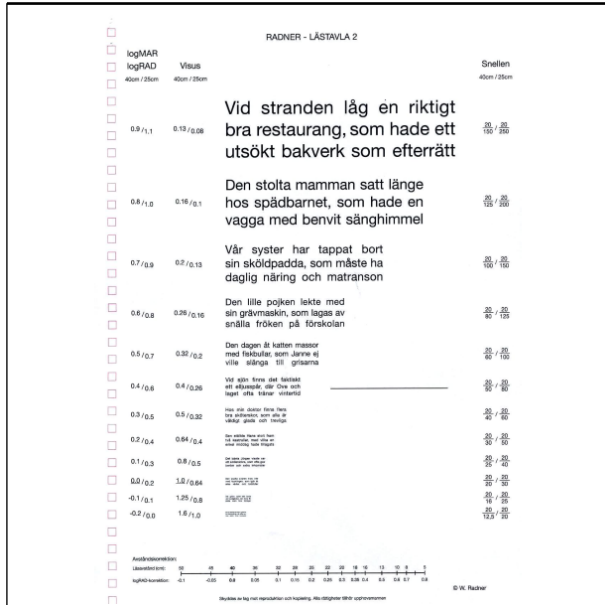

(Reg.Nr. 67338)

(11) Reg.Nr. **67339** (21) Aktenz.: **MU 584/2015**

(22) Anmeldetag: 2015 10 30

(73) Inhaber:

**Univ.-Prof. Dr. Radner Wolfgang**, 1180 Wien, Mollgasse 11 (AT)

(72) Schöpfer:

Univ.-Prof. Dr. Radner Wolfgang, 1180 Wien, Mollgasse 11 (AT)

(51) (54) Klassen; Warenverzeichnis:

Kl. 24-99: **Medizinische Lesetafel**

(57) Beschreibung vorgelegt

(28) Anzahl der vorgelegten Musterabbildungen: 1

(55) Abbildung (färbig):

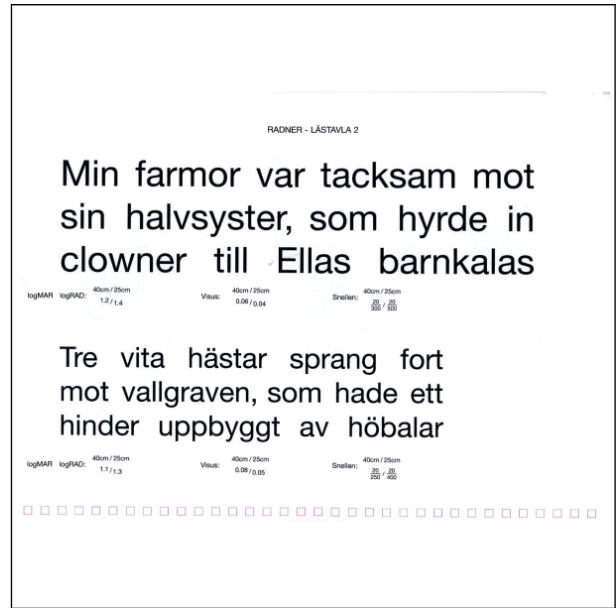

(Reg.Nr. 67339)

(11) Reg.Nr. **67340** (21) Aktenz.: **MU 585/2015**

(22) Anmeldetag: 2015 10 30

(73) Inhaber:

**Univ.-Prof. Dr. Radner Wolfgang**, 1180 Wien, Mollgasse 11 (AT)

(72) Schöpfer:

Univ.-Prof. Dr. Radner Wolfgang, 1180 Wien, Mollgasse 11 (AT)

(51) (54) Klassen; Warenverzeichnis:

Kl. 24-99: **Medizinische Lesetafel**

(57) Beschreibung vorgelegt

(28) Anzahl der vorgelegten Musterabbildungen: 1

(55) Abbildung (färbig):

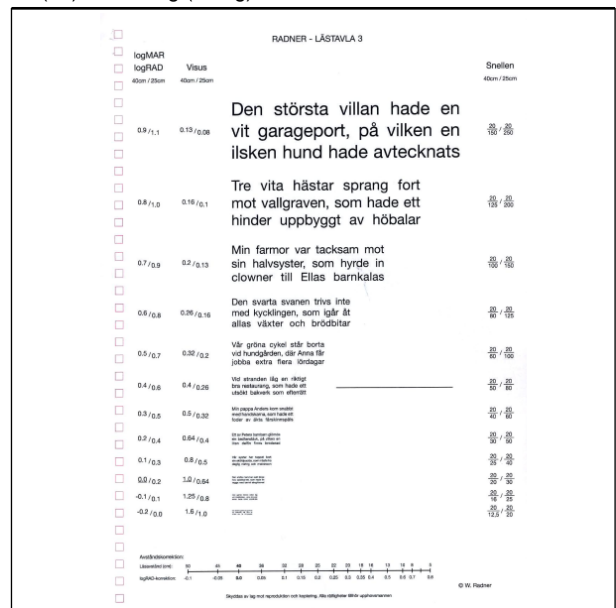

(Reg.Nr. 67340)

(11) Reg.Nr. **67341** (21) Aktenz.: **MU 586/2015**

(22) Anmeldetag: 2015 10 30

(73) Inhaber:

**Univ.-Prof. Dr. Radner Wolfgang**, 1180 Wien, Mollgasse 11 (AT)

(72) Schöpfer:

Univ.-Prof. Dr. Radner Wolfgang, 1180 Wien, Mollgasse 11 (AT)

(51) (54) Klassen; Warenverzeichnis:

Kl. 24-99: **Medizinische Lesetafel**

(57) Beschreibung vorgelegt

(28) Anzahl der vorgelegten Musterabbildungen: 1

(55) Abbildung (färbig):

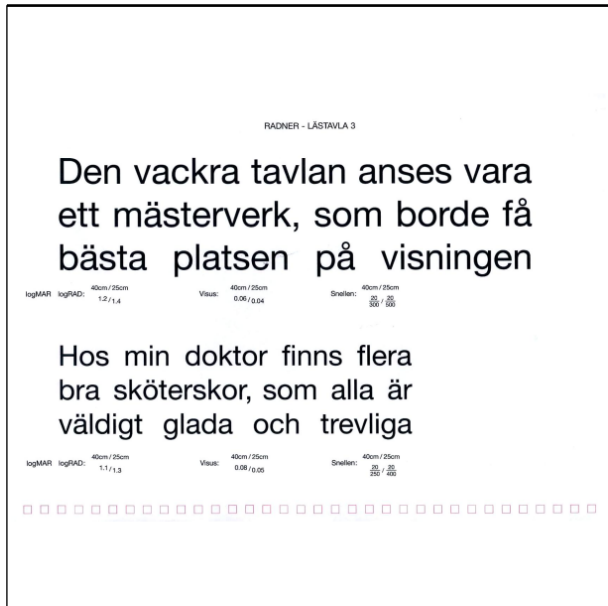

(Reg.Nr. 67341)

(11) Reg.Nr. **67342**                      (21) Aktenz.: **MU 587/2015**

(22) Anmeldetag: 2015 10 30

(73) Inhaber:

Univ.-Prof. Dr. Radner Wolfgang, 1180 Wien, Mollgasse 11 (AT)

(72) Schöpfer:

Univ.-Prof. Dr. Radner Wolfgang, 1180 Wien, Mollgasse 11 (AT)

(51) (54) Klassen; Warenverzeichnis:

Kl. 24-99: **Medizinische Lesetafel**

(57) Beschreibung vorgelegt

(28) Anzahl der vorgelegten Musterabbildungen: 1

(55) Abbildung (färbig):

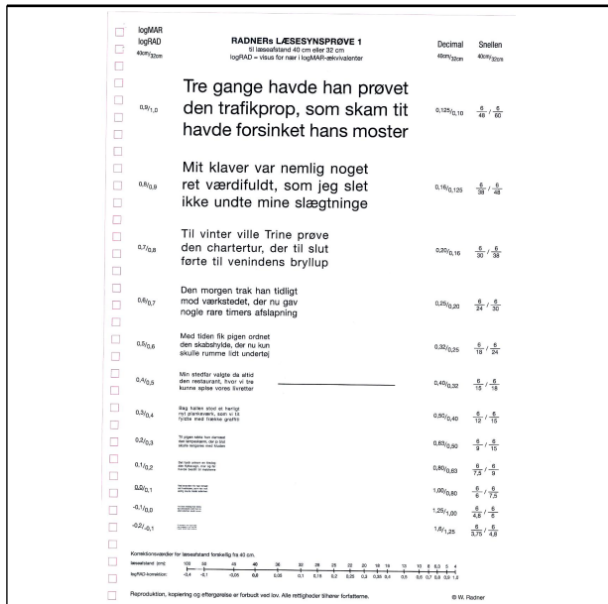

(Reg.Nr. 67342)

(11) Reg.Nr. **67343**

(21) Aktenz.: **MU 588/2015**

(22) Anmeldetag: 2015 10 30

(73) Inhaber:

Univ.-Prof. Dr. Radner Wolfgang, 1180 Wien, Mollgasse 11 (AT)

(72) Schöpfer:

Univ.-Prof. Dr. Radner Wolfgang, 1180 Wien, Mollgasse 11 (AT)

(51) (54) Klassen; Warenverzeichnis:

Kl. 24-99: **Medizinische Lesetafel**

(57) Beschreibung vorgelegt

(28) Anzahl der vorgelegten Musterabbildungen: 1

(55) Abbildung (färbig):

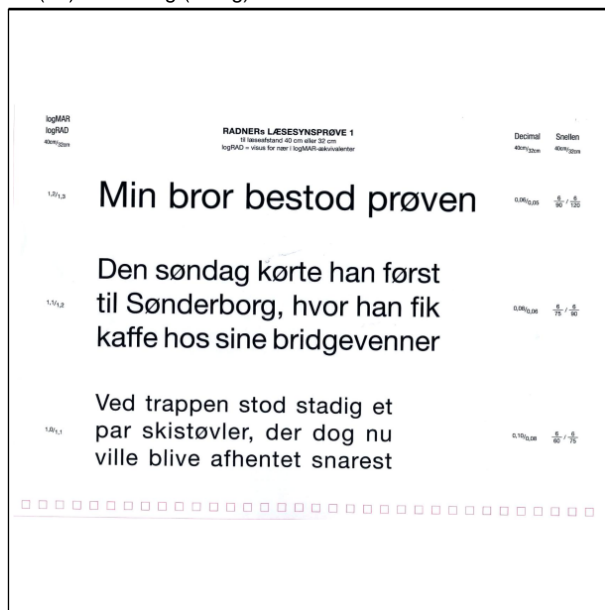

(Reg.Nr. 67343)

(11) Reg.Nr. **67344**

(21) Aktenz.: **MU 589/2015**

(22) Anmeldetag: 2015 10 30

(73) Inhaber:

Univ.-Prof. Dr. Radner Wolfgang, 1180 Wien, Mollgasse 11 (AT)

(72) Schöpfer:

Univ.-Prof. Dr. Radner Wolfgang, 1180 Wien, Mollgasse 11 (AT)

(51) (54) Klassen; Warenverzeichnis:

Kl. 24-99: **Medizinische Lesetafel**

(57) Beschreibung vorgelegt

(28) Anzahl der vorgelegten Musterabbildungen: 1

(55) Abbildung (färbig):

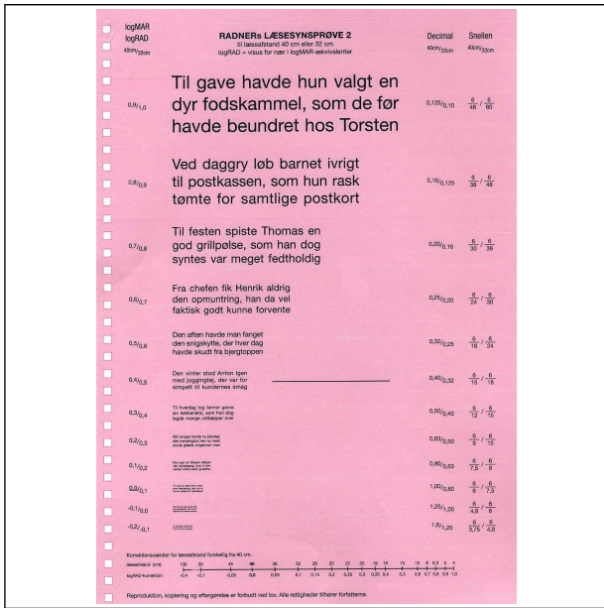

(Reg.Nr. 67344)

(11) Reg.Nr. **67345** (21) Aktenz.: **MU 590/2015**  
 (22) Anmeldetag: 2015 10 30  
 (73) Inhaber:

**Univ.-Prof. Dr. Radner Wolfgang**, 1180 Wien, Mollgasse 11 (AT)

(72) Schöpfer:

Univ.-Prof. Dr. Radner Wolfgang, 1180 Wien, Mollgasse 11 (AT)

(51) (54) Klassen; Warenverzeichnis:

Kl. 24-99: **Medizinische Lesetafel**

(57) Beschreibung vorgelegt

(28) Anzahl der vorgelegten Musterabbildungen: 1

(55) Abbildung (färbig):

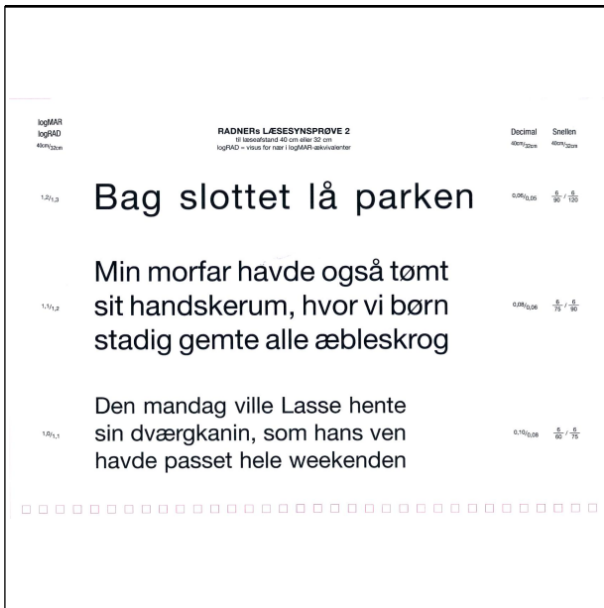

(Reg.Nr. 67345)

(11) Reg.Nr. **67346** (21) Aktenz.: **MU 591/2015**  
 (22) Anmeldetag: 2015 10 30  
 (73) Inhaber:

**Univ.-Prof. Dr. Radner Wolfgang**, 1180 Wien, Mollgasse 11 (AT)

(72) Schöpfer:

Univ.-Prof. Dr. Radner Wolfgang, 1180 Wien, Mollgasse 11 (AT)

(51) (54) Klassen; Warenverzeichnis:

Kl. 24-99: **Medizinische Lesetafel**

(57) Beschreibung vorgelegt

(28) Anzahl der vorgelegten Musterabbildungen: 1

(55) Abbildung (färbig):

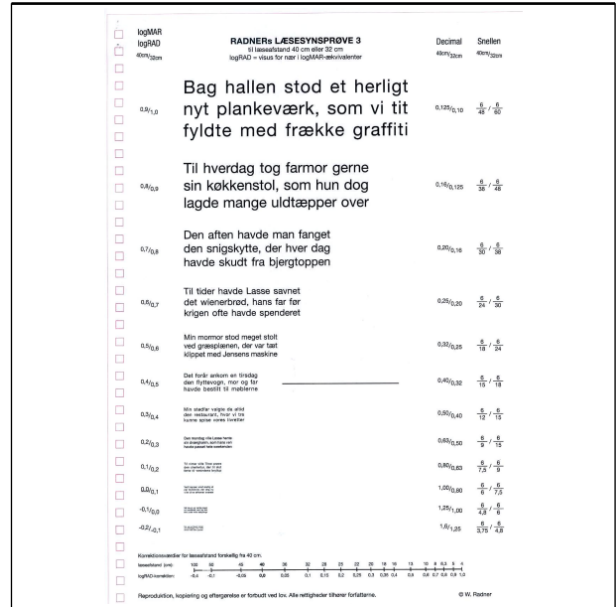

(Reg.Nr. 67346)

(11) Reg.Nr. **67347** (21) Aktenz.: **MU 592/2015**  
 (22) Anmeldetag: 2015 10 30  
 (73) Inhaber:

**Univ.-Prof. Dr. Radner Wolfgang**, 1180 Wien, Mollgasse 11 (AT)

(72) Schöpfer:

Univ.-Prof. Dr. Radner Wolfgang, 1180 Wien, Mollgasse 11 (AT)

(51) (54) Klassen; Warenverzeichnis:

Kl. 24-99: **Medizinische Lesetafel**

(57) Beschreibung vorgelegt

(28) Anzahl der vorgelegten Musterabbildungen: 1

(55) Abbildung (färbig):

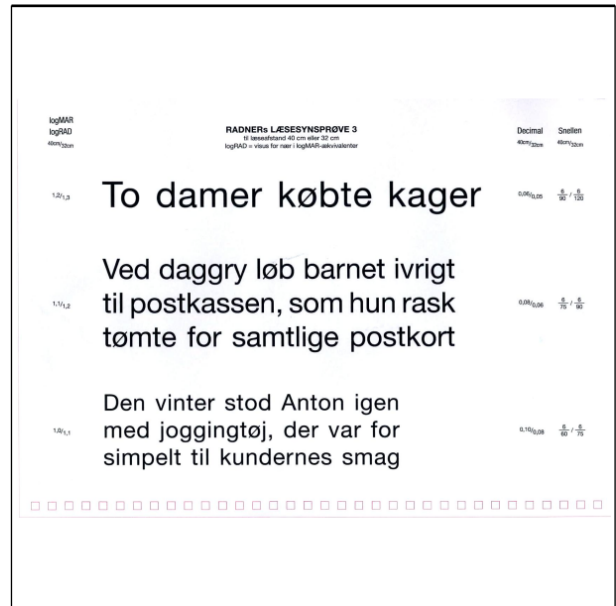

(Reg.Nr. 67347)

- (11) Reg.Nr. **67348** (21) Aktenz.: **MU 593/2015**  
(22) Anmeldetag: 2015 10 30  
(73) Inhaber:  
**Univ.-Prof. Dr. Radner Wolfgang**, 1180 Wien, Mollgasse 11 (AT)  
(72) Schöpfer:  
Univ.-Prof. Dr. Radner Wolfgang, 1180 Wien, Mollgasse 11 (AT)  
(51) (54) Klassen; Warenverzeichnis:  
Kl. 24-99: **Medizinische Lesetafel**  
(57) Beschreibung vorgelegt  
(28) Anzahl der vorgelegten Musterabbildungen: 1  
(55) Abbildung (färbig):

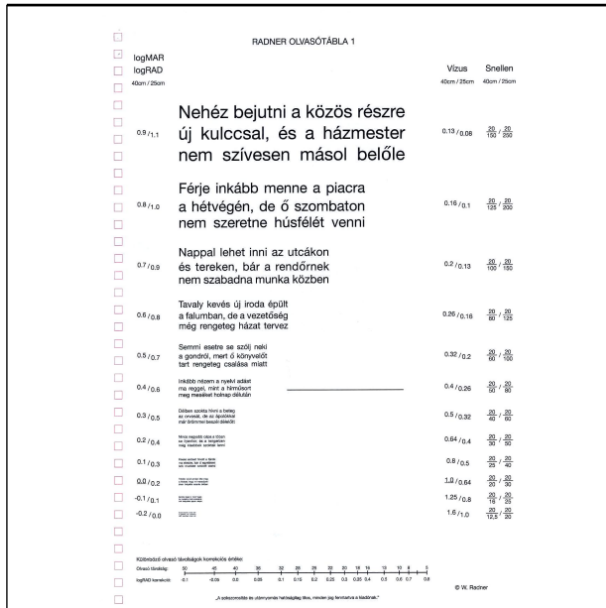

(Reg.Nr. 67348)

- (11) Reg.Nr. **67349** (21) Aktenz.: **MU 594/2015**  
(22) Anmeldetag: 2015 10 30  
(73) Inhaber:  
**Univ.-Prof. Dr. Radner Wolfgang**, 1180 Wien, Mollgasse 11 (AT)  
(72) Schöpfer:  
Univ.-Prof. Dr. Radner Wolfgang, 1180 Wien, Mollgasse 11 (AT)  
(51) (54) Klassen; Warenverzeichnis:  
Kl. 24-99: **Medizinische Lesetafel**  
(57) Beschreibung vorgelegt  
(28) Anzahl der vorgelegten Musterabbildungen: 1  
(55) Abbildung (färbig):

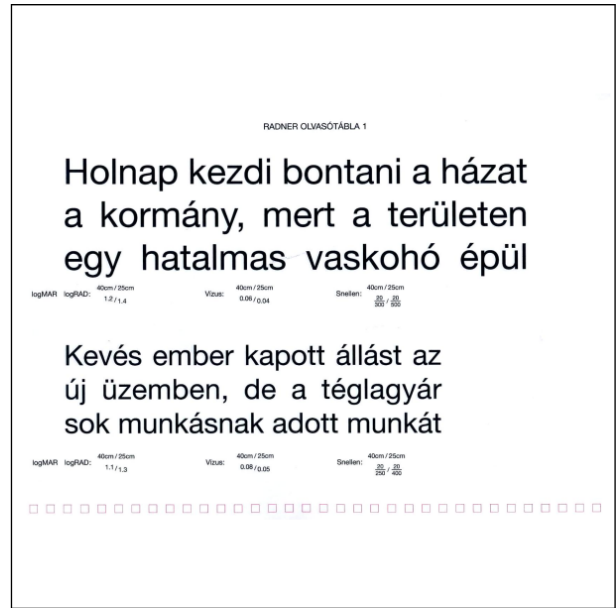

(Reg.Nr. 67349)

- (11) Reg.Nr. **67350** (21) Aktenz.: **MU 595/2015**  
(22) Anmeldetag: 2015 10 30  
(73) Inhaber:  
**Univ.-Prof. Dr. Radner Wolfgang**, 1180 Wien, Mollgasse 11 (AT)  
(72) Schöpfer:  
Univ.-Prof. Dr. Radner Wolfgang, 1180 Wien, Mollgasse 11 (AT)  
(51) (54) Klassen; Warenverzeichnis:  
Kl. 24-99: **Medizinische Lesetafel**  
(57) Beschreibung vorgelegt  
(28) Anzahl der vorgelegten Musterabbildungen: 1  
(55) Abbildung (färbig):

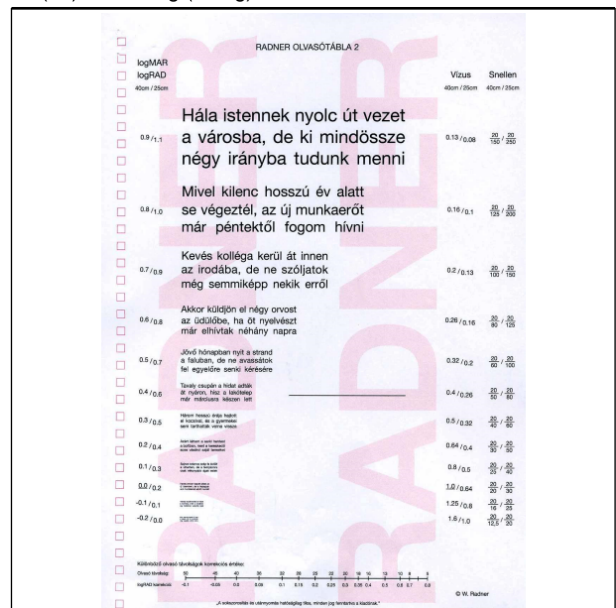

(Reg.Nr. 67350)

- (11) Reg.Nr. **67351** (21) Aktenz.: **MU 596/2015**  
(22) Anmeldetag: 2015 10 30  
(73) Inhaber:  
**Univ.-Prof. Dr. Radner Wolfgang**, 1180 Wien, Mollgasse 11 (AT)

(72) Schöpfer:

Univ.-Prof. Dr. Radner Wolfgang, 1180 Wien, Mollgasse 11  
(AT)

(51) (54) Klassen; Warenverzeichnis:

Kl. 24-99: **Medizinische Lesetafel**

(57) Beschreibung vorgelegt

(28) Anzahl der vorgelegten Musterabbildungen: 1

(55) Abbildung (färbig):

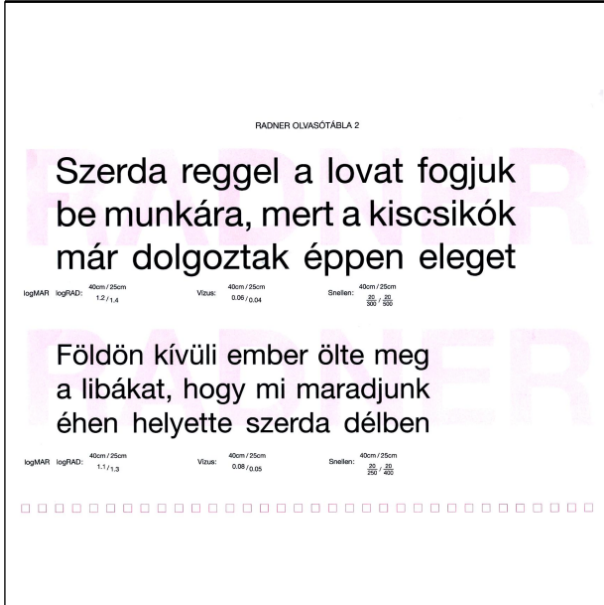

(Reg.Nr. 67351)

(11) Reg.Nr. **67352** (21) Aktenz.: **MU 597/2015**

(22) Anmeldetag: 2015 10 30

(73) Inhaber:

Univ.-Prof. Dr. Radner Wolfgang, 1180 Wien, Mollgasse 11  
(AT)

(72) Schöpfer:

Univ.-Prof. Dr. Radner Wolfgang, 1180 Wien, Mollgasse 11  
(AT)

(51) (54) Klassen; Warenverzeichnis:

Kl. 24-99: **Medizinische Lesetafel**

(57) Beschreibung vorgelegt

(28) Anzahl der vorgelegten Musterabbildungen: 1

(55) Abbildung (färbig):

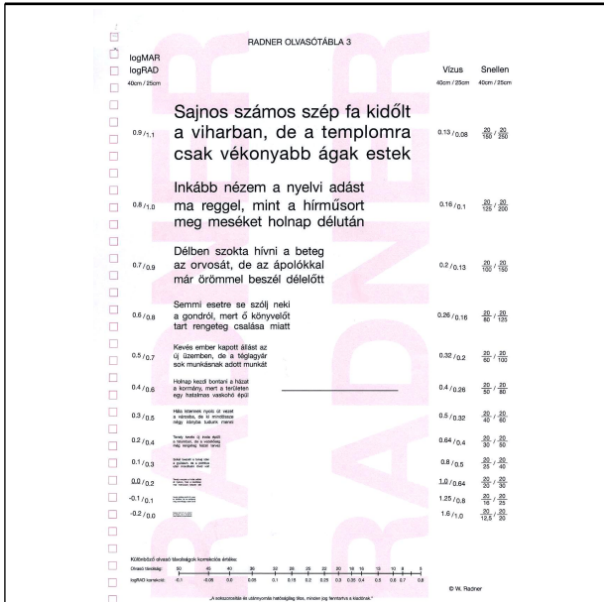

(Reg.Nr. 67352)

(11) Reg.Nr. **67353**

(21) Aktenz.: **MU 598/2015**

(22) Anmeldetag: 2015 10 30

(73) Inhaber:

Univ.-Prof. Dr. Radner Wolfgang, 1180 Wien, Mollgasse 11  
(AT)

(72) Schöpfer:

Univ.-Prof. Dr. Radner Wolfgang, 1180 Wien, Mollgasse 11  
(AT)

(51) (54) Klassen; Warenverzeichnis:

Kl. 24-99: **Medizinische Lesetafel**

(57) Beschreibung vorgelegt

(28) Anzahl der vorgelegten Musterabbildungen: 1

(55) Abbildung (färbig):

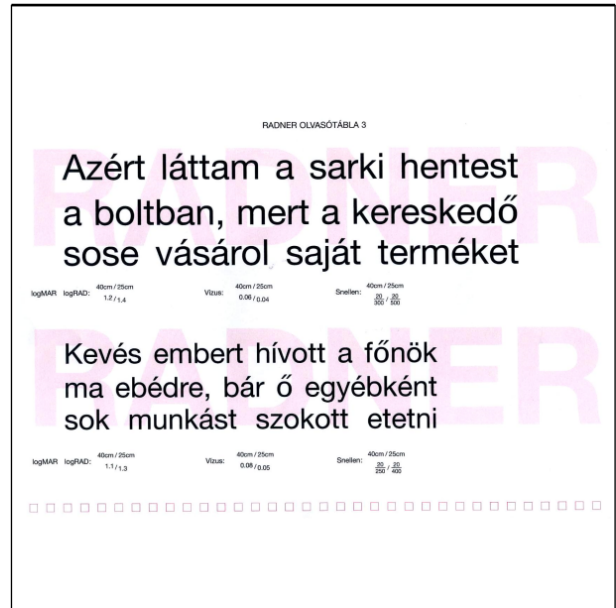

(Reg.Nr. 67353)

(11) Reg.Nr. **67354**

(21) Aktenz.: **MU 599/2015**

(22) Anmeldetag: 2015 10 30

(73) Inhaber:

Univ.-Prof. Dr. Radner Wolfgang, 1180 Wien, Mollgasse 11  
(AT)

(72) Schöpfer:

Univ.-Prof. Dr. Radner Wolfgang, 1180 Wien, Mollgasse 11  
(AT)

(51) (54) Klassen; Warenverzeichnis:

Kl. 24-99: **Medizinische Lesetafel**

(57) Beschreibung vorgelegt

(28) Anzahl der vorgelegten Musterabbildungen: 1

(55) Abbildung (färbig):

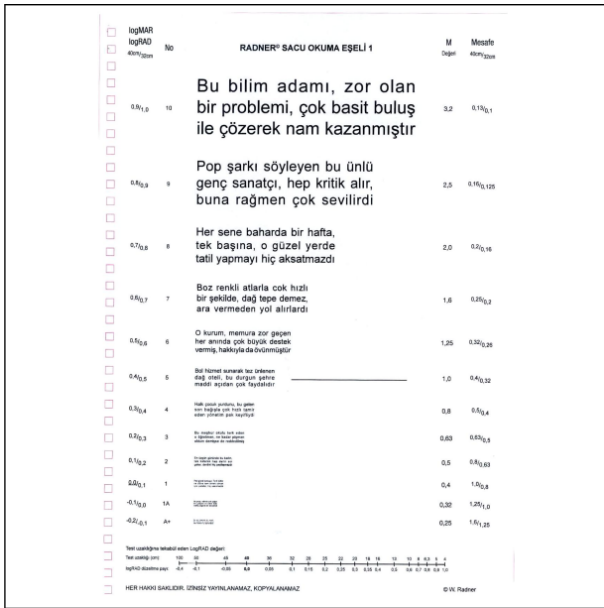

(Reg.Nr. 67354)

(11) Reg.Nr. **67355** (21) Aktenz.: **MU 600/2015**

(22) Anmeldetag: 2015 10 30

(73) Inhaber:

**Univ.-Prof. Dr. Radner Wolfgang**, 1180 Wien, Mollgasse 11 (AT)

(72) Schöpfer:

**Univ.-Prof. Dr. Radner Wolfgang**, 1180 Wien, Mollgasse 11 (AT)

(51) (54) Klassen; Warenverzeichnis:

Kl. 24-99: **Medizinische Lesetafel**

(57) Beschreibung vorgelegt

(28) Anzahl der vorgelegten Musterabbildungen: 1

(55) Abbildung (färbig):

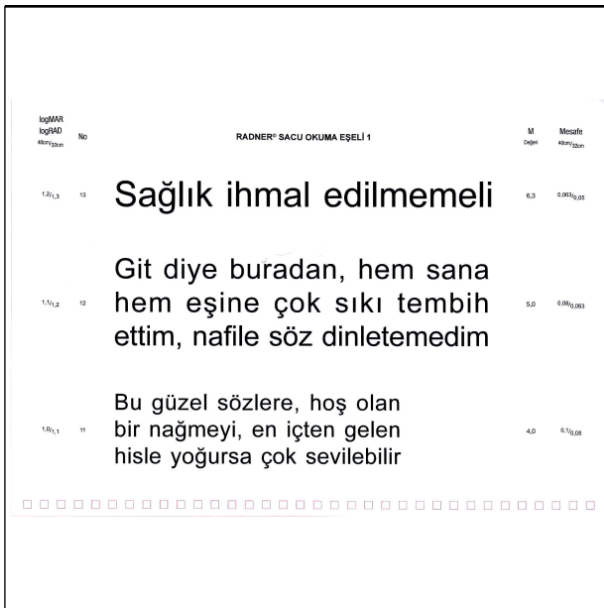

(Reg.Nr. 67355)

(11) Reg.Nr. **67356** (21) Aktenz.: **MU 601/2015**

(22) Anmeldetag: 2015 10 30

(73) Inhaber:

**Univ.-Prof. Dr. Radner Wolfgang**, 1180 Wien, Mollgasse 11 (AT)

(72) Schöpfer:

**Univ.-Prof. Dr. Radner Wolfgang**, 1180 Wien, Mollgasse 11 (AT)

(51) (54) Klassen; Warenverzeichnis:

Kl. 24-99: **Medizinische Lesetafel**

(57) Beschreibung vorgelegt

(28) Anzahl der vorgelegten Musterabbildungen: 1

(55) Abbildung (färbig):

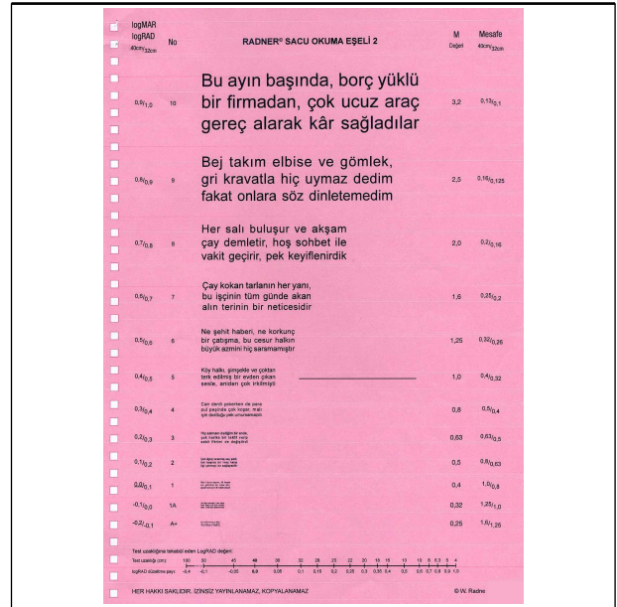

(Reg.Nr. 67356)

(11) Reg.Nr. **67357** (21) Aktenz.: **MU 602/2015**

(22) Anmeldetag: 2015 10 30

(73) Inhaber:

**Univ.-Prof. Dr. Radner Wolfgang**, 1180 Wien, Mollgasse 11 (AT)

(72) Schöpfer:

**Univ.-Prof. Dr. Radner Wolfgang**, 1180 Wien, Mollgasse 11 (AT)

(51) (54) Klassen; Warenverzeichnis:

Kl. 24-99: **Medizinische Lesetafel**

(57) Beschreibung vorgelegt

(28) Anzahl der vorgelegten Musterabbildungen: 1

(55) Abbildung (färbig):

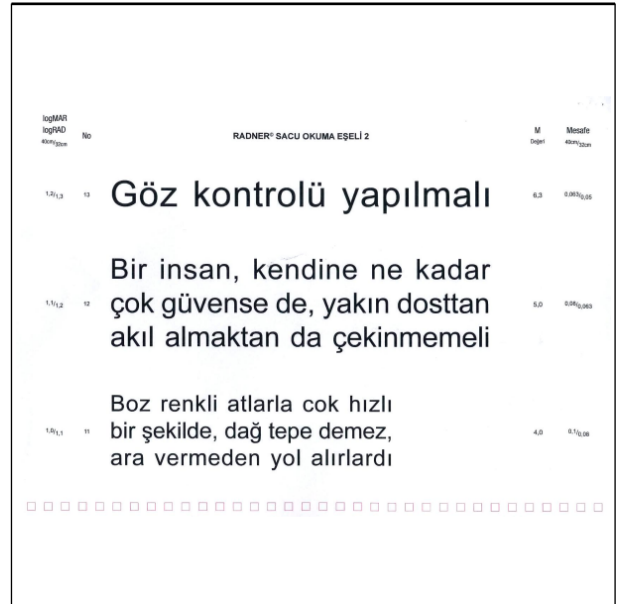

(Reg.Nr. 67357)

(11) Reg.Nr. **67358** (21) Aktenz.: **MU 603/2015**

(22) Anmeldetag: 2015 10 30

(73) Inhaber:

**Univ.-Prof. Dr. Radner Wolfgang**, 1180 Wien, Mollgasse 11 (AT)

(72) Schöpfer:

**Univ.-Prof. Dr. Radner Wolfgang**, 1180 Wien, Mollgasse 11 (AT)

(51) (54) Klassen; Warenverzeichnis:

Kl. 24-99: **Medizinische Lesetafel**

(57) Beschreibung vorgelegt

(28) Anzahl der vorgelegten Musterabbildungen: 1

(55) Abbildung (färbig):

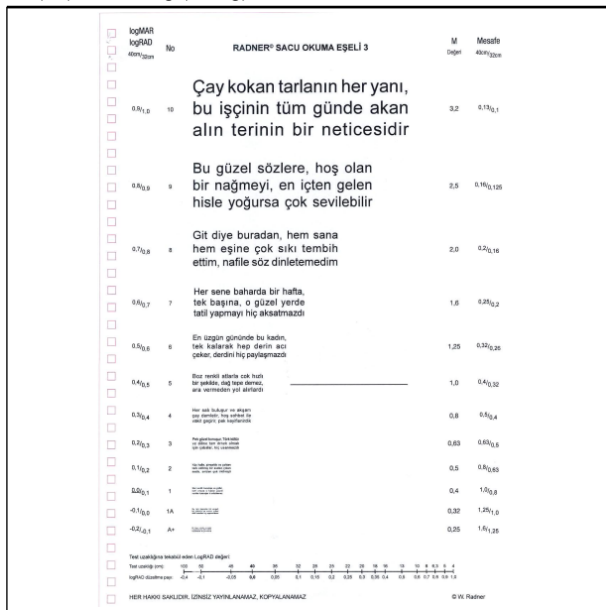

(Reg.Nr. 67358)

(11) Reg.Nr. **67359** (21) Aktenz.: **MU 604/2015**

(22) Anmeldetag: 2015 10 30

(73) Inhaber:

**Univ.-Prof. Dr. Radner Wolfgang**, 1180 Wien, Mollgasse 11 (AT)

(72) Schöpfer:

**Univ.-Prof. Dr. Radner Wolfgang**, 1180 Wien, Mollgasse 11 (AT)

(51) (54) Klassen; Warenverzeichnis:

Kl. 24-99: **Medizinische Lesetafel**

(57) Beschreibung vorgelegt

(28) Anzahl der vorgelegten Musterabbildungen: 1

(55) Abbildung (färbig):

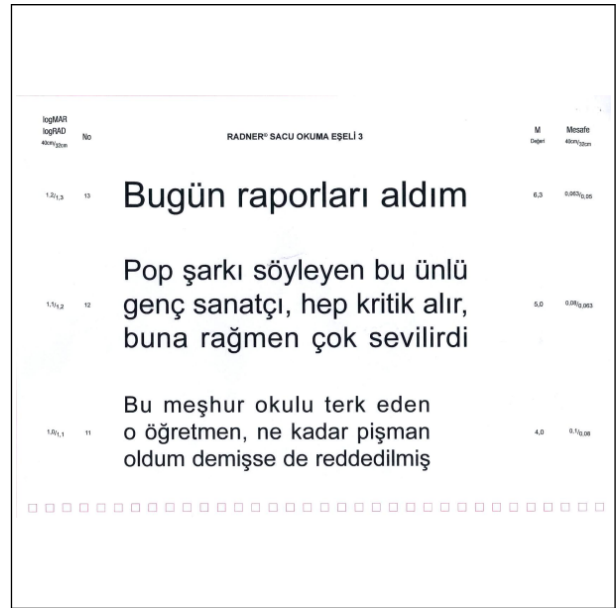

(Reg.Nr. 67359)

(11) Reg.Nr. **67360** (21) Aktenz.: **MU 605/2015**

(22) Anmeldetag: 2015 10 30

(73) Inhaber:

**Univ.-Prof. Dr. Radner Wolfgang**, 1180 Wien, Mollgasse 11 (AT)

(72) Schöpfer:

**Univ.-Prof. Dr. Radner Wolfgang**, 1180 Wien, Mollgasse 11 (AT)

(51) (54) Klassen; Warenverzeichnis:

Kl. 24-99: **Medizinische Lesetafel**

(57) Beschreibung vorgelegt

(28) Anzahl der vorgelegten Musterabbildungen: 1

(55) Abbildung (färbig):

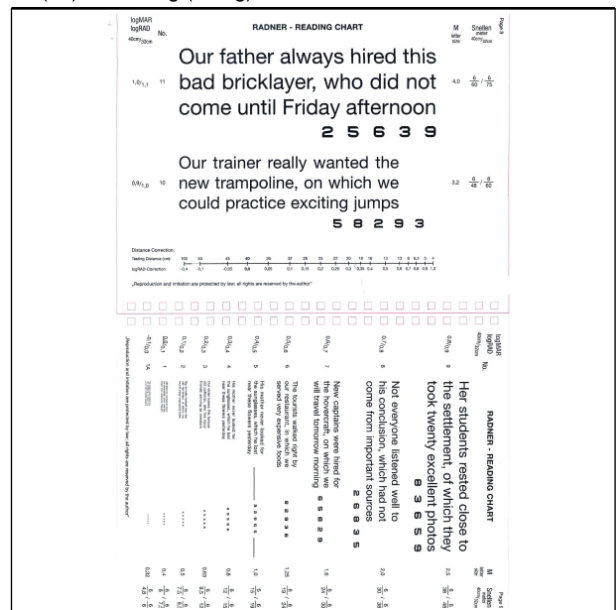

(Reg.Nr. 67360)

(11) Reg.Nr. **67361** (21) Aktenz.: **MU 606/2015**

(22) Anmeldetag: 2015 10 30

(73) Inhaber:

**Univ.-Prof. Dr. Radner Wolfgang**, 1180 Wien, Mollgasse 11 (AT)

(72) Schöpfer:

Univ.-Prof. Dr. Radner Wolfgang, 1180 Wien, Mollgasse 11 (AT)

(51) (54) Klassen; Warenverzeichnis:

Kl. 24-99: **Medizinische Lesetafel**

(57) Beschreibung vorgelegt

(28) Anzahl der vorgelegten Musterabbildungen: 1

(55) Abbildung (färbig):

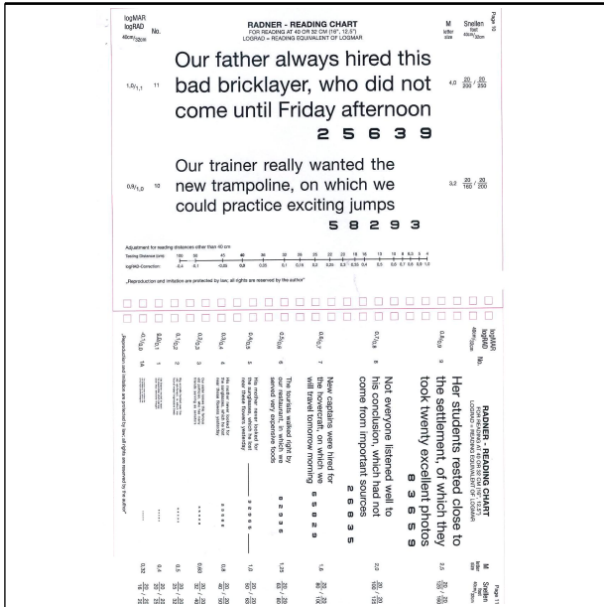

(Reg.Nr. 67361)

(11) Reg.Nr. **67362**

(21) Aktenz.: **MU 607/2015**

(22) Anmeldetag: 2015 10 30

(73) Inhaber:

Univ.-Prof. Dr. Radner Wolfgang, 1180 Wien, Mollgasse 11 (AT)

(72) Schöpfer:

Univ.-Prof. Dr. Radner Wolfgang, 1180 Wien, Mollgasse 11 (AT)

(51) (54) Klassen; Warenverzeichnis:

Kl. 24-99: **Medizinische Lesetafel**

(57) Beschreibung vorgelegt

(28) Anzahl der vorgelegten Musterabbildungen: 1

(55) Abbildung (färbig):

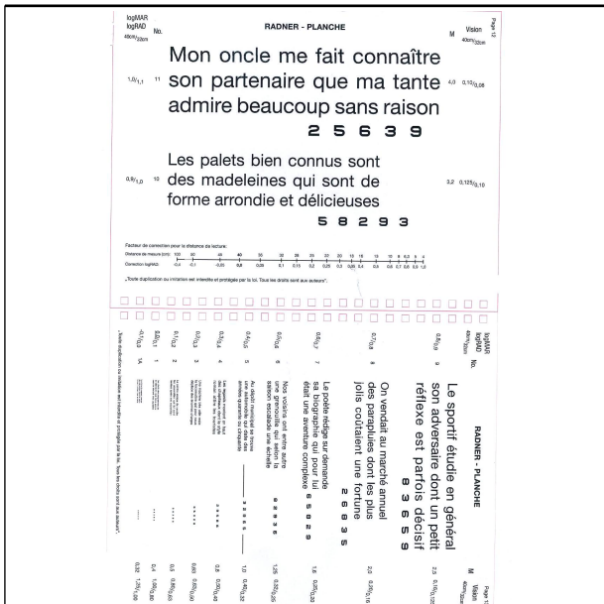

(Reg.Nr. 67362)

(11) Reg.Nr. **67363**

(21) Aktenz.: **MU 608/2015**

(22) Anmeldetag: 2015 10 30

(73) Inhaber:

Univ.-Prof. Dr. Radner Wolfgang, 1180 Wien, Mollgasse 11 (AT)

(72) Schöpfer:

Univ.-Prof. Dr. Radner Wolfgang, 1180 Wien, Mollgasse 11 (AT)

(51) (54) Klassen; Warenverzeichnis:

Kl. 24-99: **Medizinische Lesetafel**

(57) Beschreibung vorgelegt

(28) Anzahl der vorgelegten Musterabbildungen: 1

(55) Abbildung (färbig):

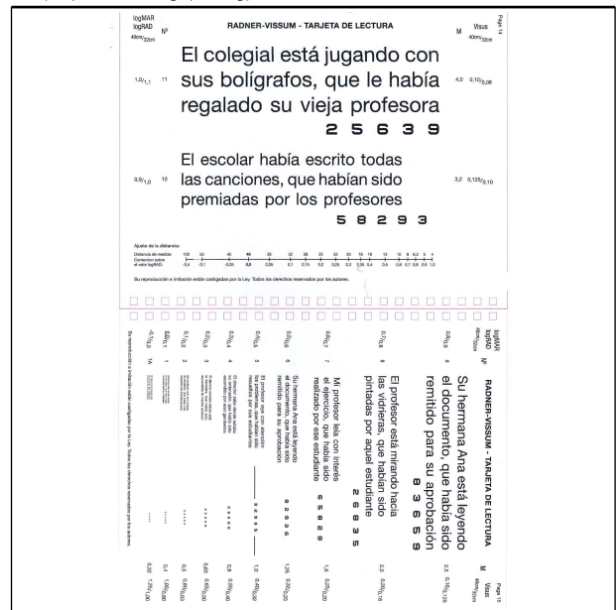

(Reg.Nr. 67363)

(11) Reg.Nr. **67364**

(21) Aktenz.: **MU 609/2015**

(22) Anmeldetag: 2015 10 30

(73) Inhaber:

Univ.-Prof. Dr. Radner Wolfgang, 1180 Wien, Mollgasse 11 (AT)

(72) Schöpfer:

Univ.-Prof. Dr. Radner Wolfgang, 1180 Wien, Mollgasse 11 (AT)

(51) (54) Klassen; Warenverzeichnis:

Kl. 24-99: **Medizinische Lesetafel**

(57) Beschreibung vorgelegt

(28) Anzahl der vorgelegten Musterabbildungen: 1

(55) Abbildung (färbig):

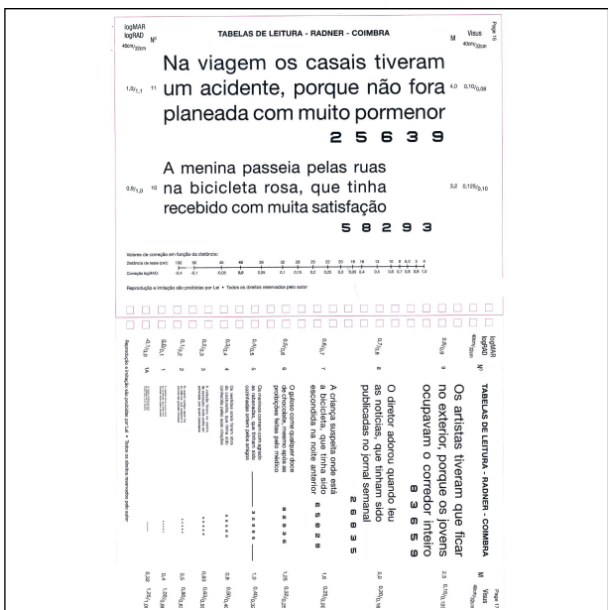

(Reg.Nr. 67364)

(11) Reg.Nr. **67365** (21) Aktenz.: **MU 610/2015**

(22) Anmeldetag: 2015 10 30

(73) Inhaber:

**Univ.-Prof. Dr. Radner Wolfgang**, 1180 Wien, Mollgasse 11 (AT)

(72) Schöpfer:

Univ.-Prof. Dr. Radner Wolfgang, 1180 Wien, Mollgasse 11 (AT)

(51) (54) Klassen; Warenverzeichnis:

Kl. 24-99: **Medizinische Lesetafel**

(57) Beschreibung vorgelegt

(28) Anzahl der vorgelegten Musterabbildungen: 1

(55) Abbildung (färbig):

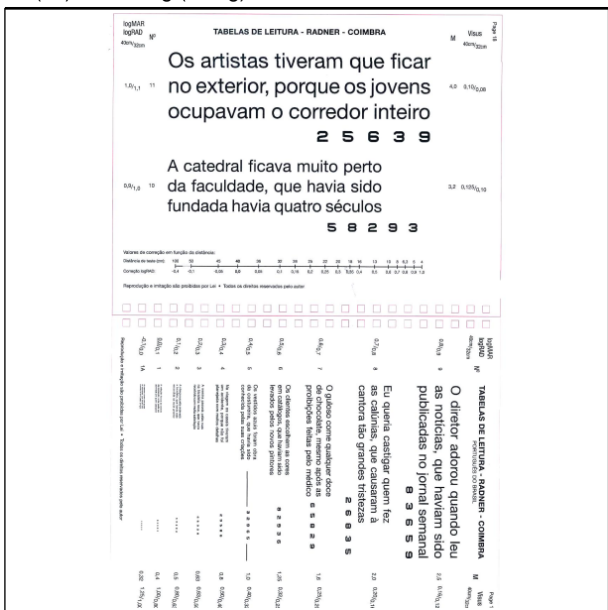

(Reg.Nr. 67365)

(11) Reg.Nr. **67366** (21) Aktenz.: **MU 611/2015**

(22) Anmeldetag: 2015 10 30

(73) Inhaber:

**Univ.-Prof. Dr. Radner Wolfgang**, 1180 Wien, Mollgasse 11 (AT)

(72) Schöpfer:

Univ.-Prof. Dr. Radner Wolfgang, 1180 Wien, Mollgasse 11 (AT)

(51) (54) Klassen; Warenverzeichnis:

Kl. 24-99: **Medizinische Lesetafel**

(57) Beschreibung vorgelegt

(28) Anzahl der vorgelegten Musterabbildungen: 1

(55) Abbildung (färbig):

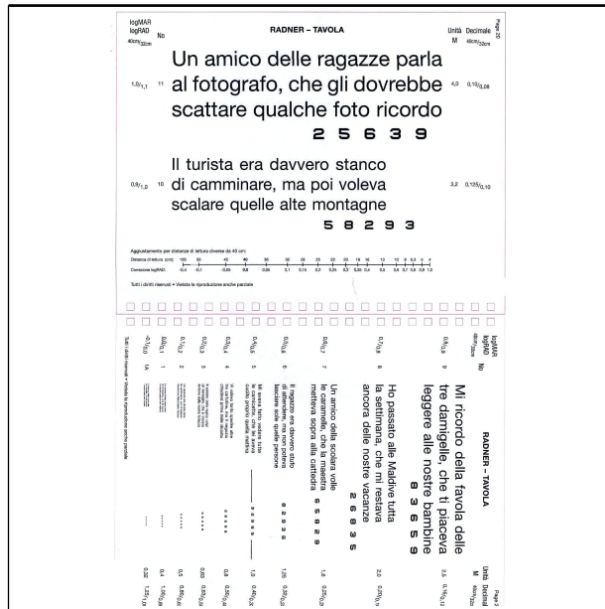

(Reg.Nr. 67366)

(11) Reg.Nr. **67367** (21) Aktenz.: **MU 612/2015**

(22) Anmeldetag: 2015 10 30

(73) Inhaber:

**Univ.-Prof. Dr. Radner Wolfgang**, 1180 Wien, Mollgasse 11 (AT)

(72) Schöpfer:

Univ.-Prof. Dr. Radner Wolfgang, 1180 Wien, Mollgasse 11 (AT)

(51) (54) Klassen; Warenverzeichnis:

Kl. 24-99: **Medizinische Lesetafel**

(57) Beschreibung vorgelegt

(28) Anzahl der vorgelegten Musterabbildungen: 1

(55) Abbildung (färbig):

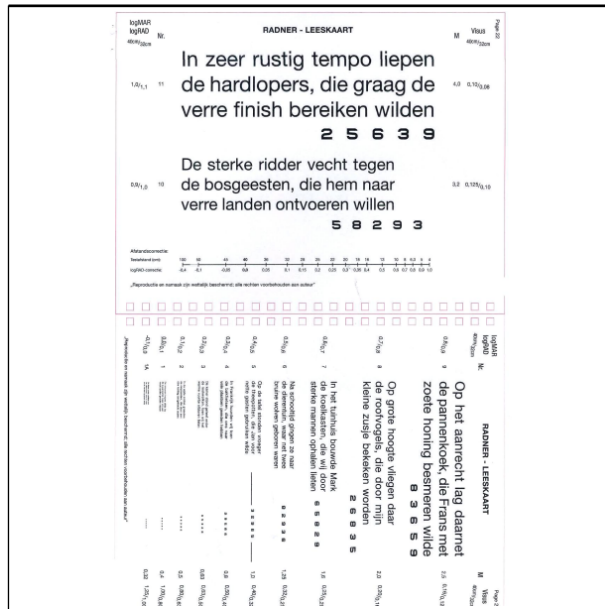

(Reg.Nr. 67367)

- (11) Reg.Nr. **67368** (21) Aktenz.: **MU 613/2015**  
 (22) Anmeldetag: 2015 10 30  
 (73) Inhaber:  
**Univ.-Prof. Dr. Radner Wolfgang**, 1180 Wien, Mollgasse 11 (AT)  
 (72) Schöpfer:  
 Univ.-Prof. Dr. Radner Wolfgang, 1180 Wien, Mollgasse 11 (AT)  
 (51) (54) Klassen; Warenverzeichnis:  
 Kl. 24-99: **Medizinische Lesetafel**  
 (57) Beschreibung vorgelegt  
 (28) Anzahl der vorgelegten Musterabbildungen: 1  
 (55) Abbildung (färbig):



(Reg.Nr. 67368)

- (11) Reg.Nr. **67369** (21) Aktenz.: **MU 614/2015**  
 (22) Anmeldetag: 2015 10 30  
 (73) Inhaber:  
**Univ.-Prof. Dr. Radner Wolfgang**, 1180 Wien, Mollgasse 11 (AT)  
 (72) Schöpfer:  
 Univ.-Prof. Dr. Radner Wolfgang, 1180 Wien, Mollgasse 11 (AT)  
 (51) (54) Klassen; Warenverzeichnis:  
 Kl. 24-99: **Medizinische Lesetafel**  
 (57) Beschreibung vorgelegt  
 (28) Anzahl der vorgelegten Musterabbildungen: 1  
 (55) Abbildung (färbig):

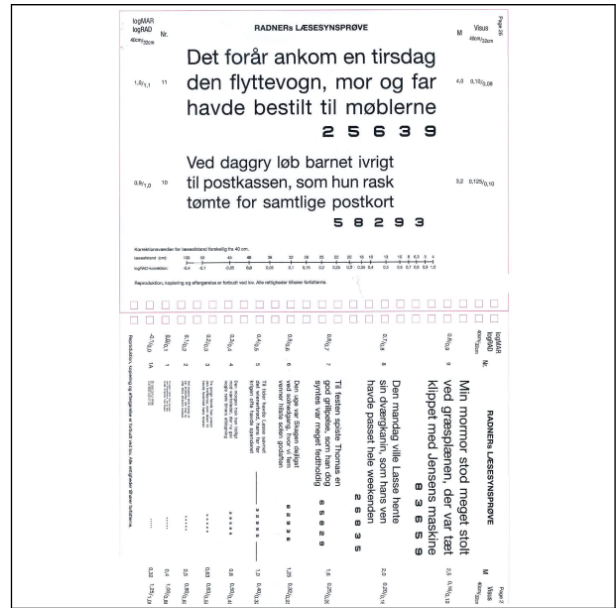

(Reg.Nr. 67369)

- (11) Reg.Nr. **67370** (21) Aktenz.: **MU 615/2015**  
 (22) Anmeldetag: 2015 10 30  
 (73) Inhaber:  
**Univ.-Prof. Dr. Radner Wolfgang**, 1180 Wien, Mollgasse 11 (AT)  
 (72) Schöpfer:  
 Univ.-Prof. Dr. Radner Wolfgang, 1180 Wien, Mollgasse 11 (AT)  
 (51) (54) Klassen; Warenverzeichnis:  
 Kl. 24-99: **Medizinische Lesetafel**  
 (57) Beschreibung vorgelegt  
 (28) Anzahl der vorgelegten Musterabbildungen: 1  
 (55) Abbildung (färbig):

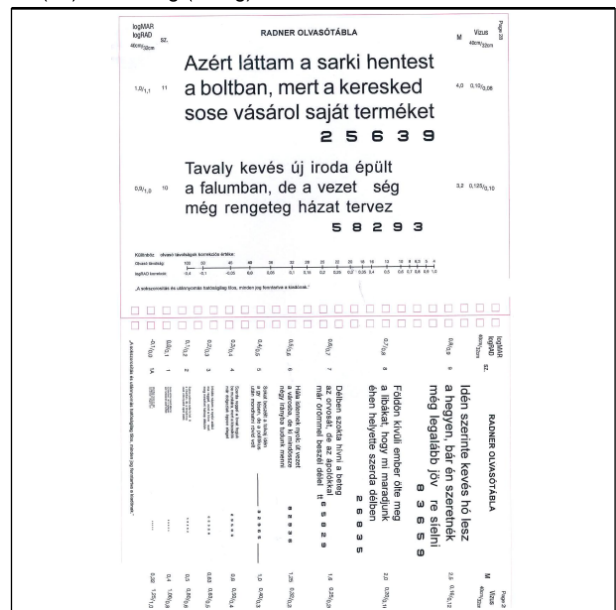

(Reg.Nr. 67370)

- (11) Reg.Nr. **67371** (21) Aktenz.: **MU 616/2015**  
 (22) Anmeldetag: 2015 10 30  
 (73) Inhaber:  
**Univ.-Prof. Dr. Radner Wolfgang**, 1180 Wien, Mollgasse 11 (AT)

(72) Schöpfer:

(Reg.Nr. 67372)

Univ.-Prof. Dr. Radner Wolfgang, 1180 Wien, Mollgasse 11 (AT)

(51) (54) Klassen; Warenverzeichnis:

Kl. 24-99: **Medizinische Lesetafel**

(57) Beschreibung vorgelegt

(28) Anzahl der vorgelegten Musterabbildungen: 1

(55) Abbildung (färbig):

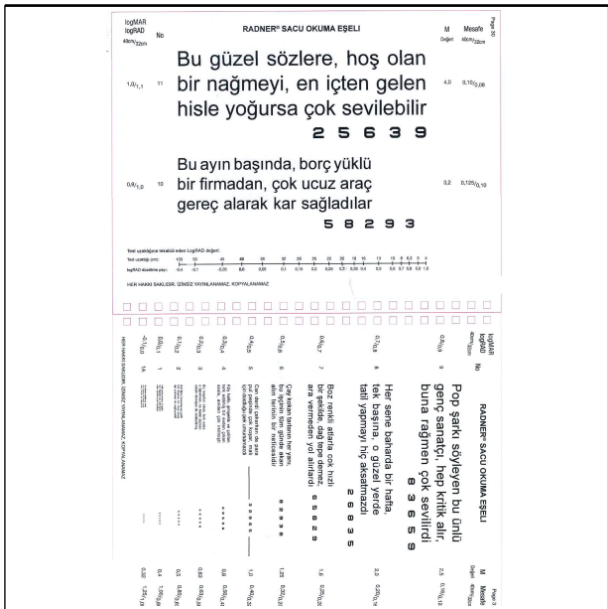

(Reg.Nr. 67371)

(11) Reg.Nr. **67372**

(21) Aktenz.: **MU 617/2015**

(22) Anmeldetag: 2015 10 30

(73) Inhaber:

Univ.-Prof. Dr. Radner Wolfgang, 1180 Wien, Mollgasse 11 (AT)

(72) Schöpfer:

Univ.-Prof. Dr. Radner Wolfgang, 1180 Wien, Mollgasse 11 (AT)

(51) (54) Klassen; Warenverzeichnis:

Kl. 24-99: **Medizinische Lesetafel**

(57) Beschreibung vorgelegt

(28) Anzahl der vorgelegten Musterabbildungen: 1

(55) Abbildung (schwarzweiß):

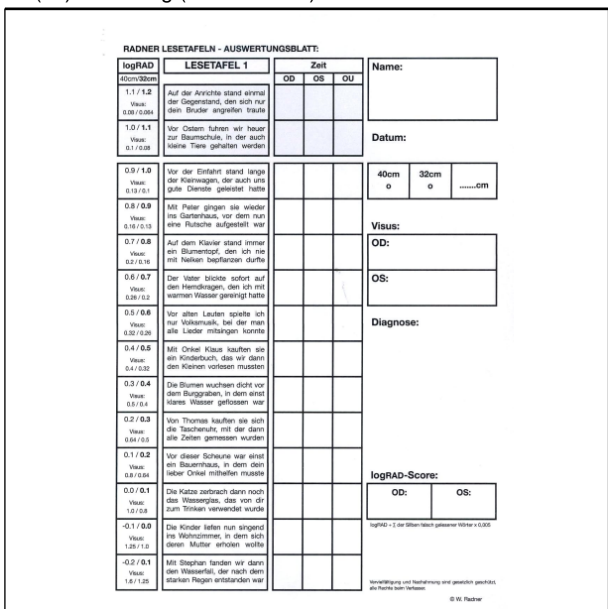

(11) Reg.Nr. **67373**

(21) Aktenz.: **MU 618/2015**

(22) Anmeldetag: 2015 10 30

(73) Inhaber:

Univ.-Prof. Dr. Radner Wolfgang, 1180 Wien, Mollgasse 11 (AT)

(72) Schöpfer:

Univ.-Prof. Dr. Radner Wolfgang, 1180 Wien, Mollgasse 11 (AT)

(51) (54) Klassen; Warenverzeichnis:

Kl. 24-99: **Medizinische Lesetafel**

(57) Beschreibung vorgelegt

(28) Anzahl der vorgelegten Musterabbildungen: 1

(55) Abbildung (schwarzweiß):

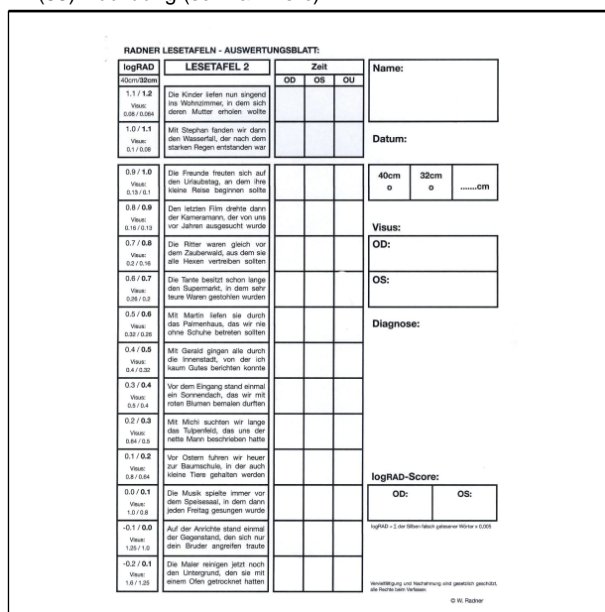

(Reg.Nr. 67373)

(11) Reg.Nr. **67374**

(21) Aktenz.: **MU 619/2015**

(22) Anmeldetag: 2015 10 30

(73) Inhaber:

Univ.-Prof. Dr. Radner Wolfgang, 1180 Wien, Mollgasse 11 (AT)

(72) Schöpfer:

Univ.-Prof. Dr. Radner Wolfgang, 1180 Wien, Mollgasse 11 (AT)

(51) (54) Klassen; Warenverzeichnis:

Kl. 24-99: **Medizinische Lesetafel**

(57) Beschreibung vorgelegt

(28) Anzahl der vorgelegten Musterabbildungen: 1

(55) Abbildung (schwarzweiß):

**RADNER LESETAFELN - AUSWERTUNGSBLATT:**

logRAD	LESETAFEL 3	Zeit			Name:
60cm/30cm		OD	OS	OU	
1.1 / 1.2 Visus: 0.9 / 0.94	Vor allen Leuten spielte ich nur Volksmusik, bei der man alle Lieder mitbringen konnte				
1.0 / 1.1 Visus: 0.1 / 0.08	Vor dem Eingang stand einmal ein Sonnendach, das wir mit roten Blumen bemalen durften				
0.9 / 1.0 Visus: 0.9 / 0.1	Mit Onkel Klaus kauften sie ein Kinderbuch, das wir dann dem kleinen roten muettelten				
0.8 / 0.9 Visus: 0.16 / 0.13	Die Blumen wuchsen dicht vor dem Burgraben, in dem einst kleine Wasser geflossen war				
0.7 / 0.8 Visus: 0.2 / 0.16	Bei der Abreise fehlte genau der Gelbbetrag, mit dem sie noch Hong einkaufen wollten				
0.6 / 0.7 Visus: 0.38 / 0.2	Die Musik spielte immer vor dem Spinnrad, in dem dann jeden Freitag gesungen wurde				
0.5 / 0.6 Visus: 0.57 / 0.36	Die Mäler zeigten jetzt noch bei Untergang, den sie mit einem Ofen getrocknet hatten				
0.4 / 0.5 Visus: 0.4 / 0.32	Auf der Arvichte stand einmal der Gegenstand, den ich nur den Bruder angucken durfte				
0.3 / 0.4 Visus: 0.1 / 0.1	Die Katze zerschnitt dann noch das Wasserglas, das von dir zum Trinken verwendet wurde				
0.2 / 0.3 Visus: 0.44 / 0.3	Die Freunde freuten sich auf den Urlaubstag, an dem ihre kleine Reise beginnen sollte				
0.1 / 0.2 Visus: 0.8 / 0.34	Die Ritter waren gleich vor dem Zauberwald, aus dem sie die Hasen vertreiben sollten				
0.0 / 0.1 Visus: 0.2 / 0.3	Auf dem Klavier stand immer der Blumenrost, den ich nie mit Nüssen bepflanzen durfte				
-0.1 / 0.0 Visus: 1.5 / 1.2	Der Vater blickte sofort auf den Herdofen, den ich mit warmen Wasser gereinigt hatte				
-0.2 / 0.1 Visus: 1.6 / 1.25	Mit Gerald gingen sie durch die Innenstadt, von der ich kaum Gulas berichtet konnte				

40cm o 30cm o .....cm

Visus:  
OD:  
OS:

Diagnose:

logRAD-Score:  
OD: OS:

logRAD - 3 der Silber-Radl-gewinnere Wörke v. 0.05

Verarbeitung und Nachdruck sind gesetzlich geschützt, ein Nachdruck ist verboten.  
© H. Radner

(Reg.Nr. 67374)

(11) Reg.Nr. **67375** (21) Aktenz.: **MU 620/2015**

(22) Anmeldetag: 2015 10 30

(73) Inhaber:

**Univ.-Prof. Dr. Radner Wolfgang**, 1180 Wien, Mollgasse 11 (AT)

(72) Schöpfer:

Univ.-Prof. Dr. Radner Wolfgang, 1180 Wien, Mollgasse 11 (AT)

(51) (54) Klassen; Warenverzeichnis:

Kl. 24-99: **Medizinische Lesetafel**

(57) Beschreibung vorgelegt

(28) Anzahl der vorgelegten Musterabbildungen: 1

(55) Abbildung (schwarzweiß):

**RADNER LESETAFELN - AUSWERTUNGSBLATT:**

logRAD	LESETAFEL 4	Zeit			Name:
60cm/30cm		OD	OS	OU	
1.1 / 1.2 Visus: 0.9 / 0.94	Auf der Insel wussten viele vom Wobeland, den wir vor einer Stunde gesehen hatten				
1.0 / 1.1 Visus: 0.1 / 0.08	Mit Mimi suchten wir lange das Tupperblei, das von der netten Mann beschrieben hatte				
0.9 / 1.0 Visus: 0.18 / 0.1	Der Krabbe hinterließ mir auf dem Birnenbaum, auf dem ein bunter Vogel gesendet hatte				
0.8 / 0.9 Visus: 0.16 / 0.13	Auf einmal stand Werner vor dem Gartenzaun, den wir mit zwei Büben aufgestellt hatten				
0.7 / 0.8 Visus: 0.2 / 0.15	Das Zeichen war schon immer ein Fachgebiet, das ihm kaum große Freunde bereiten konnte				
0.6 / 0.7 Visus: 0.37 / 0.2	Der Traitor rotte letzte vor die Tankstellen, bei der ihr kleiner Wagen abgestellt war				
0.5 / 0.6 Visus: 0.32 / 0.24	Mit Freunde lernte dann alle ihre Feriendorf, das wir erst nach Stunden gefunden hatten				
0.4 / 0.5 Visus: 0.4 / 0.32	Ein Forscher zeigte uns heute die Steinplatte, auf der die alte Inschrift gefunden wurde				
0.3 / 0.4 Visus: 0.3 / 0.4	Bei Neumond gingen sie gerne zur Sternwarte, die sie mit wenig Geld errichtet hatten				
0.2 / 0.3 Visus: 0.44 / 0.3	Bei der Abreise fehlte genau der Gelbbetrag, mit dem sie noch Hong einkaufen wollten				
0.1 / 0.2 Visus: 0.1 / 0.08	Die Einzel hatten dann gleich zur Großmutter, der ich ein neues Radio mitgebracht hatte				
0.0 / 0.1 Visus: 1.0 / 0.8	Von Walter bekamen wir einst die Milchkanne, die wir vor vier Tagen verkaufen wollten				
-0.1 / 0.0 Visus: 1.25 / 1.0	Ihr Vater brachte sie gerne zur Sternwarte, mit der ihr großer Erfolg beginnen sollte				
-0.2 / 0.1 Visus: 1.5 / 1.25	Vor dem Abzug tranken alle ein Heizenblei, das aus der fernem Heimat geliefert wurde				

40cm o 30cm o .....cm

Visus:  
OD:  
OS:

Diagnose:

logRAD-Score:  
OD: OS:

logRAD - 4 der Silber-Radl-gewinnere Wörke v. 0.05

Verarbeitung und Nachdruck sind gesetzlich geschützt, ein Nachdruck ist verboten.  
© H. Radner

(Reg.Nr. 67375)

(11) Reg.Nr. **67376** (21) Aktenz.: **MU 621/2015**

(22) Anmeldetag: 2015 11 05

(73) Inhaber:

**Agrarmarkt Austria Marketing GesmbH**, 1200 Wien, Dresdnerstraße 68a (AT)

(74) Vertreter:

Dr. Blass Michael, 1200 Wien, c/o Agrarmarkt Austria Marketing GesmbH, Dresdner Straße 68a (AT)

(72) Schöpfer:

Hamedinger Dr. Peter, 1200 Wien, Dresdnerstraße 68a (AT)

(51) (54) Klassen; Warenverzeichnis:

Kl. 06-03: **S0783 Servierwagen, Serviertisch**

(57) Beschreibung vorgelegt

(28) Anzahl der vorgelegten Musterabbildungen: 7

(55) Abbildung (schwarzweiß):



(Reg.Nr. 67376)

(11) Reg.Nr. **67377**

(21) Aktenz.: **MU 764/2015**

(22) Anmeldetag: 2015 11 23

(73) Inhaber:

**Feldhofer Gerhard**, 8234 Rohrbach an der Lafnitz, Lebing 152 (AT)

(51) (54) Klassen; Warenverzeichnis:

Kl. 20-03: **Firmen- und Informationswegweiser**

(57) Beschreibung vorgelegt

(28) Anzahl der vorgelegten Musterabbildungen: 1

(55) Abbildung (färbig):

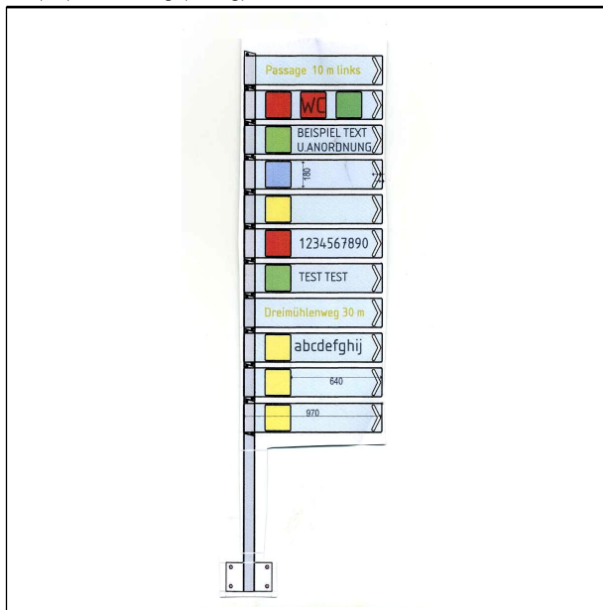

(Reg.Nr. 67377)

(11) Reg.Nr. **67378** (21) Aktenz.: **MU 766/2015**

(22) Anmeldetag: 2015 11 03

(73) Inhaber:

**Schweiger Helmut**, 8600 Bruck an der Mur, Martin -  
Lutherstraße 14 (AT)

(72) Schöpfer:

Schweiger Helmut, 8600 Bruck an der Mur, Martin -  
Lutherstraße (AT)

(51) (54) Klassen; Warenverzeichnis:

Kl. 26-03: **Straßenlampe, Lampe für den öffentlichen  
Bereich**

(57) Beschreibung vorgelegt

(28) Anzahl der vorgelegten Musterabbildungen: 2

(55) Abbildung (färbig):



(Reg.Nr. 67378)

(11) Reg.Nr. **67379** (21) Aktenz.: **MU 767/2015**

(22) Anmeldetag: 2015 11 27

(73) Inhaber:

**Susanne Spatt GmbH**, 5026 Salzburg , Aignerstraße 30 (AT)

(72) Schöpfer:

Mag. Wach - Spatt Susanne, 5026 Salzburg, Aignerstrasse 30  
(AT)

(51) (54) Klassen; Warenverzeichnis:

Kl. 05-05: **Textilware, Gewebe, Stoff**

(57) Beschreibung vorgelegt

(28) Anzahl der vorgelegten Musterabbildungen: 1

(55) Abbildung (schwarzweiß):

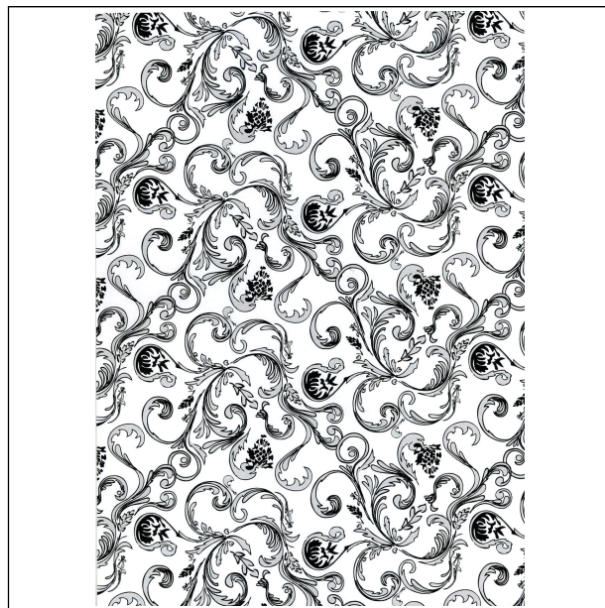

(Reg.Nr. 67379)

(11) Reg.Nr. **67380** (21) Aktenz.: **MU 768/2015**

(22) Anmeldetag: 2015 11 30

(30) Priorität:

2015-06-02 SE 2015/0216

(73) Inhaber:

**SCANIA CV AB**, 151 87 SÖDERTÄLJE, Granparksvägen 10  
(SE)

(74) Vertreter:

SCHÖBER ELISABETH DIPL.-ING. DR. TECHN., FOX  
TOBIAS DIPL.-PHYS. DR. PHIL ., NOSKE WOLFGANG  
DIPL.-ING., Patentanwälte, 1200 Wien, Brigittenauer Lände 50  
(AT)

(51) (54) Klassen; Warenverzeichnis:

Kl. 12-16: **Windabweiser an einer Tür**

(57) Beschreibung vorgelegt

(28) Anzahl der vorgelegten Musterabbildungen: 7

(55) Abbildung (schwarzweiß):



(Reg.Nr. 67380)

**Übertragung**

auf:

---

020392 022350 040906 052070 053345  
**UNILEVER BCS EUROPE B.V.**, 3013 AL ROTTERDAM (NL)

021665 021666  
**Akzo Nobel Coatings International B.V.**, 6824 BM Arnhem  
(NL)

035396 044878 044879 044880 044881  
044882 044883 044884 044885 047236  
058973 059774  
**DORMA Deutschland GmbH**, 58256 ENNEPETAL (DE)

060930  
**EBERWEIN GmbH**, 6020 Innsbruck ()

# ÖSTERREICHISCHER MUSTERANZEIGER

---



österreichisches  
patentamt

Wien, 20. März 2016 / Nr. 3

Erscheint am 20. jedes Monats

Redaktion, Verwaltung und Verlag  
im Österreichischen Patentamt  
Wien XX., Dresdner Straße 87  
Postanschrift: Postfach 95  
1200 Wien

---

## Inhalt

- **Registrierungen (67381 bis 67424)**
- **Übertragungen**
- **Erlöschen**

---

## Bemerkungen:

Der Schutzbeginn stimmt mit dem Tag der Veröffentlichung und Registrierung des Musters überein.

Die Schutzdauer beträgt fünf Jahre beginnend mit dem Tag der Anmeldung und kann durch rechtzeitige Erneuerung viermal um je fünf Jahre verlängert werden.

Der Musteranmelder kann bis zu zehn verschiedene Musterabbildungen vorlegen. Veröffentlicht wird nur die hierfür vom Anmelder bzw. vom Patentamt ausgewählte Abbildung in schwarzweiß, wobei angegeben ist, ob diese Abbildung farbig oder schwarzweiß vorgelegt wurde.

Die jeweils neben den bibliographischen Daten stehenden Zahlen entsprechen dem WIPO-Standard St. 80 und dienen der zusätzlichen Kennzeichnung dieser Daten.

Kl. = Klasse nach der Klasseneinteilung des Abkommens von Locarno zur Errichtung einer internationalen Klassifikation für gewerbliche Muster und Modelle, BGBl.Nr. 496/1990.

---

<u>Ländercode</u>					
AD	ANDORRA	DD	DDR (ALT)	IL	ISRAEL
AE	VEREINIGTE ARABISCHE EMIRATE	DE	DEUTSCHLAND	IM	ISLE OF MAN
AF	AFGHANISTAN	DJ	DSCHIBUTI	IN	INDIEN
AG	ANTIGUA UND BARBUDA	DK	DÄNEMARK	IQ	IRAK
AI	ANGUILLA	DM	DOMINICA	IR	IRAN
AL	ALBANIEN	DO	DOMINIKANISCHE REPUBLIK	IS	ISLAND
AM	ARMENIEN	DZ	ALGERIEN	IT	ITALIEN
AN	NIEDERLÄNDISCHE ANTILLEN	EA	EURASISCHE PATENTORGANISATION (EAPO)	JE	JERSEY
AO	ANGOLA	EC	ECUADOR	JM	JAMAICA
AP	AFRIKANISCHE REGIONALE ORGANISATION FÜR GEISTIGES EIGENTUM (ARIPO)	EE	ESTLAND	JO	JORDANIEN
AR	ARGENTINIEN	EG	ÄGYPTEN	JP	JAPAN
AT	ÖSTERREICH	EH	WEST SAHARA	KE	KENIA
AU	AUSTRALIEN	EM	HARMONISIERUNGSA MT FÜR DEN BINNENMARKT (MARKEN UND MUSTER) (OHIM)	KG	KIRGISISTAN
AW	ARUBA	EP	EUROPÄISCHES PATENTAMT	KH	KAMBODSCHA
AZ	ASERBAIDSCHAN	ER	ERITREA	KI	KIRIBATI
BA	BOSNIEN UND HERZEGOWINA	ES	SPANIEN	KM	KOMOREN
BB	BARBADOS	ET	ÄTHIOPIEN	KN	ST. KITTS UND NEVIS
BD	BANGLADESCH	EU	Europäische Union	KP	DEMOKRATISCHE VOLKSREPUBLIK KOREA
BE	BELGIEN	FI	FINNLAND	KR	KOREA
BF	BURKINA FASO	FJ	FIDSCHI	KW	KUWAIT
BG	BULGARIEN	FK	FALKLAND INSELN (MALWINEN)	KY	KAIMANINSELN (CAYMAN ISLANDS)
BH	BAHRAIN	FO	FÄRÖER INSELN	KZ	KASACHSTAN
BI	BURUNDI	FR	FRANKREICH	LA	LAOS
BJ	BENIN	GA	GABUN	LB	LIBANON
BM	BERMUDA	GB	VEREINIGTES KÖNIGREICH	LC	SANTA LUCIA
BN	BRUNEI DARUSSALAM	GC	PATENTAMT DES KOOPERATIONSRATS DER ARABISCHEN STAATEN DES GOLFES (GCC)	LI	LIECHTENSTEIN
BO	BOLIVIEN, PLURINATIONALER STAAT	GD	GRENADA	LK	SRI LANKA
BQ	BONAIRE, SANKT EUSTATIUS UND SABA	GE	GEORGIEN	LR	LIBERIA
BR	BRASILIEN	GG	GUERNSEY	LS	LESOTHO
BS	BAHAMAS	GH	GHANA	LT	LITAUEN
BT	BHUTAN	GI	GIBRALTAR	LU	LUXEMBURG
BU	BIRMA (BURMA)	GL	GRÖNLAND	LV	LETTLAND
BV	BOUVETINSEL	GM	GAMBIA	LY	LYBIEN
BW	BOTSWANA	GN	GUINEA	MA	MAROKKO
BX	BENELUX MARKENAMT (BOIP)	GP	GUADELOUPE	MC	MONACO
BY	BELARUS (WEIßRUSSLAND)	GQ	ÄQUATORIALGUINEA	MD	MOLDAU
BZ	BELIZE	GR	GRIECHENLAND	ME	MONTENEGRO
CA	KANADA	GS	SÜDGEORGIEN UND DIE SÜDLICHEN SANDWICHINSELN	MG	MADAGASKAR
CD	DEMOKRATISCHE REPUBLIK KONGO	GT	GUATEMALA	MH	MARSHALL INSELN
CF	ZENTRALAFRIKANISCHE REPUBLIK	GU	GUAM	MK	MAZEDONIEN
CG	KONGO	GW	GUINEA-BISSAU	ML	MALI
CH	SCHWEIZ	GY	GUYANA	MM	MYANMAR
CI	ELFENBEINKÜSTE	HK	HONGKONG (VERWALTUNG DER VOLKSREPUBLIK CHINA)	MN	MONGOLEI
CK	COOK-INSELN	HN	HONDURAS	MO	MACAO
CL	CHILE	HR	KROATIEN	MP	NÖRDLICHE MARIANEN
CM	KAMERUN	HT	HAITI	MR	MAURETANIEN
CN	CHINA	HU	UNGARN	MS	MONTSERRAT
CO	KOLUMBIEN	HV	OBERVOLTA	MT	MALTA
CR	COSTA RICA	IB	INTERNATIONALES BÜRO DER WELTORGANISATION FÜR GEISTIGES EIGENTUM (WIPO)	MU	MAURITIUS
CS	TSCHECHISCHE UND SLOWAKISCHE FÖD. REP./CSFR	ID	INDONESIEN	MV	MALEDIVEN
CU	KUBA	IE	IRLAND	MW	MALAWI
CV	KAP VERDE			MX	MEXIKO
CW	CURAÇAO			MY	MALAYSIEN
CY	ZYPERN			MZ	MOZAMBIQUE
CZ	TSCHECHIEN			NA	NAMIBIEN
				NC	NEU KALEDONIEN
				NE	NIGER
				NG	NIGERIEN
				NI	NICARAGUA
				NL	NIEDERLANDE
				NO	NORWEGEN
				NP	NEPAL
				NR	NAURU
				NZ	NEUSEELAND
				OA	AFRIKANISCHE ORGANISATION FÜR GEISTIGES EIGENTUM (OAPI)
				OM	OMAN
				PA	PANAMA
				PE	PERU
				PF	FRANZÖSISCH POLYNESIEN
				PG	PAPUA NEUGUINEA
				PH	PHILIPPINEN
				PK	PAKISTAN
				PL	POLEN
				PR	PUERTO RICO
				PT	PORTUGAL
				PW	PALAU
				PY	PARAGUAY
				QA	KATAR
				RE	REUNION
				RH	RHODESIEN
				RO	RUMÄNIEN
				RS	SERBIEN
				RU	RUSSISCHE FÖDERATION
				RW	RUANDA
				SA	SAUDIARABIEN
				SB	SALOMONEN
				SC	SEYCHELLEN
				SD	SUDAN
				SE	SCHWEDEN
				SG	SINGAPUR
				SH	SANKT HELENA, ASCENSION UND TRISTAN DA CUNHA
				SI	SLOWENIEN
				SK	SLOWAKEI
				SL	SIERRA LEONE
				SM	SAN MARINO
				SN	SENEGAL
				SO	SOMALIA
				SR	SURINAM
				SS	SÜDSUDAN
				ST	SÃO TOMÉ UND PRINCIPE
				SU	SOJWJETUNION/UDSSR
				SV	EL SALVADOR
				SX	ST. MARTIN (NIEDERLÄNDISCHE VERWALTUNG)
				SY	SYRIEN
				SZ	SWAZILAND
				TC	TURKS- UND CAICOSINSELN
				TD	TSCHAD
				TG	TOGO
				TH	THAILAND
				TJ	TADSCHIKISTAN
				TK	TOKELAU
				TL	TIMOR-LESTE
				TM	TURKMENISTAN
				TN	TUNESIEN
				TO	TONGA
				TR	TÜRKEI
				TT	TRINIDAD UND TOBAGO
				TV	TUVALU
				TW	TAIWAN
				TZ	TANSANIA
				UA	UKRAINE
				UG	UGANDA

US VEREINIGTE STAATEN  
VON AMERIKA  
UY URUGUAY  
UZ USBEKISTAN  
VA VATIKAN  
VC SANKT VINCENT UND  
DIE GRENADINEN  
VE VENEZUELA  
VG JUNGFERN-INSELN  
(BRITISCH)  
VI -- NEU --  
VN VIETNAM  
VU VANUATU  
WO INTERNATIONALES  
BÜRO DER  
WELTORGANISATION  
FÜR GEISTIGES  
EIGENTUM (WIPO)  
WS SAMOA  
XN NORDISCHES PATENT  
INSTITUT (NPI)  
YD JEMEN  
(VOLKSDEMOKRATISC  
HE REPUBLIK)  
YE JEMEN  
YU JUGOSLAWIEN/SFRJ  
ZA SÜDAFRIKA  
ZM SAMBIA  
ZR ZAIRE  
ZW ZIMBABWE

## Registrierungen

Schutzdauerbeginn: 20. März 2016

(11) Reg.Nr. **67381** (21) Aktenz.: **MU 376/2015**

(22) Anmeldetag: 2015 06 29

(73) Inhaber:

**PATTERER INDUSTRIES GMBH**, 2604 THERESIENFELD,  
GEWERBEPARKSTRASSE 18 (AT)

(72) Schöpfer:

Patterer Christian, 2604 Theresienfeld, Tirolerbachgasse 32  
(AT)

(51) (54) Klassen; Warenverzeichnis:

Kl. 25-02: **Gittermatte, Zaun**

(57) Beschreibung vorgelegt

(28) Anzahl der vorgelegten Musterabbildungen: 3

(55) Abbildung (schwarzweiß):

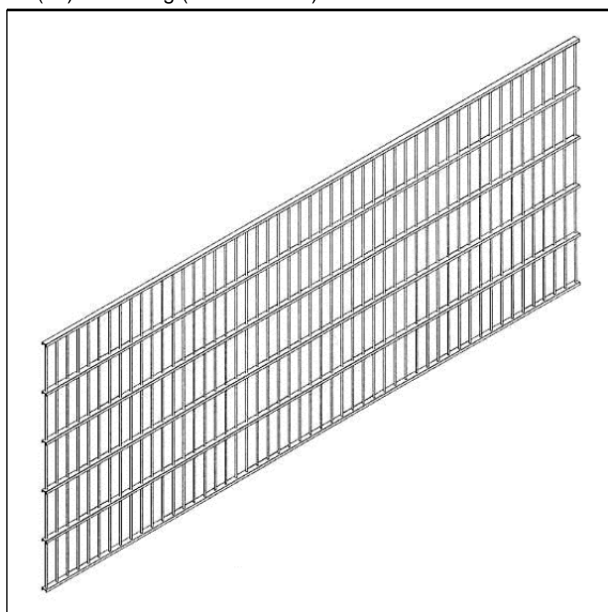

(Reg.Nr. 67381)

(11) Reg.Nr. **67382** (21) Aktenz.: **MU 432/2015**

(22) Anmeldetag: 2015 06 29

(73) Inhaber:

**PATTERER INDUSTRIES GMBH**, 2604 THERESIENFELD,  
GEWERBEPARKSTRASSE 18 (AT)

(72) Schöpfer:

Patterer Christian, 2604 Theresienfeld, Tirolerbachgasse 32  
(AT)

(51) (54) Klassen; Warenverzeichnis:

Kl. 25-02: **Gittermatte, Zaun**

(57) Beschreibung vorgelegt

(28) Anzahl der vorgelegten Musterabbildungen: 3

(55) Abbildung (schwarzweiß):

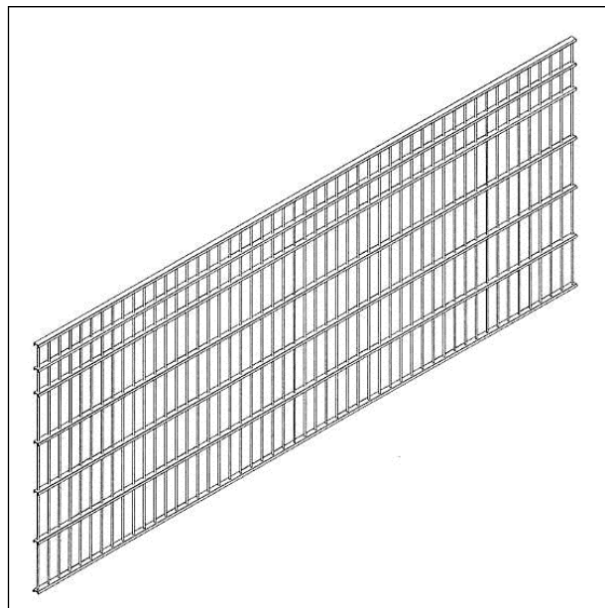

(Reg.Nr. 67382)

(11) Reg.Nr. **67383** (21) Aktenz.: **MU 433/2015**

(22) Anmeldetag: 2015 06 29

(73) Inhaber:

**PATTERER INDUSTRIES GMBH**, 2604 THERESIENFELD,  
GEWERBEPARKSTRASSE 18 (AT)

(72) Schöpfer:

Patterer Christian, 2604 Theresienfeld, Tirolerbachgasse 32  
(AT)

(51) (54) Klassen; Warenverzeichnis:

Kl. 25-02: **Gittermatte, Zaun**

(57) Beschreibung vorgelegt

(28) Anzahl der vorgelegten Musterabbildungen: 3

(55) Abbildung (schwarzweiß):

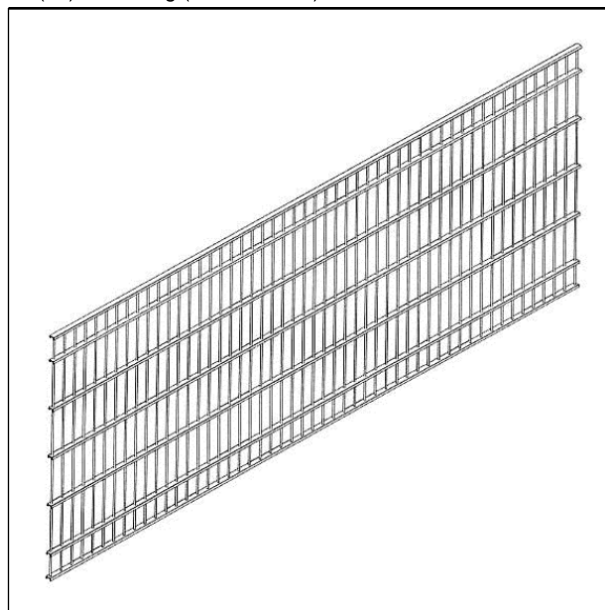

(Reg.Nr. 67383)

(11) Reg.Nr. **67384** (21) Aktenz.: **MU 377/2015**

(22) Anmeldetag: 2015 06 29

(73) Inhaber:

**PATTERER INDUSTRIES GMBH**, 2604 THERESIENFELD,  
GEWERBEPARKSTRASSE 18 (AT)

(72) Schöpfer:

Patterer Christian, 2604 Theresienfeld, Tirolerbachgasse 32  
(AT)

(51) (54) Klassen; Warenverzeichnis:

Kl. 25-01: **Profil**

(57) Beschreibung vorgelegt

(28) Anzahl der vorgelegten Musterabbildungen: 1

(55) Abbildung (schwarzweiß):

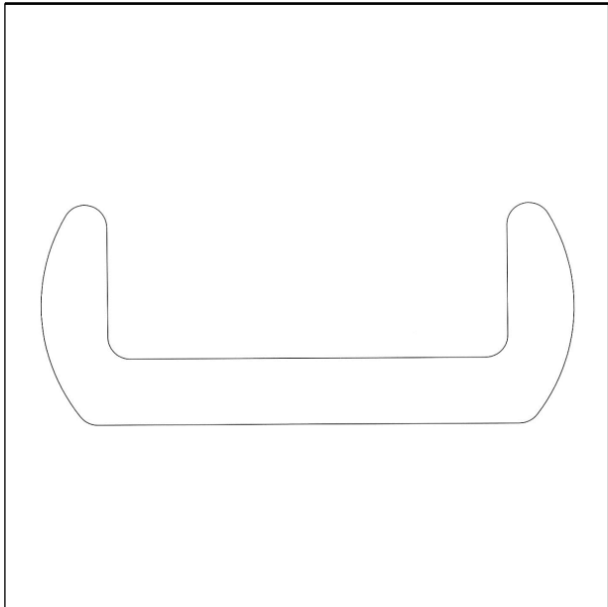

(Reg.Nr. 67384)

(11) Reg.Nr. **67385** (21) Aktenz.: **MU 384/2015**

(22) Anmeldetag: 2015 07 03

(73) Inhaber:

**Leitner Gundolf Andreas**, 1160 Wien, Neulerchenfelderstraße  
51/26 (AT)

(72) Schöpfer:

Leitner Gundolf Andreas, 1160 Wien, Neulerchenfelderstraße  
51/26 (AT)

(51) (54) Klassen; Warenverzeichnis:

Kl. 06-03: **Tisch auf Rollen**

(57) Beschreibung vorgelegt

(28) Anzahl der vorgelegten Musterabbildungen: 4

(55) Abbildung (schwarzweiß):



(Reg.Nr. 67385)

(11) Reg.Nr. **67386**

(21) Aktenz.: **MU 385/2015**

(22) Anmeldetag: 2015 07 03

(73) Inhaber:

**Leitner Gundolf Andreas**, 1160 Wien, Neulerchenfelderstraße  
51/26 (AT)

(72) Schöpfer:

Leitner Gundolf Andreas, 1160 Wien, Neulerchenfelderstraße  
51/26 (AT)

(51) (54) Klassen; Warenverzeichnis:

Kl. 06-06: **Tafel auf Rollen**

(57) Beschreibung vorgelegt

(28) Anzahl der vorgelegten Musterabbildungen: 4

(55) Abbildung (schwarzweiß):

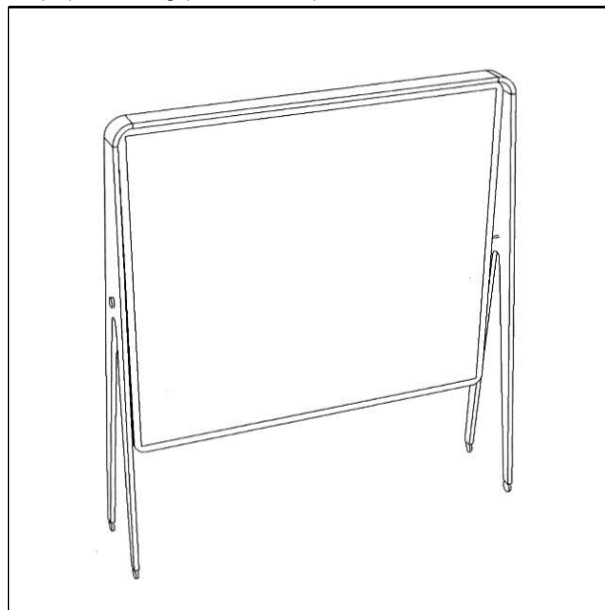

(Reg.Nr. 67386)

(11) Reg.Nr. **67387**

(21) Aktenz.: **MU 386/2015**

(22) Anmeldetag: 2015 07 03

(73) Inhaber:

**Leitner Gundolf Andreas**, 1160 Wien, Neulerchenfelderstraße  
51/26 (AT)

(72) Schöpfer:

Leitner Gundolf Andreas, 1160 Wien, Neulerchenfelderstraße  
51/26 (AT)

(51) (54) Klassen; Warenverzeichnis:

Kl. 06-06: **Tafel auf Rollen**

(57) Beschreibung vorgelegt

(28) Anzahl der vorgelegten Musterabbildungen: 4

(55) Abbildung (schwarzweiß):

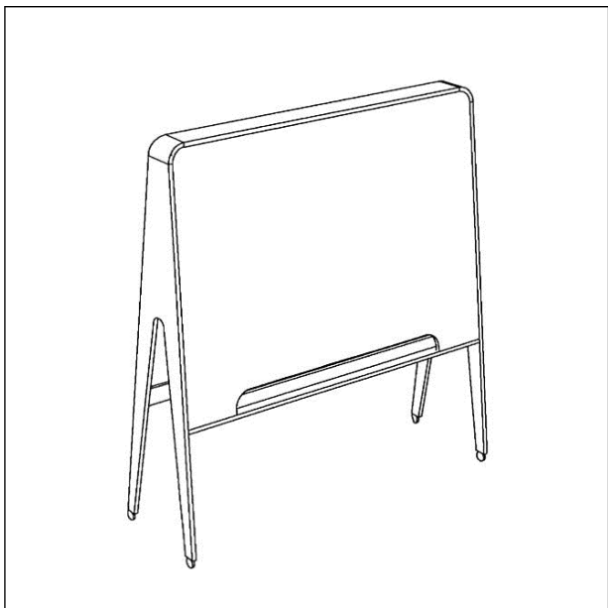

(Reg.Nr. 67387)

(11) Reg.Nr. **67388** (21) Aktenz.: **MU 387/2015**

(22) Anmeldetag: 2015 07 03

(73) Inhaber:

**Leitner Gundolf Andreas**, 1160 Wien, Neulerchenfelderstraße 51/26 (AT)

(72) Schöpfer:

Leitner Gundolf Andreas, 1160 Wien, Neulerchenfelderstraße 51/26 (AT)

(51) (54) Klassen; Warenverzeichnis:

Kl. 06-06: **Flipchart auf Rollen**

(57) Beschreibung vorgelegt

(28) Anzahl der vorgelegten Musterabbildungen: 4

(55) Abbildung (schwarzweiß):

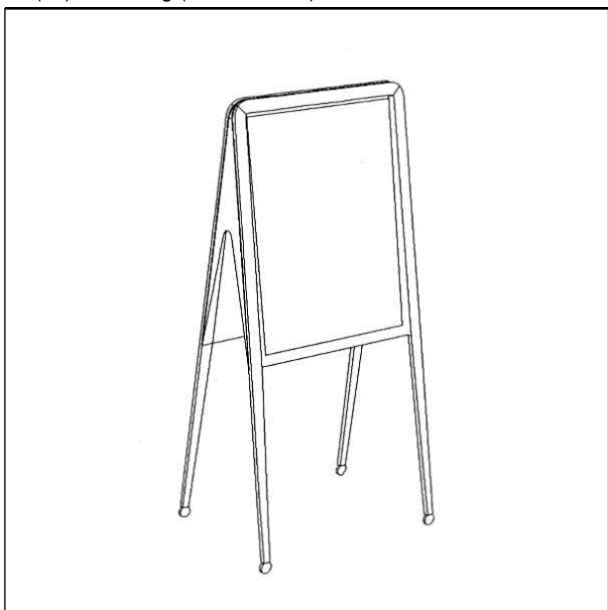

(Reg.Nr. 67388)

(11) Reg.Nr. **67389** (21) Aktenz.: **MU 388/2015**

(22) Anmeldetag: 2015 07 03

(73) Inhaber:

**Leitner Gundolf Andreas**, 1160 Wien, Neulerchenfelderstraße 51/26 (AT)

(72) Schöpfer:

Leitner Gundolf Andreas, 1160 Wien, Neulerchenfelderstraße 51/26 (AT)

(51) (54) Klassen; Warenverzeichnis:

Kl. 06-04: **Stehpult auf Rollen**

(57) Beschreibung vorgelegt

(28) Anzahl der vorgelegten Musterabbildungen: 4

(55) Abbildung (schwarzweiß):



(Reg.Nr. 67389)

(11) Reg.Nr. **67390** (21) Aktenz.: **MU 389/2015**

(22) Anmeldetag: 2015 07 03

(73) Inhaber:

**Leitner Gundolf Andreas**, 1160 Wien, Neulerchenfelderstraße 51/26 (AT)

(72) Schöpfer:

Leitner Gundolf Andreas, 1160 Wien, Neulerchenfelderstraße 51/26 (AT)

(51) (54) Klassen; Warenverzeichnis:

Kl. 06-04: **Trolley auf Rollen**

(57) Beschreibung vorgelegt

(28) Anzahl der vorgelegten Musterabbildungen: 4

(55) Abbildung (schwarzweiß):



(Reg.Nr. 67390)

(11) Reg.Nr. **67391** (21) Aktenz.: **MU 390/2015**

(22) Anmeldetag: 2015 07 03

(73) Inhaber:

**Leitner Gundolf Andreas**, 1160 Wien, Neulerchenfelderstraße 51/26 (AT)

(72) Schöpfer:

Leitner Gundolf Andreas, 1160 Wien, Neulerchenfelderstraße 51/26 (AT)

(51) (54) Klassen; Warenverzeichnis:

Kl. 06-03: **Tisch auf Rollen**

(57) Beschreibung vorgelegt

(28) Anzahl der vorgelegten Musterabbildungen: 4

(55) Abbildung (schwarzweiß):

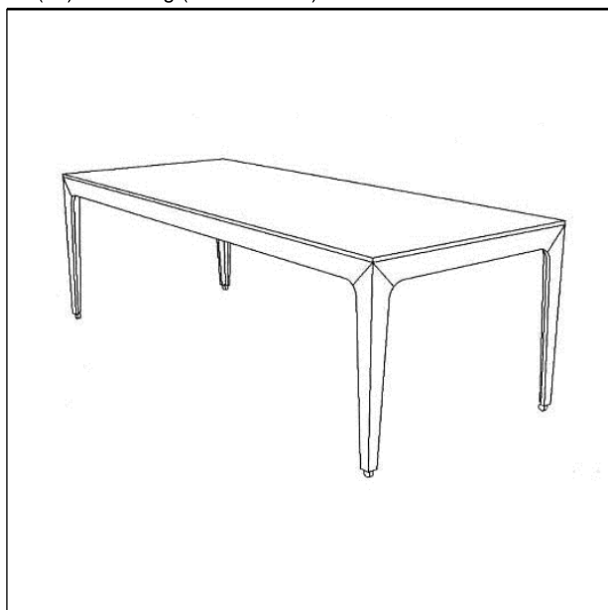

(Reg.Nr. 67391)



(Reg.Nr. 67392)

(11) Reg.Nr. **67393** (21) Aktenz.: **MU 439/2015**

(22) Anmeldetag: 2015 08 18

(73) Inhaber:

**Zima Raimund**, 1230 Wien, Oktaviagasse 9-11 23/6 (AT)

(72) Schöpfer:

Zima Raimund, 1230 Wien, Oktaviagasse 9-11 23/6 (AT)

(51) (54) Klassen; Warenverzeichnis:

Kl. 30-99: **Laufрад, Katzenlaufрад**

(57) Beschreibung vorgelegt

(28) Anzahl der vorgelegten Musterabbildungen: 1

(55) Abbildung (färbig):

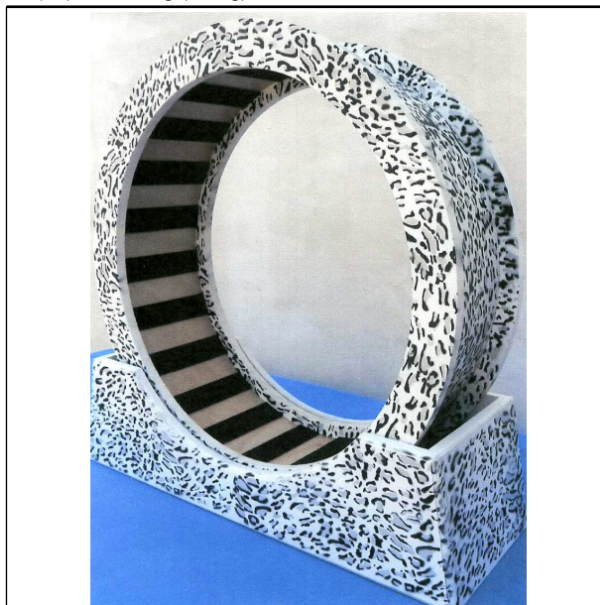

(Reg.Nr. 67393)

(11) Reg.Nr. **67392** (21) Aktenz.: **MU 423/2015**

(22) Anmeldetag: 2015 07 23

(30) Priorität:

2015-01-23 IB DM/ 085 473

(73) Inhaber:

**RENAULT s.a.s.**, 92100 Boulogne-Billancourt , 13/15 Quai Alphonse Le Gallo (FR)

(74) Vertreter:

MIKSOVSKY KG, PATENTANWALT, 1090 Wien, GARNISONGASSE 4 (AT)

(51) (54) Klassen; Warenverzeichnis:

Kl. 12-08: **Kraftfahrzeug**

(57) Beschreibung vorgelegt

(28) Anzahl der vorgelegten Musterabbildungen: 2

(55) Abbildung (färbig):

(11) Reg.Nr. **67394** (21) Aktenz.: **MU 440/2015**

(22) Anmeldetag: 2015 08 24

(73) Inhaber:

**Präsent Walter Johannes**, 8344 Bad Gleichenberg, Sulzweg 9/5 (AT)

(72) Schöpfer:

Präsent Walter Johannes, 8344 Bad Gleichenberg, Sulzweg 9/5  
(AT)

(51) (54) Klassen; Warenverzeichnis:

Kl. 01-01: **Pralinen in Zellophanverpackung**

(57) Beschreibung vorgelegt

(28) Anzahl der vorgelegten Musterabbildungen: 2

(55) Abbildung (färbig):



(Reg.Nr. 67394)

(11) Reg.Nr. **67395**

(21) Aktenz.: **MU 442/2015**

(22) Anmeldetag: 2015 08 26

(73) Inhaber:

**Stockhammer Martina**, 8020 Graz, Grenadiergasse 4 (AT)

(51) (54) Klassen; Warenverzeichnis:

Kl. 30-02: **Tierbehausung**

(57) Beschreibung vorgelegt

(28) Anzahl der vorgelegten Musterabbildungen: 6

(55) Abbildung (färbig):



(Reg.Nr. 67395)

(11) Reg.Nr. **67396**

(21) Aktenz.: **MU 443/2015**

(22) Anmeldetag: 2015 08 26

(73) Inhaber:

**Stockhammer Martina**, 8020 Graz, Grenadiergasse 4 (AT)

(51) (54) Klassen; Warenverzeichnis:

Kl. 30-06: **Lagerstätte für Tiere, Hundebett**

(57) Beschreibung vorgelegt

(28) Anzahl der vorgelegten Musterabbildungen: 5

(55) Abbildung (färbig):



(Reg.Nr. 67396)

(11) Reg.Nr. **67397**

(21) Aktenz.: **MU 451/2015**

(22) Anmeldetag: 2015 09 21

(73) Inhaber:

**Kiss Tibor**, 2500 Baden, Goethegasse 18/1/3 (AT)

(72) Schöpfer:

Kiss Tibor, 2500 Baden, Goethegasse 18/1/3 (AT)

(51) (54) Klassen; Warenverzeichnis:

Kl. 17-03: **Gitarrenkorpus**

(57) Beschreibung vorgelegt

(28) Anzahl der vorgelegten Musterabbildungen: 1

(55) Abbildung (färbig):

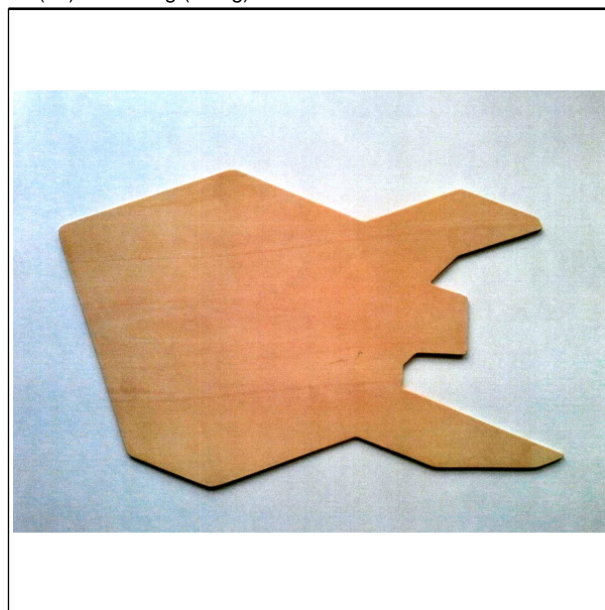

(Reg.Nr. 67397)

(11) Reg.Nr. **67398** (21) Aktenz.: **MU 516/2015**

(22) Anmeldetag: 2015 10 20

(73) Inhaber:

**Österreichische Post Aktiengesellschaft**, 1030 Wien,  
Haidingergasse 1 (AT)

(74) Vertreter:

Ettmayer Mag. Anneliese, 1030 Wien, Haidingergasse 1 (AT)

(51) (54) Klassen; Warenverzeichnis:

Kl. 14-04: **Bildschirmanzeige, Icon**

Kl. 32-00: **Grafisches Symbol, Logo**

(28) Anzahl der vorgelegten Musterabbildungen: 1

(55) Abbildung (färbig):

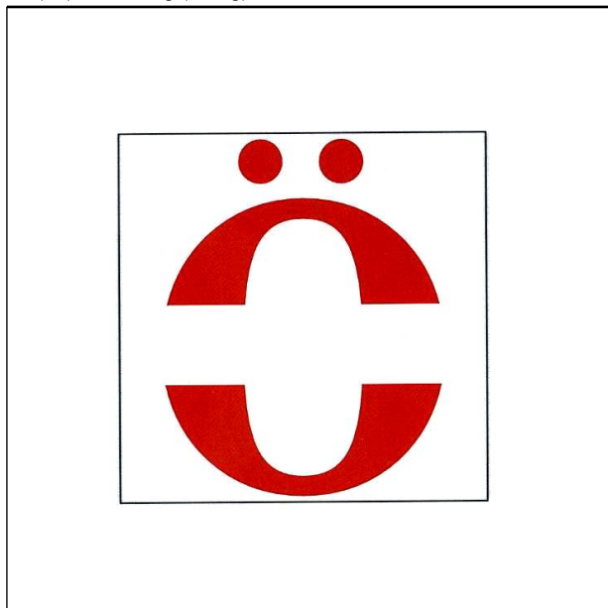

(Reg.Nr. 67398)

(11) Reg.Nr. **67399** (21) Aktenz.: **MU 529/2015**

(22) Anmeldetag: 2015 10 28

(73) Inhaber:

**Perner Franz**, 3380 Pöchlarn, Lackerfeldstraße 13 (AT)

(51) (54) Klassen; Warenverzeichnis:

Kl. 09-07: **Verschlussvorrichtung für Spraydosen**

(57) Beschreibung vorgelegt

(28) Anzahl der vorgelegten Musterabbildungen: 2

(55) Abbildung (schwarzweiß):

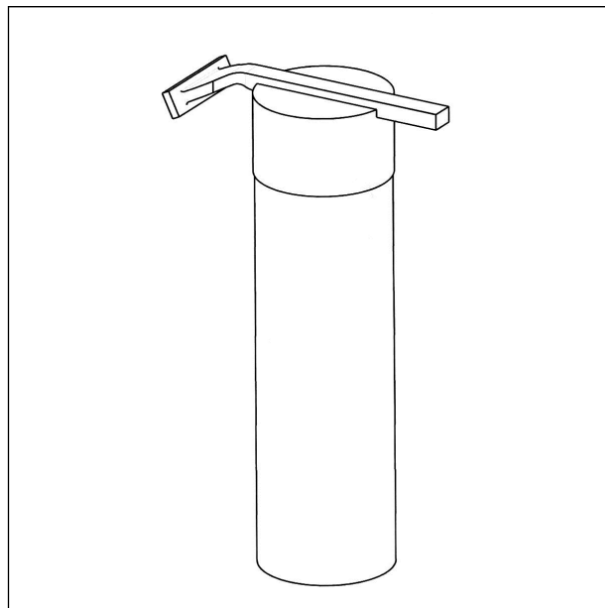

(Reg.Nr. 67399)

(11) Reg.Nr. **67400** (21) Aktenz.: **MU 765/2015**

(22) Anmeldetag: 2015 11 25

(73) Inhaber:

**Holzbauer Eduard**, 9470 St. Paul im Lavanttal, Stadling 21  
(AT)

(72) Schöpfer:

Holzbauer Eduard, 9470 St. Paul im Lavanttal, Stadling (AT)

(51) (54) Klassen; Warenverzeichnis:

Kl. 26-03: **Beleuchtungsapparat**

(28) Anzahl der vorgelegten Musterabbildungen: 2

(55) Abbildung (färbig):

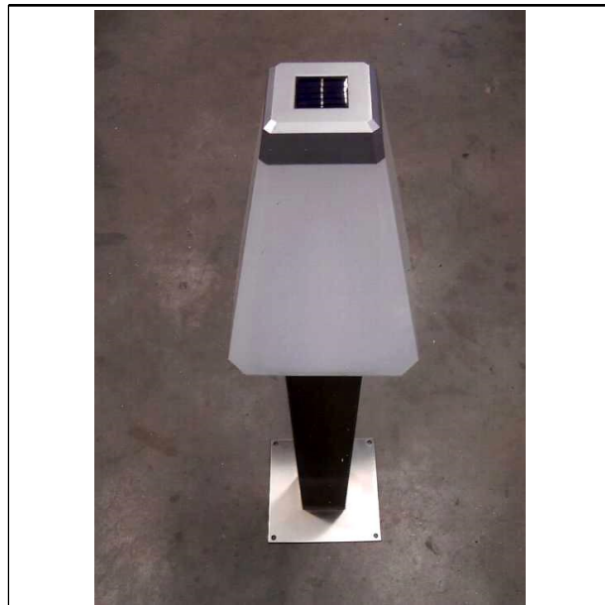

(Reg.Nr. 67400)

(11) Reg.Nr. **67401** (21) Aktenz.: **MU 770/2015**

(22) Anmeldetag: 2015 12 14

(73) Inhaber:

**Holzbauer Eduard**, 9470 St. Paul im Lavanttal, Stadling 21  
(AT)

(72) Schöpfer:

Holzbauer Eduard, 9470 St. Paul im Lavanttal, Stadling (AT)

(51) (54) Klassen; Warenverzeichnis:

Kl. 26-03: **Beleuchtungsapparat**

(28) Anzahl der vorgelegten Musterabbildungen: 2

(55) Abbildung (färbig):



(Reg.Nr. 67401)

(11) Reg.Nr. **67402**

(21) Aktenz.: **MU 772/2015**

(22) Anmeldetag: 2015 12 16

(73) Inhaber:

**Hoffmann Heinz**, 9813 Möllbrücke, Altenmarkt 18 (AT)

(51) (54) Klassen; Warenverzeichnis:

Kl. 06-09: **Kissen**

(57) Beschreibung vorgelegt

(28) Anzahl der vorgelegten Musterabbildungen: 3

(55) Abbildung (färbig):



(Reg.Nr. 67402)

(11) Reg.Nr. **67403**

(21) Aktenz.: **MU 773/2015**

(22) Anmeldetag: 2015 12 17

(73) Inhaber:

**Doris Wagner Cosmetics GmbH**, 1010 Wien, Singerstraße 16/4 (AT)

(51) (54) Klassen; Warenverzeichnis:

Kl. 09-01: **Kosmetikverpackung**

(57) Beschreibung vorgelegt

(28) Anzahl der vorgelegten Musterabbildungen: 2

(55) Abbildung (färbig):

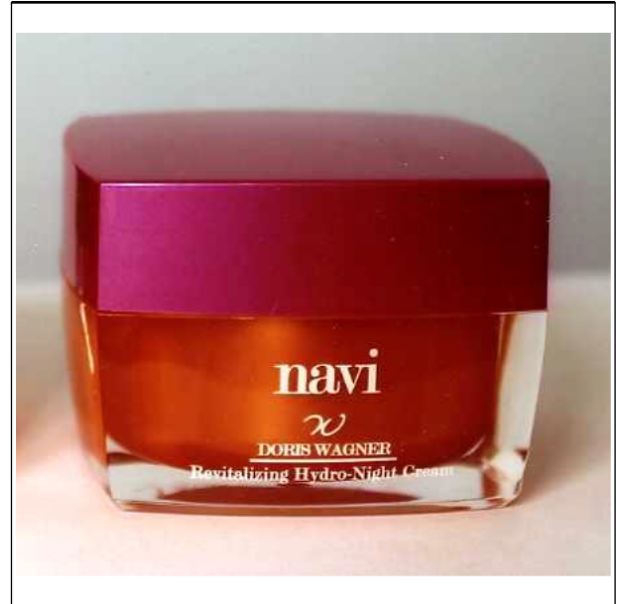

(Reg.Nr. 67403)

(11) Reg.Nr. **67404**

(21) Aktenz.: **MU 774/2015**

(22) Anmeldetag: 2015 12 17

(73) Inhaber:

**Doris Wagner Cosmetics GmbH**, 1010 Wien, Singerstraße 16/4 (AT)

(51) (54) Klassen; Warenverzeichnis:

Kl. 09-01: **Kosmetikverpackung**

(57) Beschreibung vorgelegt

(28) Anzahl der vorgelegten Musterabbildungen: 2

(55) Abbildung (färbig):



(Reg.Nr. 67404)

(11) Reg.Nr. **67405**

(21) Aktenz.: **MU 775/2015**

(22) Anmeldetag: 2015 12 17

(73) Inhaber:

**Doris Wagner Cosmetics GmbH**, 1010 Wien, Singerstraße  
16/4 (AT)

(51) (54) Klassen; Warenverzeichnis:

Kl. 09-01: **Kosmetikverpackung**

(57) Beschreibung vorgelegt

(28) Anzahl der vorgelegten Musterabbildungen: 2

(55) Abbildung (färbig):



(Reg.Nr. 67405)

(11) Reg.Nr. **67407**

(21) Aktenz.: **MU 777/2015**

(22) Anmeldetag: 2015 12 17

(73) Inhaber:

**Doris Wagner Cosmetics GmbH**, 1010 Wien, Singerstraße  
16/4 (AT)

(51) (54) Klassen; Warenverzeichnis:

Kl. 09-01: **Kosmetikverpackung**

(57) Beschreibung vorgelegt

(28) Anzahl der vorgelegten Musterabbildungen: 2

(55) Abbildung (färbig):



(Reg.Nr. 67407)

(11) Reg.Nr. **67406**

(21) Aktenz.: **MU 776/2015**

(22) Anmeldetag: 2015 12 17

(73) Inhaber:

**Doris Wagner Cosmetics GmbH**, 1010 Wien, Singerstraße  
16/4 (AT)

(51) (54) Klassen; Warenverzeichnis:

Kl. 09-01: **Kosmetikverpackung**

(57) Beschreibung vorgelegt

(28) Anzahl der vorgelegten Musterabbildungen: 1

(55) Abbildung (färbig):



(Reg.Nr. 67406)

(11) Reg.Nr. **67408**

(21) Aktenz.: **MU 778/2015**

(22) Anmeldetag: 2015 12 17

(73) Inhaber:

**Doris Wagner Cosmetics GmbH**, 1010 Wien, Singerstraße  
16/4 (AT)

(51) (54) Klassen; Warenverzeichnis:

Kl. 09-01: **Kosmetikverpackung**

(57) Beschreibung vorgelegt

(28) Anzahl der vorgelegten Musterabbildungen: 2

(55) Abbildung (färbig):



(Reg.Nr. 67408)

(11) Reg.Nr. **67409** (21) Aktenz.: **MU 10/2016**

(22) Anmeldetag: 2016 01 27

(73) Inhaber:

**GRAUSAM TEXTIL HANDELS GMBH**, 1200 WIEN,  
HANDELSKAI 52 (AT)

(51) (54) Klassen; Warenverzeichnis:

Kl. 05-05: **Stoff, Gewebe**

(57) Beschreibung vorgelegt

(28) Anzahl der vorgelegten Musterabbildungen: 1

(55) Abbildung (schwarzweiß):

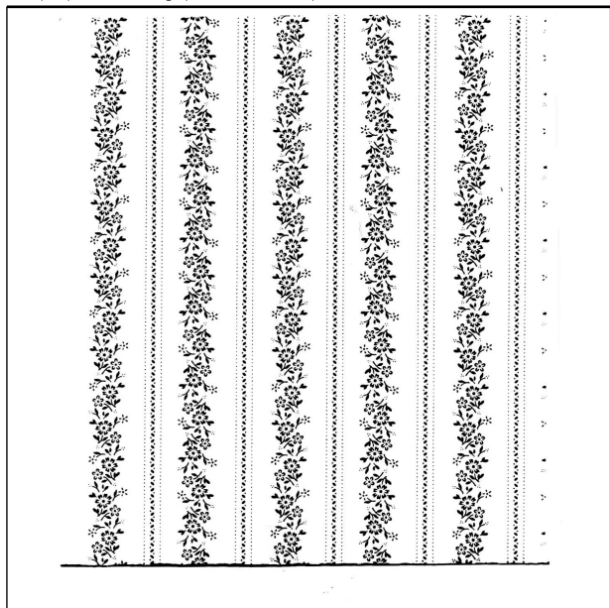

(Reg.Nr. 67409)

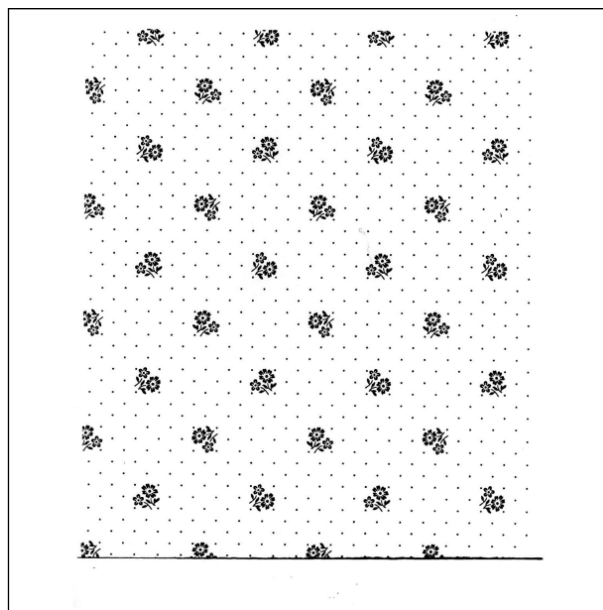

(Reg.Nr. 67410)

(11) Reg.Nr. **67411** (21) Aktenz.: **MU 12/2016**

(22) Anmeldetag: 2016 01 27

(73) Inhaber:

**GRAUSAM TEXTIL HANDELS GMBH**, 1200 WIEN,  
HANDELSKAI 52 (AT)

(51) (54) Klassen; Warenverzeichnis:

Kl. 05-05: **Stoff, Gewebe**

(57) Beschreibung vorgelegt

(28) Anzahl der vorgelegten Musterabbildungen: 1

(55) Abbildung (schwarzweiß):

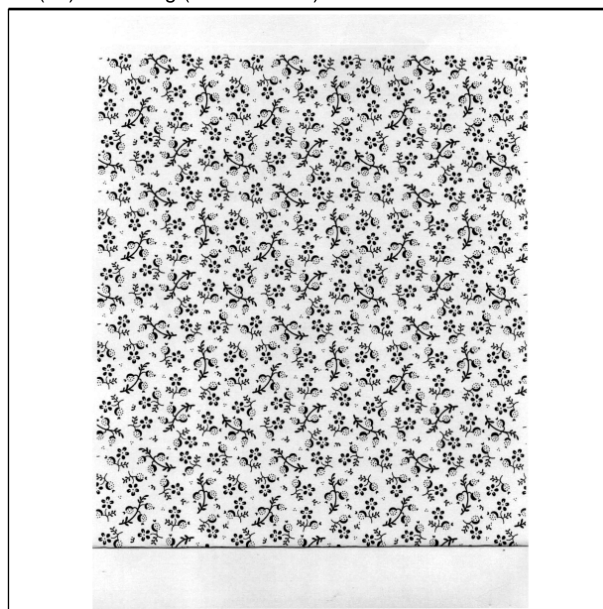

(Reg.Nr. 67411)

(11) Reg.Nr. **67410** (21) Aktenz.: **MU 11/2016**

(22) Anmeldetag: 2016 01 27

(73) Inhaber:

**GRAUSAM TEXTIL HANDELS GMBH**, 1200 WIEN,  
HANDELSKAI 52 (AT)

(51) (54) Klassen; Warenverzeichnis:

Kl. 05-05: **Stoff, Gewebe**

(57) Beschreibung vorgelegt

(28) Anzahl der vorgelegten Musterabbildungen: 1

(55) Abbildung (schwarzweiß):

(11) Reg.Nr. **67412** (21) Aktenz.: **MU 13/2016**

(22) Anmeldetag: 2016 01 27

(73) Inhaber:

**GRAUSAM TEXTIL HANDELS GMBH**, 1200 WIEN,  
HANDELSKAI 52 (AT)

(51) (54) Klassen; Warenverzeichnis:

Kl. 05-05: **Stoff, Gewebe**

(57) Beschreibung vorgelegt

(28) Anzahl der vorgelegten Musterabbildungen: 1

(55) Abbildung (schwarzweiß):

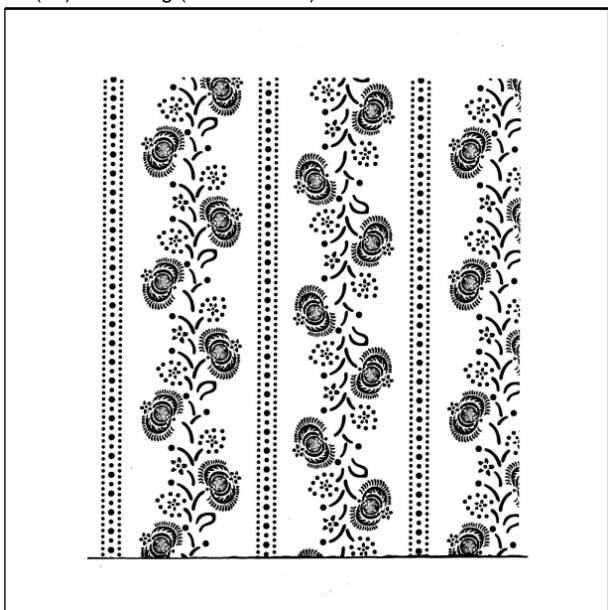

(Reg.Nr. 67412)

Kl. 05-05: **Stoff, Gewebe**

(57) Beschreibung vorgelegt

(28) Anzahl der vorgelegten Musterabbildungen: 1

(55) Abbildung (schwarzweiß):

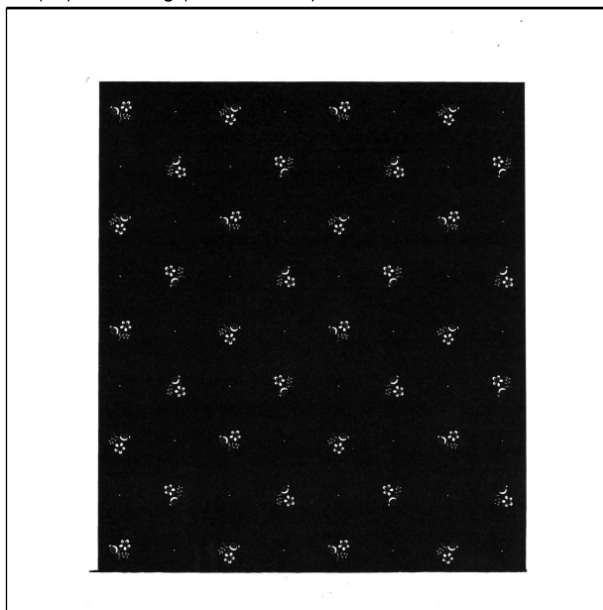

(Reg.Nr. 67414)

(11) Reg.Nr. **67413**

(21) Aktenz.: **MU 14/2016**

(22) Anmeldetag: 2016 01 27

(73) Inhaber:

**GRAUSAM TEXTIL HANDELS GMBH**, 1200 WIEN,  
HANDELSKAI 52 (AT)

(51) (54) Klassen; Warenverzeichnis:

Kl. 05-05: **Stoff, Gewebe**

(57) Beschreibung vorgelegt

(28) Anzahl der vorgelegten Musterabbildungen: 1

(55) Abbildung (schwarzweiß):

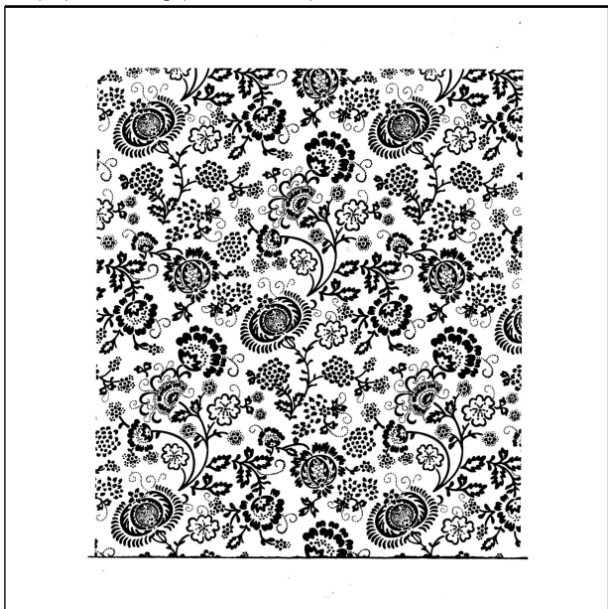

(Reg.Nr. 67413)

(11) Reg.Nr. **67415**

(21) Aktenz.: **MU 16/2016**

(22) Anmeldetag: 2016 01 27

(73) Inhaber:

**GRAUSAM TEXTIL HANDELS GMBH**, 1200 WIEN,  
HANDELSKAI 52 (AT)

(51) (54) Klassen; Warenverzeichnis:

Kl. 05-05: **Stoff, Gewebe**

(57) Beschreibung vorgelegt

(28) Anzahl der vorgelegten Musterabbildungen: 1

(55) Abbildung (schwarzweiß):

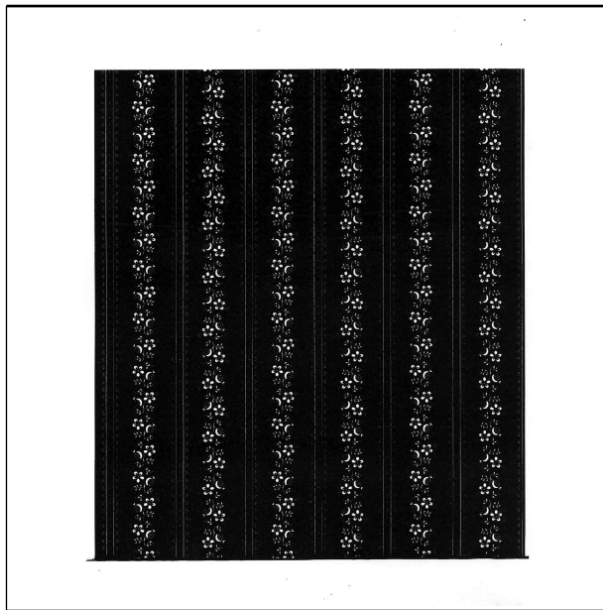

(Reg.Nr. 67415)

(11) Reg.Nr. **67414**

(21) Aktenz.: **MU 15/2016**

(22) Anmeldetag: 2016 01 27

(73) Inhaber:

**GRAUSAM TEXTIL HANDELS GMBH**, 1200 WIEN,  
HANDELSKAI 52 (AT)

(51) (54) Klassen; Warenverzeichnis:

(11) Reg.Nr. **67416**

(21) Aktenz.: **MU 17/2016**

(22) Anmeldetag: 2016 01 27

(73) Inhaber:

**GRAUSAM TEXTIL HANDELS GMBH**, 1200 WIEN,  
HANDELSKAI 52 (AT)

(51) (54) Klassen; Warenverzeichnis:

Kl. 05-05: **Stoff, Gewebe**

(57) Beschreibung vorgelegt

(28) Anzahl der vorgelegten Musterabbildungen: 1

(55) Abbildung (schwarzweiß):

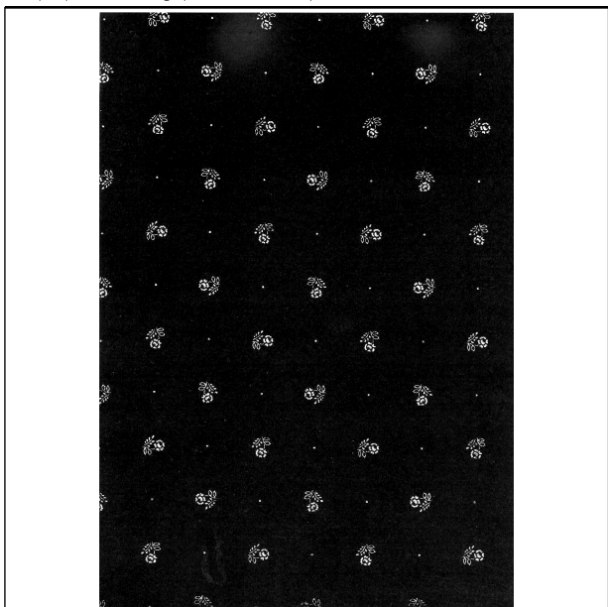

(Reg.Nr. 67416)

(11) Reg.Nr. **67417**

(21) Aktenz.: **MU 18/2016**

(22) Anmeldetag: 2016 01 27

(73) Inhaber:

**GRAUSAM TEXTIL HANDELS GMBH**, 1200 WIEN,  
HANDELSKAI 52 (AT)

(51) (54) Klassen; Warenverzeichnis:

Kl. 05-05: **Stoff, Gewebe**

(57) Beschreibung vorgelegt

(28) Anzahl der vorgelegten Musterabbildungen: 1

(55) Abbildung (schwarzweiß):

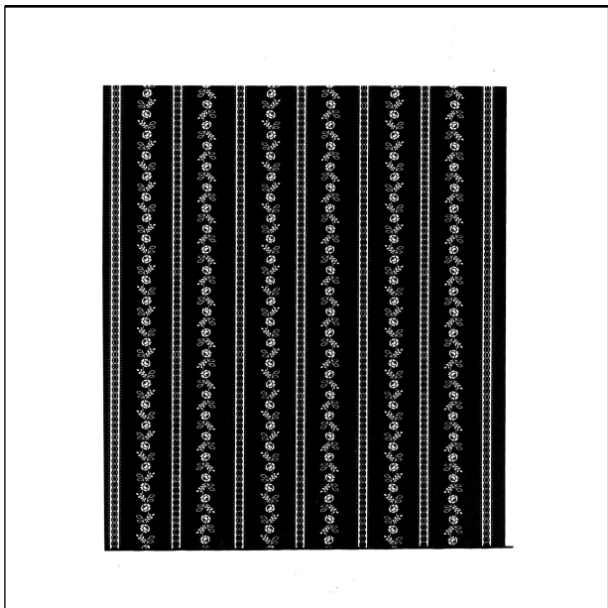

(Reg.Nr. 67417)

(11) Reg.Nr. **67418**

(21) Aktenz.: **MU 19/2016**

(22) Anmeldetag: 2016 01 27

(73) Inhaber:

**GRAUSAM TEXTIL HANDELS GMBH**, 1200 WIEN,  
HANDELSKAI 52 (AT)

(51) (54) Klassen; Warenverzeichnis:

Kl. 05-05: **Stoff, Gewebe**

(57) Beschreibung vorgelegt

(28) Anzahl der vorgelegten Musterabbildungen: 1

(55) Abbildung (schwarzweiß):

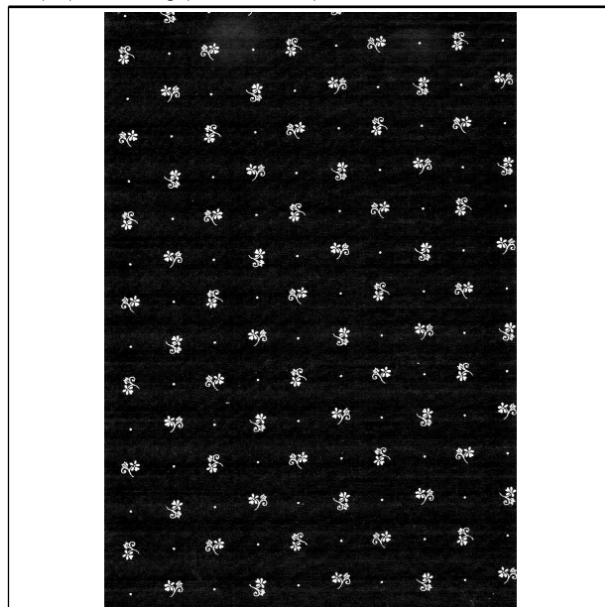

(Reg.Nr. 67418)

(11) Reg.Nr. **67419**

(21) Aktenz.: **MU 20/2016**

(22) Anmeldetag: 2016 01 27

(73) Inhaber:

**GRAUSAM TEXTIL HANDELS GMBH**, 1200 WIEN,  
HANDELSKAI 52 (AT)

(51) (54) Klassen; Warenverzeichnis:

Kl. 05-05: **Stoff, Gewebe**

(57) Beschreibung vorgelegt

(28) Anzahl der vorgelegten Musterabbildungen: 1

(55) Abbildung (schwarzweiß):

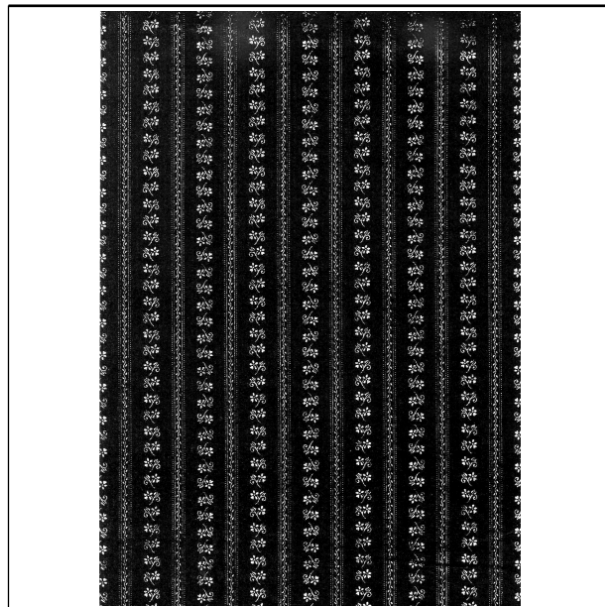

(Reg.Nr. 67419)

(11) Reg.Nr. **67420**

(21) Aktenz.: **MU 21/2016**

(22) Anmeldetag: 2016 01 27

(73) Inhaber:

**GRAUSAM TEXTIL HANDELS GMBH**, 1200 WIEN,  
HANDELSKAI 52 (AT)

(51) (54) Klassen; Warenverzeichnis:

Kl. 05-05: **Stoff, Gewebe**

(57) Beschreibung vorgelegt

(28) Anzahl der vorgelegten Musterabbildungen: 1

(55) Abbildung (schwarzweiß):

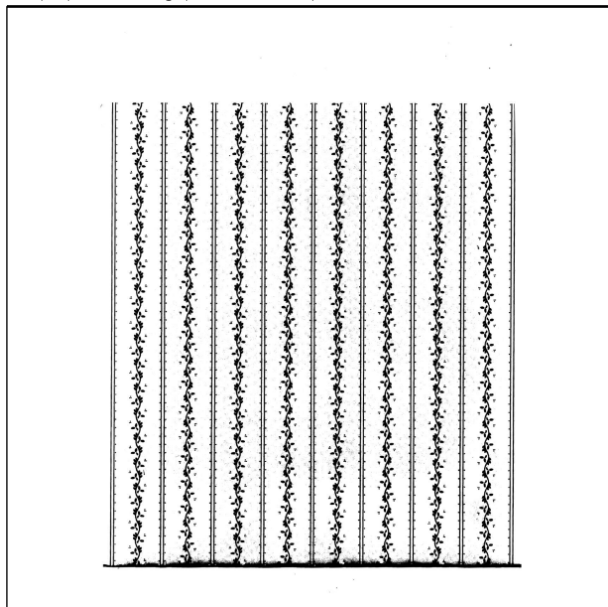

(Reg.Nr. 67420)

(Reg.Nr. 67421)

(11) Reg.Nr. **67422**

(21) Aktenz.: **MU 23/2016**

(22) Anmeldetag: 2016 01 27

(73) Inhaber:

**GRAUSAM TEXTIL HANDELS GMBH**, 1200 WIEN,  
HANDELSKAI 52 (AT)

(51) (54) Klassen; Warenverzeichnis:

Kl. 05-05: **Stoff, Gewebe**

(57) Beschreibung vorgelegt

(28) Anzahl der vorgelegten Musterabbildungen: 1

(55) Abbildung (schwarzweiß):

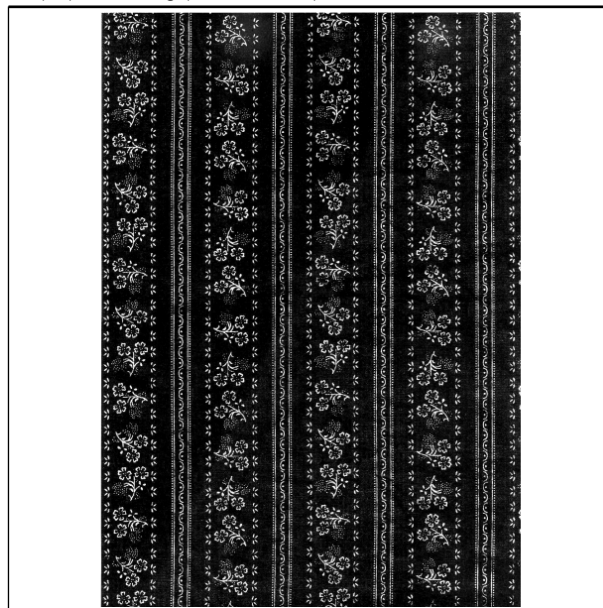

(Reg.Nr. 67422)

(11) Reg.Nr. **67421**

(21) Aktenz.: **MU 22/2016**

(22) Anmeldetag: 2016 01 27

(73) Inhaber:

**GRAUSAM TEXTIL HANDELS GMBH**, 1200 WIEN,  
HANDELSKAI 52 (AT)

(51) (54) Klassen; Warenverzeichnis:

Kl. 05-05: **Stoff, Gewebe**

(57) Beschreibung vorgelegt

(28) Anzahl der vorgelegten Musterabbildungen: 1

(55) Abbildung (schwarzweiß):

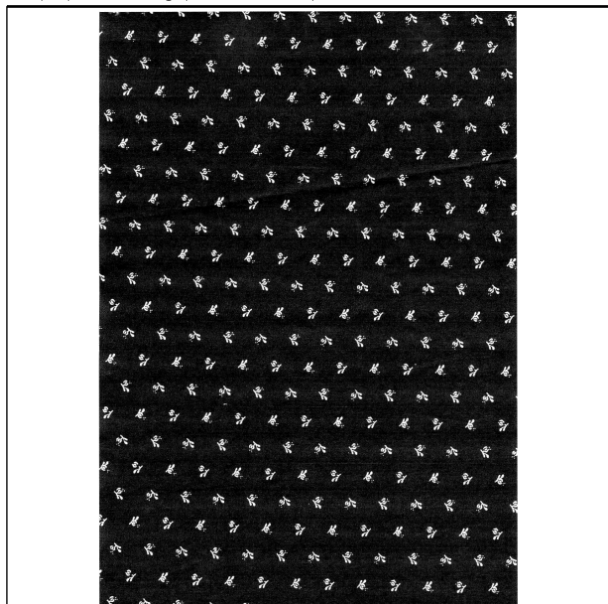

(11) Reg.Nr. **67423**

(21) Aktenz.: **MU 24/2016**

(22) Anmeldetag: 2016 01 27

(73) Inhaber:

**GRAUSAM TEXTIL HANDELS GMBH**, 1200 WIEN,  
HANDELSKAI 52 (AT)

(51) (54) Klassen; Warenverzeichnis:

Kl. 05-05: **Stoff, Gewebe**

(57) Beschreibung vorgelegt

(28) Anzahl der vorgelegten Musterabbildungen: 1

(55) Abbildung (schwarzweiß):



(Reg.Nr. 67423)

- (11) Reg.Nr. **67424** (21) Aktenz.: **MU 25/2016**  
 (22) Anmeldetag: 2016 01 27  
 (73) Inhaber:  
**GRAUSAM TEXTIL HANDELS GMBH**, 1200 WIEN,  
 HANDELSKAI 52 (AT)  
 (51) (54) Klassen; Warenverzeichnis:  
 Kl. 05-05: **Stoff, Gewebe**  
 (57) Beschreibung vorgelegt  
 (28) Anzahl der vorgelegten Musterabbildungen: 1  
 (55) Abbildung (schwarzweiß):

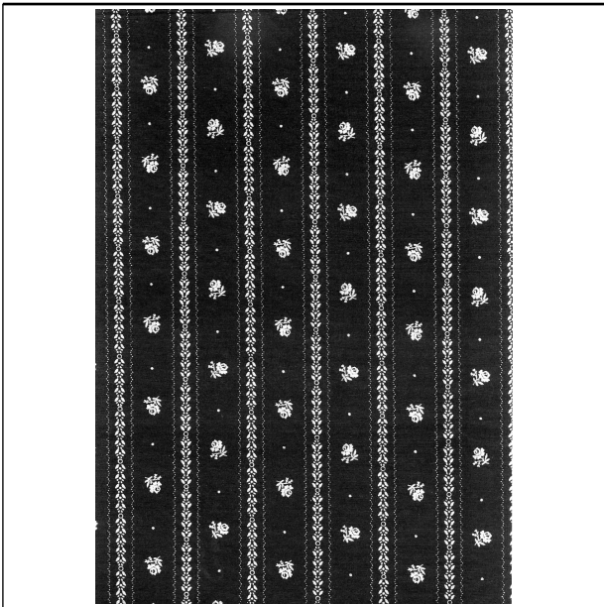

(Reg.Nr. 67424)

**Übertragung**  
 auf:

018754 018755 018756 018757 018758  
 021515 021516 021517 021518 035407  
 035408 035409 035410 035411 035412

035413 035414 036936 038100 039934  
 039935 039936 039937 039938 039939  
 039940 039941 043984 045554  
**Reckitt Benckiser Finish B.V.**, 2132 WT Hoofdoorp (NL)

**Erlöschen**

wegen Nichtzahlung der Erneuerungsgebühr:

017396 017397 017400 017401 017418  
 017419 017441 017546 017622 017623  
 017624 017693 018149 018150 018151  
 041425 041466 041467 041468 041844  
 041845 041846 041847 041848 041874  
 041875 041876 041989 042066 042114  
 042116 042117 042118 042137 042138  
 042139 042140 042141 042142 042143  
 042144 042145 042146 042154 042173  
 042174 042175 042176 042177 042178  
 042179 042180 042181 042182 042183  
 042213 042228 042336 042405 042674  
 042675 042676 042677 042686 058046  
 058047 058066 058082 058166 058243  
 058244 058245 058246 062831 062872  
 062873 062879 062894 062895 062896  
 062897 062898 062899 062900 062901  
 062902 062903 062904 062905 062906  
 062907 062908 062909 062910 062911  
 062912 062913 062914 062915 062916  
 062917 062918 062919 062920 062921  
 062922 062923 062924 062925 062926  
 062927 062928 062929 062930 062931  
 062932 062933 062995 062996 062997  
 062998 062999 063000 063061 063062  
 063063 063064 063065 063072 063073  
 063074 063075 063076 063077 063078  
 063079 063080 063081 063082 063083  
 063084 063085 063086 063087 063088  
 063089 063090 063091 063092 063093  
 063094 063095 063096 063097 063098  
 063099 063100 063101 063102 063103  
 063104 063105 063106 063107 063108  
 063109 063110 063111 063112 063113  
 063126 063127 063128 063129 063130  
 063131 063132 063133 063134 063135  
 063137 063188 063189 063190 063191  
 063192 063193 063194 063195 063196  
 063197 063198 063199 063200 063291  
 063292 063293 063294 063295 063456  
 063457 063458 063459 063460 063461  
 063462 063463 063464 063465 064012  
 064013 064014

**Erlöschen**

wegen Zeitablauf:

000036 000062 000107  
 001526 001737 003258 003259

# ÖSTERREICHISCHER MUSTERANZEIGER

---



österreichisches  
patentamt

Wien, 20. April 2016 / Nr. 4

Erscheint am 20. jedes Monats

Redaktion, Verwaltung und Verlag  
im Österreichischen Patentamt  
Wien XX., Dresdner Straße 87  
Postanschrift: Postfach 95  
1200 Wien

---

## Inhalt

- **Registrierungen (67425 bis 67474)**
- **Übertragungen**
- **Firmenwortlautänderungen**
- **Erlöschen**

---

## Bemerkungen:

Der Schutzbeginn stimmt mit dem Tag der Veröffentlichung und Registrierung des Musters überein.

Die Schutzdauer beträgt fünf Jahre beginnend mit dem Tag der Anmeldung und kann durch rechtzeitige Erneuerung viermal um je fünf Jahre verlängert werden.

Der Musteranmelder kann bis zu zehn verschiedene Musterabbildungen vorlegen. Veröffentlicht wird nur die hierfür vom Anmelder bzw. vom Patentamt ausgewählte Abbildung in schwarzweiß, wobei angegeben ist, ob diese Abbildung farbig oder schwarzweiß vorgelegt wurde.

Die jeweils neben den bibliographischen Daten stehenden Zahlen entsprechen dem WIPO-Standard St. 80 und dienen der zusätzlichen Kennzeichnung dieser Daten.

Kl. = Klasse nach der Klasseneinteilung des Abkommens von Locarno zur Errichtung einer internationalen Klassifikation für gewerbliche Muster und Modelle, BGBl.Nr. 496/1990.

---

<u>Ländercode</u>					
AD	ANDORRA	DD	DDR (ALT)	IL	ISRAEL
AE	VEREINIGTE ARABISCHE EMIRATE	DE	DEUTSCHLAND	IM	ISLE OF MAN
AF	AFGHANISTAN	DJ	DSCHIBUTI	IN	INDIEN
AG	ANTIGUA UND BARBUDA	DK	DÄNEMARK	IQ	IRAK
AI	ANGUILLA	DM	DOMINICA	IR	IRAN
AL	ALBANIEN	DO	DOMINIKANISCHE REPUBLIK	IS	ISLAND
AM	ARMENIEN	DZ	ALGERIEN	IT	ITALIEN
AN	NIEDERLÄNDISCHE ANTILLEN	EA	EURASISCHE PATENTORGANISATION (EAPO)	JE	JERSEY
AO	ANGOLA	EC	ECUADOR	JM	JAMAICA
AP	AFRIKANISCHE REGIONALE ORGANISATION FÜR GEISTIGES EIGENTUM (ARIPO)	EE	ESTLAND	JO	JORDANIEN
AR	ARGENTINIEN	EG	ÄGYPTEN	JP	JAPAN
AT	ÖSTERREICH	EH	WEST SAHARA	KE	KENIA
AU	AUSTRALIEN	EM	AMT DER EUROPÄISCHEN UNION FÜR GEISTIGES EIGENTUM (EUIPO)	KG	KIRGISISTAN
AW	ARUBA	EP	EUROPÄISCHES PATENTAMT	KH	KAMBODSCHA
AZ	ASERBAIDSCHAN	ER	ERITREA	KI	KIRIBATI
BA	BOSNIEN UND HERZEGOWINA	ES	SPANIEN	KM	KOMOREN
BB	BARBADOS	ET	ÄTHIOPIEN	KN	ST. KITTS UND NEVIS
BD	BANGLADESCH	EU	Europäische Union	KP	DEMOKRATISCHE VOLKSREPUBLIK KOREA
BE	BELGIEN	FI	FINNLAND	KR	KOREA
BF	BURKINA FASO	FJ	FIDSCHI	KW	KUWAIT
BG	BULGARIEN	FK	FALKLAND INSELN (MALWINEN)	KY	KAIMANINSELN (CAYMAN ISLANDS)
BH	BAHRAIN	FO	FÄRÖER INSELN	KZ	KASACHSTAN
BI	BURUNDI	FR	FRANKREICH	LA	LAOS
BJ	BENIN	GA	GABUN	LB	LIBANON
BM	BERMUDA	GB	VEREINIGTES KÖNIGREICH	LC	SANTA LUCIA
BN	BRUNEI DARUSSALAM	GC	PATENTAMT DES KOOPERATIONSRATS DER ARABISCHEN STAATEN DES GOLFES (GCC)	LI	LIECHTENSTEIN
BO	BOLIVIEN, PLURINATIONALER STAAT	GD	GRENADA	LK	SRI LANKA
BQ	BONAIRE, SANKT EUSTATIUS UND SABA	GE	GEORGIEN	LR	LIBERIA
BR	BRASILIEN	GG	GUERNSEY	LS	LESOTHO
BS	BAHAMAS	GH	GHANA	LT	LITAUEN
BT	BHUTAN	GI	GIBRALTAR	LU	LUXEMBURG
BU	BIRMA (BURMA)	GL	GRÖNLAND	LV	LETTLAND
BV	BOUVETINSEL	GM	GAMBIA	LY	LYBIEN
BW	BOTSWANA	GN	GUINEA	MA	MAROKKO
BX	BENELUX MARKENAMT (BOIP)	GP	GUADELOUPE	MC	MONACO
BY	BELARUS (WEIßRUSSLAND)	GQ	ÄQUATORIALGUINEA	MD	MOLDAU
BZ	BELIZE	GR	GRIECHENLAND	ME	MONTENEGRO
CA	KANADA	GS	SÜDGEORGIEN UND DIE SÜDLICHEN SANDWICHINSELN	MG	MADAGASKAR
CD	DEMOKRATISCHE REPUBLIK KONGO	GT	GUATEMALA	MH	MARSHALL INSELN
CF	ZENTRALAFRIKANISCHE REPUBLIK	GU	GUAM	MK	MAZEDONIEN
CG	KONGO	GW	GUINEA-BISSAU	ML	MALI
CH	SCHWEIZ	GY	GUYANA	MM	MYANMAR
CI	ELFENBEINKÜSTE	HK	HONGKONG (VERWALTUNG DER VOLKSREPUBLIK CHINA)	MN	MONGOLEI
CK	COOK-INSELN	HN	HONDURAS	MO	MACAO
CL	CHILE	HR	KROATIEN	MP	NÖRDLICHE MARIANEN
CM	KAMERUN	HT	HAITI	MR	MAURETANIEN
CN	CHINA	HU	UNGARN	MS	MONTSERRAT
CO	KOLUMBIEN	HV	OBERVOLTA	MT	MALTA
CR	COSTA RICA	IB	INTERNATIONALES BÜRO DER WELTORGANISATION FÜR GEISTIGES EIGENTUM (WIPO)	MU	MAURITIUS
CS	TSCHECHISCHE UND SLOWAKISCHE FÖD. REP./CSFR	ID	INDONESIEN	MV	MALEDIVEN
CU	KUBA	IE	IRLAND	MW	MALAWI
CV	KAP VERDE			MX	MEXIKO
CW	CURAÇAO			MY	MALAYSIEN
CY	ZYPERN			MZ	MOZAMBIQUE
CZ	TSCHECHIEN			NA	NAMIBIEN
				NC	NEU KALEDONIEN
				NE	NIGER
				NG	NIGERIEN
				NI	NICARAGUA
				NL	NIEDERLANDE
				NO	NORWEGEN
				NP	NEPAL
				NR	NAURU
				NZ	NEUSEELAND
				OA	AFRIKANISCHE ORGANISATION FÜR GEISTIGES EIGENTUM (OAPI)
				OM	OMAN
				PA	PANAMA
				PE	PERU
				PF	FRANZÖSISCH POLYNESIEN
				PG	PAPUA NEUGUINEA
				PH	PHILIPPINEN
				PK	PAKISTAN
				PL	POLEN
				PR	PUERTO RICO
				PT	PORTUGAL
				PW	PALAU
				PY	PARAGUAY
				QA	KATAR
				RE	REUNION
				RH	RHODESIEN
				RO	RUMÄNIEN
				RS	SERBIEN
				RU	RUSSISCHE FÖDERATION
				RW	RUANDA
				SA	SAUDIARABIEN
				SB	SALOMONEN
				SC	SEYCHELLEN
				SD	SUDAN
				SE	SCHWEDEN
				SG	SINGAPUR
				SH	SANKT HELENA, ASCENSION UND TRISTAN DA CUNHA
				SI	SLOWENIEN
				SK	SLOWAKEI
				SL	SIERRA LEONE
				SM	SAN MARINO
				SN	SENEGAL
				SO	SOMALIA
				SR	SURINAM
				SS	SÜDSUDAN
				ST	SÃO TOMÉ UND PRINCIPE
				SU	SOJWJETUNION/UDSSR
				SV	EL SALVADOR
				SX	ST. MARTIN (NIEDERLÄNDISCHE VERWALTUNG)
				SY	SYRIEN
				SZ	SWAZILAND
				TC	TURKS- UND CAICOSINSELN
				TD	TSCHAD
				TG	TOGO
				TH	THAILAND
				TJ	TADSCHIKISTAN
				TK	TOKELAU
				TL	TIMOR-LESTE
				TM	TURKMENISTAN
				TN	TUNESIEN
				TO	TONGA
				TR	TÜRKEI
				TT	TRINIDAD UND TOBAGO
				TV	TUVALU
				TW	TAIWAN
				TZ	TANSANIA
				UA	UKRAINE
				UG	UGANDA

US VEREINIGTE STAATEN  
VON AMERIKA  
UY URUGUAY  
UZ USBEKISTAN  
VA VATIKAN  
VC SANKT VINCENT UND  
DIE GRENADINEN  
VE VENEZUELA  
VG JUNGFERN-INSELN  
(BRITISCH)  
VI -- NEU --  
VN VIETNAM  
VU VANUATU  
WO INTERNATIONALES  
BÜRO DER  
WELTORGANISATION  
FÜR GEISTIGES  
EIGENTUM (WIPO)  
WS SAMOA  
XN NORDISCHES PATENT  
INSTITUT (NPI)  
YD JEMEN  
(VOLKSDEMOKRATISC  
HE REPUBLIK)  
YE JEMEN  
YU JUGOSLAWIEN/SFRJ  
ZA SÜDAFRIKA  
ZM SAMBIA  
ZR ZAIRE  
ZW ZIMBABWE

## Registrierungen

Schutzdauerbeginn: 20. April 2016

(11) Reg.Nr. **67425** (21) Aktenz.: **MU 251/2015**

(22) Anmeldetag: 2015 06 05

(73) Inhaber:

**Hofstätter Eva-Maria**, 1080 Wien, Laudongasse 20/9 (AT)

(72) Schöpfer:

Hofstätter Eva-Maria, 1080 Wien, Laudongasse 20/9 (AT)

(51) (54) Klassen; Warenverzeichnis:

Kl. 32-00: **Zierelement für Oberflächen, Verzierung**

(28) Anzahl der vorgelegten Musterabbildungen: 1

(55) Abbildung (färbig):



(Reg.Nr. 67425)

(11) Reg.Nr. **67426** (21) Aktenz.: **MU 459/2015**

(22) Anmeldetag: 2015 06 05

(73) Inhaber:

**Hofstätter Eva-Maria**, 1080 Wien, Laudongasse 20/9 (AT)

(72) Schöpfer:

Hofstätter Eva-Maria, 1080 Wien, Laudongasse 20/9 (AT)

(51) (54) Klassen; Warenverzeichnis:

Kl. 32-00: **Zierelement für Oberflächen, Verzierung**

(28) Anzahl der vorgelegten Musterabbildungen: 1

(55) Abbildung (färbig):



(Reg.Nr. 67426)

(11) Reg.Nr. **67427** (21) Aktenz.: **MU 460/2015**

(22) Anmeldetag: 2015 06 05

(73) Inhaber:

**Hofstätter Eva-Maria**, 1080 Wien, Laudongasse 20/9 (AT)

(72) Schöpfer:

Hofstätter Eva-Maria, 1080 Wien, Laudongasse 20/9 (AT)

(51) (54) Klassen; Warenverzeichnis:

Kl. 32-00: **Zierelement für Oberflächen, Verzierung**

(28) Anzahl der vorgelegten Musterabbildungen: 1

(55) Abbildung (färbig):



(Reg.Nr. 67427)

(11) Reg.Nr. **67428** (21) Aktenz.: **MU 461/2015**

(22) Anmeldetag: 2015 06 05

(73) Inhaber:

**Hofstätter Eva-Maria**, 1080 Wien, Laudongasse 20/9 (AT)

(72) Schöpfer:

Hofstätter Eva-Maria, 1080 Wien, Laudongasse 20/9 (AT)

(51) (54) Klassen; Warenverzeichnis:

Kl. 32-00: **Zierelement für Oberflächen, Verzierung**

(28) Anzahl der vorgelegten Musterabbildungen: 1

(55) Abbildung (färbig):



(Reg.Nr. 67428)

(11) Reg.Nr. **67429**

(21) Aktenz.: **MU 462/2015**

(22) Anmeldetag: 2015 06 05

(73) Inhaber:

**Hofstätter Eva-Maria**, 1080 Wien, Laudongasse 20/9 (AT)

(72) Schöpfer:

Hofstätter Eva-Maria, 1080 Wien, Laudongasse 20/9 (AT)

(51) (54) Klassen; Warenverzeichnis:

Kl. 32-00: **Zierelement für Oberflächen, Verzierung**

(28) Anzahl der vorgelegten Musterabbildungen: 1

(55) Abbildung (färbig):



(Reg.Nr. 67429)

(11) Reg.Nr. **67430**

(21) Aktenz.: **MU 463/2015**

(22) Anmeldetag: 2015 06 05

(73) Inhaber:

**Hofstätter Eva-Maria**, 1080 Wien, Laudongasse 20/9 (AT)

(72) Schöpfer:

Hofstätter Eva-Maria, 1080 Wien, Laudongasse 20/9 (AT)

(51) (54) Klassen; Warenverzeichnis:

Kl. 32-00: **Zierelement für Oberflächen, Verzierung**

(28) Anzahl der vorgelegten Musterabbildungen: 1

(55) Abbildung (färbig):

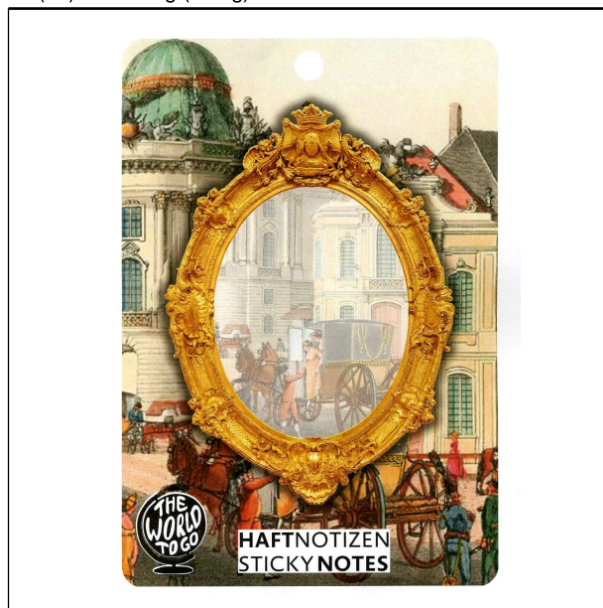

(Reg.Nr. 67430)

(11) Reg.Nr. **67431**

(21) Aktenz.: **MU 464/2015**

(22) Anmeldetag: 2015 06 05

(73) Inhaber:

**Hofstätter Eva-Maria**, 1080 Wien, Laudongasse 20/9 (AT)

(72) Schöpfer:

Hofstätter Eva-Maria, 1080 Wien, Laudongasse 20/9 (AT)

(51) (54) Klassen; Warenverzeichnis:

Kl. 32-00: **Zierelement für Oberflächen, Verzierung**

(28) Anzahl der vorgelegten Musterabbildungen: 1

(55) Abbildung (färbig):



(Reg.Nr. 67431)

(11) Reg.Nr. **67432**

(21) Aktenz.: **MU 465/2015**

(22) Anmeldetag: 2015 06 05

(73) Inhaber:

**Hofstätter Eva-Maria**, 1080 Wien, Laudongasse 20/9 (AT)

(72) Schöpfer:

Hofstätter Eva-Maria, 1080 Wien, Laudongasse 20/9 (AT)

(51) (54) Klassen; Warenverzeichnis:

Kl. 32-00: **Zierelement für Oberflächen, Verzierung**

(28) Anzahl der vorgelegten Musterabbildungen: 1

(55) Abbildung (färbig):



(Reg.Nr. 67432)

(11) Reg.Nr. **67433**

(21) Aktenz.: **MU 466/2015**

(22) Anmeldetag: 2015 06 05

(73) Inhaber:

**Hofstätter Eva-Maria**, 1080 Wien, Laudongasse 20/9 (AT)

(72) Schöpfer:

Hofstätter Eva-Maria, 1080 Wien, Laudongasse 20/9 (AT)

(51) (54) Klassen; Warenverzeichnis:

Kl. 32-00: **Zierelement für Oberflächen, Verzierung**

(28) Anzahl der vorgelegten Musterabbildungen: 1

(55) Abbildung (färbig):



(Reg.Nr. 67433)

(11) Reg.Nr. **67434**

(21) Aktenz.: **MU 467/2015**

(22) Anmeldetag: 2015 06 05

(73) Inhaber:

**Hofstätter Eva-Maria**, 1080 Wien, Laudongasse 20/9 (AT)

(72) Schöpfer:

Hofstätter Eva-Maria, 1080 Wien, Laudongasse 20/9 (AT)

(51) (54) Klassen; Warenverzeichnis:

Kl. 32-00: **Zierelement für Oberflächen, Verzierung**

(28) Anzahl der vorgelegten Musterabbildungen: 1

(55) Abbildung (färbig):

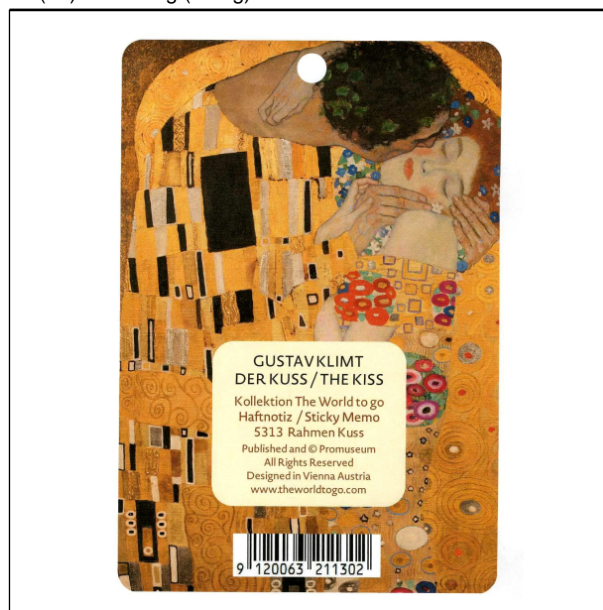

(Reg.Nr. 67434)

(11) Reg.Nr. **67435**

(21) Aktenz.: **MU 468/2015**

(22) Anmeldetag: 2015 06 05

(73) Inhaber:

**Hofstätter Eva-Maria**, 1080 Wien, Laudongasse 20/9 (AT)

(72) Schöpfer:

Hofstätter Eva-Maria, 1080 Wien, Laudongasse 20/9 (AT)

(51) (54) Klassen; Warenverzeichnis:

Kl. 32-00: **Zierelement für Oberflächen, Verzierung**

(28) Anzahl der vorgelegten Musterabbildungen: 1

(55) Abbildung (färbig):



(Reg.Nr. 67435)

- (11) Reg.Nr. **67436** (21) Aktenz.: **MU 469/2015**  
(22) Anmeldetag: 2015 06 05  
(73) Inhaber:  
**Hofstätter Eva-Maria**, 1080 Wien, Laudongasse 20/9 (AT)  
(72) Schöpfer:  
Hofstätter Eva-Maria, 1080 Wien, Laudongasse 20/9 (AT)  
(51) (54) Klassen; Warenverzeichnis:  
Kl. 32-00: **Zierelement für Oberflächen, Verzierung**  
(28) Anzahl der vorgelegten Musterabbildungen: 1  
(55) Abbildung (färbig):



(Reg.Nr. 67436)

- (11) Reg.Nr. **67437** (21) Aktenz.: **MU 470/2015**  
(22) Anmeldetag: 2015 06 05  
(73) Inhaber:  
**Hofstätter Eva-Maria**, 1080 Wien, Laudongasse 20/9 (AT)  
(72) Schöpfer:  
Hofstätter Eva-Maria, 1080 Wien, Laudongasse 20/9 (AT)  
(51) (54) Klassen; Warenverzeichnis:  
Kl. 32-00: **Zierelement für Oberflächen, Verzierung**  
(28) Anzahl der vorgelegten Musterabbildungen: 1  
(55) Abbildung (färbig):



(Reg.Nr. 67437)

- (11) Reg.Nr. **67438** (21) Aktenz.: **MU 471/2015**  
(22) Anmeldetag: 2015 06 05  
(73) Inhaber:  
**Hofstätter Eva-Maria**, 1080 Wien, Laudongasse 20/9 (AT)  
(72) Schöpfer:  
Hofstätter Eva-Maria, 1080 Wien, Laudongasse 20/9 (AT)  
(51) (54) Klassen; Warenverzeichnis:  
Kl. 32-00: **Zierelement für Oberflächen, Verzierung**  
(28) Anzahl der vorgelegten Musterabbildungen: 1  
(55) Abbildung (färbig):



(Reg.Nr. 67438)

- (11) Reg.Nr. **67439** (21) Aktenz.: **MU 472/2015**  
(22) Anmeldetag: 2015 06 05  
(73) Inhaber:  
**Hofstätter Eva-Maria**, 1080 Wien, Laudongasse 20/9 (AT)  
(72) Schöpfer:  
Hofstätter Eva-Maria, 1080 Wien, Laudongasse 20/9 (AT)  
(51) (54) Klassen; Warenverzeichnis:

Kl. 32-00: **Zierelement für Oberflächen, Verzierung**

(28) Anzahl der vorgelegten Musterabbildungen: 1

(55) Abbildung (färbig):

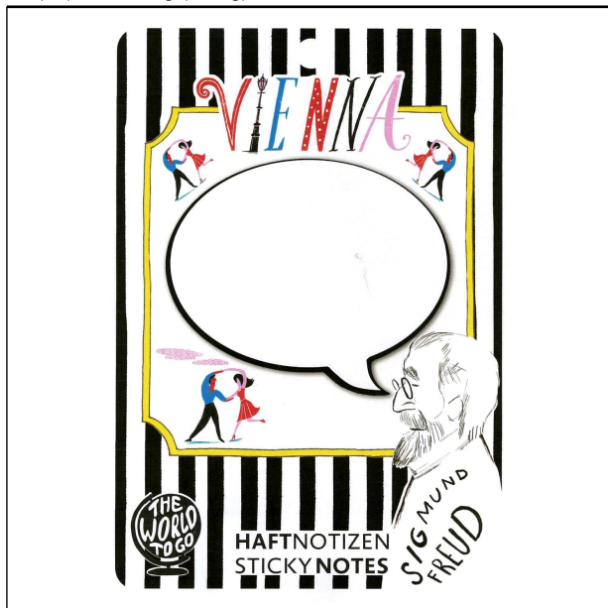

(Reg.Nr. 67439)

(11) Reg.Nr. **67440**

(21) Aktenz.: **MU 473/2015**

(22) Anmeldetag: 2015 06 05

(73) Inhaber:

**Hofstätter Eva-Maria**, 1080 Wien, Laudongasse 20/9 (AT)

(72) Schöpfer:

Hofstätter Eva-Maria, 1080 Wien, Laudongasse 20/9 (AT)

(51) (54) Klassen; Warenverzeichnis:

Kl. 32-00: **Zierelement für Oberflächen, Verzierung**

(28) Anzahl der vorgelegten Musterabbildungen: 1

(55) Abbildung (färbig):



(Reg.Nr. 67440)

(11) Reg.Nr. **67441**

(21) Aktenz.: **MU 474/2015**

(22) Anmeldetag: 2015 06 05

(73) Inhaber:

**Hofstätter Eva-Maria**, 1080 Wien, Laudongasse 20/9 (AT)

(72) Schöpfer:

Hofstätter Eva-Maria, 1080 Wien, Laudongasse 20/9 (AT)

(51) (54) Klassen; Warenverzeichnis:

Kl. 32-00: **Zierelement für Oberflächen, Verzierung**

(28) Anzahl der vorgelegten Musterabbildungen: 1

(55) Abbildung (färbig):

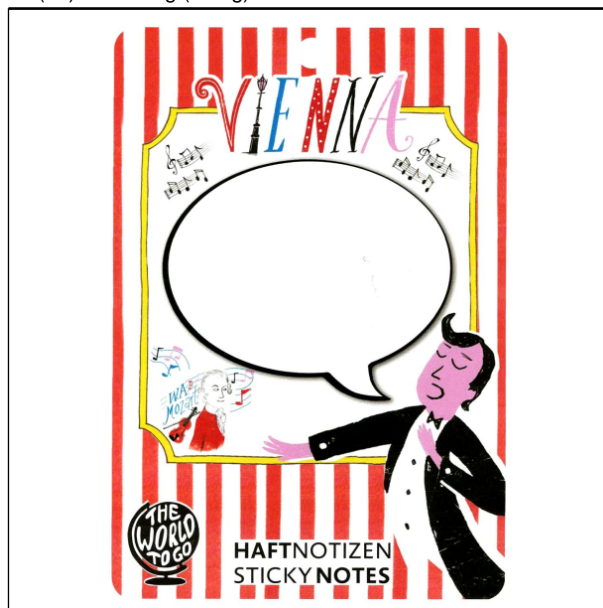

(Reg.Nr. 67441)

(11) Reg.Nr. **67442**

(21) Aktenz.: **MU 475/2015**

(22) Anmeldetag: 2015 06 05

(73) Inhaber:

**Hofstätter Eva-Maria**, 1080 Wien, Laudongasse 20/9 (AT)

(72) Schöpfer:

Hofstätter Eva-Maria, 1080 Wien, Laudongasse 20/9 (AT)

(51) (54) Klassen; Warenverzeichnis:

Kl. 32-00: **Zierelement für Oberflächen, Verzierung**

(28) Anzahl der vorgelegten Musterabbildungen: 1

(55) Abbildung (schwarzweiß):

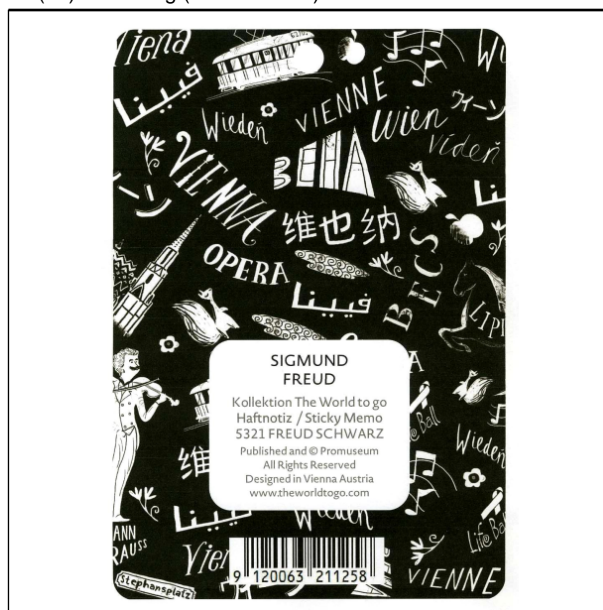

(Reg.Nr. 67442)

(11) Reg.Nr. **67443**

(21) Aktenz.: **MU 476/2015**

(22) Anmeldetag: 2015 06 05

(73) Inhaber:

**Hofstätter Eva-Maria**, 1080 Wien, Laudongasse 20/9 (AT)

(72) Schöpfer:

Hofstätter Eva-Maria, 1080 Wien, Laudongasse 20/9 (AT)

(51) (54) Klassen; Warenverzeichnis:

Kl. 32-00: **Zierelement für Oberflächen, Verzierung**

(28) Anzahl der vorgelegten Musterabbildungen: 1

(55) Abbildung (färbig):



(Reg.Nr. 67443)

(11) Reg.Nr. **67445**

(21) Aktenz.: **MU 478/2015**

(22) Anmeldetag: 2015 06 05

(73) Inhaber:

**Hofstätter Eva-Maria**, 1080 Wien, Laudongasse 20/9 (AT)

(72) Schöpfer:

Hofstätter Eva-Maria, 1080 Wien, Laudongasse 20/9 (AT)

(51) (54) Klassen; Warenverzeichnis:

Kl. 32-00: **Zierelement für Oberflächen, Verzierung**

(28) Anzahl der vorgelegten Musterabbildungen: 1

(55) Abbildung (färbig):



(Reg.Nr. 67445)

(11) Reg.Nr. **67444**

(21) Aktenz.: **MU 477/2015**

(22) Anmeldetag: 2015 06 05

(73) Inhaber:

**Hofstätter Eva-Maria**, 1080 Wien, Laudongasse 20/9 (AT)

(72) Schöpfer:

Hofstätter Eva-Maria, 1080 Wien, Laudongasse 20/9 (AT)

(51) (54) Klassen; Warenverzeichnis:

Kl. 32-00: **Zierelement für Oberflächen, Verzierung**

(28) Anzahl der vorgelegten Musterabbildungen: 1

(55) Abbildung (färbig):

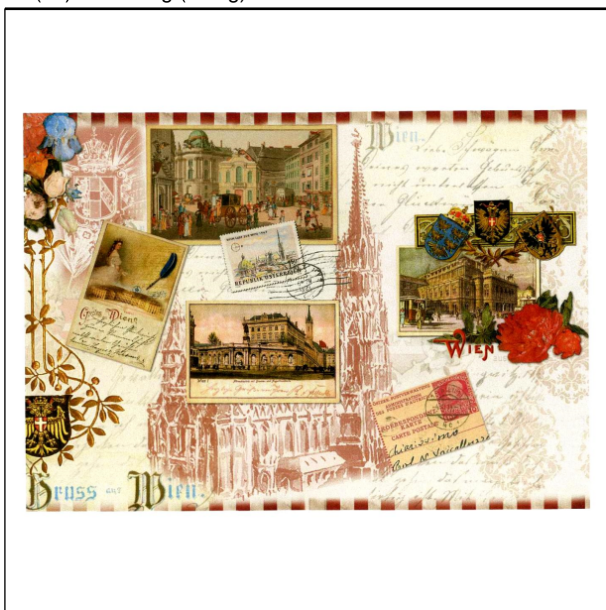

(Reg.Nr. 67444)

(11) Reg.Nr. **67446**

(21) Aktenz.: **MU 479/2015**

(22) Anmeldetag: 2015 06 05

(73) Inhaber:

**Hofstätter Eva-Maria**, 1080 Wien, Laudongasse 20/9 (AT)

(72) Schöpfer:

Hofstätter Eva-Maria, 1080 Wien, Laudongasse 20/9 (AT)

(51) (54) Klassen; Warenverzeichnis:

Kl. 32-00: **Zierelement für Oberflächen, Verzierung**

(28) Anzahl der vorgelegten Musterabbildungen: 1

(55) Abbildung (färbig):

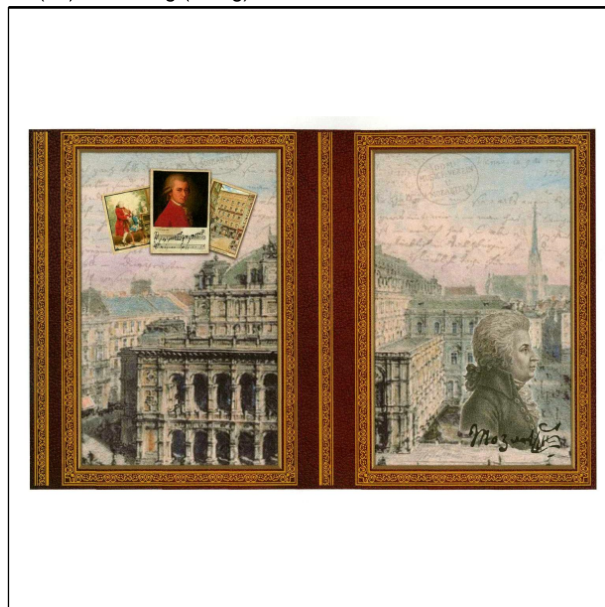

(Reg.Nr. 67446)

- (11) Reg.Nr. **67447** (21) Aktenz.: **MU 480/2015**  
(22) Anmeldetag: 2015 06 05  
(73) Inhaber:  
**Hofstätter Eva-Maria**, 1080 Wien, Laudongasse 20/9 (AT)  
(72) Schöpfer:  
Hofstätter Eva-Maria, 1080 Wien, Laudongasse 20/9 (AT)  
(51) (54) Klassen; Warenverzeichnis:  
Kl. 32-00: **Zierelement für Oberflächen, Verzierung**  
(28) Anzahl der vorgelegten Musterabbildungen: 1  
(55) Abbildung (färbig):



(Reg.Nr. 67447)

- (11) Reg.Nr. **67448** (21) Aktenz.: **MU 481/2015**  
(22) Anmeldetag: 2015 06 05  
(73) Inhaber:  
**Hofstätter Eva-Maria**, 1080 Wien, Laudongasse 20/9 (AT)  
(72) Schöpfer:  
Hofstätter Eva-Maria, 1080 Wien, Laudongasse 20/9 (AT)  
(51) (54) Klassen; Warenverzeichnis:  
Kl. 32-00: **Zierelement für Oberflächen, Verzierung**  
(28) Anzahl der vorgelegten Musterabbildungen: 1  
(55) Abbildung (färbig):



(Reg.Nr. 67448)

- (11) Reg.Nr. **67449** (21) Aktenz.: **MU 482/2015**  
(22) Anmeldetag: 2015 06 05  
(73) Inhaber:  
**Hofstätter Eva-Maria**, 1080 Wien, Laudongasse 20/9 (AT)  
(72) Schöpfer:  
Hofstätter Eva-Maria, 1080 Wien, Laudongasse 20/9 (AT)  
(51) (54) Klassen; Warenverzeichnis:  
Kl. 32-00: **Zierelement für Oberflächen, Verzierung**  
(28) Anzahl der vorgelegten Musterabbildungen: 1  
(55) Abbildung (färbig):

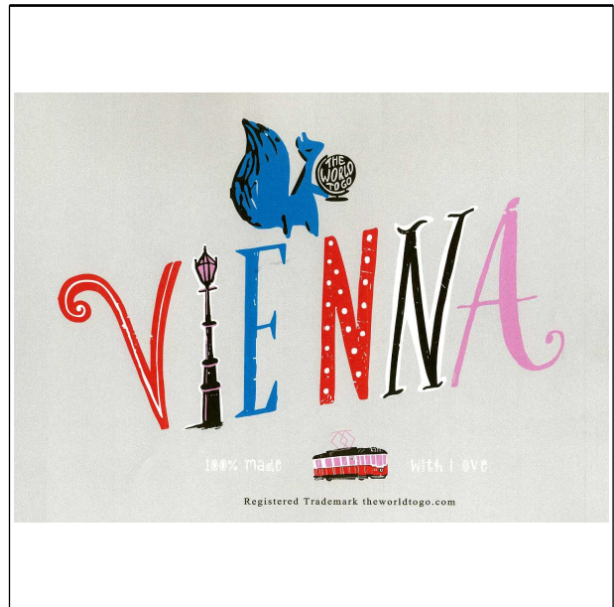

(Reg.Nr. 67449)

- (11) Reg.Nr. **67450** (21) Aktenz.: **MU 483/2015**  
(22) Anmeldetag: 2015 06 05  
(73) Inhaber:  
**Hofstätter Eva-Maria**, 1080 Wien, Laudongasse 20/9 (AT)  
(72) Schöpfer:  
Hofstätter Eva-Maria, 1080 Wien, Laudongasse 20/9 (AT)  
(51) (54) Klassen; Warenverzeichnis:

Kl. 32-00: **Zierelement für Oberflächen, Verzierung**

(28) Anzahl der vorgelegten Musterabbildungen: 1

(55) Abbildung (färbig):



(Reg.Nr. 67450)

(11) Reg.Nr. **67451**

(21) Aktenz.: **MU 484/2015**

(22) Anmeldetag: 2015 06 05

(73) Inhaber:

**Hofstätter Eva-Maria**, 1080 Wien, Laudongasse 20/9 (AT)

(72) Schöpfer:

Hofstätter Eva-Maria, 1080 Wien, Laudongasse 20/9 (AT)

(51) (54) Klassen; Warenverzeichnis:

Kl. 32-00: **Zierelement für Oberflächen, Verzierung**

(28) Anzahl der vorgelegten Musterabbildungen: 1

(55) Abbildung (färbig):

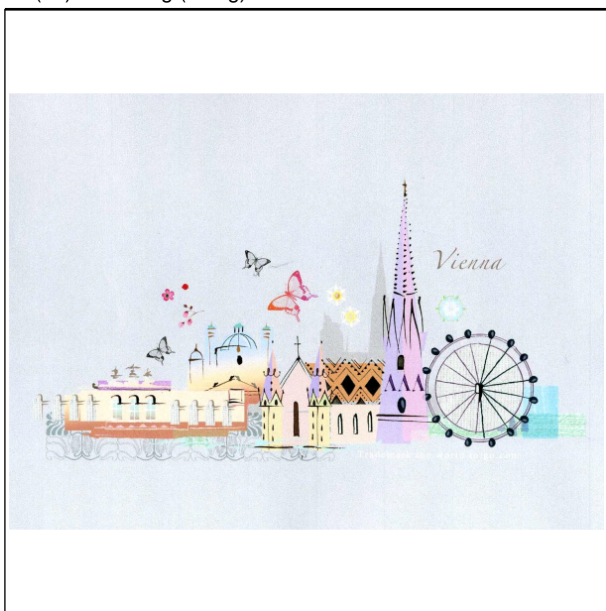

(Reg.Nr. 67451)

(11) Reg.Nr. **67452**

(21) Aktenz.: **MU 485/2015**

(22) Anmeldetag: 2015 06 05

(73) Inhaber:

**Hofstätter Eva-Maria**, 1080 Wien, Laudongasse 20/9 (AT)

(72) Schöpfer:

Hofstätter Eva-Maria, 1080 Wien, Laudongasse 20/9 (AT)

(51) (54) Klassen; Warenverzeichnis:

Kl. 32-00: **Zierelement für Oberflächen, Verzierung**

(28) Anzahl der vorgelegten Musterabbildungen: 1

(55) Abbildung (färbig):

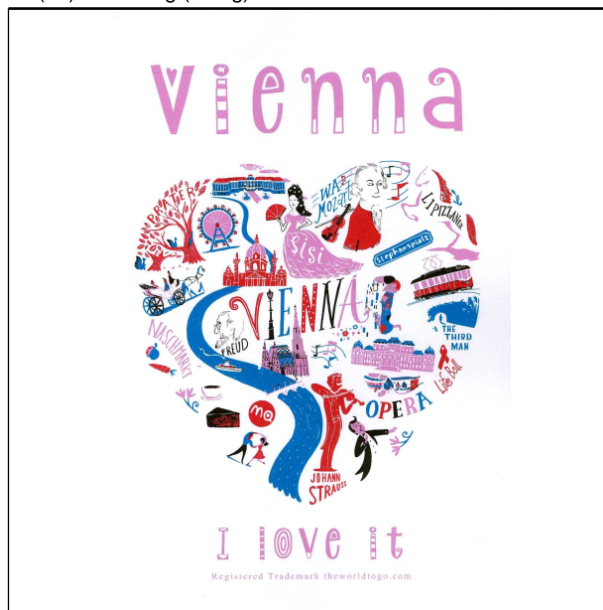

(Reg.Nr. 67452)

(11) Reg.Nr. **67453**

(21) Aktenz.: **MU 486/2015**

(22) Anmeldetag: 2015 06 05

(73) Inhaber:

**Hofstätter Eva-Maria**, 1080 Wien, Laudongasse 20/9 (AT)

(72) Schöpfer:

Hofstätter Eva-Maria, 1080 Wien, Laudongasse 20/9 (AT)

(51) (54) Klassen; Warenverzeichnis:

Kl. 32-00: **Zierelement für Oberflächen, Verzierung**

(28) Anzahl der vorgelegten Musterabbildungen: 1

(55) Abbildung (schwarzweiß):

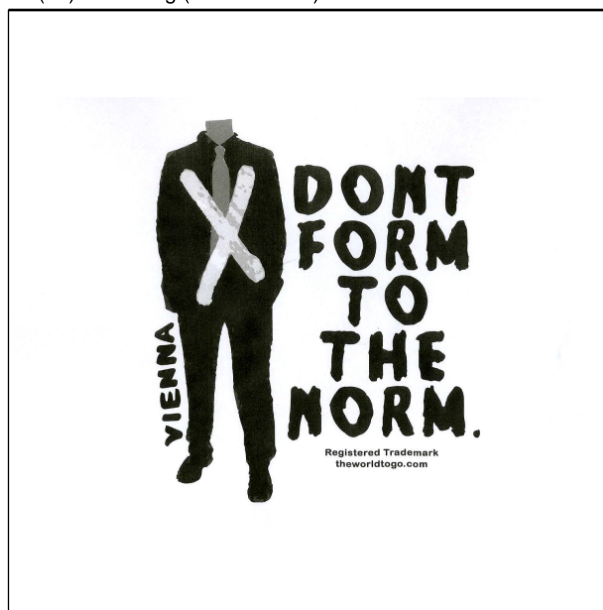

(Reg.Nr. 67453)

(11) Reg.Nr. **67454**

(21) Aktenz.: **MU 487/2015**

(22) Anmeldetag: 2015 06 05

(73) Inhaber:

**Hofstätter Eva-Maria**, 1080 Wien, Laudongasse 20/9 (AT)

(72) Schöpfer:

Hofstätter Eva-Maria, 1080 Wien, Laudongasse 20/9 (AT)

(51) (54) Klassen; Warenverzeichnis:

Kl. 32-00: **Zierelement für Oberflächen, Verzierung**

(28) Anzahl der vorgelegten Musterabbildungen: 1

(55) Abbildung (schwarzweiß):



(Reg.Nr. 67454)

(11) Reg.Nr. **67456**

(21) Aktenz.: **MU 489/2015**

(22) Anmeldetag: 2015 06 05

(73) Inhaber:

**Hofstätter Eva-Maria**, 1080 Wien, Laudongasse 20/9 (AT)

(72) Schöpfer:

Hofstätter Eva-Maria, 1080 Wien, Laudongasse 20/9 (AT)

(51) (54) Klassen; Warenverzeichnis:

Kl. 32-00: **Zierelement für Oberflächen, Verzierung**

(28) Anzahl der vorgelegten Musterabbildungen: 1

(55) Abbildung (schwarzweiß):



(Reg.Nr. 67456)

(11) Reg.Nr. **67455**

(21) Aktenz.: **MU 488/2015**

(22) Anmeldetag: 2015 06 05

(73) Inhaber:

**Hofstätter Eva-Maria**, 1080 Wien, Laudongasse 20/9 (AT)

(72) Schöpfer:

Hofstätter Eva-Maria, 1080 Wien, Laudongasse 20/9 (AT)

(51) (54) Klassen; Warenverzeichnis:

Kl. 32-00: **Zierelement für Oberflächen, Verzierung**

(28) Anzahl der vorgelegten Musterabbildungen: 1

(55) Abbildung (schwarzweiß):

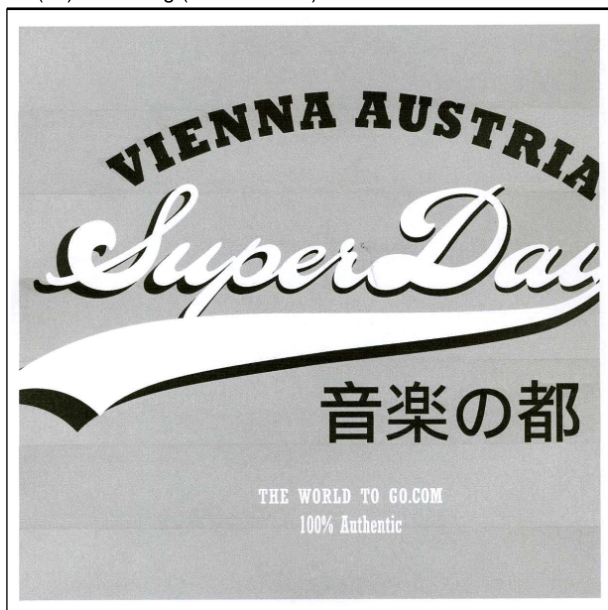

(Reg.Nr. 67455)

(11) Reg.Nr. **67457**

(21) Aktenz.: **MU 490/2015**

(22) Anmeldetag: 2015 06 05

(73) Inhaber:

**Hofstätter Eva-Maria**, 1080 Wien, Laudongasse 20/9 (AT)

(72) Schöpfer:

Hofstätter Eva-Maria, 1080 Wien, Laudongasse 20/9 (AT)

(51) (54) Klassen; Warenverzeichnis:

Kl. 32-00: **Zierelement für Oberflächen, Verzierung**

(28) Anzahl der vorgelegten Musterabbildungen: 1

(55) Abbildung (schwarzweiß):

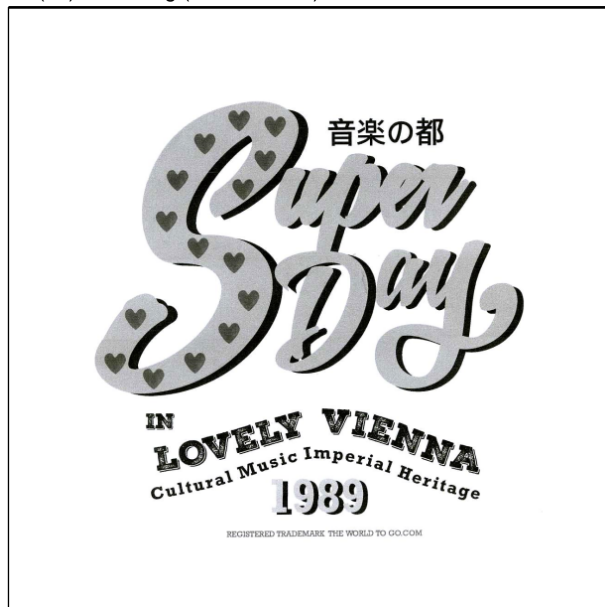

(Reg.Nr. 67457)

(11) Reg.Nr. **67458** (21) Aktenz.: **MU 491/2015**  
(22) Anmeldetag: 2015 06 05  
(73) Inhaber:  
**Hofstätter Eva-Maria**, 1080 Wien, Laudongasse 20/9 (AT)  
(72) Schöpfer:  
Hofstätter Eva-Maria, 1080 Wien, Laudongasse 20/9 (AT)  
(51) (54) Klassen; Warenverzeichnis:  
Kl. 32-00: **Zierelement für Oberflächen, Verzierung**  
(28) Anzahl der vorgelegten Musterabbildungen: 1  
(55) Abbildung (schwarzweiß):



(Reg.Nr. 67458)

(11) Reg.Nr. **67459** (21) Aktenz.: **MU 492/2015**  
(22) Anmeldetag: 2015 06 05  
(73) Inhaber:  
**Hofstätter Eva-Maria**, 1080 Wien, Laudongasse 20/9 (AT)  
(72) Schöpfer:  
Hofstätter Eva-Maria, 1080 Wien, Laudongasse 20/9 (AT)  
(51) (54) Klassen; Warenverzeichnis:  
Kl. 32-00: **Zierelement für Oberflächen, Verzierung**  
(28) Anzahl der vorgelegten Musterabbildungen: 1  
(55) Abbildung (färbig):



(Reg.Nr. 67459)

(11) Reg.Nr. **67460** (21) Aktenz.: **MU 493/2015**  
(22) Anmeldetag: 2015 06 05  
(73) Inhaber:  
**Hofstätter Eva-Maria**, 1080 Wien, Laudongasse 20/9 (AT)  
(72) Schöpfer:  
Hofstätter Eva-Maria, 1080 Wien, Laudongasse 20/9 (AT)  
(51) (54) Klassen; Warenverzeichnis:  
Kl. 32-00: **Zierelement für Oberflächen, Verzierung**  
(28) Anzahl der vorgelegten Musterabbildungen: 1  
(55) Abbildung (färbig):



(Reg.Nr. 67460)

(11) Reg.Nr. **67461** (21) Aktenz.: **MU 494/2015**  
(22) Anmeldetag: 2015 06 05  
(73) Inhaber:  
**Hofstätter Eva-Maria**, 1080 Wien, Laudongasse 20/9 (AT)  
(72) Schöpfer:  
Hofstätter Eva-Maria, 1080 Wien, Laudongasse 20/9 (AT)  
(51) (54) Klassen; Warenverzeichnis:

Kl. 32-00: **Zierelement für Oberflächen, Verzierung**

(28) Anzahl der vorgelegten Musterabbildungen: 1

(55) Abbildung (färbig):



(Reg.Nr. 67461)

(11) Reg.Nr. **67462**

(21) Aktenz.: **MU 495/2015**

(22) Anmeldetag: 2015 06 05

(73) Inhaber:

**Hofstätter Eva-Maria**, 1080 Wien, Laudongasse 20/9 (AT)

(72) Schöpfer:

Hofstätter Eva-Maria, 1080 Wien, Laudongasse 20/9 (AT)

(51) (54) Klassen; Warenverzeichnis:

Kl. 32-00: **Zierelement für Oberflächen, Verzierung**

(28) Anzahl der vorgelegten Musterabbildungen: 1

(55) Abbildung (färbig):



(Reg.Nr. 67462)

(11) Reg.Nr. **67463**

(21) Aktenz.: **MU 496/2015**

(22) Anmeldetag: 2015 06 05

(73) Inhaber:

**Hofstätter Eva-Maria**, 1080 Wien, Laudongasse 20/9 (AT)

(72) Schöpfer:

Hofstätter Eva-Maria, 1080 Wien, Laudongasse 20/9 (AT)

(51) (54) Klassen; Warenverzeichnis:

Kl. 32-00: **Zierelement für Oberflächen, Verzierung**

(28) Anzahl der vorgelegten Musterabbildungen: 1

(55) Abbildung (schwarzweiß):

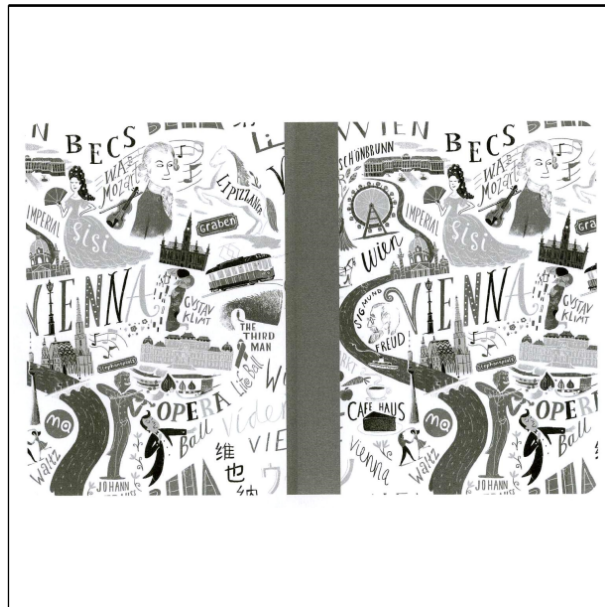

(Reg.Nr. 67463)

(11) Reg.Nr. **67464**

(21) Aktenz.: **MU 497/2015**

(22) Anmeldetag: 2015 06 05

(73) Inhaber:

**Hofstätter Eva-Maria**, 1080 Wien, Laudongasse 20/9 (AT)

(72) Schöpfer:

Hofstätter Eva-Maria, 1080 Wien, Laudongasse 20/9 (AT)

(51) (54) Klassen; Warenverzeichnis:

Kl. 32-00: **Zierelement für Oberflächen, Verzierung**

(28) Anzahl der vorgelegten Musterabbildungen: 1

(55) Abbildung (färbig):



(Reg.Nr. 67464)

(11) Reg.Nr. **67465**

(21) Aktenz.: **MU 498/2015**

(22) Anmeldetag: 2015 06 05

(73) Inhaber:

**Hofstätter Eva-Maria**, 1080 Wien, Laudongasse 20/9 (AT)

(72) Schöpfer:

Hofstätter Eva-Maria, 1080 Wien, Laudongasse 20/9 (AT)

(51) (54) Klassen; Warenverzeichnis:

Kl. 32-00: **Zierelement für Oberflächen, Verzierung**

(28) Anzahl der vorgelegten Musterabbildungen: 1

(55) Abbildung (färbig):



(Reg.Nr. 67465)

(11) Reg.Nr. **67467**

(21) Aktenz.: **MU 500/2015**

(22) Anmeldetag: 2015 06 05

(73) Inhaber:

**Hofstätter Eva-Maria**, 1080 Wien, Laudongasse 20/9 (AT)

(72) Schöpfer:

Hofstätter Eva-Maria, 1080 Wien, Laudongasse 20/9 (AT)

(51) (54) Klassen; Warenverzeichnis:

Kl. 32-00: **Zierelement für Oberflächen, Verzierung**

(28) Anzahl der vorgelegten Musterabbildungen: 1

(55) Abbildung (färbig):

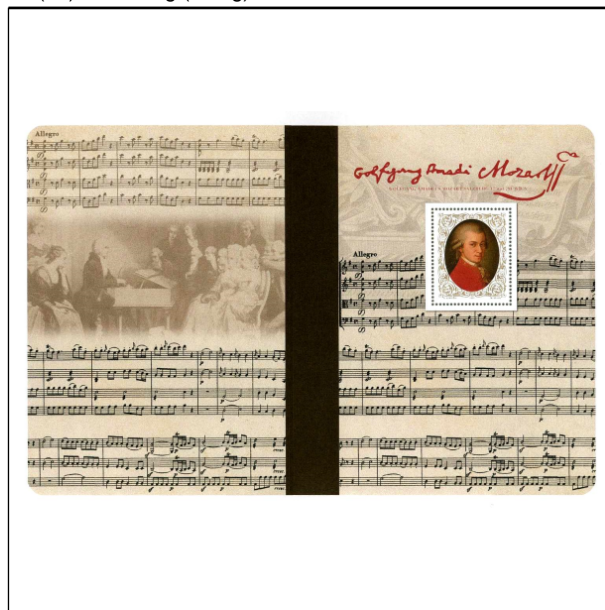

(Reg.Nr. 67467)

(11) Reg.Nr. **67466**

(21) Aktenz.: **MU 499/2015**

(22) Anmeldetag: 2015 06 05

(73) Inhaber:

**Hofstätter Eva-Maria**, 1080 Wien, Laudongasse 20/9 (AT)

(72) Schöpfer:

Hofstätter Eva-Maria, 1080 Wien, Laudongasse 20/9 (AT)

(51) (54) Klassen; Warenverzeichnis:

Kl. 32-00: **Zierelement für Oberflächen, Verzierung**

(28) Anzahl der vorgelegten Musterabbildungen: 1

(55) Abbildung (färbig):



(Reg.Nr. 67466)

(11) Reg.Nr. **67468**

(21) Aktenz.: **MU 501/2015**

(22) Anmeldetag: 2015 06 05

(73) Inhaber:

**Hofstätter Eva-Maria**, 1080 Wien, Laudongasse 20/9 (AT)

(72) Schöpfer:

Hofstätter Eva-Maria, 1080 Wien, Laudongasse 20/9 (AT)

(51) (54) Klassen; Warenverzeichnis:

Kl. 32-00: **Zierelement für Oberflächen, Verzierung**

(28) Anzahl der vorgelegten Musterabbildungen: 1

(55) Abbildung (färbig):



(Reg.Nr. 67468)

(11) Reg.Nr. **67469** (21) Aktenz.: **MU 502/2015**

(22) Anmeldetag: 2015 06 05

(73) Inhaber:

**Hofstätter Eva-Maria**, 1080 Wien, Laudongasse 20/9 (AT)

(72) Schöpfer:

Hofstätter Eva-Maria, 1080 Wien, Laudongasse 20/9 (AT)

(51) (54) Klassen; Warenverzeichnis:

Kl. 32-00: **Zierelement für Oberflächen, Verzierung**

(28) Anzahl der vorgelegten Musterabbildungen: 1

(55) Abbildung (färbig):

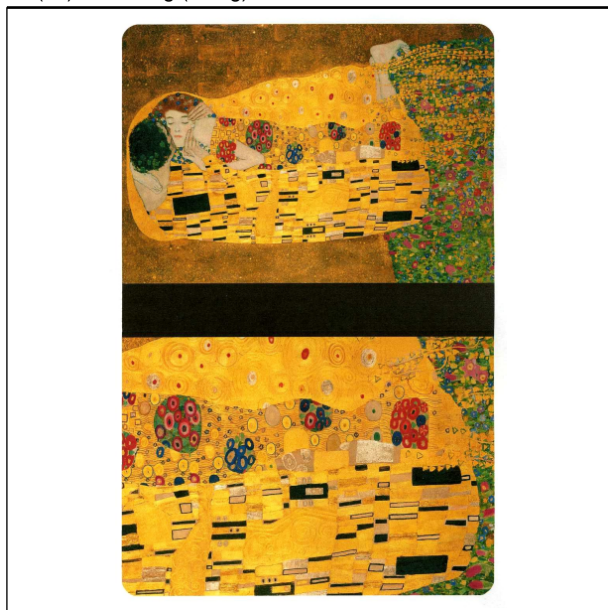

(Reg.Nr. 67469)

(11) Reg.Nr. **67470** (21) Aktenz.: **MU 503/2015**

(22) Anmeldetag: 2015 06 05

(73) Inhaber:

**Hofstätter Eva-Maria**, 1080 Wien, Laudongasse 20/9 (AT)

(72) Schöpfer:

Hofstätter Eva-Maria, 1080 Wien, Laudongasse 20/9 (AT)

(51) (54) Klassen; Warenverzeichnis:

Kl. 32-00: **Zierelement für Oberflächen, Verzierung**

(28) Anzahl der vorgelegten Musterabbildungen: 1

(55) Abbildung (färbig):



(Reg.Nr. 67470)

(11) Reg.Nr. **67471** (21) Aktenz.: **MU 426/2015**

(22) Anmeldetag: 2015 07 29

(73) Inhaber:

**Schreiner Harald**, 8401 Kalsdorf bei Graz, Hauptstraße 235 (AT)

(74) Vertreter:

Grasch + Krachler Rechtsanwälte OG, 8430 Leibnitz, Grazerstraße 130 (AT)

(72) Schöpfer:

Schreiner Harald, 8401 Kalsdorf bei Graz, Hauptstraße 235 (AT)

(51) (54) Klassen; Warenverzeichnis:

Kl. 07-01: **Abdeckung für Gläser, Krüge, Becher und sonstige Gefäße**

(57) Beschreibung vorgelegt

(28) Anzahl der vorgelegten Musterabbildungen: 2

(55) Abbildung (färbig):

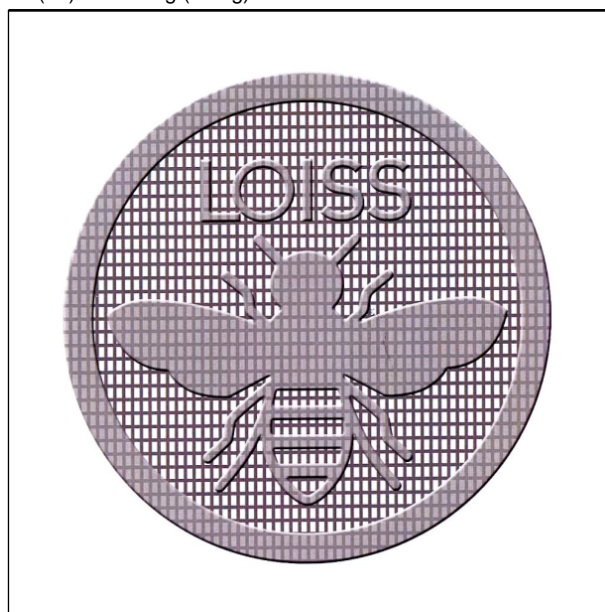

(Reg.Nr. 67471)

(11) Reg.Nr. **67472**

(21) Aktenz.: **MU 769/2015**

(22) Anmeldetag: 2015 12 09

(73) Inhaber:

**BETONWERK RIEDER GMBH**, 5751 MAISHOFEN,  
MÜHLENWEG 22 (AT)

(74) Vertreter:

Barger Werner Dipl.Ing, Piso Eberhard Dr., Israiloff Peter  
Dipl.Ing.Dr.techn., 1010 Wien, Operngasse 4 (AT)

(51) (54) Klassen; Warenverzeichnis:

Kl. 25-01: **Lärmschutzwand**

(28) Anzahl der vorgelegten Musterabbildungen: 5

(55) Abbildung (schwarzweiß):



(Reg.Nr. 67472)

(11) Reg.Nr. **67473**

(21) Aktenz.: **MU 771/2015**

(22) Anmeldetag: 2015 12 16

(73) Inhaber:

**GENERICON PHARMA GESELLSCHAFT M.B.H.**, 8054  
GRAZ, HAFNERSTRASSE 211 (AT)

(51) (54) Klassen; Warenverzeichnis:

Kl. 32-00: **Grafik, Zierelement für Oberflächen**

(28) Anzahl der vorgelegten Musterabbildungen: 1

(55) Abbildung (färbig):



(Reg.Nr. 67473)

(11) Reg.Nr. **67474**

(21) Aktenz.: **MU 3/2016**

(22) Anmeldetag: 2016 01 08

(73) Inhaber:

**Steinberger Christian**, 3304 St. Georgen am Ybbsfelde,  
Ransmayrgasse 1 (AT)

(72) Schöpfer:

Steinberger Christian, 3304 St. Georgen am Ybbsfelde,  
Ransmayrgasse 1 (AT)

(51) (54) Klassen; Warenverzeichnis:

Kl. 07-02: **Fettabtropfschale**

(57) Beschreibung vorgelegt

(28) Anzahl der vorgelegten Musterabbildungen: 3

(55) Abbildung (schwarzweiß):



(Reg.Nr. 67474)

## Übertragung

auf:

028956

**Steelcase SA**, 67300 Schiltigheim (FR)

057755

**NGN Management Consulting GmbH**, 8010 Graz (AT)

## Firmenwortlautänderung

in:

012815 012816 012817 023982 029499

040805 040806 040807 040808 040809

040810 042814 042815 042816 042817

042818 042819 042820 042821 042822

042823 042824 042825 042826 042827

042828 042829 042830 042831 042832

042833 042834 042835 042836 042837

042838 042839

**D. Swarovski KG**, 6112 Wattens (AT)

061068 061069 063655

**HM-Chocolate AG**, 6340 Baar (CH)

---

## Erlöschen

wegen Nichtzahlung der Erneuerungsgebühr:

---

018225	018245	018338	018339	018340
018341	018342	018343	018347	018348
018869	021599	042254	042255	042256
042257	042258	042259	042260	042261
042262	042263	042557	042559	042564
042566	042567	042568	042571	042572
042699	042700	042701	042702	042803
042871	042872	042873	042874	042878
042885	042899	042905	042906	042907
043107	043852	045279	045280	045281
058435	058440	058468	058471	058477
058484	058614	063066	063154	063201
063202	063203	063204	063205	063206
063207	063208	063209	063210	063211
063212	063213	063214	063215	063216
063217	063218	063219	063220	063221
063222	063223	063224	063225	063226
063227	063228	063229	063230	063296
063297	063298	063299	063300	063301
063302	063330	063331		

---

## Erlöschen

wegen Zeitablauf:

---

000305	000545	000851	003269
--------	--------	--------	--------

# ÖSTERREICHISCHER MUSTERANZEIGER

---



österreichisches  
patentamt

Wien, 20. Mai 2016 / Nr. 5

Erscheint am 20. jedes Monats

Redaktion, Verwaltung und Verlag  
im Österreichischen Patentamt  
Wien XX., Dresdner Straße 87  
Postanschrift: Postfach 95  
1200 Wien

---

## Inhalt

- **Registrierungen (67475 bis 67533)**
- **Übertragungen**
- **Erlöschen**

---

## Bemerkungen:

Der Schutzbeginn stimmt mit dem Tag der Veröffentlichung und Registrierung des Musters überein.

Die Schutzdauer beträgt fünf Jahre beginnend mit dem Tag der Anmeldung und kann durch rechtzeitige Erneuerung viermal um je fünf Jahre verlängert werden.

Der Musteranmelder kann bis zu zehn verschiedene Musterabbildungen vorlegen. Veröffentlicht wird nur die hierfür vom Anmelder bzw. vom Patentamt ausgewählte Abbildung in schwarzweiß, wobei angegeben ist, ob diese Abbildung farbig oder schwarzweiß vorgelegt wurde.

Die jeweils neben den bibliographischen Daten stehenden Zahlen entsprechen dem WIPO-Standard St. 80 und dienen der zusätzlichen Kennzeichnung dieser Daten.

Kl. = Klasse nach der Klasseneinteilung des Abkommens von Locarno zur Errichtung einer internationalen Klassifikation für gewerbliche Muster und Modelle, BGBl.Nr. 496/1990.

---

<u>Ländercode</u>					
AD	ANDORRA	DD	DDR (ALT)	IL	ISRAEL
AE	VEREINIGTE ARABISCHE EMIRATE	DE	DEUTSCHLAND	IM	ISLE OF MAN
AF	AFGHANISTAN	DJ	DSCHIBUTI	IN	INDIEN
AG	ANTIGUA UND BARBUDA	DK	DÄNEMARK	IQ	IRAK
AI	ANGUILLA	DM	DOMINICA	IR	IRAN
AL	ALBANIEN	DO	DOMINIKANISCHE REPUBLIK	IS	ISLAND
AM	ARMENIEN	DZ	ALGERIEN	IT	ITALIEN
AN	NIEDERLÄNDISCHE ANTILLEN	EA	EURASISCHE PATENTORGANISATION (EAPO)	JE	JERSEY
AO	ANGOLA	EC	ECUADOR	JM	JAMAICA
AP	AFRIKANISCHE REGIONALE ORGANISATION FÜR GEISTIGES EIGENTUM (ARIPO)	EE	ESTLAND	JO	JORDANIEN
AR	ARGENTINIEN	EG	ÄGYPTEN	JP	JAPAN
AT	ÖSTERREICH	EH	WEST SAHARA	KE	KENIA
AU	AUSTRALIEN	EM	AMT DER EUROPÄISCHEN UNION FÜR GEISTIGES EIGENTUM (EUIPO)	KG	KIRGISISTAN
AW	ARUBA	EP	EUROPÄISCHES PATENTAMT	KH	KAMBODSCHA
AZ	ASERBAIDSCHE	ER	ERITREA	KI	KIRIBATI
BA	BOSNIEN UND HERZEGOWINA	ES	SPANIEN	KM	KOMOREN
BB	BARBADOS	ET	ÄTHIOPIEN	KN	ST. KITTS UND NEVIS
BD	BANGLADESCH	EU	Europäische Union	KP	DEMOKRATISCHE VOLKSREPUBLIK KOREA
BE	BELGIEN	FI	FINNLAND	KR	KOREA
BF	BURKINA FASO	FJ	FIDSCHI	KW	KUWAIT
BG	BULGARIEN	FK	FALKLAND INSELN (MALWINEN)	KY	KAIMANINSELN (CAYMAN ISLANDS)
BH	BAHRAIN	FO	FÄRÖER INSELN	KZ	KASACHSTAN
BI	BURUNDI	FR	FRANKREICH	LA	LAOS
BJ	BENIN	GA	GABUN	LB	LIBANON
BM	BERMUDA	GB	VEREINIGTES KÖNIGREICH	LC	SANTA LUCIA
BN	BRUNEI DARUSSALAM	GC	PATENTAMT DES KOOPERATIONSRATS DER ARABISCHEN STAATEN DES GOLFES (GCC)	LI	LIECHTENSTEIN
BO	BOLIVIEN, PLURINATIONALER STAAT	GD	GRENADA	LK	SRI LANKA
BQ	BONAIRE, SANKT EUSTATIUS UND SABA	GE	GEORGIEN	LR	LIBERIA
BR	BRASILIEN	GG	GUERNSEY	LS	LESOTHO
BS	BAHAMAS	GH	GHANA	LT	LITAUEN
BT	BHUTAN	GI	GIBRALTAR	LU	LUXEMBURG
BU	BIRMA (BURMA)	GL	GRÖNLAND	LV	LETTLAND
BV	BOUVETINSEL	GM	GAMBIA	LY	LYBIEN
BW	BOTSWANA	GN	GUINEA	MA	MAROKKO
BX	BENELUX MARKENAMT (BOIP)	GP	GUADELOUPE	MC	MONACO
BY	BELARUS (WEIßRUSSLAND)	GQ	ÄQUATORIALGUINEA	MD	MOLDAU
BZ	BELIZE	GR	GRIECHENLAND	ME	MONTENEGRO
CA	KANADA	GS	SÜDGEORGIEN UND DIE SÜDLICHEN SANDWICHINSELN	MG	MADAGASKAR
CD	DEMOKRATISCHE REPUBLIK KONGO	GT	GUATEMALA	MH	MARSHALL INSELN
CF	ZENTRALAFRIKANISCHE REPUBLIK	GU	GUAM	MK	MAZEDONIEN
CG	KONGO	GW	GUINEA-BISSAU	ML	MALI
CH	SCHWEIZ	GY	GUYANA	MM	MYANMAR
CI	ELFENBEINKÜSTE	HK	HONGKONG (VERWALTUNG DER VOLKSREPUBLIK CHINA)	MN	MONGOLEI
CK	COOK-INSELN	HN	HONDURAS	MO	MACAO
CL	CHILE	HR	KROATIEN	MP	NÖRDLICHE MARIANEN
CM	KAMERUN	HT	HAITI	MR	MAURETANIEN
CN	CHINA	HU	UNGARN	MS	MONTSERRAT
CO	KOLUMBIEN	HV	OBERVOLTA	MT	MALTA
CR	COSTA RICA	IB	INTERNATIONALES BÜRO DER WELTORGANISATION FÜR GEISTIGES EIGENTUM (WIPO)	MU	MAURITIUS
CS	TSCHECHISCHE UND SLOWAKISCHE FÖD. REP./CSFR	ID	INDONESIEN	MV	MALEDIVEN
CU	KUBA	IE	IRLAND	MW	MALAWI
CV	KAP VERDE			MX	MEXIKO
CW	CURAÇAO			MY	MALAYSIEN
CY	ZYPERN			MZ	MOZAMBIQUE
CZ	TSCHECHIEN			NA	NAMIBIEN
				NC	NEU KALEDONIEN
				NE	NIGER
				NG	NIGERIEN
				NI	NICARAGUA
				NL	NIEDERLANDE
				NO	NORWEGEN
				NP	NEPAL
				NR	NAURU
				NZ	NEUSEELAND
				OA	AFRIKANISCHE ORGANISATION FÜR GEISTIGES EIGENTUM (OAPI)
				OM	OMAN
				PA	PANAMA
				PE	PERU
				PF	FRANZÖSISCH POLYNESIEN
				PG	PAPUA NEUGUINEA
				PH	PHILIPPINEN
				PK	PAKISTAN
				PL	POLEN
				PR	PUERTO RICO
				PT	PORTUGAL
				PW	PALAU
				PY	PARAGUAY
				QA	KATAR
				RE	REUNION
				RH	RHODESIEN
				RO	RUMÄNIEN
				RS	SERBIEN
				RU	RUSSISCHE FÖDERATION
				RW	RUANDA
				SA	SAUDIARABIEN
				SB	SALOMONEN
				SC	SEYCHELLEN
				SD	SUDAN
				SE	SCHWEDEN
				SG	SINGAPUR
				SH	SANKT HELENA, ASCENSION UND TRISTAN DA CUNHA
				SI	SLOWENIEN
				SK	SLOWAKEI
				SL	SIERRA LEONE
				SM	SAN MARINO
				SN	SENEGAL
				SO	SOMALIA
				SR	SURINAM
				SS	SÜDSUDAN
				ST	SÃO TOMÉ UND PRINCIPE
				SU	SOJWJETUNION/UDSSR
				SV	EL SALVADOR
				SX	ST. MARTIN (NIEDERLÄNDISCHE VERWALTUNG)
				SY	SYRIEN
				SZ	SWAZILAND
				TC	TURKS- UND CAICOSINSELN
				TD	TSCHAD
				TG	TOGO
				TH	THAILAND
				TJ	TADSCHIKISTAN
				TK	TOKELAU
				TL	TIMOR-LESTE
				TM	TURKMENISTAN
				TN	TUNESIEN
				TO	TONGA
				TR	TÜRKEI
				TT	TRINIDAD UND TOBAGO
				TV	TUVALU
				TW	TAIWAN
				TZ	TANSANIA
				UA	UKRAINE
				UG	UGANDA

US VEREINIGTE STAATEN  
VON AMERIKA  
UY URUGUAY  
UZ USBEKISTAN  
VA VATIKAN  
VC SANKT VINCENT UND  
DIE GRENADINEN  
VE VENEZUELA  
VG JUNGFERN-INSELN  
(BRITISCH)  
VI -- NEU --  
VN VIETNAM  
VU VANUATU  
WO INTERNATIONALES  
BÜRO DER  
WELTORGANISATION  
FÜR GEISTIGES  
EIGENTUM (WIPO)  
WS SAMOA  
XN NORDISCHES PATENT  
INSTITUT (NPI)  
YD JEMEN  
(VOLKSDEMOKRATISC  
HE REPUBLIK)  
YE JEMEN  
YU JUGOSLAWIEN/SFRJ  
ZA SÜDAFRIKA  
ZM SAMBIA  
ZR ZAIRE  
ZW ZIMBABWE

## Registrierungen

Schutzdauerbeginn: 20. Mai 2016

(11) Reg.Nr. **67475** (21) Aktenz.: **MU 446/2015**

(22) Anmeldetag: 2015 09 01

(73) Inhaber:

**Purset K. Erhart KG**, 6020 Innsbruck, Grabenweg 72 (AT)

(74) Vertreter:

Erhart Sonja, 6020 Innsbruck, Grabenweg 72 (AT)

(51) (54) Klassen; Warenverzeichnis:

Kl. 02-02: **Poncho**

Kl. 32-00: **Grafik**

(57) Beschreibung vorgelegt

(28) Anzahl der vorgelegten Musterabbildungen: 1

(55) Abbildung (färbig):



(Reg.Nr. 67475)

(11) Reg.Nr. **67476** (21) Aktenz.: **MU 452/2015**

(22) Anmeldetag: 2015 09 24

(73) Inhaber:

**Stempfer Ferdinand**, 5242 ST. JOHANN/W, Schauberg 30 (AT)

(51) (54) Klassen; Warenverzeichnis:

Kl. 06-05: **Möbel- Kombiniertes Möbel**

(57) Beschreibung vorgelegt

(28) Anzahl der vorgelegten Musterabbildungen: 2

(55) Abbildung (färbig):



(Reg.Nr. 67476)

(11) Reg.Nr. **67477** (21) Aktenz.: **MU 739/2015**

(22) Anmeldetag: 2015 11 16

(30) Priorität:

2015-05-21 CZ PVZ 2015-40285

(73) Inhaber:

**SKODA AUTO a.s.**, 293 60 Mlada Boleslav , Tr. Vaclava Klementa 869 (CZ)

(74) Vertreter:

Haffner und Keschmann Patentanwälte GmbH, 1014 Wien, Schottengasse 3a (AT)

(51) (54) Klassen; Warenverzeichnis:

Kl. 12-16: **vordere Stoßstange für Kraftfahrzeuge**

(57) Beschreibung vorgelegt

(28) Anzahl der vorgelegten Musterabbildungen: 7

(55) Abbildung (schwarzweiß):

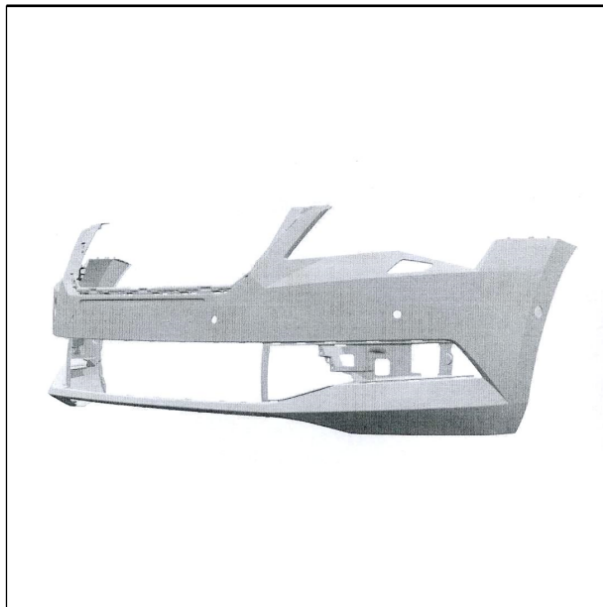

(Reg.Nr. 67477)

(11) Reg.Nr. **67478**

(21) Aktenz.: **MU 740/2015**

(22) Anmeldetag: 2015 11 16

(30) Priorität:

2015-05-21 CZ PVZ 2015-40285

(73) Inhaber:

**SKODA AUTO a.s.**, 293 60 Mlada Boleslav , Tr. Vaclava Klementa 869 (CZ)

(74) Vertreter:

Haffner und Keschmann Patentanwälte GmbH, 1014 Wien, Schottengasse 3a (AT)

(51) (54) Klassen; Warenverzeichnis:

Kl. 12-16: **Motorhaube für Kraftfahrzeuge**

(57) Beschreibung vorgelegt

(28) Anzahl der vorgelegten Musterabbildungen: 7

(55) Abbildung (schwarzweiß):

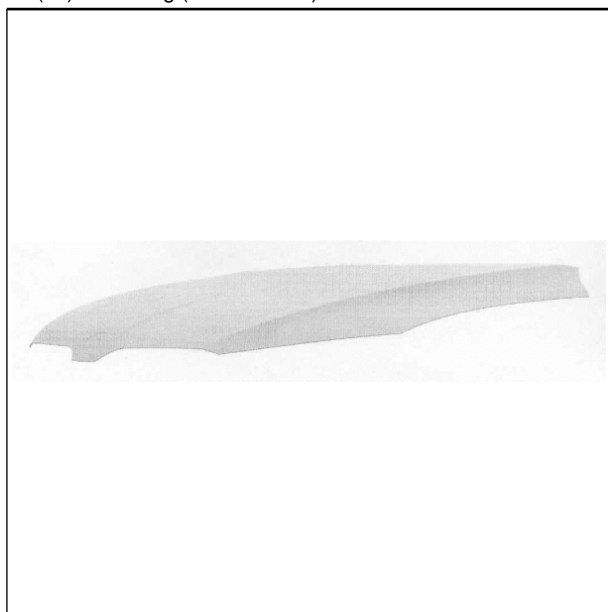

(Reg.Nr. 67478)

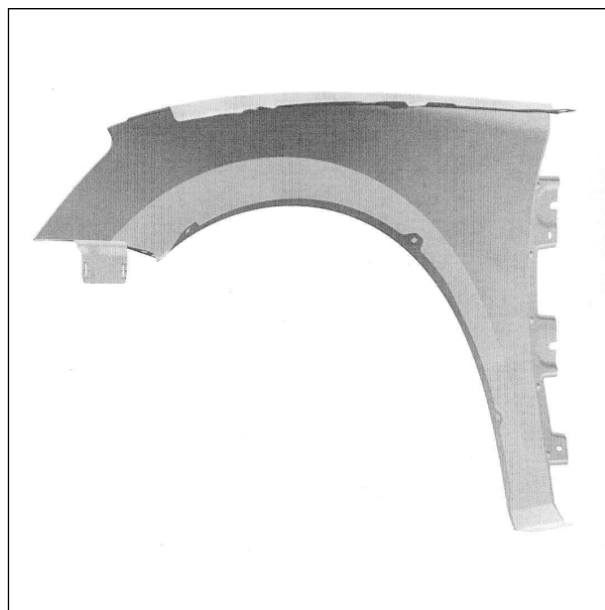

(Reg.Nr. 67479)

(11) Reg.Nr. **67479** (21) Aktenz.: **MU 741/2015**

(22) Anmeldetag: 2015 11 16

(30) Priorität:

2015-05-21 CZ PVZ 2015-40285

(73) Inhaber:

**SKODA AUTO a.s.**, 293 60 Mlada Boleslav , Tr. Vaclava Klementa 869 (CZ)

(74) Vertreter:

Haffner und Keschmann Patentanwälte GmbH, 1014 Wien, Schottengasse 3a (AT)

(51) (54) Klassen; Warenverzeichnis:

Kl. 12-16: **linker vorderer Kotflügel für Kraftfahrzeuge**

(57) Beschreibung vorgelegt

(28) Anzahl der vorgelegten Musterabbildungen: 5

(55) Abbildung (schwarzweiß):

(11) Reg.Nr. **67480**

(21) Aktenz.: **MU 742/2015**

(22) Anmeldetag: 2015 11 16

(30) Priorität:

2015-05-21 CZ PVZ 2015-40285

(73) Inhaber:

**SKODA AUTO a.s.**, 293 60 Mlada Boleslav , Tr. Vaclava Klementa 869 (CZ)

(74) Vertreter:

Haffner und Keschmann Patentanwälte GmbH, 1014 Wien, Schottengasse 3a (AT)

(51) (54) Klassen; Warenverzeichnis:

Kl. 12-16: **rechter vorderer Kotflügel für Kraftfahrzeuge**

(57) Beschreibung vorgelegt

(28) Anzahl der vorgelegten Musterabbildungen: 5

(55) Abbildung (schwarzweiß):

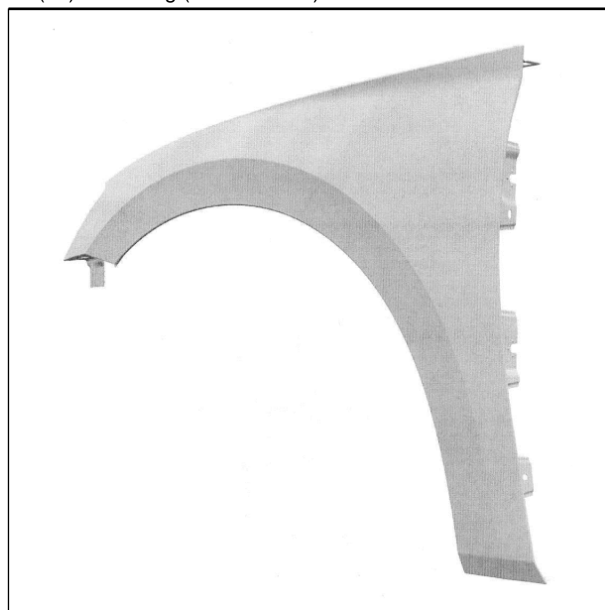

(Reg.Nr. 67480)

(11) Reg.Nr. **67481**

(21) Aktenz.: **MU 743/2015**

(22) Anmeldetag: 2015 11 16

(30) Priorität:

2015-05-21 CZ PVZ 2015-40285

(73) Inhaber:

**SKODA AUTO a.s.**, 293 60 Mlada Boleslav , Tr. Vaclava  
Klementa 869 (CZ)

(74) Vertreter:

Haffner und Keschmann Patentanwälte GmbH, 1014 Wien,  
Schottengasse 3a (AT)

(51) (54) Klassen; Warenverzeichnis:

Kl. 12-16: **linker Außenspiegel für Kraftfahrzeuge**

(57) Beschreibung vorgelegt

(28) Anzahl der vorgelegten Musterabbildungen: 5

(55) Abbildung (schwarzweiß):

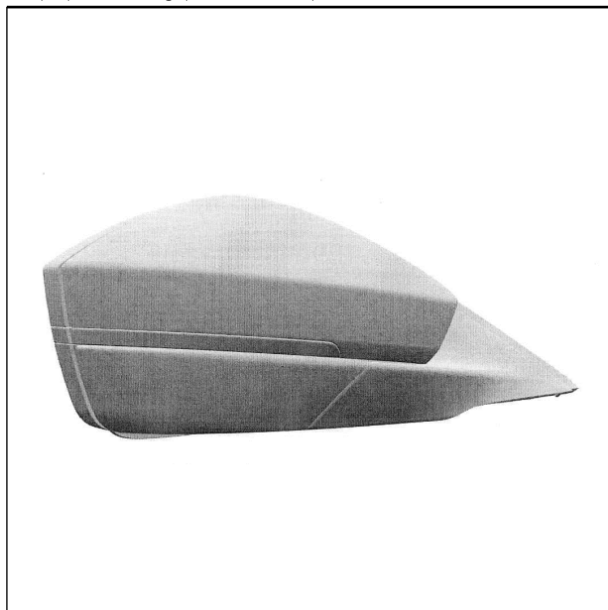

(Reg.Nr. 67481)

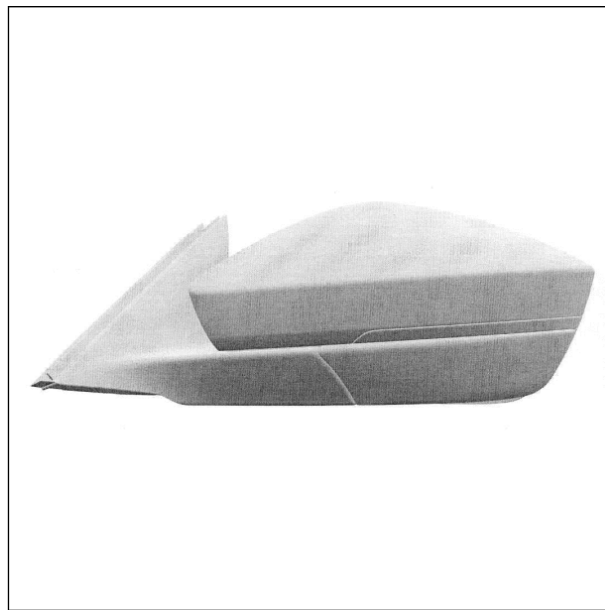

(Reg.Nr. 67482)

(11) Reg.Nr. **67482** (21) Aktenz.: **MU 744/2015**

(22) Anmeldetag: 2015 11 16

(30) Priorität:

2015-05-21 CZ PVZ 2015-40285

(73) Inhaber:

**SKODA AUTO a.s.**, 293 60 Mlada Boleslav , Tr. Vaclava  
Klementa 869 (CZ)

(74) Vertreter:

Haffner und Keschmann Patentanwälte GmbH, 1014 Wien,  
Schottengasse 3a (AT)

(51) (54) Klassen; Warenverzeichnis:

Kl. 12-16: **rechter Außenspiegel für Kraftfahrzeuge**

(57) Beschreibung vorgelegt

(28) Anzahl der vorgelegten Musterabbildungen: 5

(55) Abbildung (schwarzweiß):

(11) Reg.Nr. **67483**

(21) Aktenz.: **MU 745/2015**

(22) Anmeldetag: 2015 11 16

(30) Priorität:

2015-05-21 CZ PVZ 2015-40285

(73) Inhaber:

**SKODA AUTO a.s.**, 293 60 Mlada Boleslav , Tr. Vaclava  
Klementa 869 (CZ)

(74) Vertreter:

Haffner und Keschmann Patentanwälte GmbH, 1014 Wien,  
Schottengasse 3a (AT)

(51) (54) Klassen; Warenverzeichnis:

Kl. 12-16: **vorderer Kühlergrill für Kraftfahrzeuge**

(57) Beschreibung vorgelegt

(28) Anzahl der vorgelegten Musterabbildungen: 5

(55) Abbildung (schwarzweiß):

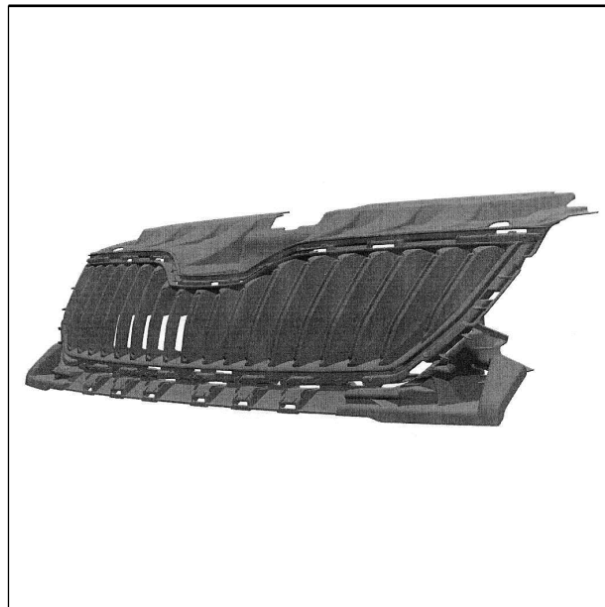

(Reg.Nr. 67483)

(11) Reg.Nr. **67484**

(21) Aktenz.: **MU 746/2015**

(22) Anmeldetag: 2015 11 16

(30) Priorität:

2015-05-21 CZ PVZ 2015-40285

(73) Inhaber:

**SKODA AUTO a.s.**, 293 60 Mlada Boleslav , Tr. Vaclava Klementa 869 (CZ)

(74) Vertreter:

Haffner und Keschmann Patentanwälte GmbH, 1014 Wien, Schottengasse 3a (AT)

(51) (54) Klassen; Warenverzeichnis:

Kl. 12-16: **vorderer Kühlergrill für Kraftfahrzeuge**

(57) Beschreibung vorgelegt

(28) Anzahl der vorgelegten Musterabbildungen: 5

(55) Abbildung (schwarzweiß):



(Reg.Nr. 67484)

(11) Reg.Nr. **67485** (21) Aktenz.: **MU 747/2015**

(22) Anmeldetag: 2015 11 16

(30) Priorität:

2015-05-21 CZ PVZ 2015-40285

(73) Inhaber:

**SKODA AUTO a.s.**, 293 60 Mlada Boleslav , Tr. Vaclava Klementa 869 (CZ)

(74) Vertreter:

Haffner und Keschmann Patentanwälte GmbH, 1014 Wien, Schottengasse 3a (AT)

(51) (54) Klassen; Warenverzeichnis:

Kl. 12-16: **Rahmen für Kraftfahrzeuge**

(57) Beschreibung vorgelegt

(28) Anzahl der vorgelegten Musterabbildungen: 5

(55) Abbildung (schwarzweiß):

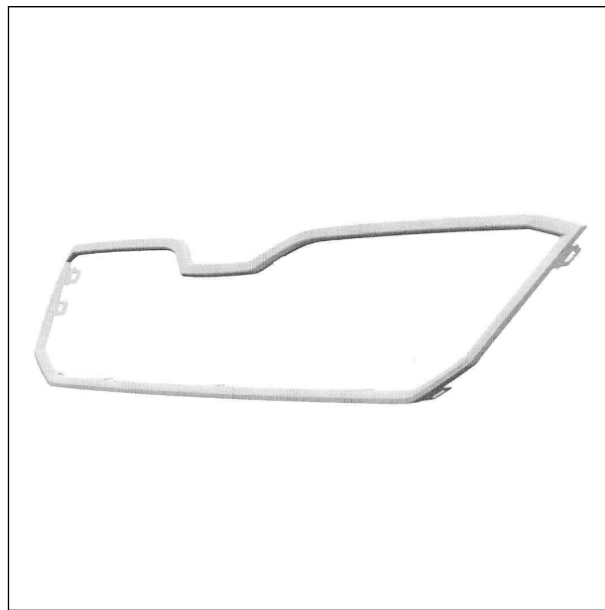

(Reg.Nr. 67485)

(11) Reg.Nr. **67486** (21) Aktenz.: **MU 748/2015**

(22) Anmeldetag: 2015 11 16

(30) Priorität:

2015-05-21 CZ PVZ 2015-40285

(73) Inhaber:

**SKODA AUTO a.s.**, 293 60 Mlada Boleslav , Tr. Vaclava Klementa 869 (CZ)

(74) Vertreter:

Haffner und Keschmann Patentanwälte GmbH, 1014 Wien, Schottengasse 3a (AT)

(51) (54) Klassen; Warenverzeichnis:

Kl. 12-16: **Kunststoffgitter für Kraftfahrzeuge**

(57) Beschreibung vorgelegt

(28) Anzahl der vorgelegten Musterabbildungen: 6

(55) Abbildung (schwarzweiß):



(Reg.Nr. 67486)

(11) Reg.Nr. **67487** (21) Aktenz.: **MU 749/2015**

(22) Anmeldetag: 2015 11 16

(30) Priorität:

2015-05-21 CZ PVZ 2015-40285

(73) Inhaber:

**SKODA AUTO a.s.**, 293 60 Mlada Boleslav , Tr. Vaclava Klementa 869 (CZ)

(74) Vertreter:

Haffner und Keschmann Patentanwälte GmbH, 1014 Wien, Schottengasse 3a (AT)

(51) (54) Klassen; Warenverzeichnis:

Kl. 12-16: **Kunststoffgitter für Kraftfahrzeuge**

(57) Beschreibung vorgelegt

(28) Anzahl der vorgelegten Musterabbildungen: 6

(55) Abbildung (schwarzweiß):



(Reg.Nr. 67487)

(11) Reg.Nr. **67488** (21) Aktenz.: **MU 750/2015**

(22) Anmeldetag: 2015 11 16

(30) Priorität:

2015-05-21 CZ PVZ 2015-40285

(73) Inhaber:

**SKODA AUTO a.s.**, 293 60 Mlada Boleslav , Tr. Vaclava Klementa 869 (CZ)

(74) Vertreter:

Haffner und Keschmann Patentanwälte GmbH, 1014 Wien, Schottengasse 3a (AT)

(51) (54) Klassen; Warenverzeichnis:

Kl. 12-16: **hintere Stoßstange für Kraftfahrzeuge**

(57) Beschreibung vorgelegt

(28) Anzahl der vorgelegten Musterabbildungen: 7

(55) Abbildung (schwarzweiß):



(Reg.Nr. 67488)

(11) Reg.Nr. **67489**

(21) Aktenz.: **MU 751/2015**

(22) Anmeldetag: 2015 11 16

(30) Priorität:

2015-05-21 CZ PVZ 2015-40285

(73) Inhaber:

**SKODA AUTO a.s.**, 293 60 Mlada Boleslav , Tr. Vaclava Klementa 869 (CZ)

(74) Vertreter:

Haffner und Keschmann Patentanwälte GmbH, 1014 Wien, Schottengasse 3a (AT)

(51) (54) Klassen; Warenverzeichnis:

Kl. 12-16: **hintere Stoßstange für Kraftfahrzeuge**

(57) Beschreibung vorgelegt

(28) Anzahl der vorgelegten Musterabbildungen: 7

(55) Abbildung (schwarzweiß):

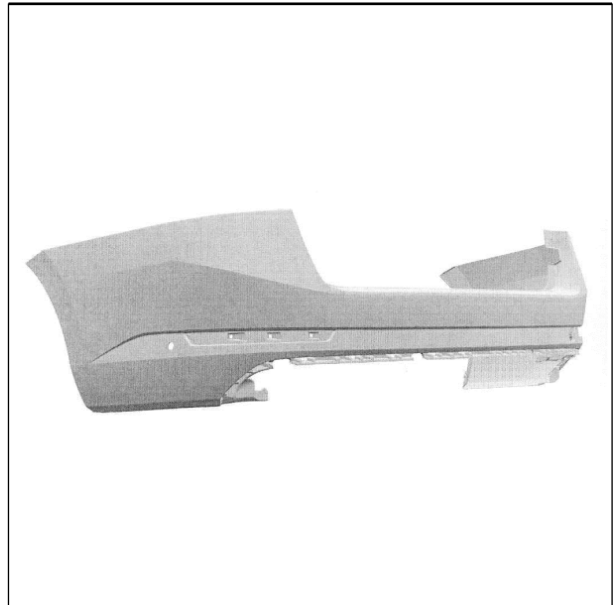

(Reg.Nr. 67489)

(11) Reg.Nr. **67490**

(21) Aktenz.: **MU 1/2016**

(22) Anmeldetag: 2016 01 05

(73) Inhaber:

**Meder Stefan**, 4050 Traun, Stelzhamerstrasse 38 (AT)

(72) Schöpfer:

Meder Stefan, 4050 Traun, Stelzhamerstrasse (AT)

(51) (54) Klassen; Warenverzeichnis:

Kl. 32-00: **Grafik**

(57) Beschreibung vorgelegt

(28) Anzahl der vorgelegten Musterabbildungen: 1

(55) Abbildung (färbig):

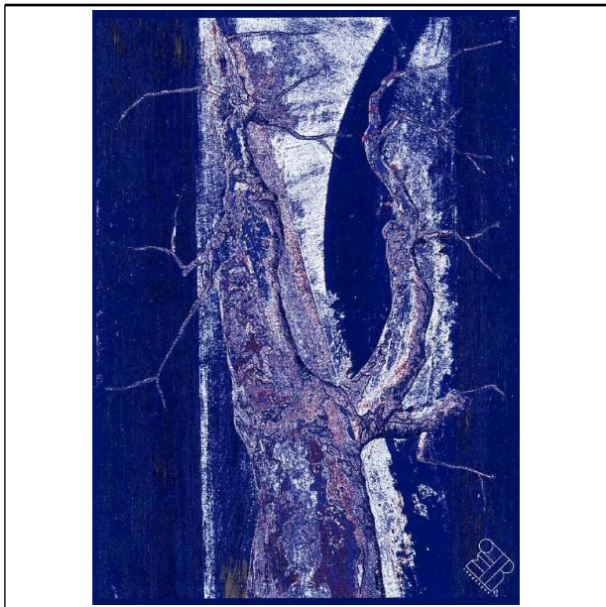

(Reg.Nr. 67490)

(11) Reg.Nr. **67491**

(21) Aktenz.: **MU 6/2016**

(22) Anmeldetag: 2016 01 15

(73) Inhaber:

**Neuhold Kurt**, 1210 Wien, Leopoldau-Ladestelle Anl.B Weg 2/79 (AT)

(72) Schöpfer:

Neuhold Kurt, 1210 Wien, Leopoldau-Ladestelle Anl.B Weg (AT)

(51) (54) Klassen; Warenverzeichnis:

Kl. 03-01: **Taschenschoner**

(57) Beschreibung vorgelegt

(28) Anzahl der vorgelegten Musterabbildungen: 3

(55) Abbildung (färbig):



(Reg.Nr. 67491)

(11) Reg.Nr. **67492**

(21) Aktenz.: **MU 7/2016**

(22) Anmeldetag: 2016 01 18

(73) Inhaber:

**RAIFFEISENLANDESBANK OBERÖSTERREICH AG**, 4020 LINZ, EUROPAPLATZ 1A (AT)

(51) (54) Klassen; Warenverzeichnis:

Kl. 11-03: **Pin, Abzeichen**

(57) Beschreibung vorgelegt

(28) Anzahl der vorgelegten Musterabbildungen: 1

(55) Abbildung (färbig):



(Reg.Nr. 67492)

(11) Reg.Nr. **67493**

(21) Aktenz.: **MU 30/2016**

(22) Anmeldetag: 2016 02 04

(73) Inhaber:

**Ing. Philipp Gesellschaft m.b.H. & Co. KG.**, 4872 Neukirchen an der Vöckla, Satteltal 2 (AT)

(74) Vertreter:

**BEER & PARTNER PATENTANWÄLTE KG**, 1070 Wien, Lindengasse 8 (AT)

(51) (54) Klassen; Warenverzeichnis:

Kl. 21-03: **Klettergerüst**

(28) Anzahl der vorgelegten Musterabbildungen: 2

(55) Abbildung (schwarzweiß):

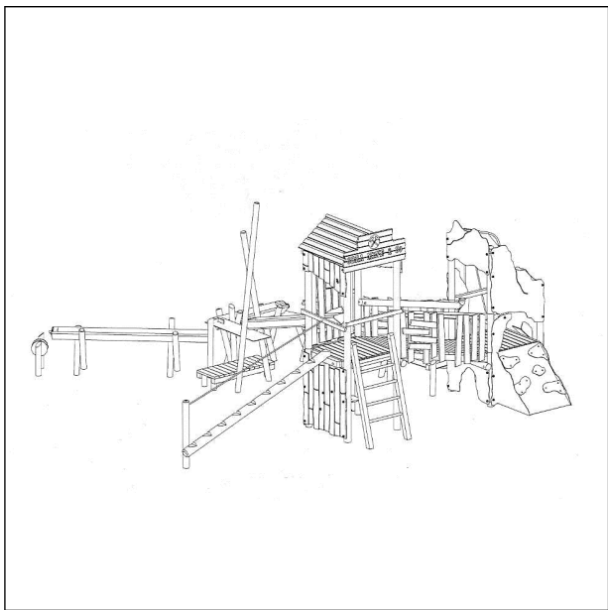

(Reg.Nr. 67493)

(11) Reg.Nr. **67494** (21) Aktenz.: **MU 31/2016**

(22) Anmeldetag: 2016 02 04

(73) Inhaber:

**Ing. Philipp Gesellschaft m.b.H. & Co. KG.**, 4872 Neukirchen  
an der Vöckla, Satteltal 2 (AT)

(74) Vertreter:

BEER & PARTNER PATENTANWÄLTE KG, 1070 Wien,  
Lindengasse 8 (AT)

(51) (54) Klassen; Warenverzeichnis:

Kl. 21-03: **Klettergerüst**

(28) Anzahl der vorgelegten Musterabbildungen: 2

(55) Abbildung (schwarzweiß):

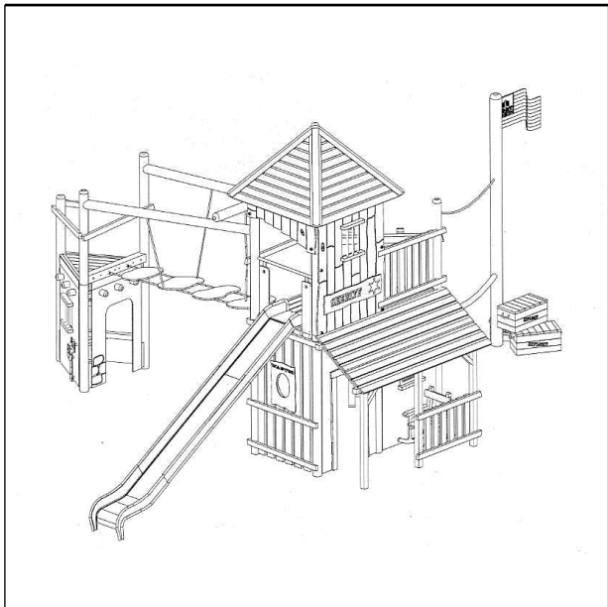

(Reg.Nr. 67494)

(11) Reg.Nr. **67495** (21) Aktenz.: **MU 32/2016**

(22) Anmeldetag: 2016 02 04

(73) Inhaber:

**Ing. Philipp Gesellschaft m.b.H. & Co. KG.**, 4872 Neukirchen  
an der Vöckla, Satteltal 2 (AT)

(74) Vertreter:

BEER & PARTNER PATENTANWÄLTE KG, 1070 Wien,  
Lindengasse 8 (AT)

(51) (54) Klassen; Warenverzeichnis:

Kl. 21-03: **Klettergerüst**

(28) Anzahl der vorgelegten Musterabbildungen: 2

(55) Abbildung (schwarzweiß):

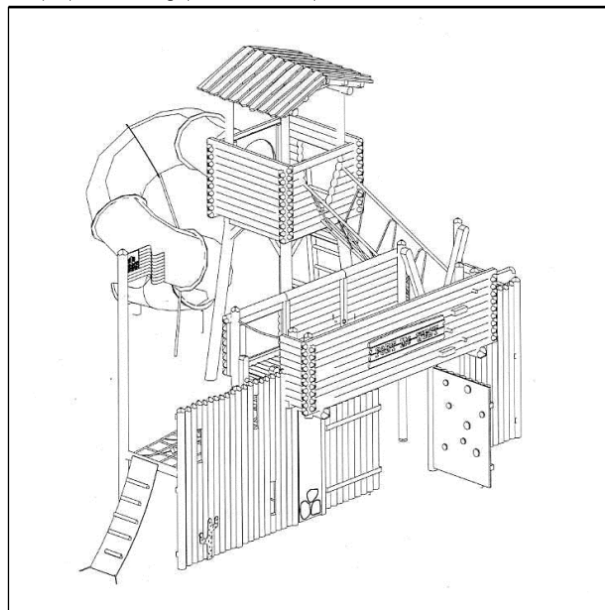

(Reg.Nr. 67495)

(11) Reg.Nr. **67496** (21) Aktenz.: **MU 33/2016**

(22) Anmeldetag: 2016 02 04

(73) Inhaber:

**Ing. Philipp Gesellschaft m.b.H. & Co. KG.**, 4872 Neukirchen  
an der Vöckla, Satteltal 2 (AT)

(74) Vertreter:

BEER & PARTNER PATENTANWÄLTE KG, 1070 Wien,  
Lindengasse 8 (AT)

(51) (54) Klassen; Warenverzeichnis:

Kl. 21-03: **Klettergerüst**

(28) Anzahl der vorgelegten Musterabbildungen: 2

(55) Abbildung (schwarzweiß):

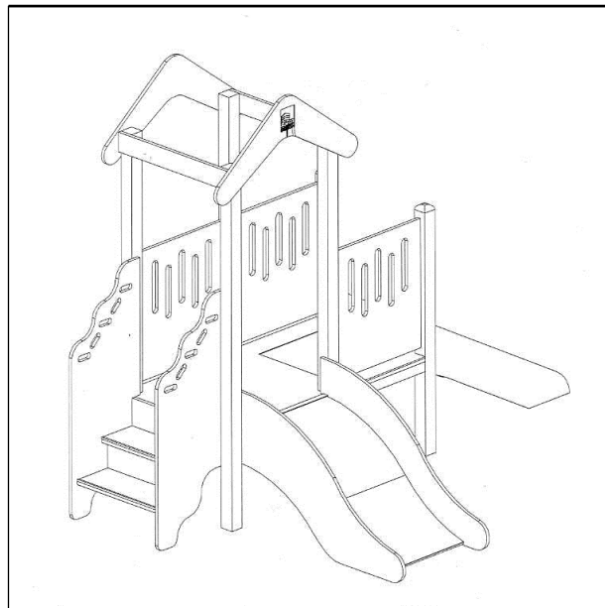

(Reg.Nr. 67496)

(11) Reg.Nr. **67497** (21) Aktenz.: **MU 34/2016**

(22) Anmeldetag: 2016 02 04

(73) Inhaber:

**Ing. Philipp Gesellschaft m.b.H. & Co. KG.**, 4872 Neukirchen  
an der Vöckla, Satteltal 2 (AT)

(74) Vertreter:

**BEER & PARTNER PATENTANWÄLTE KG**, 1070 Wien,  
Lindengasse 8 (AT)

(51) (54) Klassen; Warenverzeichnis:

Kl. 21-03: **Klettergerüst**

(28) Anzahl der vorgelegten Musterabbildungen: 2

(55) Abbildung (schwarzweiß):

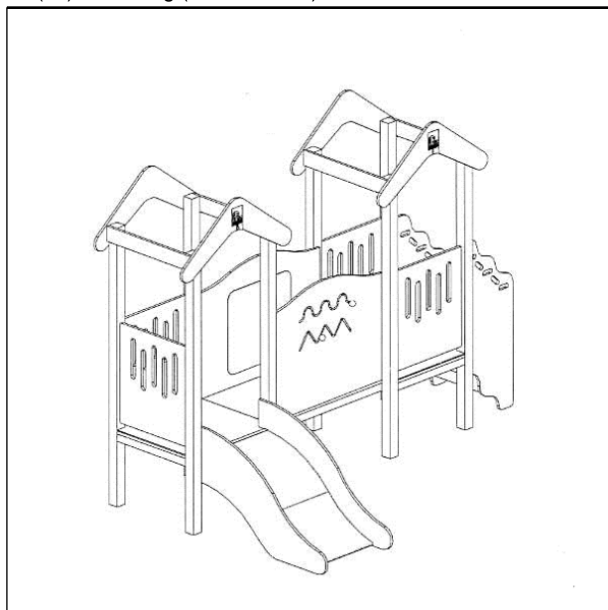

(Reg.Nr. 67497)

(11) Reg.Nr. **67498** (21) Aktenz.: **MU 35/2016**

(22) Anmeldetag: 2016 02 04

(73) Inhaber:

**Ing. Philipp Gesellschaft m.b.H. & Co. KG.**, 4872 Neukirchen  
an der Vöckla, Satteltal 2 (AT)

(74) Vertreter:

**BEER & PARTNER PATENTANWÄLTE KG**, 1070 Wien,  
Lindengasse 8 (AT)

(51) (54) Klassen; Warenverzeichnis:

Kl. 21-03: **Klettergerüst**

(28) Anzahl der vorgelegten Musterabbildungen: 2

(55) Abbildung (schwarzweiß):



(Reg.Nr. 67498)

(11) Reg.Nr. **67499** (21) Aktenz.: **MU 36/2016**

(22) Anmeldetag: 2016 02 04

(73) Inhaber:

**Ing. Philipp Gesellschaft m.b.H. & Co. KG.**, 4872 Neukirchen  
an der Vöckla, Satteltal 2 (AT)

(74) Vertreter:

**BEER & PARTNER PATENTANWÄLTE KG**, 1070 Wien,  
Lindengasse 8 (AT)

(51) (54) Klassen; Warenverzeichnis:

Kl. 21-03: **Klettergerüst**

(28) Anzahl der vorgelegten Musterabbildungen: 2

(55) Abbildung (schwarzweiß):

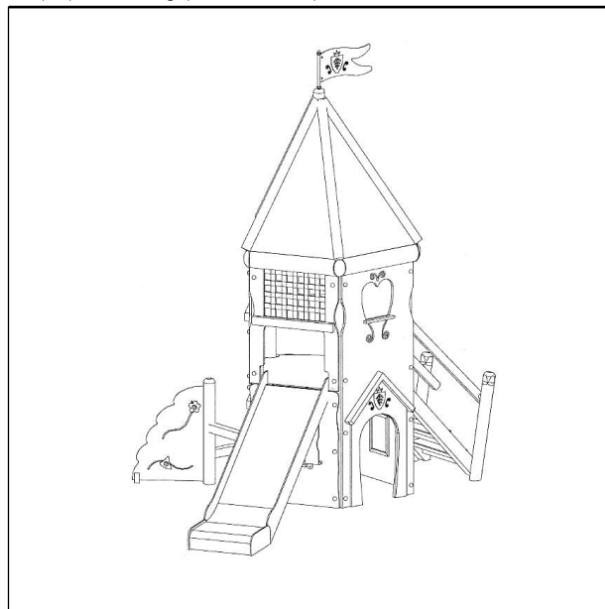

(Reg.Nr. 67499)

(11) Reg.Nr. **67500** (21) Aktenz.: **MU 37/2016**

(22) Anmeldetag: 2016 02 04

(73) Inhaber:

**Ing. Philipp Gesellschaft m.b.H. & Co. KG.**, 4872 Neukirchen  
an der Vöckla, Satteltal 2 (AT)

(74) Vertreter:

BEER & PARTNER PATENTANWÄLTE KG, 1070 Wien,  
Lindengasse 8 (AT)

(51) (54) Klassen; Warenverzeichnis:

Kl. 21-03: **Klettergerüst**

(28) Anzahl der vorgelegten Musterabbildungen: 2

(55) Abbildung (schwarzweiß):

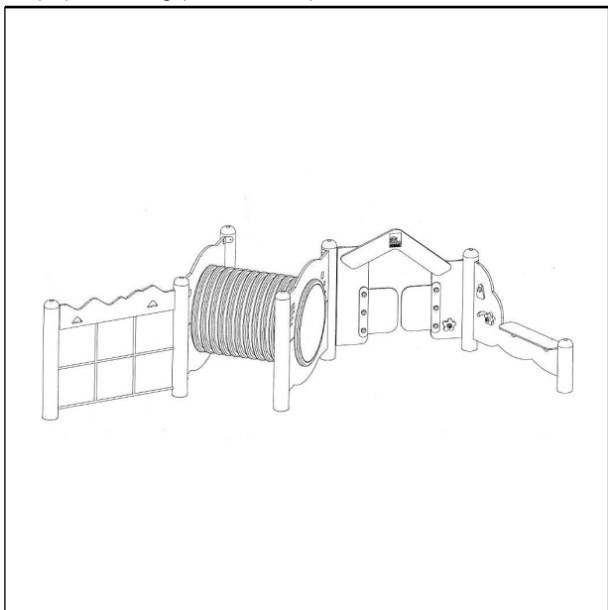

(Reg.Nr. 67500)

(11) Reg.Nr. **67501**

(21) Aktenz.: **MU 38/2016**

(22) Anmeldetag: 2016 02 04

(73) Inhaber:

**Ing. Philipp Gesellschaft m.b.H. & Co. KG.**, 4872 Neukirchen  
an der Vöckla, Satteltal 2 (AT)

(74) Vertreter:

BEER & PARTNER PATENTANWÄLTE KG, 1070 Wien,  
Lindengasse 8 (AT)

(51) (54) Klassen; Warenverzeichnis:

Kl. 21-03: **Klettergerüst**

(28) Anzahl der vorgelegten Musterabbildungen: 2

(55) Abbildung (schwarzweiß):

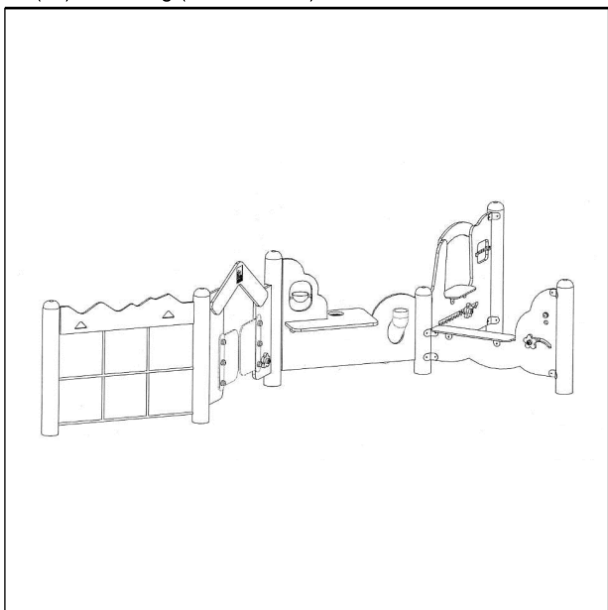

(Reg.Nr. 67501)

(11) Reg.Nr. **67502**

(21) Aktenz.: **MU 39/2016**

(22) Anmeldetag: 2016 02 04

(73) Inhaber:

**Ing. Philipp Gesellschaft m.b.H. & Co. KG.**, 4872 Neukirchen  
an der Vöckla, Satteltal 2 (AT)

(74) Vertreter:

BEER & PARTNER PATENTANWÄLTE KG, 1070 Wien,  
Lindengasse 8 (AT)

(51) (54) Klassen; Warenverzeichnis:

Kl. 21-03: **Klettergerüst**

(28) Anzahl der vorgelegten Musterabbildungen: 2

(55) Abbildung (schwarzweiß):

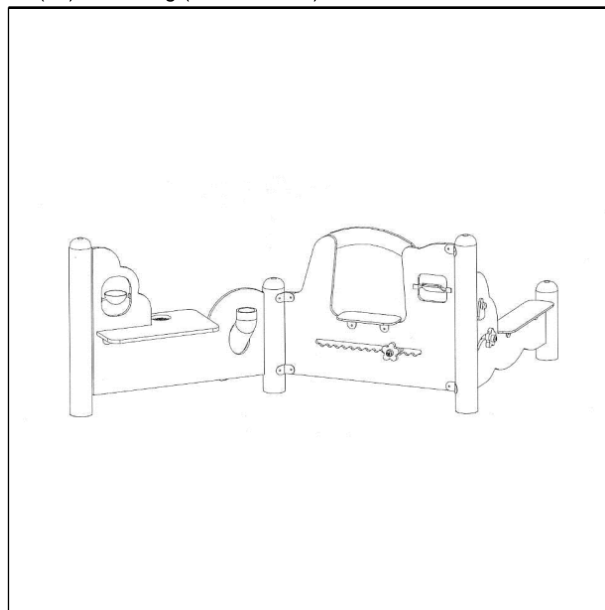

(Reg.Nr. 67502)

(11) Reg.Nr. **67503**

(21) Aktenz.: **MU 40/2016**

(22) Anmeldetag: 2016 02 04

(73) Inhaber:

**Ing. Philipp Gesellschaft m.b.H. & Co. KG.**, 4872 Neukirchen  
an der Vöckla, Satteltal 2 (AT)

(74) Vertreter:

BEER & PARTNER PATENTANWÄLTE KG, 1070 Wien,  
Lindengasse 8 (AT)

(51) (54) Klassen; Warenverzeichnis:

Kl. 21-03: **Klettergerüst**

(28) Anzahl der vorgelegten Musterabbildungen: 2

(55) Abbildung (schwarzweiß):

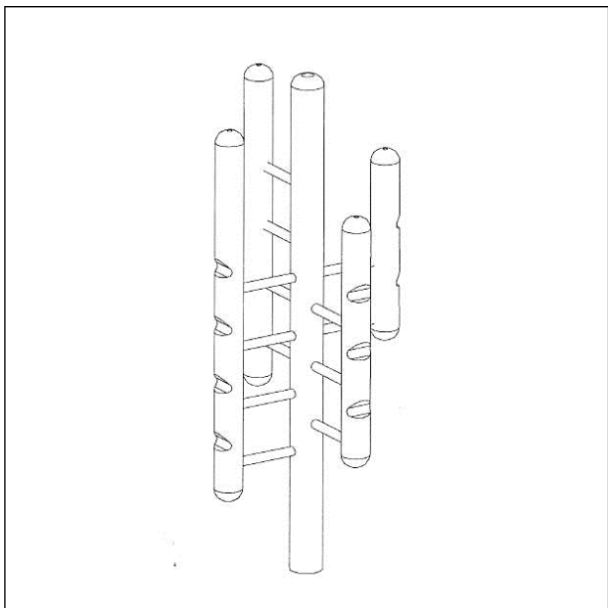

(Reg.Nr. 67503)

(11) Reg.Nr. **67504** (21) Aktenz.: **MU 41/2016**

(22) Anmeldetag: 2016 02 04

(73) Inhaber:

**Ing. Philipp Gesellschaft m.b.H. & Co. KG.**, 4872 Neukirchen  
an der Vöckla, Satteltal 2 (AT)

(74) Vertreter:

BEER & PARTNER PATENTANWÄLTE KG, 1070 Wien,  
Lindengasse 8 (AT)

(51) (54) Klassen; Warenverzeichnis:

Kl. 21-03: **Klettergerüst**

(28) Anzahl der vorgelegten Musterabbildungen: 2

(55) Abbildung (schwarzweiß):

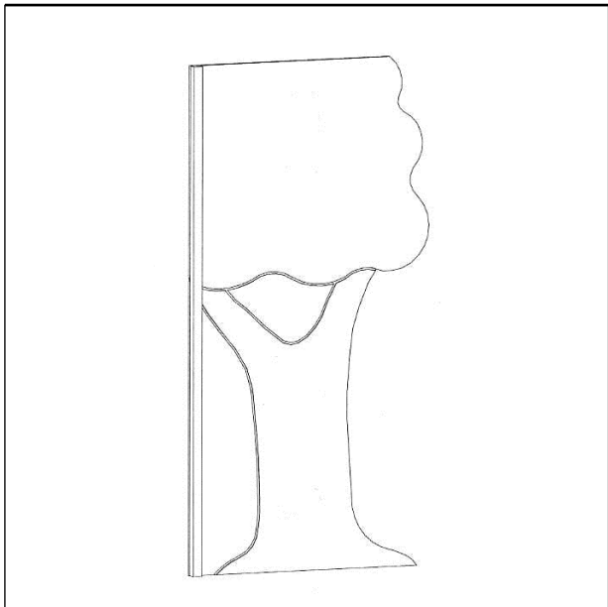

(Reg.Nr. 67504)

(11) Reg.Nr. **67505** (21) Aktenz.: **MU 42/2016**

(22) Anmeldetag: 2016 02 04

(73) Inhaber:

**Ing. Philipp Gesellschaft m.b.H. & Co. KG.**, 4872 Neukirchen  
an der Vöckla, Satteltal 2 (AT)

(74) Vertreter:

BEER & PARTNER PATENTANWÄLTE KG, 1070 Wien,  
Lindengasse 8 (AT)

(51) (54) Klassen; Warenverzeichnis:

Kl. 21-03: **Klettergerüst**

(28) Anzahl der vorgelegten Musterabbildungen: 2

(55) Abbildung (schwarzweiß):

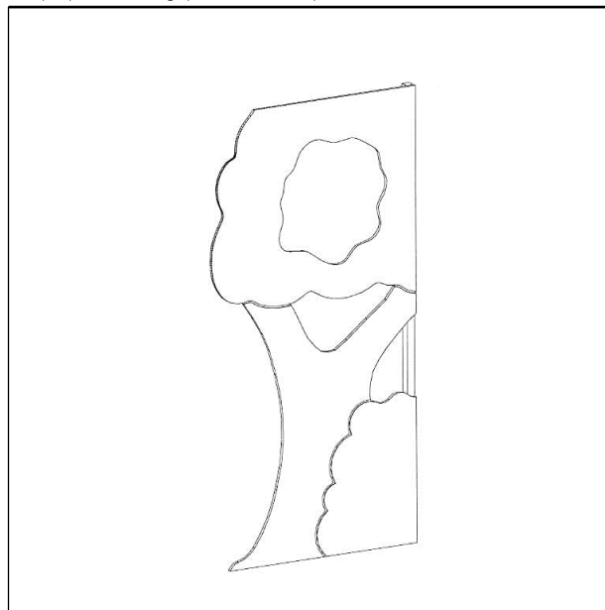

(Reg.Nr. 67505)

(11) Reg.Nr. **67506** (21) Aktenz.: **MU 43/2016**

(22) Anmeldetag: 2016 02 04

(73) Inhaber:

**Ing. Philipp Gesellschaft m.b.H. & Co. KG.**, 4872 Neukirchen  
an der Vöckla, Satteltal 2 (AT)

(74) Vertreter:

BEER & PARTNER PATENTANWÄLTE KG, 1070 Wien,  
Lindengasse 8 (AT)

(51) (54) Klassen; Warenverzeichnis:

Kl. 21-03: **Klettergerüst**

(28) Anzahl der vorgelegten Musterabbildungen: 2

(55) Abbildung (schwarzweiß):

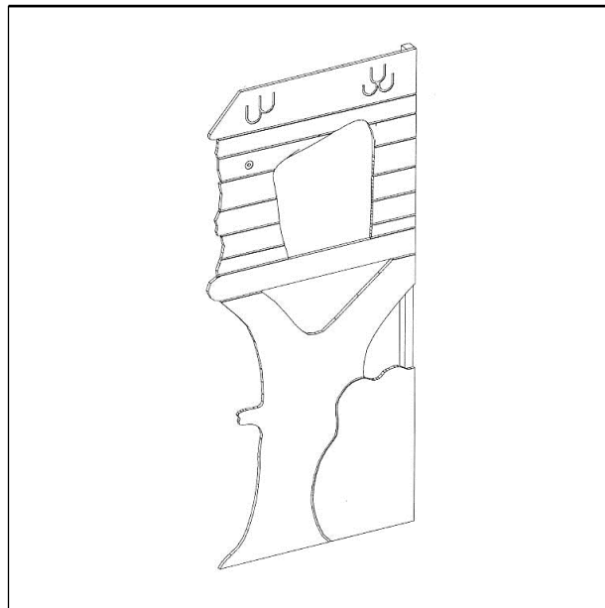

(Reg.Nr. 67506)

(11) Reg.Nr. **67507** (21) Aktenz.: **MU 44/2016**

(22) Anmeldetag: 2016 02 04

(73) Inhaber:

**Ing. Philipp Gesellschaft m.b.H. & Co. KG.**, 4872 Neukirchen  
an der Vöckla, Satteltal 2 (AT)

(74) Vertreter:

**BEER & PARTNER PATENTANWÄLTE KG**, 1070 Wien,  
Lindengasse 8 (AT)

(51) (54) Klassen; Warenverzeichnis:

Kl. 21-03: **Klettergerüst**

(28) Anzahl der vorgelegten Musterabbildungen: 2

(55) Abbildung (schwarzweiß):

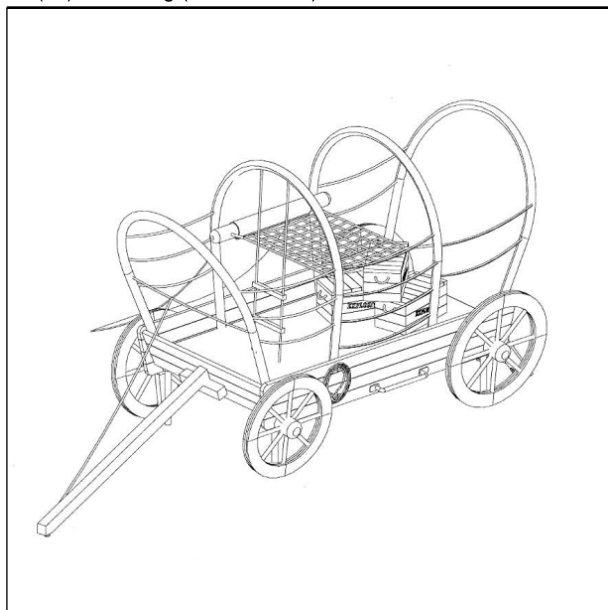

(Reg.Nr. 67507)

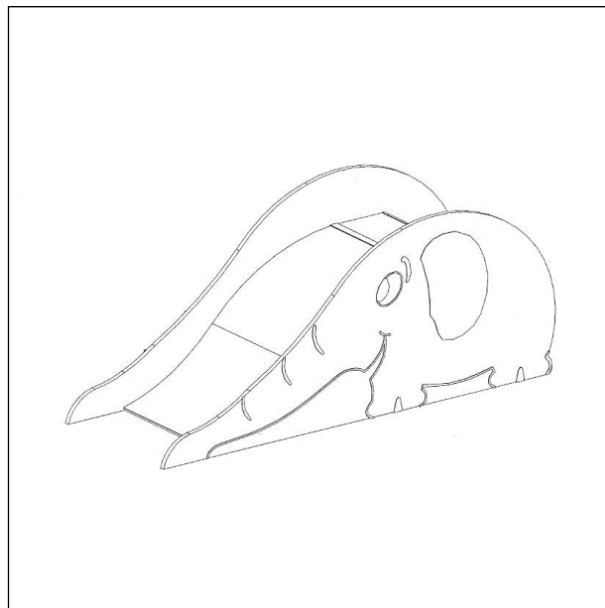

(Reg.Nr. 67508)

(11) Reg.Nr. **67509** (21) Aktenz.: **MU 46/2016**

(22) Anmeldetag: 2016 02 04

(73) Inhaber:

**Ing. Philipp Gesellschaft m.b.H. & Co. KG.**, 4872 Neukirchen  
an der Vöckla, Satteltal 2 (AT)

(74) Vertreter:

**BEER & PARTNER PATENTANWÄLTE KG**, 1070 Wien,  
Lindengasse 8 (AT)

(51) (54) Klassen; Warenverzeichnis:

Kl. 21-03: **Spielgerät in Form eines Einkaufsladens**

(28) Anzahl der vorgelegten Musterabbildungen: 2

(55) Abbildung (schwarzweiß):

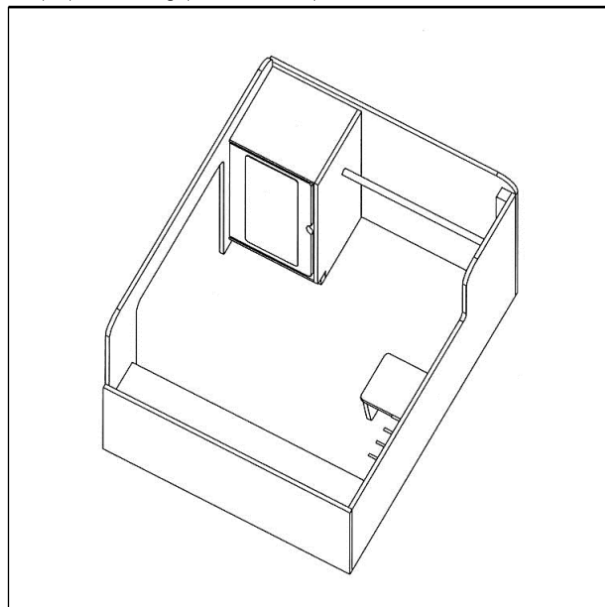

(Reg.Nr. 67509)

(11) Reg.Nr. **67508** (21) Aktenz.: **MU 45/2016**

(22) Anmeldetag: 2016 02 04

(73) Inhaber:

**Ing. Philipp Gesellschaft m.b.H. & Co. KG.**, 4872 Neukirchen  
an der Vöckla, Satteltal 2 (AT)

(74) Vertreter:

**BEER & PARTNER PATENTANWÄLTE KG**, 1070 Wien,  
Lindengasse 8 (AT)

(51) (54) Klassen; Warenverzeichnis:

Kl. 21-03: **Rutsche in Form eines Elefanten**

(28) Anzahl der vorgelegten Musterabbildungen: 2

(55) Abbildung (schwarzweiß):

(11) Reg.Nr. **67510** (21) Aktenz.: **MU 47/2016**

(22) Anmeldetag: 2016 02 04

(73) Inhaber:

**Ing. Philipp Gesellschaft m.b.H. & Co. KG.**, 4872 Neukirchen  
an der Vöckla, Satteltal 2 (AT)

(74) Vertreter:

BEER & PARTNER PATENTANWÄLTE KG, 1070 Wien,  
Lindengasse 8 (AT)

(51) (54) Klassen; Warenverzeichnis:

Kl. 21-03: **Spielgerät in Form eines Einkaufsladens**

(28) Anzahl der vorgelegten Musterabbildungen: 2

(55) Abbildung (schwarzweiß):

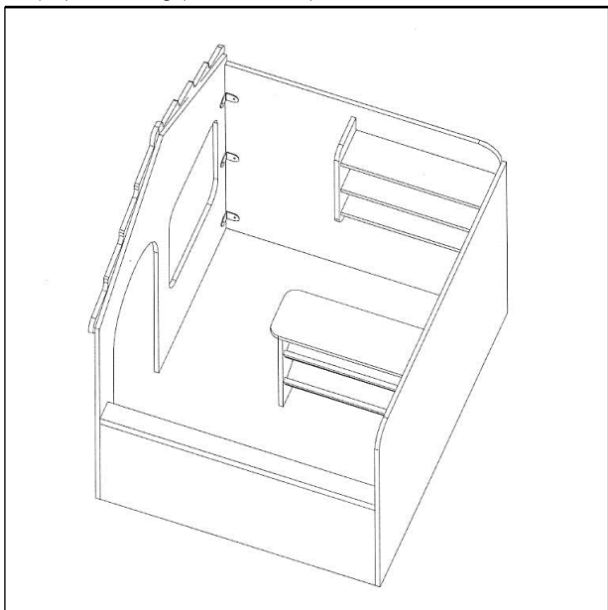

(Reg.Nr. 67510)

(11) Reg.Nr. **67511**

(21) Aktenz.: **MU 48/2016**

(22) Anmeldetag: 2016 02 04

(73) Inhaber:

**Ing. Philipp Gesellschaft m.b.H. & Co. KG.**, 4872 Neukirchen  
an der Vöckla, Satteltal 2 (AT)

(74) Vertreter:

BEER & PARTNER PATENTANWÄLTE KG, 1070 Wien,  
Lindengasse 8 (AT)

(51) (54) Klassen; Warenverzeichnis:

Kl. 21-03: **Spielgerät in Form einer Küche**

(28) Anzahl der vorgelegten Musterabbildungen: 2

(55) Abbildung (schwarzweiß):

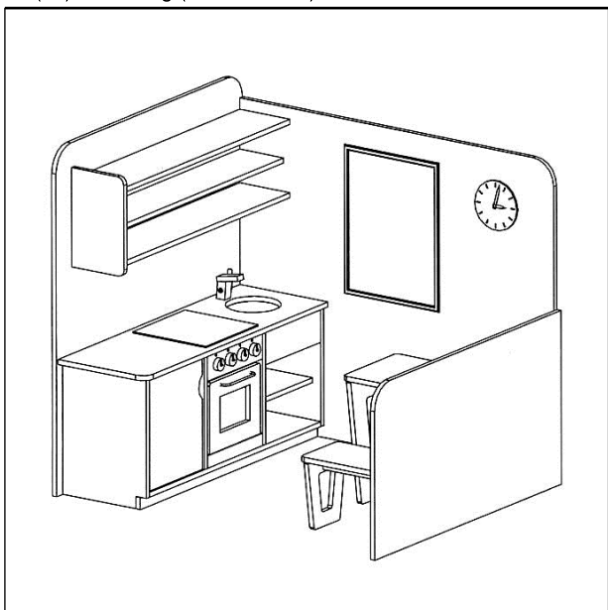

(Reg.Nr. 67511)

(11) Reg.Nr. **67512**

(21) Aktenz.: **MU 49/2016**

(22) Anmeldetag: 2016 02 04

(73) Inhaber:

**Ing. Philipp Gesellschaft m.b.H. & Co. KG.**, 4872 Neukirchen  
an der Vöckla, Satteltal 2 (AT)

(74) Vertreter:

BEER & PARTNER PATENTANWÄLTE KG, 1070 Wien,  
Lindengasse 8 (AT)

(51) (54) Klassen; Warenverzeichnis:

Kl. 21-03: **Spielgerät in Form eines Autos**

(28) Anzahl der vorgelegten Musterabbildungen: 2

(55) Abbildung (schwarzweiß):

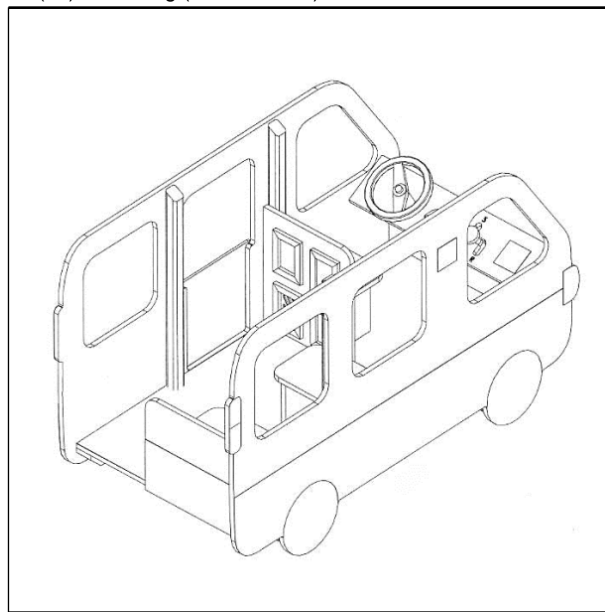

(Reg.Nr. 67512)

(11) Reg.Nr. **67513**

(21) Aktenz.: **MU 51/2016**

(22) Anmeldetag: 2016 02 15

(73) Inhaber:

**Brucker Matthias**, 4882 OBERWANG, Oberwang 159 (AT)

(72) Schöpfer:

Brucker Matthias, 4882 Oberwang, Oberwang 159 (AT)

Brucker Roswitha, 4882 Oberwang, Oberwang 159 (AT)

(51) (54) Klassen; Warenverzeichnis:

Kl. 21-02: **Tee-Marker, Abschlagmarker**

(57) Beschreibung vorgelegt

(28) Anzahl der vorgelegten Musterabbildungen: 2

(55) Abbildung (färbig):



(Reg.Nr. 67513)

(11) Reg.Nr. **67514** (21) Aktenz.: **MU 52/2016**

(22) Anmeldetag: 2016 02 15

(73) Inhaber:

**Dipl.Ing. Schimpl Andreas**, 9073 Klagenfurt-Viktring,  
Opferholzstrasse 54 (AT)

(72) Schöpfer:

Schimpl Andreas, 9073 Klagenfurt-Viktring, Opferholzstrasse  
(AT)

(51) (54) Klassen; Warenverzeichnis:

Kl. 32-00: **Grafik**

(57) Beschreibung vorgelegt

(28) Anzahl der vorgelegten Musterabbildungen: 1

(55) Abbildung (färbig):



(Reg.Nr. 67514)

(11) Reg.Nr. **67515** (21) Aktenz.: **MU 53/2016**

(22) Anmeldetag: 2016 02 15

(73) Inhaber:

**Dipl.Ing. Schimpl Andreas**, 9073 Klagenfurt-Viktring,  
Opferholzstrasse 54 (AT)

(72) Schöpfer:

Schimpl Andreas, 9073 Klagenfurt-Viktring, Opferholzstrasse  
(AT)

(51) (54) Klassen; Warenverzeichnis:

Kl. 32-: **Grafik**

(57) Beschreibung vorgelegt

(28) Anzahl der vorgelegten Musterabbildungen: 1

(55) Abbildung (färbig):



(Reg.Nr. 67515)

(11) Reg.Nr. **67516** (21) Aktenz.: **MU 54/2016**

(22) Anmeldetag: 2016 02 16

(73) Inhaber:

**Rollier Catherine**, 1180 Wien, Schulgasse 24 (AT)

(74) Vertreter:

Dr. Kretschmer Wolfgang G. LL.M, 1010 Wien, Stubenring  
14/2a (AT)

(51) (54) Klassen; Warenverzeichnis:

Kl. 32-: **Grafisches Symbol, Logo**

(28) Anzahl der vorgelegten Musterabbildungen: 1

(55) Abbildung (färbig):



(Reg.Nr. 67516)

(11) Reg.Nr. **67517** (21) Aktenz.: **MU 55/2016**

(22) Anmeldetag: 2016 02 16

(73) Inhaber:

**Susanne Spatt GmbH**, 5026 Salzburg , Aignerstraße 30 (AT)

(72) Schöpfer:

Mag. Wach - Spatt Susanne, 5026 Salzburg, Aignerstrasse 30 (AT)

(51) (54) Klassen; Warenverzeichnis:

Kl. 32-: **Grafik**

(57) Beschreibung vorgelegt

(28) Anzahl der vorgelegten Musterabbildungen: 1

(55) Abbildung (schwarzweiß):

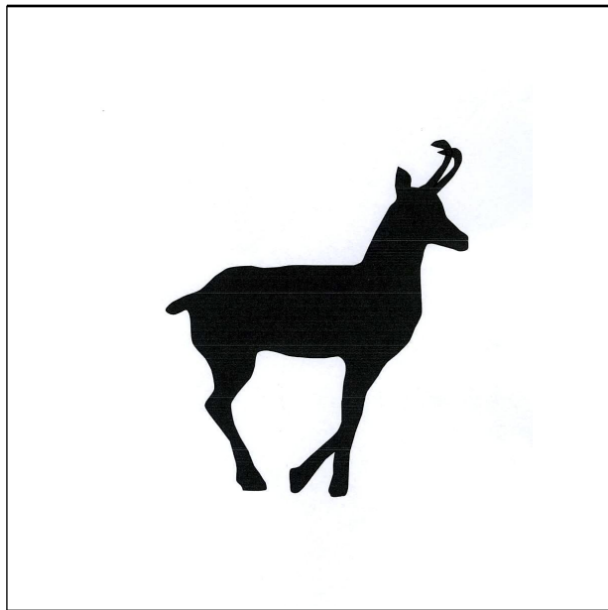

(Reg.Nr. 67517)

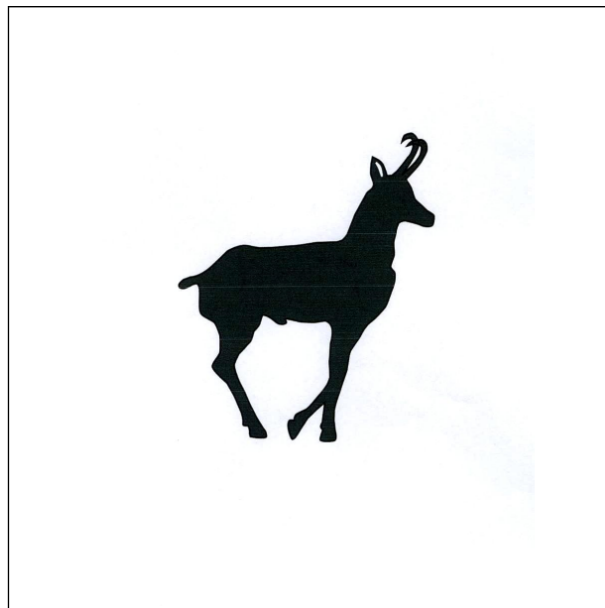

(Reg.Nr. 67518)

(11) Reg.Nr. **67519** (21) Aktenz.: **MU 70/2016**

(22) Anmeldetag: 2016 02 29

(30) Priorität:

2015-10-29 DE 40 2015 101153.5

(73) Inhaber:

**Preform GmbH**, 91555 Feuchtwangen, Esbacher Weg 15 (DE)

(74) Vertreter:

Torggler Paul Mag. Dr., Hofinger Stephan Dr. Dipl.Ing., Gangl Markus Mag. Dr., Maschler Christoph MMag. Dr., Patentanwälte, 6020 Innsbruck, Wilhelm-Greil-Straße 16/4 (AT)

(51) (54) Klassen; Warenverzeichnis:

Kl. 06-06: **Trennwand**

(28) Anzahl der vorgelegten Musterabbildungen: 3

(55) Abbildung (schwarzweiß):

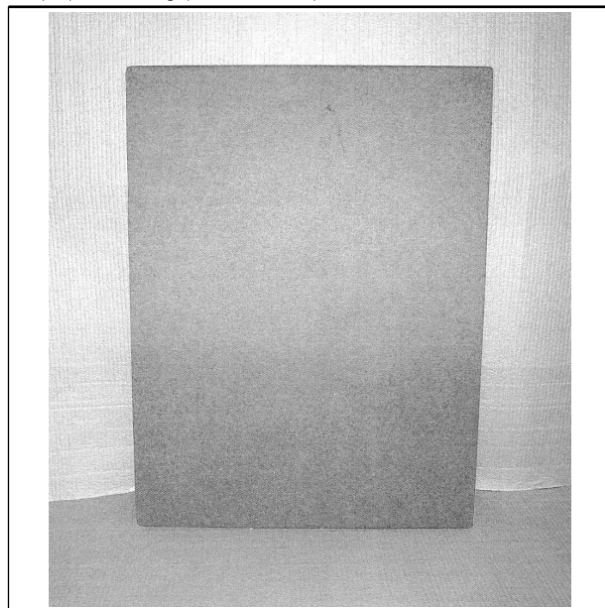

(Reg.Nr. 67519)

(11) Reg.Nr. **67518** (21) Aktenz.: **MU 56/2016**

(22) Anmeldetag: 2016 02 16

(73) Inhaber:

**Susanne Spatt GmbH**, 5026 Salzburg , Aignerstraße 30 (AT)

(72) Schöpfer:

Mag. Wach - Spatt Susanne, 5026 Salzburg, Aignerstrasse 30 (AT)

(51) (54) Klassen; Warenverzeichnis:

Kl. 32-: **Grafik**

(57) Beschreibung vorgelegt

(28) Anzahl der vorgelegten Musterabbildungen: 1

(55) Abbildung (schwarzweiß):

(11) Reg.Nr. **67520** (21) Aktenz.: **MU 752/2015**

(22) Anmeldetag: 2015 11 16

(30) Priorität:

2015-05-21 CZ PVZ 2015-40284

(73) Inhaber:

**SKODA AUTO a.s.**, 293 60 Mlada Boleslav , Tr. Vaclava  
Klementa 869 (CZ)

(74) Vertreter:

Haffner und Keschmann Patentanwälte GmbH, 1014 WIEN,  
Schottengasse 3a (AT)

(51) (54) Klassen; Warenverzeichnis:

Kl. 26-06: **linker Frontscheinwerfer für Kraftfahrzeuge**

(57) Beschreibung vorgelegt

(28) Anzahl der vorgelegten Musterabbildungen: 5

(55) Abbildung (färbig):



(Reg.Nr. 67520)



(Reg.Nr. 67521)

(11) Reg.Nr. **67521** (21) Aktenz.: **MU 753/2015**

(22) Anmeldetag: 2015 11 16

(30) Priorität:

2015-05-21 CZ PVZ 2015-40284

(73) Inhaber:

**SKODA AUTO a.s.**, 293 60 Mlada Boleslav , Tr. Vaclava  
Klementa 869 (CZ)

(74) Vertreter:

Haffner und Keschmann Patentanwälte GmbH, 1014 WIEN,  
Schottengasse 3a (AT)

(51) (54) Klassen; Warenverzeichnis:

Kl. 26-06: **rechter Frontscheinwerfer für Kraftfahrzeuge**

(57) Beschreibung vorgelegt

(28) Anzahl der vorgelegten Musterabbildungen: 5

(55) Abbildung (färbig):

(11) Reg.Nr. **67522**

(21) Aktenz.: **MU 754/2015**

(22) Anmeldetag: 2015 11 16

(30) Priorität:

2015-05-21 CZ PVZ 2015-40284

(73) Inhaber:

**SKODA AUTO a.s.**, 293 60 Mlada Boleslav , Tr. Vaclava  
Klementa 869 (CZ)

(74) Vertreter:

Haffner und Keschmann Patentanwälte GmbH, 1014 WIEN,  
Schottengasse 3a (AT)

(51) (54) Klassen; Warenverzeichnis:

Kl. 26-06: **linke Leuchte für Kraftfahrzeuge**

(57) Beschreibung vorgelegt

(28) Anzahl der vorgelegten Musterabbildungen: 5

(55) Abbildung (färbig):



(Reg.Nr. 67522)

(11) Reg.Nr. **67523**

(21) Aktenz.: **MU 755/2015**

(22) Anmeldetag: 2015 11 16

(30) Priorität:

2015-05-21 CZ PVZ 2015-40284

(73) Inhaber:

**SKODA AUTO a.s.**, 293 60 Mlada Boleslav , Tr. Vaclava  
Klementa 869 (CZ)

(74) Vertreter:

Haffner und Keschmann Patentanwälte GmbH, 1014 WIEN,  
Schottengasse 3a (AT)

(51) (54) Klassen; Warenverzeichnis:

Kl. 26-06: **rechte Leuchte für Kraftfahrzeuge**

(57) Beschreibung vorgelegt

(28) Anzahl der vorgelegten Musterabbildungen: 5

(55) Abbildung (färbig):



(Reg.Nr. 67523)



(Reg.Nr. 67524)

(11) Reg.Nr. **67524** (21) Aktenz.: **MU 756/2015**

(22) Anmeldetag: 2015 11 16

(30) Priorität:

2015-05-21 CZ PVZ 2015-40284

(73) Inhaber:

**SKODA AUTO a.s.**, 293 60 Mlada Boleslav , Tr. Vaclava  
Klementa 869 (CZ)

(74) Vertreter:

Haffner und Keschmann Patentanwälte GmbH, 1014 WIEN,  
Schottengasse 3a (AT)

(51) (54) Klassen; Warenverzeichnis:

Kl. 26-06: **linke Leuchte für Kraftfahrzeuge**

(57) Beschreibung vorgelegt

(28) Anzahl der vorgelegten Musterabbildungen: 5

(55) Abbildung (färbig):



(Reg.Nr. 67525)

(11) Reg.Nr. **67526**

(21) Aktenz.: **MU 758/2015**

(22) Anmeldetag: 2015 11 16

(30) Priorität:

2015-05-21 CZ PVZ 2015-40284

(73) Inhaber:

**SKODA AUTO a.s.**, 293 60 Mlada Boleslav , Tr. Vaclava  
Klementa 869 (CZ)

(74) Vertreter:

Haffner und Keschmann Patentanwälte GmbH, 1014 WIEN,  
Schottengasse 3a (AT)

(51) (54) Klassen; Warenverzeichnis:

Kl. 26-06: **linke Leuchte für Kraftfahrzeuge**

(57) Beschreibung vorgelegt

(28) Anzahl der vorgelegten Musterabbildungen: 5

(55) Abbildung (färbig):



(Reg.Nr. 67526)



(Reg.Nr. 67527)

(11) Reg.Nr. **67527** (21) Aktenz.: **MU 759/2015**

(22) Anmeldetag: 2015 11 16

(30) Priorität:

2015-05-21 CZ PVZ 2015-40284

(73) Inhaber:

**SKODA AUTO a.s.**, 293 60 Mlada Boleslav , Tr. Vaclava  
Klementa 869 (CZ)

(74) Vertreter:

Haffner und Keschmann Patentanwälte GmbH, 1014 WIEN,  
Schottengasse 3a (AT)

(51) (54) Klassen; Warenverzeichnis:

Kl. 26-06: **rechte Leuchte für Kraftfahrzeuge**

(57) Beschreibung vorgelegt

(28) Anzahl der vorgelegten Musterabbildungen: 5

(55) Abbildung (färbig):



(Reg.Nr. 67528)

(11) Reg.Nr. **67529**

(21) Aktenz.: **MU 761/2015**

(22) Anmeldetag: 2015 11 16

(30) Priorität:

2015-05-21 CZ PVZ 2015-40284

(73) Inhaber:

**SKODA AUTO a.s.**, 293 60 Mlada Boleslav , Tr. Vaclava  
Klementa 869 (CZ)

(74) Vertreter:

Haffner und Keschmann Patentanwälte GmbH, 1014 WIEN,  
Schottengasse 3a (AT)

(51) (54) Klassen; Warenverzeichnis:

Kl. 26-06: **rechte Leuchte für Kraftfahrzeuge**

(57) Beschreibung vorgelegt

(28) Anzahl der vorgelegten Musterabbildungen: 5

(55) Abbildung (färbig):



(Reg.Nr. 67529)



(Reg.Nr. 67530)

(11) Reg.Nr. **67530** (21) Aktenz.: **MU 762/2015**

(22) Anmeldetag: 2015 11 16

(30) Priorität:

2015-05-21 CZ PVZ 2015-40284

(73) Inhaber:

**SKODA AUTO a.s.**, 293 60 Mlada Boleslav , Tr. Vaclava  
Klementa 869 (CZ)

(74) Vertreter:

Haffner und Keschmann Patentanwälte GmbH, 1014 WIEN,  
Schottengasse 3a (AT)

(51) (54) Klassen; Warenverzeichnis:

Kl. 26-06: **linke Leuchte für Kraftfahrzeuge**

(57) Beschreibung vorgelegt

(28) Anzahl der vorgelegten Musterabbildungen: 5

(55) Abbildung (färbig):



(Reg.Nr. 67531)

(11) Reg.Nr. **67532**

(21) Aktenz.: **MU 8/2016**

(22) Anmeldetag: 2016 01 21

(73) Inhaber:

**UNSER LAGERHAUS**  
**WARENHANDELSGESELLSCHAFT.M.B.H.**, 9020  
KLAGENFURT, SÜDRING 240 (AT)

(51) (54) Klassen; Warenverzeichnis:

Kl. 09-03: **Verpackung für Lebensmittel**

(57) Beschreibung vorgelegt

(28) Anzahl der vorgelegten Musterabbildungen: 1

(55) Abbildung (färbig):



(Reg.Nr. 67532)

(11) Reg.Nr. **67533**

(21) Aktenz.: **MU 28/2016**

(22) Anmeldetag: 2016 01 29

(73) Inhaber:

**Kriechbaum Bernd**, 6020 Innsbruck, Reichenauerstraße 93  
(AT)

(72) Schöpfer:

Mayr Mathias, 6020 Innsbruck, Riedgasse 34 (AT)

Kriechbaum Bernd, 6020 Innsbruck, Reichenauerstraße 93 (AT)

(51) (54) Klassen; Warenverzeichnis:

Kl. 11-02: **Ziergegenstand, Nippsache, Skulptur**

(57) Beschreibung vorgelegt

(28) Anzahl der vorgelegten Musterabbildungen: 3

(55) Abbildung (färbig):

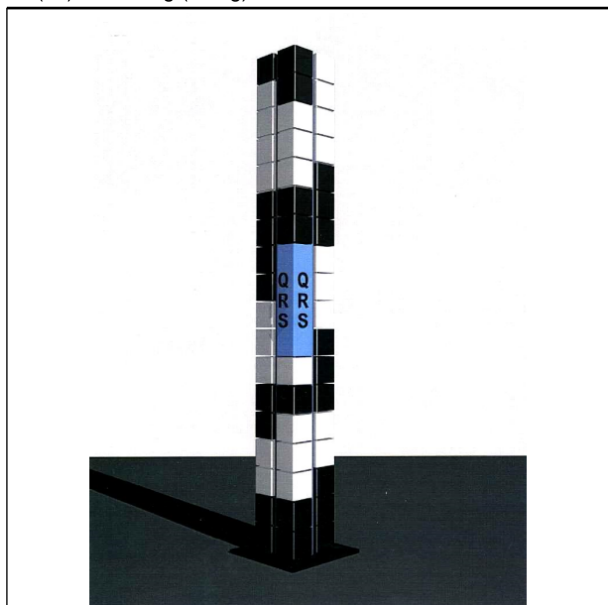

(Reg.Nr. 67533)

## Übertragung

auf:

062609 062610

**Mondelez Deutschland Coffee GmbH**, 28199 Bremen (DE)

## Erlöschen

wegen Nichtzahlung der Erneuerungsgebühr:

018387	018388	018391	018392	018410
018411	018471	018559	018640	018652
018653	018654	018655	018656	018657
019754	019755	042995	043008	043186
043188	043198	043443	044174	044175
058806	058807	058822	058823	058871
063067	063068	063069	063114	063156
063159	063160	063161	063231	063235
063237	063238	063241	063243	063303
063304	063305	063306	063308	063313
063398	063399	063400		

## Erlöschen

wegen Zeitablauf:

000674	000675	000676	001023	001024
001025	001026	001027	001028	001029
001030	001031	001032	001036	001039
001040	001041			

# ÖSTERREICHISCHER MUSTERANZEIGER

---



österreichisches  
patentamt

Wien, 20. Juni 2016 / Nr. 6

Erscheint am 20. jedes Monats

Redaktion, Verwaltung und Verlag  
im Österreichischen Patentamt  
Wien XX., Dresdner Straße 87  
Postanschrift: Postfach 95  
1200 Wien

---

## Inhalt

- **Registrierungen (67534 bis 67628)**
- **Übertragungen**
- **Erlöschen**

---

## Bemerkungen:

Der Schutzbeginn stimmt mit dem Tag der Veröffentlichung und Registrierung des Musters überein.

Die Schutzdauer beträgt fünf Jahre beginnend mit dem Tag der Anmeldung und kann durch rechtzeitige Erneuerung viermal um je fünf Jahre verlängert werden.

Der Musteranmelder kann bis zu zehn verschiedene Musterabbildungen vorlegen. Veröffentlicht wird nur die hierfür vom Anmelder bzw. vom Patentamt ausgewählte Abbildung in schwarzweiß, wobei angegeben ist, ob diese Abbildung farbig oder schwarzweiß vorgelegt wurde.

Die jeweils neben den bibliographischen Daten stehenden Zahlen entsprechen dem WIPO-Standard St. 80 und dienen der zusätzlichen Kennzeichnung dieser Daten.

Kl. = Klasse nach der Klasseneinteilung des Abkommens von Locarno zur Errichtung einer internationalen Klassifikation für gewerbliche Muster und Modelle, BGBl.Nr. 496/1990.

---

<u>Ländercode</u>					
AD	ANDORRA	DD	DDR (ALT)	IL	ISRAEL
AE	VEREINIGTE ARABISCHE EMIRATE	DE	DEUTSCHLAND	IM	ISLE OF MAN
AF	AFGHANISTAN	DJ	DSCHIBUTI	IN	INDIEN
AG	ANTIGUA UND BARBUDA	DK	DÄNEMARK	IQ	IRAK
AI	ANGUILLA	DM	DOMINICA	IR	IRAN
AL	ALBANIEN	DO	DOMINIKANISCHE REPUBLIK	IS	ISLAND
AM	ARMENIEN	DZ	ALGERIEN	IT	ITALIEN
AN	NIEDERLÄNDISCHE ANTILLEN	EA	EURASISCHE PATENTORGANISATION (EAPO)	JE	JERSEY
AO	ANGOLA	EC	ECUADOR	JM	JAMAICA
AP	AFRIKANISCHE REGIONALE ORGANISATION FÜR GEISTIGES EIGENTUM (ARIPO)	EE	ESTLAND	JO	JORDANIEN
AR	ARGENTINIEN	EG	ÄGYPTEN	JP	JAPAN
AT	ÖSTERREICH	EH	WEST SAHARA	KE	KENIA
AU	AUSTRALIEN	EM	AMT DER EUROPÄISCHEN UNION FÜR GEISTIGES EIGENTUM (EUIPO)	KG	KIRGISISTAN
AW	ARUBA	EP	EUROPÄISCHES PATENTAMT	KH	KAMBODSCHA
AZ	ASERBAIDSCHE	ER	ERITREA	KI	KIRIBATI
BA	BOSNIEN UND HERZEGOWINA	ES	SPANIEN	KM	KOMOREN
BB	BARBADOS	ET	ÄTHIOPIEN	KN	ST. KITTS UND NEVIS
BD	BANGLADESCH	EU	Europäische Union	KP	DEMOKRATISCHE VOLKSREPUBLIK KOREA
BE	BELGIEN	FI	FINNLAND	KR	KOREA
BF	BURKINA FASO	FJ	FIDSCHI	KW	KUWAIT
BG	BULGARIEN	FK	FALKLAND INSELN (MALWINEN)	KY	KAIMANINSELN (CAYMAN ISLANDS)
BH	BAHRAIN	FO	FÄRÖER INSELN	KZ	KASACHSTAN
BI	BURUNDI	FR	FRANKREICH	LA	LAOS
BJ	BENIN	GA	GABUN	LB	LIBANON
BM	BERMUDA	GB	VEREINIGTES KÖNIGREICH	LC	SANTA LUCIA
BN	BRUNEI DARUSSALAM	GC	PATENTAMT DES KOOPERATIONSRATS DER ARABISCHEN STAATEN DES GOLFES (GCC)	LI	LIECHTENSTEIN
BO	BOLIVIEN, PLURINATIONALER STAAT	GD	GRENADA	LK	SRI LANKA
BQ	BONAIRE, SANKT EUSTATIUS UND SABA	GE	GEORGIEN	LR	LIBERIA
BR	BRASILIEN	GG	GUERNSEY	LS	LESOTHO
BS	BAHAMAS	GH	GHANA	LT	LITAUEN
BT	BHUTAN	GI	GIBRALTAR	LU	LUXEMBURG
BU	BIRMA (BURMA)	GL	GRÖNLAND	LV	LETTLAND
BV	BOUVETINSEL	GM	GAMBIA	LY	LYBIEN
BW	BOTSWANA	GN	GUINEA	MA	MAROKKO
BX	BENELUX MARKENAMT (BOIP)	GP	GUADELOUPE	MC	MONACO
BY	BELARUS (WEIßRUSSLAND)	GQ	ÄQUATORIALGUINEA	MD	MOLDAU
BZ	BELIZE	GR	GRIECHENLAND	ME	MONTENEGRO
CA	KANADA	GS	SÜDGEORGIEN UND DIE SÜDLICHEN SANDWICHINSELN	MG	MADAGASKAR
CD	DEMOKRATISCHE REPUBLIK KONGO	GT	GUATEMALA	MH	MARSHALL INSELN
CF	ZENTRALAFRIKANISCHE REPUBLIK	GU	GUAM	MK	MAZEDONIEN
CG	KONGO	GW	GUINEA-BISSAU	ML	MALI
CH	SCHWEIZ	GY	GUYANA	MM	MYANMAR
CI	ELFENBEINKÜSTE	HK	HONGKONG (VERWALTUNG DER VOLKSREPUBLIK CHINA)	MN	MONGOLEI
CK	COOK-INSELN	HN	HONDURAS	MO	MACAO
CL	CHILE	HR	KROATIEN	MP	NÖRDLICHE MARIANEN
CM	KAMERUN	HT	HAITI	MR	MAURETANIEN
CN	CHINA	HU	UNGARN	MS	MONTSERRAT
CO	KOLUMBIEN	HV	OBERVOLTA	MT	MALTA
CR	COSTA RICA	IB	INTERNATIONALES BÜRO DER WELTORGANISATION FÜR GEISTIGES EIGENTUM (WIPO)	MU	MAURITIUS
CS	TSCHECHISCHE UND SLOWAKISCHE FÖD. REP./CSFR	ID	INDONESIEN	MV	MALEDIVEN
CU	KUBA	IE	IRLAND	MW	MALAWI
CV	KAP VERDE			MX	MEXIKO
CW	CURAÇAO			MY	MALAYSIEN
CY	ZYPERN			MZ	MOZAMBIQUE
CZ	TSCHECHIEN			NA	NAMIBIEN
				NC	NEU KALEDONIEN
				NE	NIGER
				NG	NIGERIEN
				NI	NICARAGUA
				NL	NIEDERLANDE
				NO	NORWEGEN
				NP	NEPAL
				NR	NAURU
				NZ	NEUSEELAND
				OA	AFRIKANISCHE ORGANISATION FÜR GEISTIGES EIGENTUM (OAPI)
				OM	OMAN
				PA	PANAMA
				PE	PERU
				PF	FRANZÖSISCH POLYNESIEN
				PG	PAPUA NEUGUINEA
				PH	PHILIPPINEN
				PK	PAKISTAN
				PL	POLEN
				PR	PUERTO RICO
				PT	PORTUGAL
				PW	PALAU
				PY	PARAGUAY
				QA	KATAR
				RE	REUNION
				RH	RHODESIEN
				RO	RUMÄNIEN
				RS	SERBIEN
				RU	RUSSISCHE FÖDERATION
				RW	RUANDA
				SA	SAUDIARABIEN
				SB	SALOMONEN
				SC	SEYCHELLEN
				SD	SUDAN
				SE	SCHWEDEN
				SG	SINGAPUR
				SH	SANKT HELENA, ASCENSION UND TRISTAN DA CUNHA
				SI	SLOWENIEN
				SK	SLOWAKEI
				SL	SIERRA LEONE
				SM	SAN MARINO
				SN	SENEGAL
				SO	SOMALIA
				SR	SURINAM
				SS	SÜDSUDAN
				ST	SÃO TOMÉ UND PRINCIPE
				SU	SOJWJETUNION/UDSSR
				SV	EL SALVADOR
				SX	ST. MARTIN (NIEDERLÄNDISCHE VERWALTUNG)
				SY	SYRIEN
				SZ	SWAZILAND
				TC	TURKS- UND CAICOSINSELN
				TD	TSCHAD
				TG	TOGO
				TH	THAILAND
				TJ	TADSCHIKISTAN
				TK	TOKELAU
				TL	TIMOR-LESTE
				TM	TURKMENISTAN
				TN	TUNESIEN
				TO	TONGA
				TR	TÜRKEI
				TT	TRINIDAD UND TOBAGO
				TV	TUVALU
				TW	TAIWAN
				TZ	TANSANIA
				UA	UKRAINE
				UG	UGANDA

US VEREINIGTE STAATEN  
VON AMERIKA  
UY URUGUAY  
UZ USBEKISTAN  
VA VATIKAN  
VC SANKT VINCENT UND  
DIE GRENADINEN  
VE VENEZUELA  
VG JUNGFERN-INSELN  
(BRITISCH)  
VI -- NEU --  
VN VIETNAM  
VU VANUATU  
WO INTERNATIONALES  
BÜRO DER  
WELTORGANISATION  
FÜR GEISTIGES  
EIGENTUM (WIPO)  
WS SAMOA  
XN NORDISCHES PATENT  
INSTITUT (NPI)  
YD JEMEN  
(VOLKSDEMOKRATISC  
HE REPUBLIK)  
YE JEMEN  
YU JUGOSLAWIEN/SFRJ  
ZA SÜDAFRIKA  
ZM SAMBIA  
ZR ZAIRE  
ZW ZIMBABWE

## Registrierungen

Schutzdauerbeginn: 20. Juni 2016

(11) Reg.Nr. **67534** (21) Aktenz.: **MU 622/2015**

(22) Anmeldetag: 2015 11 09

(73) Inhaber:

**VOLKSWAGEN AKTIENGESELLSCHAFT**, 38440  
WOLFSBURG, BERLINER RING 2 (DE)

(74) Vertreter:

Sonn & Partner Patentanwälte, 1010 Wien, Riemergasse 14  
(AT)

(51) (54) Klassen; Warenverzeichnis:

Kl. 26-06: **Signallicht für Fahrzeuge**

(28) Anzahl der vorgelegten Musterabbildungen: 4

(55) Abbildung (färbig):

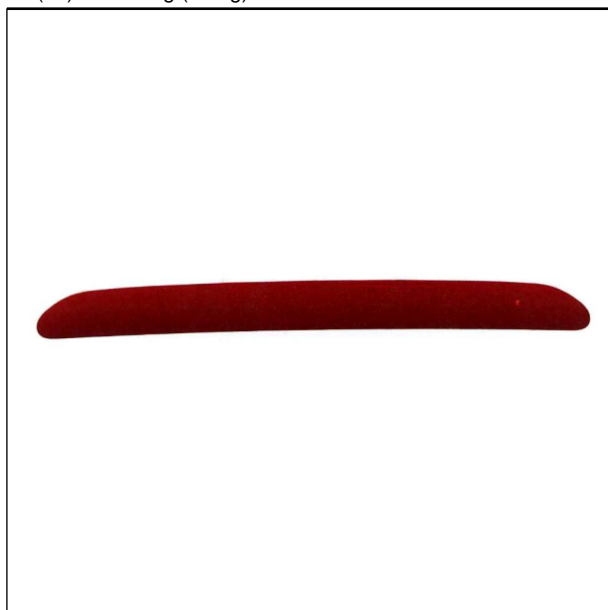

(Reg.Nr. 67534)

(11) Reg.Nr. **67535** (21) Aktenz.: **MU 623/2015**

(22) Anmeldetag: 2015 11 09

(73) Inhaber:

**VOLKSWAGEN AKTIENGESELLSCHAFT**, 38440  
WOLFSBURG, BERLINER RING 2 (DE)

(74) Vertreter:

Sonn & Partner Patentanwälte, 1010 Wien, Riemergasse 14  
(AT)

(51) (54) Klassen; Warenverzeichnis:

Kl. 26-06: **Nebelscheinwerfer für Fahrzeuge**

(28) Anzahl der vorgelegten Musterabbildungen: 4

(55) Abbildung (schwarzweiß):



(Reg.Nr. 67535)

(11) Reg.Nr. **67536** (21) Aktenz.: **MU 624/2015**

(22) Anmeldetag: 2015 11 09

(73) Inhaber:

**VOLKSWAGEN AKTIENGESELLSCHAFT**, 38440  
WOLFSBURG, BERLINER RING 2 (DE)

(74) Vertreter:

Sonn & Partner Patentanwälte, 1010 Wien, Riemergasse 14  
(AT)

(51) (54) Klassen; Warenverzeichnis:

Kl. 26-06: **Nebelscheinwerfer für Fahrzeuge**

(28) Anzahl der vorgelegten Musterabbildungen: 4

(55) Abbildung (schwarzweiß):



(Reg.Nr. 67536)

(11) Reg.Nr. **67537** (21) Aktenz.: **MU 625/2015**

(22) Anmeldetag: 2015 11 09

(73) Inhaber:

**VOLKSWAGEN AKTIENGESELLSCHAFT**, 38440  
WOLFSBURG, BERLINER RING 2 (DE)

(74) Vertreter:

Sonn & Partner Patentanwälte, 1010 Wien, Riemergasse 14  
(AT)

(51) (54) Klassen; Warenverzeichnis:

Kl. 26-06: **Heckleuchte für Fahrzeuge**

(28) Anzahl der vorgelegten Musterabbildungen: 4

(55) Abbildung (färbig):



(Reg.Nr. 67537)

(11) Reg.Nr. **67538** (21) Aktenz.: **MU 626/2015**

(22) Anmeldetag: 2015 11 09

(73) Inhaber:

**VOLKSWAGEN AKTIENGESELLSCHAFT**, 38440  
WOLFSBURG, BERLINER RING 2 (DE)

(74) Vertreter:

Sonn & Partner Patentanwälte, 1010 Wien, Riemergasse 14  
(AT)

(51) (54) Klassen; Warenverzeichnis:

Kl. 26-06: **Heckleuchte für Fahrzeuge**

(28) Anzahl der vorgelegten Musterabbildungen: 4

(55) Abbildung (färbig):



(Reg.Nr. 67538)

(11) Reg.Nr. **67539**

(21) Aktenz.: **MU 627/2015**

(22) Anmeldetag: 2015 11 09

(73) Inhaber:

**VOLKSWAGEN AKTIENGESELLSCHAFT**, 38440  
WOLFSBURG, BERLINER RING 2 (DE)

(74) Vertreter:

Sonn & Partner Patentanwälte, 1010 Wien, Riemergasse 14  
(AT)

(51) (54) Klassen; Warenverzeichnis:

Kl. 26-06: **Heckleuchte für Fahrzeuge**

(28) Anzahl der vorgelegten Musterabbildungen: 1

(55) Abbildung (färbig):

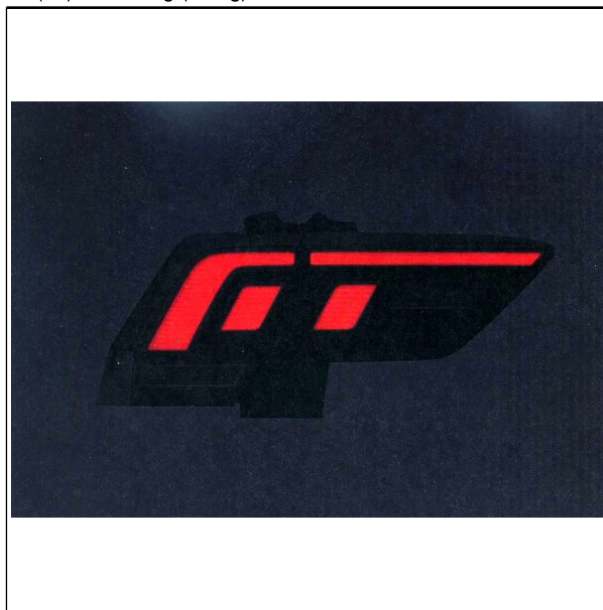

(Reg.Nr. 67539)

(11) Reg.Nr. **67540**

(21) Aktenz.: **MU 628/2015**

(22) Anmeldetag: 2015 11 09

(73) Inhaber:

**VOLKSWAGEN AKTIENGESELLSCHAFT**, 38440  
WOLFSBURG, BERLINER RING 2 (DE)

(74) Vertreter:

Sonn & Partner Patentanwälte, 1010 Wien, Riemergasse 14  
(AT)

(51) (54) Klassen; Warenverzeichnis:

Kl. 26-06: **Heckleuchte für Fahrzeuge**

(28) Anzahl der vorgelegten Musterabbildungen: 1

(55) Abbildung (färbig):

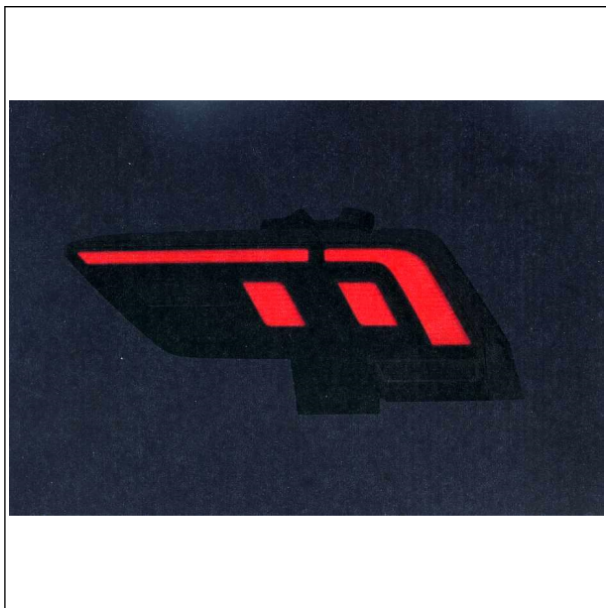

(Reg.Nr. 67540)

(11) Reg.Nr. **67541** (21) Aktenz.: **MU 629/2015**

(22) Anmeldetag: 2015 11 09

(73) Inhaber:

**VOLKSWAGEN AKTIENGESELLSCHAFT**, 38440  
WOLFSBURG, BERLINER RING 2 (DE)

(74) Vertreter:

Sonn & Partner Patentanwälte, 1010 Wien, Riemergasse 14  
(AT)

(51) (54) Klassen; Warenverzeichnis:

Kl. 26-06: **Heckleuchte für Fahrzeuge**

(28) Anzahl der vorgelegten Musterabbildungen: 4

(55) Abbildung (färbig):



(Reg.Nr. 67541)

(11) Reg.Nr. **67542** (21) Aktenz.: **MU 630/2015**

(22) Anmeldetag: 2015 11 09

(73) Inhaber:

**VOLKSWAGEN AKTIENGESELLSCHAFT**, 38440  
WOLFSBURG, BERLINER RING 2 (DE)

(74) Vertreter:

Sonn & Partner Patentanwälte, 1010 Wien, Riemergasse 14  
(AT)

(51) (54) Klassen; Warenverzeichnis:

Kl. 26-06: **Heckleuchte für Fahrzeuge**

(28) Anzahl der vorgelegten Musterabbildungen: 4

(55) Abbildung (färbig):



(Reg.Nr. 67542)

(11) Reg.Nr. **67543** (21) Aktenz.: **MU 631/2015**

(22) Anmeldetag: 2015 11 09

(73) Inhaber:

**VOLKSWAGEN AKTIENGESELLSCHAFT**, 38440  
WOLFSBURG, BERLINER RING 2 (DE)

(74) Vertreter:

Sonn & Partner Patentanwälte, 1010 Wien, Riemergasse 14  
(AT)

(51) (54) Klassen; Warenverzeichnis:

Kl. 26-06: **Heckleuchte für Fahrzeuge**

(28) Anzahl der vorgelegten Musterabbildungen: 1

(55) Abbildung (färbig):

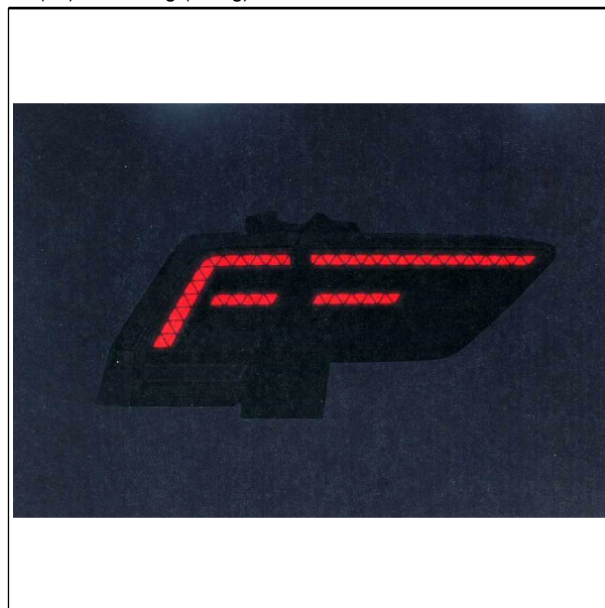

(Reg.Nr. 67543)

(11) Reg.Nr. **67544** (21) Aktenz.: **MU 632/2015**

(22) Anmeldetag: 2015 11 09

(73) Inhaber:

**VOLKSWAGEN AKTIENGESELLSCHAFT**, 38440  
WOLFSBURG, BERLINER RING 2 (DE)

(74) Vertreter:

Sonn & Partner Patentanwälte, 1010 Wien, Riemergasse 14  
(AT)

(51) (54) Klassen; Warenverzeichnis:

Kl. 26-06: **Heckleuchte für Fahrzeuge**

(28) Anzahl der vorgelegten Musterabbildungen: 1

(55) Abbildung (färbig):

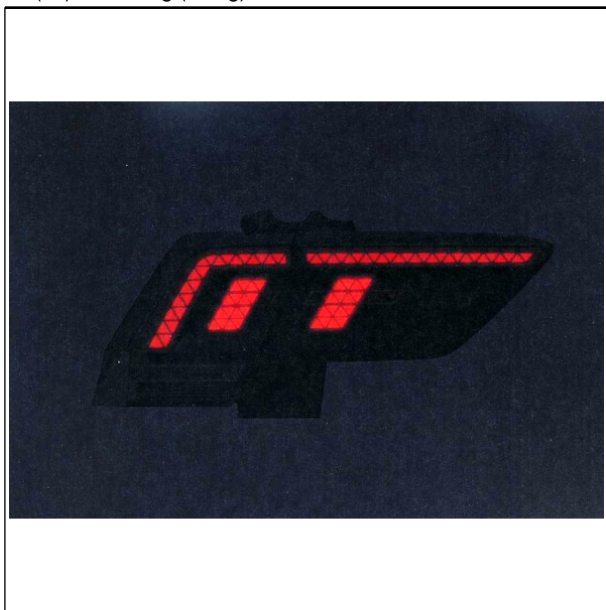

(Reg.Nr. 67544)

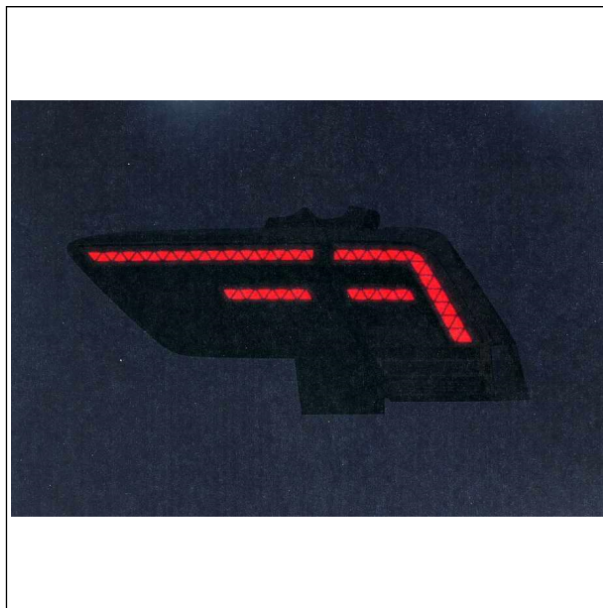

(Reg.Nr. 67545)

(11) Reg.Nr. **67546** (21) Aktenz.: **MU 634/2015**

(22) Anmeldetag: 2015 11 09

(73) Inhaber:

**VOLKSWAGEN AKTIENGESELLSCHAFT**, 38440  
WOLFSBURG, BERLINER RING 2 (DE)

(74) Vertreter:

Sonn & Partner Patentanwälte, 1010 Wien, Riemergasse 14  
(AT)

(51) (54) Klassen; Warenverzeichnis:

Kl. 26-06: **Heckleuchte für Fahrzeuge**

(28) Anzahl der vorgelegten Musterabbildungen: 1

(55) Abbildung (färbig):

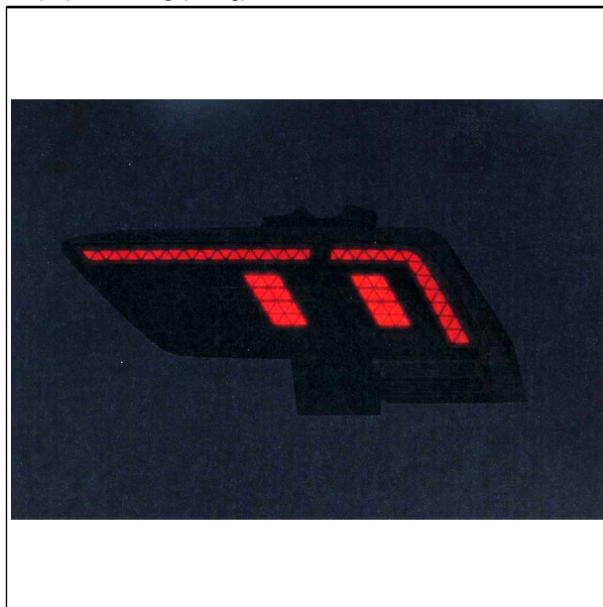

(Reg.Nr. 67546)

(11) Reg.Nr. **67545** (21) Aktenz.: **MU 633/2015**

(22) Anmeldetag: 2015 11 09

(73) Inhaber:

**VOLKSWAGEN AKTIENGESELLSCHAFT**, 38440  
WOLFSBURG, BERLINER RING 2 (DE)

(74) Vertreter:

Sonn & Partner Patentanwälte, 1010 Wien, Riemergasse 14  
(AT)

(51) (54) Klassen; Warenverzeichnis:

Kl. 26-06: **Heckleuchte für Fahrzeuge**

(28) Anzahl der vorgelegten Musterabbildungen: 1

(55) Abbildung (färbig):

(11) Reg.Nr. **67547** (21) Aktenz.: **MU 635/2015**

(22) Anmeldetag: 2015 11 09

(73) Inhaber:

**VOLKSWAGEN AKTIENGESELLSCHAFT**, 38440  
WOLFSBURG, BERLINER RING 2 (DE)

(74) Vertreter:

Sonn & Partner Patentanwälte, 1010 Wien, Riemergasse 14  
(AT)

(51) (54) Klassen; Warenverzeichnis:

Kl. 26-06: **Scheinwerfer für Fahrzeuge**

(28) Anzahl der vorgelegten Musterabbildungen: 4

(55) Abbildung (schwarzweiß):



(Reg.Nr. 67547)

(11) Reg.Nr. **67548**

(21) Aktenz.: **MU 636/2015**

(22) Anmeldetag: 2015 11 09

(73) Inhaber:

**VOLKSWAGEN AKTIENGESELLSCHAFT**, 38440  
WOLFSBURG, BERLINER RING 2 (DE)

(74) Vertreter:

Sonn & Partner Patentanwälte, 1010 Wien, Riemergasse 14  
(AT)

(51) (54) Klassen; Warenverzeichnis:

Kl. 26-06: **Scheinwerfer für Fahrzeuge**

(28) Anzahl der vorgelegten Musterabbildungen: 4

(55) Abbildung (schwarzweiß):



(Reg.Nr. 67548)

(11) Reg.Nr. **67549**

(21) Aktenz.: **MU 637/2015**

(22) Anmeldetag: 2015 11 09

(73) Inhaber:

**VOLKSWAGEN AKTIENGESELLSCHAFT**, 38440  
WOLFSBURG, BERLINER RING 2 (DE)

(74) Vertreter:

Sonn & Partner Patentanwälte, 1010 Wien, Riemergasse 14  
(AT)

(51) (54) Klassen; Warenverzeichnis:

Kl. 26-06: **Scheinwerfer für Fahrzeuge**

(28) Anzahl der vorgelegten Musterabbildungen: 1

(55) Abbildung (schwarzweiß):

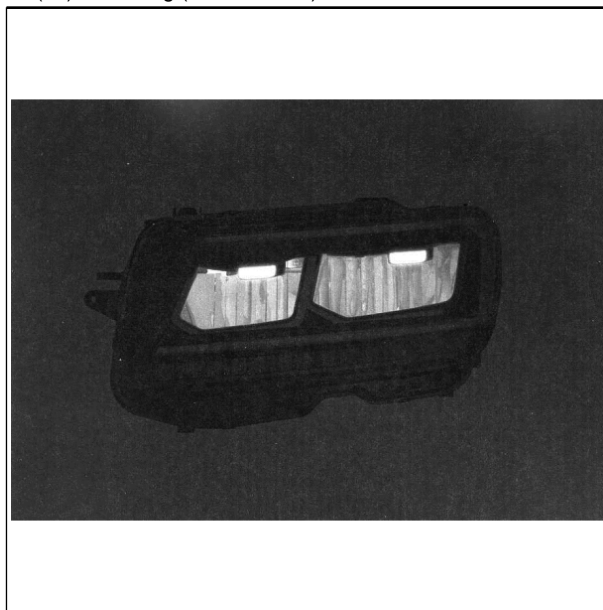

(Reg.Nr. 67549)

(11) Reg.Nr. **67550**

(21) Aktenz.: **MU 638/2015**

(22) Anmeldetag: 2015 11 09

(73) Inhaber:

**VOLKSWAGEN AKTIENGESELLSCHAFT**, 38440  
WOLFSBURG, BERLINER RING 2 (DE)

(74) Vertreter:

Sonn & Partner Patentanwälte, 1010 Wien, Riemergasse 14  
(AT)

(51) (54) Klassen; Warenverzeichnis:

Kl. 26-06: **Scheinwerfer für Fahrzeuge**

(28) Anzahl der vorgelegten Musterabbildungen: 1

(55) Abbildung (schwarzweiß):

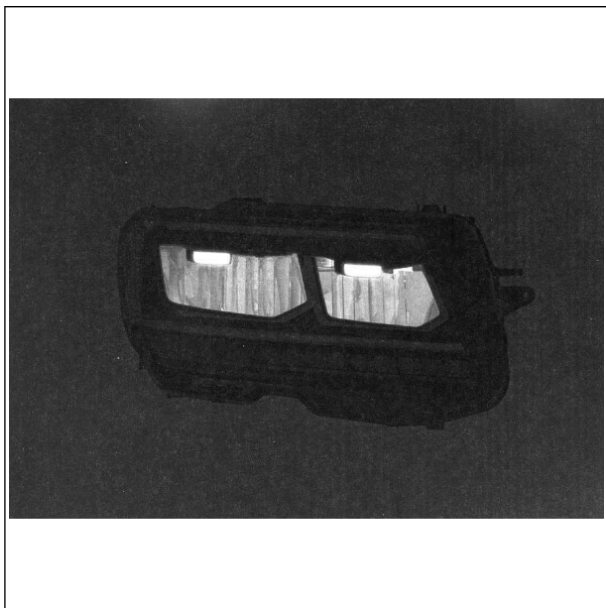

(Reg.Nr. 67550)

(11) Reg.Nr. **67551** (21) Aktenz.: **MU 639/2015**

(22) Anmeldetag: 2015 11 09

(73) Inhaber:

**VOLKSWAGEN AKTIENGESELLSCHAFT**, 38440  
WOLFSBURG, BERLINER RING 2 (DE)

(74) Vertreter:

Sonn & Partner Patentanwälte, 1010 Wien, Riemergasse 14  
(AT)

(51) (54) Klassen; Warenverzeichnis:

Kl. 26-06: **Scheinwerfer für Fahrzeuge**

(28) Anzahl der vorgelegten Musterabbildungen: 4

(55) Abbildung (färbig):



(Reg.Nr. 67551)

(11) Reg.Nr. **67552** (21) Aktenz.: **MU 640/2015**

(22) Anmeldetag: 2015 11 09

(73) Inhaber:

**VOLKSWAGEN AKTIENGESELLSCHAFT**, 38440  
WOLFSBURG, BERLINER RING 2 (DE)

(74) Vertreter:

Sonn & Partner Patentanwälte, 1010 Wien, Riemergasse 14  
(AT)

(51) (54) Klassen; Warenverzeichnis:

Kl. 26-06: **Scheinwerfer für Fahrzeuge**

(28) Anzahl der vorgelegten Musterabbildungen: 4

(55) Abbildung (färbig):



(Reg.Nr. 67552)

(11) Reg.Nr. **67553** (21) Aktenz.: **MU 641/2015**

(22) Anmeldetag: 2015 11 09

(73) Inhaber:

**VOLKSWAGEN AKTIENGESELLSCHAFT**, 38440  
WOLFSBURG, BERLINER RING 2 (DE)

(74) Vertreter:

Sonn & Partner Patentanwälte, 1010 Wien, Riemergasse 14  
(AT)

(51) (54) Klassen; Warenverzeichnis:

Kl. 26-06: **Scheinwerfer für Fahrzeuge**

(28) Anzahl der vorgelegten Musterabbildungen: 1

(55) Abbildung (schwarzweiß):

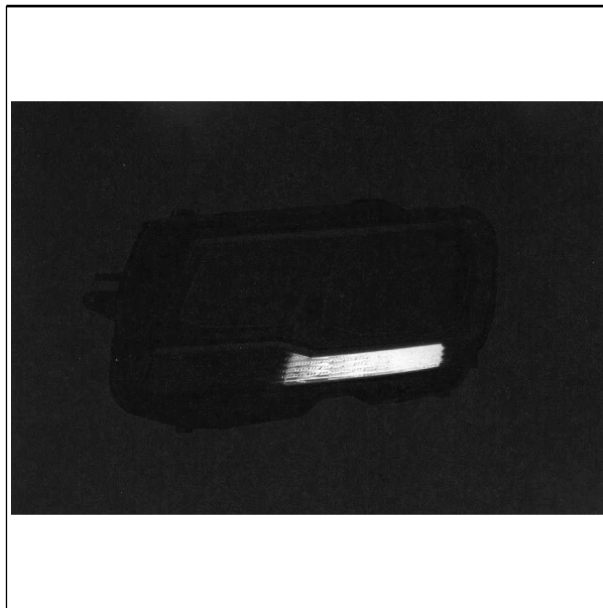

(Reg.Nr. 67553)

(11) Reg.Nr. **67554** (21) Aktenz.: **MU 642/2015**

(22) Anmeldetag: 2015 11 09

(73) Inhaber:

**VOLKSWAGEN AKTIENGESELLSCHAFT**, 38440  
WOLFSBURG, BERLINER RING 2 (DE)

(74) Vertreter:

Sonn & Partner Patentanwälte, 1010 Wien, Riemergasse 14  
(AT)

(51) (54) Klassen; Warenverzeichnis:

Kl. 26-06: **Scheinwerfer für Fahrzeuge**

(28) Anzahl der vorgelegten Musterabbildungen: 1

(55) Abbildung (schwarzweiß):

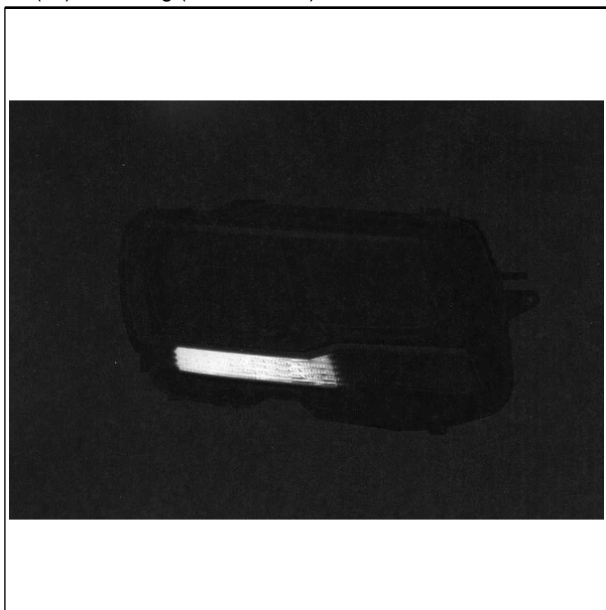

(Reg.Nr. 67554)



(Reg.Nr. 67555)

(11) Reg.Nr. **67556** (21) Aktenz.: **MU 644/2015**

(22) Anmeldetag: 2015 11 09

(73) Inhaber:

**VOLKSWAGEN AKTIENGESELLSCHAFT**, 38440  
WOLFSBURG, BERLINER RING 2 (DE)

(74) Vertreter:

Sonn & Partner Patentanwälte, 1010 Wien, Riemergasse 14  
(AT)

(51) (54) Klassen; Warenverzeichnis:

Kl. 26-06: **Scheinwerfer für Fahrzeuge**

(28) Anzahl der vorgelegten Musterabbildungen: 4

(55) Abbildung (schwarzweiß):



(Reg.Nr. 67556)

(11) Reg.Nr. **67555** (21) Aktenz.: **MU 643/2015**

(22) Anmeldetag: 2015 11 09

(73) Inhaber:

**VOLKSWAGEN AKTIENGESELLSCHAFT**, 38440  
WOLFSBURG, BERLINER RING 2 (DE)

(74) Vertreter:

Sonn & Partner Patentanwälte, 1010 Wien, Riemergasse 14  
(AT)

(51) (54) Klassen; Warenverzeichnis:

Kl. 26-06: **Scheinwerfer für Fahrzeuge**

(28) Anzahl der vorgelegten Musterabbildungen: 4

(55) Abbildung (schwarzweiß):

(11) Reg.Nr. **67557** (21) Aktenz.: **MU 645/2015**

(22) Anmeldetag: 2015 11 09

(73) Inhaber:

**VOLKSWAGEN AKTIENGESELLSCHAFT**, 38440  
WOLFSBURG, BERLINER RING 2 (DE)

(74) Vertreter:

Sonn & Partner Patentanwälte, 1010 Wien, Riemergasse 14  
(AT)

(51) (54) Klassen; Warenverzeichnis:

Kl. 26-06: **Scheinwerfer für Fahrzeuge**

(28) Anzahl der vorgelegten Musterabbildungen: 1

(55) Abbildung (schwarzweiß):

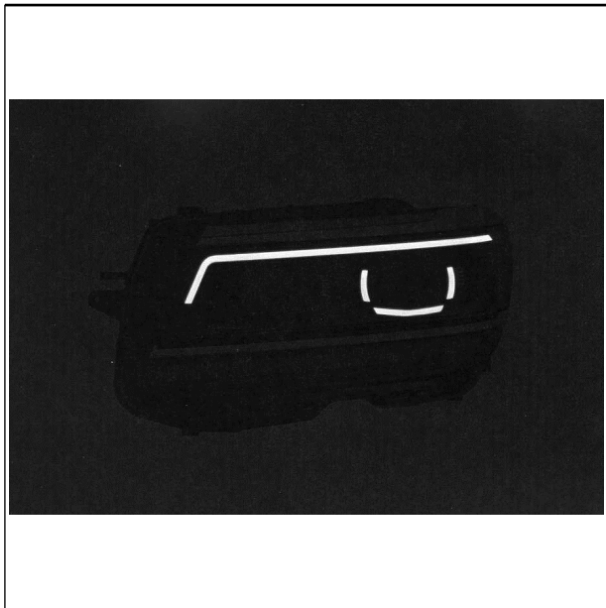

(Reg.Nr. 67557)

(11) Reg.Nr. **67558**

(21) Aktenz.: **MU 646/2015**

(22) Anmeldetag: 2015 11 09

(73) Inhaber:

**VOLKSWAGEN AKTIENGESELLSCHAFT**, 38440  
WOLFSBURG, BERLINER RING 2 (DE)

(74) Vertreter:

Sonn & Partner Patentanwälte, 1010 Wien, Riemergasse 14  
(AT)

(51) (54) Klassen; Warenverzeichnis:

Kl. 26-06: **Scheinwerfer für Fahrzeuge**

(28) Anzahl der vorgelegten Musterabbildungen: 1

(55) Abbildung (schwarzweiß):

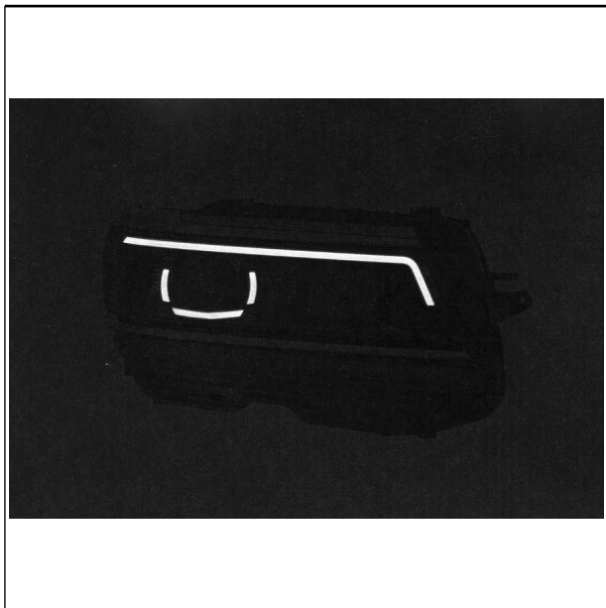

(Reg.Nr. 67558)

(11) Reg.Nr. **67559**

(21) Aktenz.: **MU 647/2015**

(22) Anmeldetag: 2015 11 09

(73) Inhaber:

**VOLKSWAGEN AKTIENGESELLSCHAFT**, 38440  
WOLFSBURG, BERLINER RING 2 (DE)

(74) Vertreter:

Sonn & Partner Patentanwälte, 1010 Wien, Riemergasse 14  
(AT)

(51) (54) Klassen; Warenverzeichnis:

Kl. 12-16: **Fahrzeugteil**

(28) Anzahl der vorgelegten Musterabbildungen: 4

(55) Abbildung (schwarzweiß):



(Reg.Nr. 67559)

(11) Reg.Nr. **67560**

(21) Aktenz.: **MU 648/2015**

(22) Anmeldetag: 2015 11 09

(73) Inhaber:

**VOLKSWAGEN AKTIENGESELLSCHAFT**, 38440  
WOLFSBURG, BERLINER RING 2 (DE)

(74) Vertreter:

Sonn & Partner Patentanwälte, 1010 Wien, Riemergasse 14  
(AT)

(51) (54) Klassen; Warenverzeichnis:

Kl. 12-16: **Fahrzeugteil**

(28) Anzahl der vorgelegten Musterabbildungen: 4

(55) Abbildung (schwarzweiß):



(Reg.Nr. 67560)

(11) Reg.Nr. **67561** (21) Aktenz.: **MU 649/2015**

(22) Anmeldetag: 2015 11 09

(73) Inhaber:

**VOLKSWAGEN AKTIENGESELLSCHAFT**, 38440  
WOLFSBURG, BERLINER RING 2 (DE)

(74) Vertreter:

Sonn & Partner Patentanwälte, 1010 Wien, Riemergasse 14  
(AT)

(51) (54) Klassen; Warenverzeichnis:

Kl. 12-16: **Fahrzeugteil**

(28) Anzahl der vorgelegten Musterabbildungen: 4

(55) Abbildung (schwarzweiß):



(Reg.Nr. 67561)

(11) Reg.Nr. **67562** (21) Aktenz.: **MU 650/2015**

(22) Anmeldetag: 2015 11 09

(73) Inhaber:

**VOLKSWAGEN AKTIENGESELLSCHAFT**, 38440  
WOLFSBURG, BERLINER RING 2 (DE)

(74) Vertreter:

Sonn & Partner Patentanwälte, 1010 Wien, Riemergasse 14  
(AT)

(51) (54) Klassen; Warenverzeichnis:

Kl. 12-16: **Fahrzeugteil**

(28) Anzahl der vorgelegten Musterabbildungen: 4

(55) Abbildung (schwarzweiß):



(Reg.Nr. 67562)

(11) Reg.Nr. **67563** (21) Aktenz.: **MU 651/2015**

(22) Anmeldetag: 2015 11 09

(73) Inhaber:

**VOLKSWAGEN AKTIENGESELLSCHAFT**, 38440  
WOLFSBURG, BERLINER RING 2 (DE)

(74) Vertreter:

Sonn & Partner Patentanwälte, 1010 Wien, Riemergasse 14  
(AT)

(51) (54) Klassen; Warenverzeichnis:

Kl. 12-16: **Fahrzeugteil**

(28) Anzahl der vorgelegten Musterabbildungen: 4

(55) Abbildung (schwarzweiß):



(Reg.Nr. 67563)

(11) Reg.Nr. **67564** (21) Aktenz.: **MU 652/2015**

(22) Anmeldetag: 2015 11 09

(73) Inhaber:

**VOLKSWAGEN AKTIENGESELLSCHAFT**, 38440  
WOLFSBURG, BERLINER RING 2 (DE)

(74) Vertreter:

Sonn & Partner Patentanwälte, 1010 Wien, Riemergasse 14  
(AT)

(51) (54) Klassen; Warenverzeichnis:

Kl. 12-16: **Fahrzeugteil**

(28) Anzahl der vorgelegten Musterabbildungen: 4

(55) Abbildung (schwarzweiß):



(Reg.Nr. 67564)



(Reg.Nr. 67565)

(11) Reg.Nr. **67566** (21) Aktenz.: **MU 654/2015**

(22) Anmeldetag: 2015 11 09

(73) Inhaber:

**VOLKSWAGEN AKTIENGESELLSCHAFT**, 38440  
WOLFSBURG, BERLINER RING 2 (DE)

(74) Vertreter:

Sonn & Partner Patentanwälte, 1010 Wien, Riemergasse 14  
(AT)

(51) (54) Klassen; Warenverzeichnis:

Kl. 12-16: **Fahrzeugteil**

(28) Anzahl der vorgelegten Musterabbildungen: 4

(55) Abbildung (schwarzweiß):



(Reg.Nr. 67566)

(11) Reg.Nr. **67565** (21) Aktenz.: **MU 653/2015**

(22) Anmeldetag: 2015 11 09

(73) Inhaber:

**VOLKSWAGEN AKTIENGESELLSCHAFT**, 38440  
WOLFSBURG, BERLINER RING 2 (DE)

(74) Vertreter:

Sonn & Partner Patentanwälte, 1010 Wien, Riemergasse 14  
(AT)

(51) (54) Klassen; Warenverzeichnis:

Kl. 12-16: **Fahrzeugteil**

(28) Anzahl der vorgelegten Musterabbildungen: 4

(55) Abbildung (schwarzweiß):

(11) Reg.Nr. **67567** (21) Aktenz.: **MU 655/2015**

(22) Anmeldetag: 2015 11 09

(73) Inhaber:

**VOLKSWAGEN AKTIENGESELLSCHAFT**, 38440  
WOLFSBURG, BERLINER RING 2 (DE)

(74) Vertreter:

Sonn & Partner Patentanwälte, 1010 Wien, Riemergasse 14  
(AT)

(51) (54) Klassen; Warenverzeichnis:

Kl. 12-16: **Fahrzeugteil**

(28) Anzahl der vorgelegten Musterabbildungen: 4

(55) Abbildung (schwarzweiß):



(Reg.Nr. 67567)

(11) Reg.Nr. **67568** (21) Aktenz.: **MU 656/2015**

(22) Anmeldetag: 2015 11 09

(73) Inhaber:

**VOLKSWAGEN AKTIENGESELLSCHAFT**, 38440  
WOLFSBURG, BERLINER RING 2 (DE)

(74) Vertreter:

Sonn & Partner Patentanwälte, 1010 Wien, Riemergasse 14  
(AT)

(51) (54) Klassen; Warenverzeichnis:

Kl. 12-16: **Fahrzeugteil**

(28) Anzahl der vorgelegten Musterabbildungen: 4

(55) Abbildung (schwarzweiß):



(Reg.Nr. 67568)

(11) Reg.Nr. **67569**

(21) Aktenz.: **MU 657/2015**

(22) Anmeldetag: 2015 11 09

(73) Inhaber:

**VOLKSWAGEN AKTIENGESELLSCHAFT**, 38440  
WOLFSBURG, BERLINER RING 2 (DE)

(74) Vertreter:

Sonn & Partner Patentanwälte, 1010 Wien, Riemergasse 14  
(AT)

(51) (54) Klassen; Warenverzeichnis:

Kl. 12-16: **Fahrzeugteil**

(28) Anzahl der vorgelegten Musterabbildungen: 4

(55) Abbildung (schwarzweiß):



(Reg.Nr. 67569)

(11) Reg.Nr. **67570**

(21) Aktenz.: **MU 658/2015**

(22) Anmeldetag: 2015 11 09

(73) Inhaber:

**VOLKSWAGEN AKTIENGESELLSCHAFT**, 38440  
WOLFSBURG, BERLINER RING 2 (DE)

(74) Vertreter:

Sonn & Partner Patentanwälte, 1010 Wien, Riemergasse 14  
(AT)

(51) (54) Klassen; Warenverzeichnis:

Kl. 12-16: **Fahrzeugteil**

(28) Anzahl der vorgelegten Musterabbildungen: 4

(55) Abbildung (schwarzweiß):



(Reg.Nr. 67570)

(11) Reg.Nr. **67571** (21) Aktenz.: **MU 659/2015**

(22) Anmeldetag: 2015 11 09

(73) Inhaber:

**VOLKSWAGEN AKTIENGESELLSCHAFT**, 38440  
WOLFSBURG, BERLINER RING 2 (DE)

(74) Vertreter:

Sonn & Partner Patentanwälte, 1010 Wien, Riemergasse 14  
(AT)

(51) (54) Klassen; Warenverzeichnis:

Kl. 12-16: **Fahrzeugteil**

(28) Anzahl der vorgelegten Musterabbildungen: 4

(55) Abbildung (schwarzweiß):



(Reg.Nr. 67571)

(11) Reg.Nr. **67572** (21) Aktenz.: **MU 660/2015**

(22) Anmeldetag: 2015 11 09

(73) Inhaber:

**VOLKSWAGEN AKTIENGESELLSCHAFT**, 38440  
WOLFSBURG, BERLINER RING 2 (DE)

(74) Vertreter:

Sonn & Partner Patentanwälte, 1010 Wien, Riemergasse 14  
(AT)

(51) (54) Klassen; Warenverzeichnis:

Kl. 12-16: **Fahrzeugteil**

(28) Anzahl der vorgelegten Musterabbildungen: 4

(55) Abbildung (schwarzweiß):



(Reg.Nr. 67572)

(11) Reg.Nr. **67573** (21) Aktenz.: **MU 661/2015**

(22) Anmeldetag: 2015 11 09

(73) Inhaber:

**VOLKSWAGEN AKTIENGESELLSCHAFT**, 38440  
WOLFSBURG, BERLINER RING 2 (DE)

(74) Vertreter:

Sonn & Partner Patentanwälte, 1010 Wien, Riemergasse 14  
(AT)

(51) (54) Klassen; Warenverzeichnis:

Kl. 12-16: **Fahrzeugteil**

(28) Anzahl der vorgelegten Musterabbildungen: 4

(55) Abbildung (schwarzweiß):

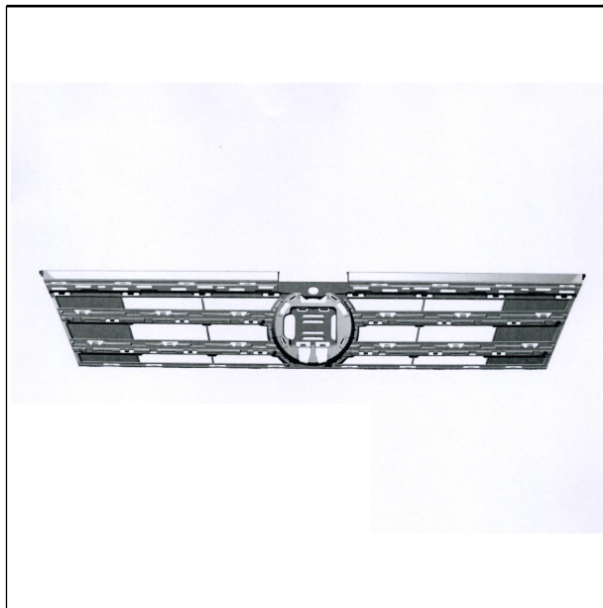

(Reg.Nr. 67573)

(11) Reg.Nr. **67574** (21) Aktenz.: **MU 662/2015**

(22) Anmeldetag: 2015 11 09

(73) Inhaber:

**VOLKSWAGEN AKTIENGESELLSCHAFT**, 38440  
WOLFSBURG, BERLINER RING 2 (DE)

(74) Vertreter:

Sonn & Partner Patentanwälte, 1010 Wien, Riemergasse 14  
(AT)

(51) (54) Klassen; Warenverzeichnis:

Kl. 12-16: **Fahrzeugteil**

(28) Anzahl der vorgelegten Musterabbildungen: 4

(55) Abbildung (schwarzweiß):



(Reg.Nr. 67574)



(Reg.Nr. 67575)

(11) Reg.Nr. **67576** (21) Aktenz.: **MU 664/2015**

(22) Anmeldetag: 2015 11 09

(73) Inhaber:

**VOLKSWAGEN AKTIENGESELLSCHAFT**, 38440  
WOLFSBURG, BERLINER RING 2 (DE)

(74) Vertreter:

Sonn & Partner Patentanwälte, 1010 Wien, Riemergasse 14  
(AT)

(51) (54) Klassen; Warenverzeichnis:

Kl. 12-16: **Fahrzeugteil**

(28) Anzahl der vorgelegten Musterabbildungen: 4

(55) Abbildung (schwarzweiß):

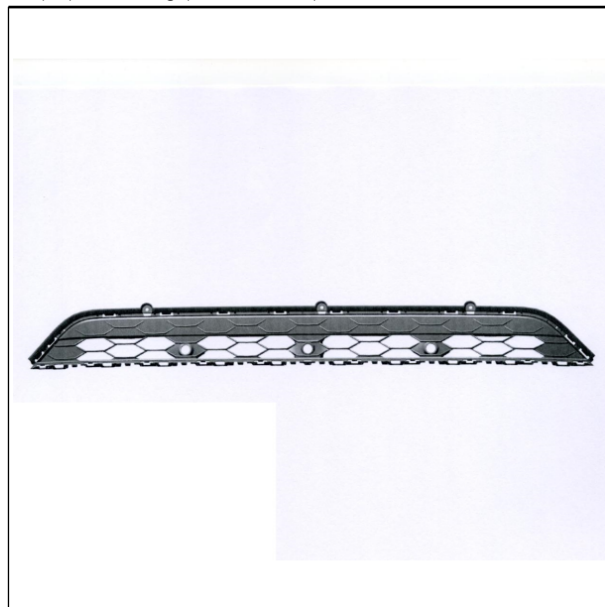

(Reg.Nr. 67576)

(11) Reg.Nr. **67575** (21) Aktenz.: **MU 663/2015**

(22) Anmeldetag: 2015 11 09

(73) Inhaber:

**VOLKSWAGEN AKTIENGESELLSCHAFT**, 38440  
WOLFSBURG, BERLINER RING 2 (DE)

(74) Vertreter:

Sonn & Partner Patentanwälte, 1010 Wien, Riemergasse 14  
(AT)

(51) (54) Klassen; Warenverzeichnis:

Kl. 12-16: **Fahrzeugteil**

(28) Anzahl der vorgelegten Musterabbildungen: 4

(55) Abbildung (schwarzweiß):

(11) Reg.Nr. **67577** (21) Aktenz.: **MU 665/2015**

(22) Anmeldetag: 2015 11 09

(73) Inhaber:

**VOLKSWAGEN AKTIENGESELLSCHAFT**, 38440  
WOLFSBURG, BERLINER RING 2 (DE)

(74) Vertreter:

Sonn & Partner Patentanwälte, 1010 Wien, Riemergasse 14  
(AT)

(51) (54) Klassen; Warenverzeichnis:

Kl. 12-16: **Fahrzeugteil**

(28) Anzahl der vorgelegten Musterabbildungen: 4

(55) Abbildung (schwarzweiß):

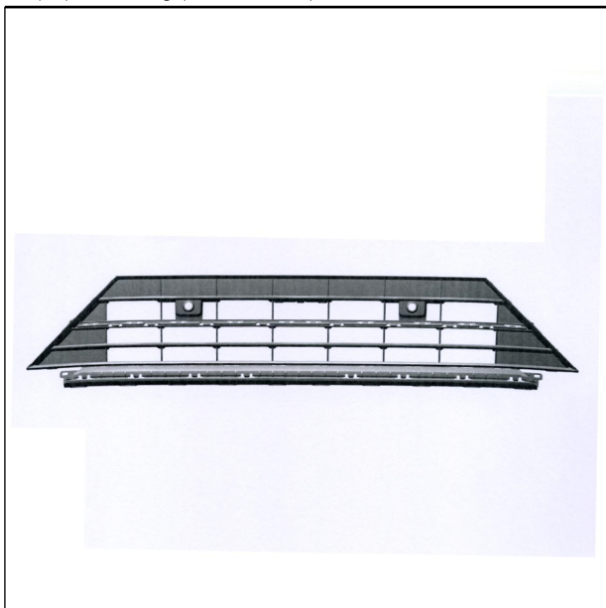

(Reg.Nr. 67577)

(11) Reg.Nr. **67578**

(21) Aktenz.: **MU 666/2015**

(22) Anmeldetag: 2015 11 09

(73) Inhaber:

**VOLKSWAGEN AKTIENGESELLSCHAFT**, 38440  
WOLFSBURG, BERLINER RING 2 (DE)

(74) Vertreter:

Sonn & Partner Patentanwälte, 1010 Wien, Riemergasse 14  
(AT)

(51) (54) Klassen; Warenverzeichnis:

Kl. 12-16: **Fahrzeugteil**

(28) Anzahl der vorgelegten Musterabbildungen: 4

(55) Abbildung (schwarzweiß):



(Reg.Nr. 67578)

(11) Reg.Nr. **67579**

(21) Aktenz.: **MU 667/2015**

(22) Anmeldetag: 2015 11 09

(73) Inhaber:

**VOLKSWAGEN AKTIENGESELLSCHAFT**, 38440  
WOLFSBURG, BERLINER RING 2 (DE)

(74) Vertreter:

Sonn & Partner Patentanwälte, 1010 Wien, Riemergasse 14  
(AT)

(51) (54) Klassen; Warenverzeichnis:

Kl. 12-16: **Fahrzeugteil**

(28) Anzahl der vorgelegten Musterabbildungen: 4

(55) Abbildung (schwarzweiß):



(Reg.Nr. 67579)

(11) Reg.Nr. **67580**

(21) Aktenz.: **MU 668/2015**

(22) Anmeldetag: 2015 11 09

(73) Inhaber:

**VOLKSWAGEN AKTIENGESELLSCHAFT**, 38440  
WOLFSBURG, BERLINER RING 2 (DE)

(74) Vertreter:

Sonn & Partner Patentanwälte, 1010 Wien, Riemergasse 14  
(AT)

(51) (54) Klassen; Warenverzeichnis:

Kl. 12-16: **Fahrzeugteil**

(28) Anzahl der vorgelegten Musterabbildungen: 4

(55) Abbildung (schwarzweiß):



(Reg.Nr. 67580)

(11) Reg.Nr. **67581** (21) Aktenz.: **MU 669/2015**

(22) Anmeldetag: 2015 11 09

(73) Inhaber:

**VOLKSWAGEN AKTIENGESELLSCHAFT**, 38440  
WOLFSBURG, BERLINER RING 2 (DE)

(74) Vertreter:

Sonn & Partner Patentanwälte, 1010 Wien, Riemergasse 14  
(AT)

(51) (54) Klassen; Warenverzeichnis:

Kl. 12-16: **Fahrzeugteil**

(28) Anzahl der vorgelegten Musterabbildungen: 4

(55) Abbildung (schwarzweiß):



(Reg.Nr. 67581)

(11) Reg.Nr. **67582** (21) Aktenz.: **MU 670/2015**

(22) Anmeldetag: 2015 11 09

(73) Inhaber:

**VOLKSWAGEN AKTIENGESELLSCHAFT**, 38440  
WOLFSBURG, BERLINER RING 2 (DE)

(74) Vertreter:

Sonn & Partner Patentanwälte, 1010 Wien, Riemergasse 14  
(AT)

(51) (54) Klassen; Warenverzeichnis:

Kl. 12-16: **Fahrzeugteil**

(28) Anzahl der vorgelegten Musterabbildungen: 4

(55) Abbildung (färbig):

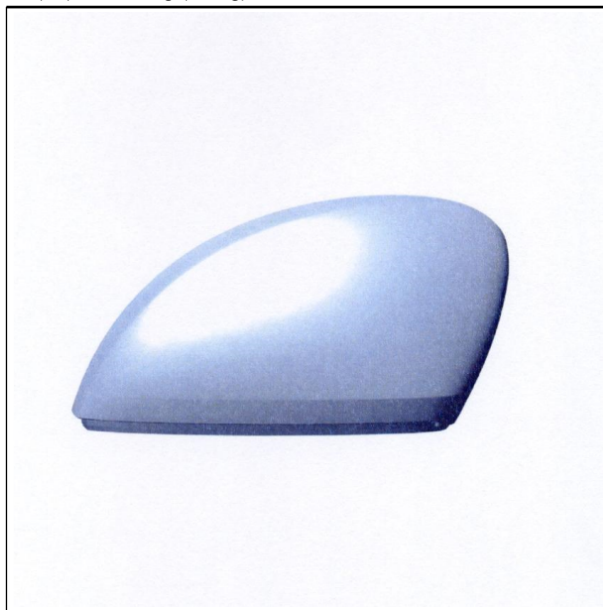

(Reg.Nr. 67582)

(11) Reg.Nr. **67583** (21) Aktenz.: **MU 671/2015**

(22) Anmeldetag: 2015 11 09

(73) Inhaber:

**VOLKSWAGEN AKTIENGESELLSCHAFT**, 38440  
WOLFSBURG, BERLINER RING 2 (DE)

(74) Vertreter:

Sonn & Partner Patentanwälte, 1010 Wien, Riemergasse 14  
(AT)

(51) (54) Klassen; Warenverzeichnis:

Kl. 12-16: **Fahrzeugteil**

(28) Anzahl der vorgelegten Musterabbildungen: 4

(55) Abbildung (schwarzweiß):

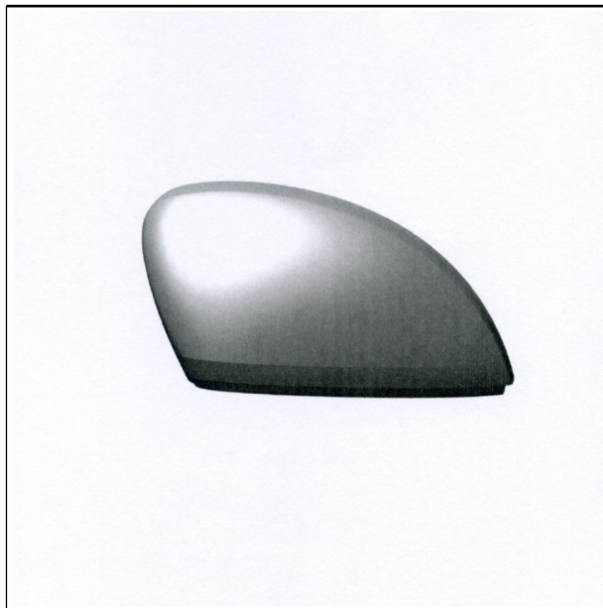

(Reg.Nr. 67583)

(11) Reg.Nr. **67584** (21) Aktenz.: **MU 672/2015**

(22) Anmeldetag: 2015 11 09

(73) Inhaber:

**VOLKSWAGEN AKTIENGESELLSCHAFT**, 38440  
WOLFSBURG, BERLINER RING 2 (DE)

(74) Vertreter:

Sonn & Partner Patentanwälte, 1010 Wien, Riemergasse 14  
(AT)

(51) (54) Klassen; Warenverzeichnis:

Kl. 12-16: **Fahrzeugteil**

(28) Anzahl der vorgelegten Musterabbildungen: 4

(55) Abbildung (schwarzweiß):



(Reg.Nr. 67584)



(Reg.Nr. 67585)

(11) Reg.Nr. **67586**

(21) Aktenz.: **MU 674/2015**

(22) Anmeldetag: 2015 11 09

(73) Inhaber:

**VOLKSWAGEN AKTIENGESELLSCHAFT**, 38440  
WOLFSBURG, BERLINER RING 2 (DE)

(74) Vertreter:

Sonn & Partner Patentanwälte, 1010 Wien, Riemergasse 14  
(AT)

(51) (54) Klassen; Warenverzeichnis:

Kl. 12-16: **Fahrzeugteil**

(28) Anzahl der vorgelegten Musterabbildungen: 4

(55) Abbildung (schwarzweiß):



(Reg.Nr. 67586)

(11) Reg.Nr. **67585** (21) Aktenz.: **MU 673/2015**

(22) Anmeldetag: 2015 11 09

(73) Inhaber:

**VOLKSWAGEN AKTIENGESELLSCHAFT**, 38440  
WOLFSBURG, BERLINER RING 2 (DE)

(74) Vertreter:

Sonn & Partner Patentanwälte, 1010 Wien, Riemergasse 14  
(AT)

(51) (54) Klassen; Warenverzeichnis:

Kl. 12-16: **Fahrzeugteil**

(28) Anzahl der vorgelegten Musterabbildungen: 4

(55) Abbildung (färbig):

(11) Reg.Nr. **67587**

(21) Aktenz.: **MU 675/2015**

(22) Anmeldetag: 2015 11 09

(73) Inhaber:

**VOLKSWAGEN AKTIENGESELLSCHAFT**, 38440  
WOLFSBURG, BERLINER RING 2 (DE)

(74) Vertreter:

Sonn & Partner Patentanwälte, 1010 Wien, Riemergasse 14  
(AT)

(51) (54) Klassen; Warenverzeichnis:

Kl. 12-16: **Fahrzeugteil**

(28) Anzahl der vorgelegten Musterabbildungen: 4

(55) Abbildung (färbig):



(Reg.Nr. 67587)

(11) Reg.Nr. **67588** (21) Aktenz.: **MU 676/2015**

(22) Anmeldetag: 2015 11 09

(73) Inhaber:

**VOLKSWAGEN AKTIENGESELLSCHAFT**, 38440  
WOLFSBURG, BERLINER RING 2 (DE)

(74) Vertreter:

Sonn & Partner Patentanwälte, 1010 Wien, Riemergasse 14  
(AT)

(51) (54) Klassen; Warenverzeichnis:

Kl. 12-16: **Fahrzeugteil**

(28) Anzahl der vorgelegten Musterabbildungen: 4

(55) Abbildung (schwarzweiß):



(Reg.Nr. 67588)

(11) Reg.Nr. **67589**

(21) Aktenz.: **MU 677/2015**

(22) Anmeldetag: 2015 11 09

(73) Inhaber:

**VOLKSWAGEN AKTIENGESELLSCHAFT**, 38440  
WOLFSBURG, BERLINER RING 2 (DE)

(74) Vertreter:

Sonn & Partner Patentanwälte, 1010 Wien, Riemergasse 14  
(AT)

(51) (54) Klassen; Warenverzeichnis:

Kl. 12-16: **Fahrzeugteil**

(28) Anzahl der vorgelegten Musterabbildungen: 4

(55) Abbildung (schwarzweiß):



(Reg.Nr. 67589)

(11) Reg.Nr. **67590**

(21) Aktenz.: **MU 678/2015**

(22) Anmeldetag: 2015 11 09

(73) Inhaber:

**VOLKSWAGEN AKTIENGESELLSCHAFT**, 38440  
WOLFSBURG, BERLINER RING 2 (DE)

(74) Vertreter:

Sonn & Partner Patentanwälte, 1010 Wien, Riemergasse 14  
(AT)

(51) (54) Klassen; Warenverzeichnis:

Kl. 12-16: **Fahrzeugteil**

(28) Anzahl der vorgelegten Musterabbildungen: 4

(55) Abbildung (färbig):



(Reg.Nr. 67590)

(11) Reg.Nr. **67591** (21) Aktenz.: **MU 679/2015**

(22) Anmeldetag: 2015 11 09

(73) Inhaber:

**VOLKSWAGEN AKTIENGESELLSCHAFT**, 38440  
WOLFSBURG, BERLINER RING 2 (DE)

(74) Vertreter:

Sonn & Partner Patentanwälte, 1010 Wien, Riemergasse 14  
(AT)

(51) (54) Klassen; Warenverzeichnis:

Kl. 12-16: **Fahrzeugteil**

(28) Anzahl der vorgelegten Musterabbildungen: 4

(55) Abbildung (schwarzweiß):



(Reg.Nr. 67591)

(11) Reg.Nr. **67592** (21) Aktenz.: **MU 680/2015**

(22) Anmeldetag: 2015 11 09

(73) Inhaber:

**VOLKSWAGEN AKTIENGESELLSCHAFT**, 38440  
WOLFSBURG, BERLINER RING 2 (DE)

(74) Vertreter:

Sonn & Partner Patentanwälte, 1010 Wien, Riemergasse 14  
(AT)

(51) (54) Klassen; Warenverzeichnis:

Kl. 12-16: **Fahrzeugteil**

(28) Anzahl der vorgelegten Musterabbildungen: 4

(55) Abbildung (schwarzweiß):



(Reg.Nr. 67592)

(11) Reg.Nr. **67593** (21) Aktenz.: **MU 681/2015**

(22) Anmeldetag: 2015 11 09

(73) Inhaber:

**VOLKSWAGEN AKTIENGESELLSCHAFT**, 38440  
WOLFSBURG, BERLINER RING 2 (DE)

(74) Vertreter:

Sonn & Partner Patentanwälte, 1010 Wien, Riemergasse 14  
(AT)

(51) (54) Klassen; Warenverzeichnis:

Kl. 12-16: **Fahrzeugteil**

(28) Anzahl der vorgelegten Musterabbildungen: 4

(55) Abbildung (schwarzweiß):



(Reg.Nr. 67593)

(11) Reg.Nr. **67594** (21) Aktenz.: **MU 682/2015**

(22) Anmeldetag: 2015 11 09

(73) Inhaber:

**VOLKSWAGEN AKTIENGESELLSCHAFT**, 38440  
WOLFSBURG, BERLINER RING 2 (DE)

(74) Vertreter:

Sonn & Partner Patentanwälte, 1010 Wien, Riemergasse 14  
(AT)

(51) (54) Klassen; Warenverzeichnis:

Kl. 12-16: **Fahrzeugteil**

(28) Anzahl der vorgelegten Musterabbildungen: 4

(55) Abbildung (schwarzweiß):



(Reg.Nr. 67594)



(Reg.Nr. 67595)

(11) Reg.Nr. **67596** (21) Aktenz.: **MU 684/2015**

(22) Anmeldetag: 2015 11 09

(73) Inhaber:

**VOLKSWAGEN AKTIENGESELLSCHAFT**, 38440  
WOLFSBURG, BERLINER RING 2 (DE)

(74) Vertreter:

Sonn & Partner Patentanwälte, 1010 Wien, Riemergasse 14  
(AT)

(51) (54) Klassen; Warenverzeichnis:

Kl. 12-16: **Fahrzeugteil**

(28) Anzahl der vorgelegten Musterabbildungen: 4

(55) Abbildung (schwarzweiß):

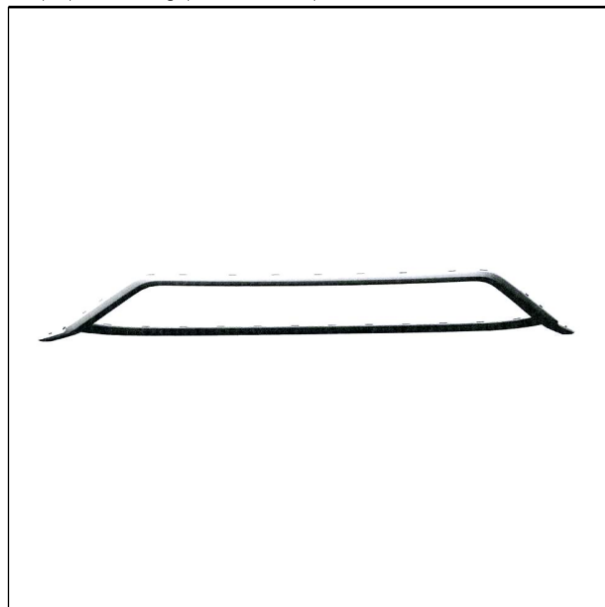

(Reg.Nr. 67596)

(11) Reg.Nr. **67595** (21) Aktenz.: **MU 683/2015**

(22) Anmeldetag: 2015 11 09

(73) Inhaber:

**VOLKSWAGEN AKTIENGESELLSCHAFT**, 38440  
WOLFSBURG, BERLINER RING 2 (DE)

(74) Vertreter:

Sonn & Partner Patentanwälte, 1010 Wien, Riemergasse 14  
(AT)

(51) (54) Klassen; Warenverzeichnis:

Kl. 12-16: **Fahrzeugteil**

(28) Anzahl der vorgelegten Musterabbildungen: 4

(55) Abbildung (schwarzweiß):

(11) Reg.Nr. **67597** (21) Aktenz.: **MU 2/2016**

(22) Anmeldetag: 2016 01 05

(73) Inhaber:

**Wiesenhofer Wolfgang**, 2880 Kirchberg am Wechsel, Tratten  
225 (AT)

(72) Schöpfer:

Wiesenhofer Wolfgang, 2880 Kirchberg am Wechsel, Tratten 225 (AT)

(51) (54) Klassen; Warenverzeichnis:

Kl. 25-03: **Laube, Laubenbank**

(28) Anzahl der vorgelegten Musterabbildungen: 5

(55) Abbildung (färbig):



(Reg.Nr. 67597)

(11) Reg.Nr. **67598**

(21) Aktenz.: **MU 4/2016**

(22) Anmeldetag: 2016 01 11

(73) Inhaber:

**Verein Kunst Wein Stein**, 2380 Perchtoldsdorf, Wienergasse 124-126/1/7 (AT)

(74) Vertreter:

Rissnar Andreas, 3714 Sitzendorf an der Schmida, Am Berg 30 (AT)

(72) Schöpfer:

Rissnar Andreas, 3714 Sitzendorf an der Schmida, Am Berg 30 (AT)

Lutz Manfred, 2380 Perchtoldsdorf, Wienergasse 124-126/1/7 (AT)

(51) (54) Klassen; Warenverzeichnis:

Kl. 31-00: **Schankanlage**

(57) Beschreibung vorgelegt

(28) Anzahl der vorgelegten Musterabbildungen: 3

(55) Abbildung (färbig):

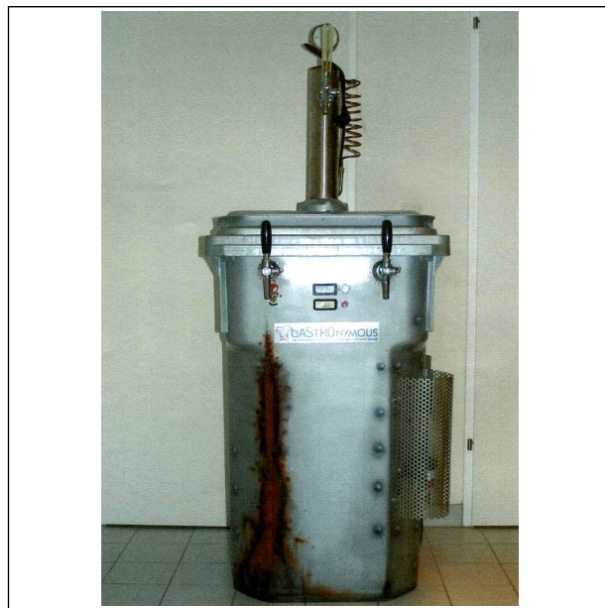

(Reg.Nr. 67598)

(11) Reg.Nr. **67599**

(21) Aktenz.: **MU 59/2016**

(22) Anmeldetag: 2016 02 17

(73) Inhaber:

**Spadlinek Franz**, 7512 Kohfidisch, Schulgasse 20 (AT)

(72) Schöpfer:

Spadlinek Franz, 7512 Kohfidisch, Schulgasse (AT)

(51) (54) Klassen; Warenverzeichnis:

Kl. 25-99: **Blinden und Sehbehindertenleitsystem**

(57) Beschreibung vorgelegt

(28) Anzahl der vorgelegten Musterabbildungen: 2

(55) Abbildung (schwarzweiß):

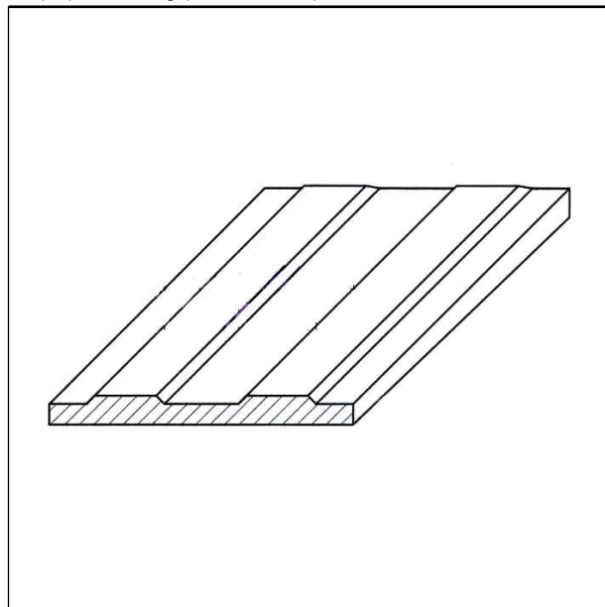

(Reg.Nr. 67599)

(11) Reg.Nr. **67600**

(21) Aktenz.: **MU 60/2016**

(22) Anmeldetag: 2016 02 17

(73) Inhaber:

**Spadlinek Franz**, 7512 Kohfidisch, Schulgasse 20 (AT)

(72) Schöpfer:

Spadlinek Franz, 7512 Kohfidisch, Schulgasse (AT)

(51) (54) Klassen; Warenverzeichnis:

Kl. 25-99: **Anschlussfliese für taktiles Blinden und Sehbehindertenleitsystem Einsteigfliese**

(57) Beschreibung vorgelegt

(28) Anzahl der vorgelegten Musterabbildungen: 5

(55) Abbildung (schwarzweiß):

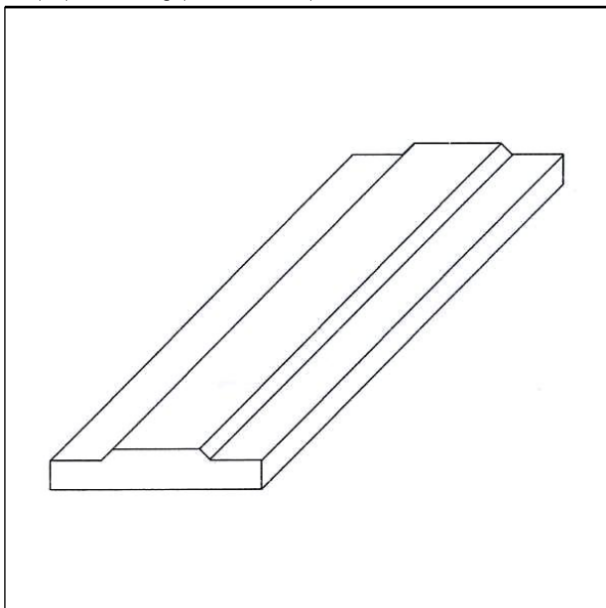

(Reg.Nr. 67600)

(11) Reg.Nr. **67601**

(21) Aktenz.: **MU 110/2016**

(22) Anmeldetag: 2016 02 17

(73) Inhaber:

**Spadlinek Franz**, 7512 Kohfidisch, Schulgasse 20 (AT)

(72) Schöpfer:

Spadlinek Franz, 7512 Kohfidisch, Schulgasse (AT)

(51) (54) Klassen; Warenverzeichnis:

Kl. 25-99: **Blinden und Sehbehindertenleitsystem**

(57) Beschreibung vorgelegt

(28) Anzahl der vorgelegten Musterabbildungen: 4

(55) Abbildung (schwarzweiß):

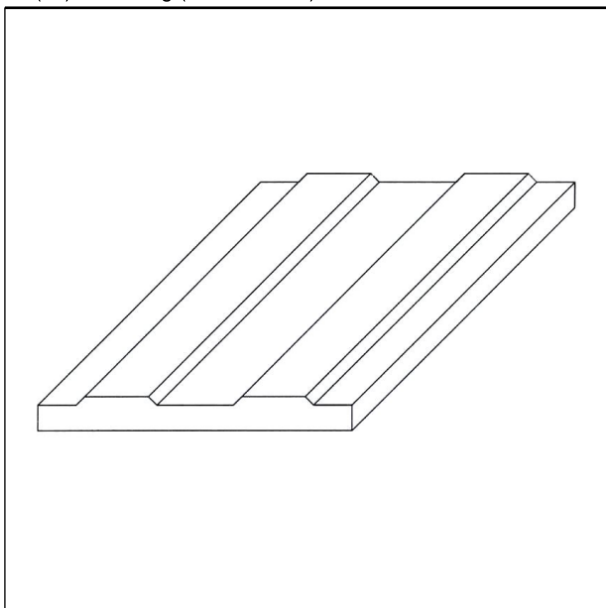

(Reg.Nr. 67601)

(11) Reg.Nr. **67602**

(21) Aktenz.: **MU 64/2016**

(22) Anmeldetag: 2016 02 25

(30) Priorität:

2015-09-10 SE 2015/0322

(73) Inhaber:

**SCANIA CV AB**, 151 87 SÖDERTÄLJE, Granparksvägen 10 (SE)

(74) Vertreter:

SCHOBER ELISABETH DIPL.-ING. DR. TECHN., FOX TOBIAS DIPL.-PHYS. DR. PHIL ., NOSKE WOLFGANG DIPL.-ING., Patentanwälte, 1200 Wien, Brigittenuer Lände 50 (AT)

(51) (54) Klassen; Warenverzeichnis:

Kl. 12-16: **Lenkrad**

(57) Beschreibung vorgelegt

(28) Anzahl der vorgelegten Musterabbildungen: 7

(55) Abbildung (schwarzweiß):



(Reg.Nr. 67602)

(11) Reg.Nr. **67603**

(21) Aktenz.: **MU 65/2016**

(22) Anmeldetag: 2016 02 25

(30) Priorität:

2015-09-10 SE 2015/0322

(73) Inhaber:

**SCANIA CV AB**, 151 87 SÖDERTÄLJE, Granparksvägen 10 (SE)

(74) Vertreter:

SCHOBER ELISABETH DIPL.-ING. DR. TECHN., FOX TOBIAS DIPL.-PHYS. DR. PHIL ., NOSKE WOLFGANG DIPL.-ING., Patentanwälte, 1200 Wien, Brigittenuer Lände 50 (AT)

(51) (54) Klassen; Warenverzeichnis:

Kl. 12-16: **Lenkrad**

(57) Beschreibung vorgelegt

(28) Anzahl der vorgelegten Musterabbildungen: 7

(55) Abbildung (schwarzweiß):



(Reg.Nr. 67603)

(11) Reg.Nr. **67604** (21) Aktenz.: **MU 66/2016**

(22) Anmeldetag: 2016 02 25

(30) Priorität:

2015-09-10 SE 2015/0322

(73) Inhaber:

**SCANIA CV AB**, 151 87 SÖDERTÄLJE, Granparksvägen 10 (SE)

(74) Vertreter:

SCHOBER ELISABETH DIPL.-ING. DR. TECHN., FOX TOBIAS DIPL.-PHYS. DR. PHIL ., NOSKE WOLFGANG DIPL.-ING., Patentanwälte, 1200 Wien, Brigittenauer Lände 50 (AT)

(51) (54) Klassen; Warenverzeichnis:

Kl. 12-16: **Lenkrad**

(57) Beschreibung vorgelegt

(28) Anzahl der vorgelegten Musterabbildungen: 7

(55) Abbildung (schwarzweiß):



(Reg.Nr. 67604)

(11) Reg.Nr. **67605**

(21) Aktenz.: **MU 72/2016**

(22) Anmeldetag: 2016 03 02

(73) Inhaber:

**Paulitsch Robert**, 9423 St.Georgen, Weißenberg 2 (AT)

(51) (54) Klassen; Warenverzeichnis:

Kl. 07-06: **Brotkasten, Brotdose**

(57) Beschreibung vorgelegt

(28) Anzahl der vorgelegten Musterabbildungen: 3

(55) Abbildung (färbig):

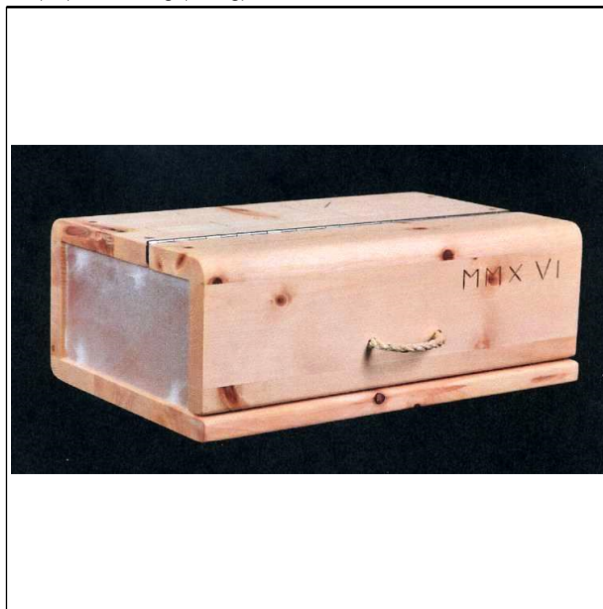

(Reg.Nr. 67605)

(11) Reg.Nr. **67606** (21) Aktenz.: **MU 73/2016**

(22) Anmeldetag: 2016 03 03

(73) Inhaber:

**Brunner Ernst**, 1010 Wien, Stallburggasse 4 (AT)

(72) Schöpfer:

Brunner Ernst, 1010 Wien, Stallburggasse 4 (AT)

(51) (54) Klassen; Warenverzeichnis:

Kl. 11-01: **Ring**

(28) Anzahl der vorgelegten Musterabbildungen: 1

(55) Abbildung (färbig):

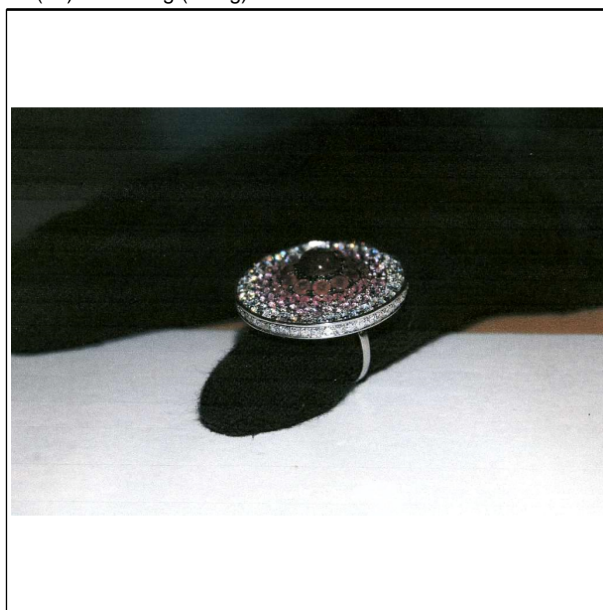

(Reg.Nr. 67606)

(11) Reg.Nr. **67605**

(21) Aktenz.: **MU 72/2016**

(11) Reg.Nr. **67607** (21) Aktenz.: **MU 76/2016**

(22) Anmeldetag: 2016 03 14

(73) Inhaber:

**Feicht Erwin**, 2333 Leopoldsdorf, Schubertgasse 8 (AT)

(72) Schöpfer:

Feicht Erwin, 2333 Leopoldsdorf, Schubertgasse (AT)

(51) (54) Klassen; Warenverzeichnis:

Kl. 23-03: **Feuerkorb**

(57) Beschreibung vorgelegt

(28) Anzahl der vorgelegten Musterabbildungen: 3

(55) Abbildung (färbig):

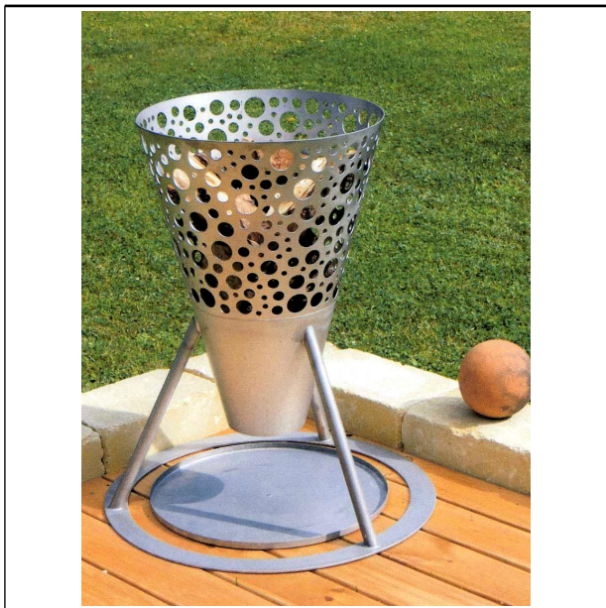

(Reg.Nr. 67607)



(Reg.Nr. 67608)

(11) Reg.Nr. **67609** (21) Aktenz.: **MU 85/2016**

(22) Anmeldetag: 2016 03 24

(30) Priorität:

2015-10-07 SE 2015/0380

(73) Inhaber:

**SCANIA CV AB**, 151 87 SÖDERTÄLJE, Granparksvägen 10 (SE)

(74) Vertreter:

SCHOBER ELISABETH DIPL.-ING. DR. TECHN., FOX TOBIAS DIPL.-PHYS. DR. PHIL ., NOSKE WOLFGANG DIPL.-ING., Patentanwälte, 1200 Wien, Brigittenuer Lände 50 (AT)

(51) (54) Klassen; Warenverzeichnis:

Kl. 12-16: **Frontklappenhebel**

(57) Beschreibung vorgelegt

(28) Anzahl der vorgelegten Musterabbildungen: 7

(55) Abbildung (schwarzweiß):

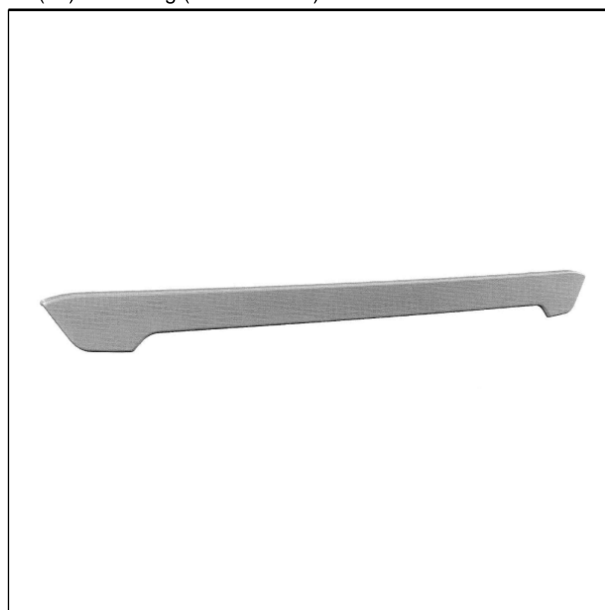

(Reg.Nr. 67609)

(11) Reg.Nr. **67608** (21) Aktenz.: **MU 80/2016**

(22) Anmeldetag: 2016 03 22

(73) Inhaber:

**Staszek Kaj**, 1180 Wien, Edelfhofgasse 19/1 (AT)

(72) Schöpfer:

Staszek Kaj, 1180 Wien, Edelfhofgasse (AT)

(51) (54) Klassen; Warenverzeichnis:

Kl. 21-02: **Kopfschutz**

(57) Beschreibung vorgelegt

(28) Anzahl der vorgelegten Musterabbildungen: 4

(55) Abbildung (schwarzweiß):

(11) Reg.Nr. **67610**

(21) Aktenz.: **MU 86/2016**

(22) Anmeldetag: 2016 03 24

(30) Priorität:

2015-10-07 SE 2015/0379

(73) Inhaber:

**SCANIA CV AB**, 151 87 SÖDERTÄLJE, Granparksvägen 10 (SE)

(74) Vertreter:

SCHOBER ELISABETH DIPL.-ING. DR. TECHN., FOX TOBIAS DIPL.-PHYS. DR. PHIL ., NOSKE WOLFGANG DIPL.-ING., Patentanwälte, 1200 Wien, Brigittenauer Lände 50 (AT)

(51) (54) Klassen; Warenverzeichnis:

Kl. 12-16: **Frontklappenpaneel**

(57) Beschreibung vorgelegt

(28) Anzahl der vorgelegten Musterabbildungen: 7

(55) Abbildung (schwarzweiß):

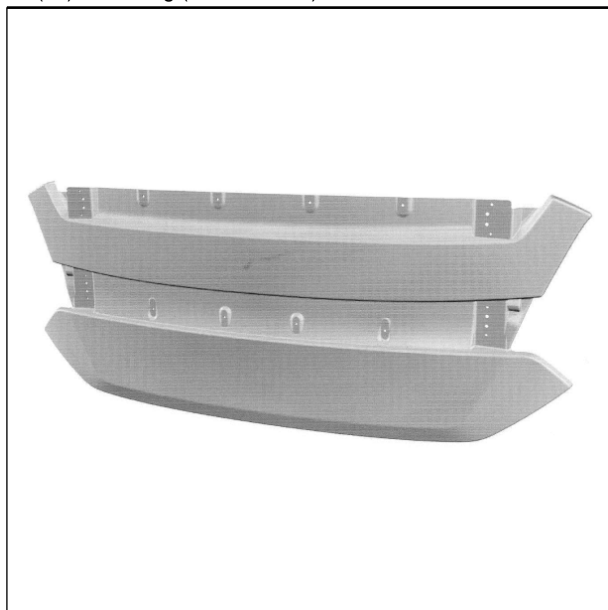

(Reg.Nr. 67610)

(11) Reg.Nr. **67611**

(21) Aktenz.: **MU 87/2016**

(22) Anmeldetag: 2016 03 24

(30) Priorität:

2015-10-07 SE 2015/0378

(73) Inhaber:

**SCANIA CV AB**, 151 87 SÖDERTÄLJE, Granparksvägen 10 (SE)

(74) Vertreter:

SCHOBER ELISABETH DIPL.-ING. DR. TECHN., FOX TOBIAS DIPL.-PHYS. DR. PHIL ., NOSKE WOLFGANG DIPL.-ING., Patentanwälte, 1200 Wien, Brigittenauer Lände 50 (AT)

(51) (54) Klassen; Warenverzeichnis:

Kl. 12-16: **Frontklappen-Verkleidungspaneel**

(57) Beschreibung vorgelegt

(28) Anzahl der vorgelegten Musterabbildungen: 7

(55) Abbildung (schwarzweiß):

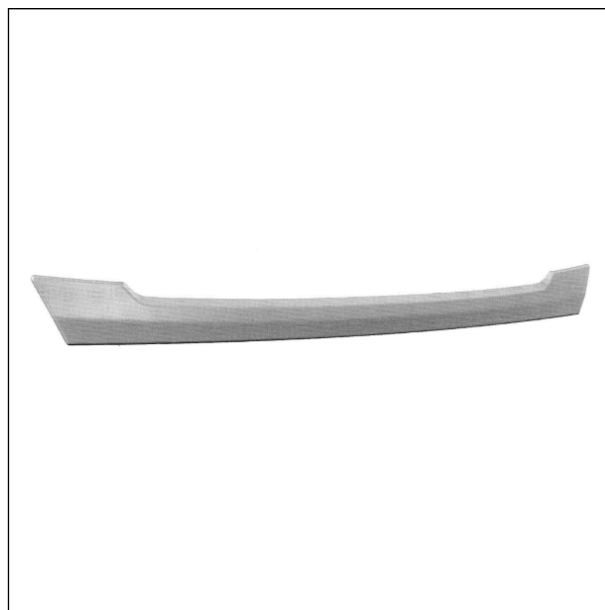

(Reg.Nr. 67611)

(11) Reg.Nr. **67612**

(21) Aktenz.: **MU 88/2016**

(22) Anmeldetag: 2016 03 24

(30) Priorität:

2015-10-07 SE 2015/0375

(73) Inhaber:

**SCANIA CV AB**, 151 87 SÖDERTÄLJE, Granparksvägen 10 (SE)

(74) Vertreter:

SCHOBER ELISABETH DIPL.-ING. DR. TECHN., FOX TOBIAS DIPL.-PHYS. DR. PHIL ., NOSKE WOLFGANG DIPL.-ING., Patentanwälte, 1200 Wien, Brigittenauer Lände 50 (AT)

(51) (54) Klassen; Warenverzeichnis:

Kl. 12-16: **Scheinwerferpaneel**

(57) Beschreibung vorgelegt

(28) Anzahl der vorgelegten Musterabbildungen: 7

(55) Abbildung (schwarzweiß):



(Reg.Nr. 67612)

(11) Reg.Nr. **67613**

(21) Aktenz.: **MU 89/2016**

(22) Anmeldetag: 2016 03 24

(30) Priorität:

2015-10-07 SE 2015/0377

(73) Inhaber:

**SCANIA CV AB**, 151 87 SÖDERTÄLJE, Granparksvägen 10 (SE)

(74) Vertreter:

SCHOBER ELISABETH DIPL.-ING. DR. TECHN., FOX TOBIAS DIPL.-PHYS. DR. PHIL ., NOSKE WOLFGANG DIPL.-ING., Patentanwälte, 1200 Wien, Brigittenauer Lände 50 (AT)

(51) (54) Klassen; Warenverzeichnis:

Kl. 12-16: **Heckklappenpaneel**

(57) Beschreibung vorgelegt

(28) Anzahl der vorgelegten Musterabbildungen: 7

(55) Abbildung (schwarzweiß):

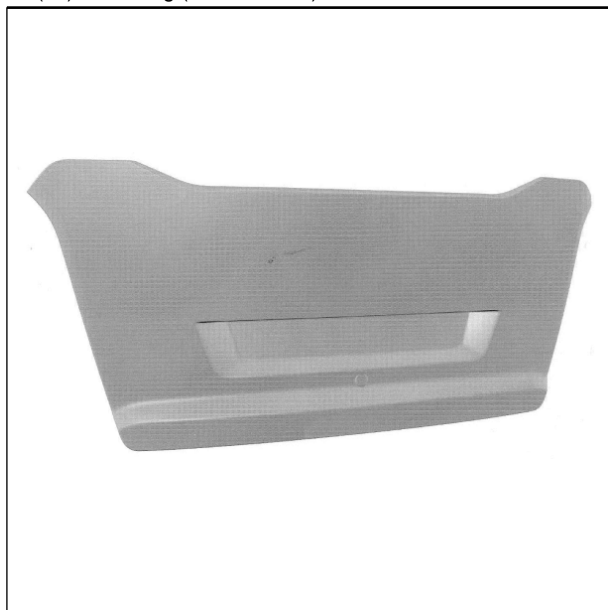

(Reg.Nr. 67613)

(11) Reg.Nr. **67614**

(21) Aktenz.: **MU 90/2016**

(22) Anmeldetag: 2016 03 24

(30) Priorität:

2015-10-07 SE 2015/0371

(73) Inhaber:

**SCANIA CV AB**, 151 87 SÖDERTÄLJE, Granparksvägen 10 (SE)

(74) Vertreter:

SCHOBER ELISABETH DIPL.-ING. DR. TECHN., FOX TOBIAS DIPL.-PHYS. DR. PHIL ., NOSKE WOLFGANG DIPL.-ING., Patentanwälte, 1200 Wien, Brigittenauer Lände 50 (AT)

(51) (54) Klassen; Warenverzeichnis:

Kl. 12-16: **Hinteres unteres Eckpaneel**

(57) Beschreibung vorgelegt

(28) Anzahl der vorgelegten Musterabbildungen: 7

(55) Abbildung (schwarzweiß):

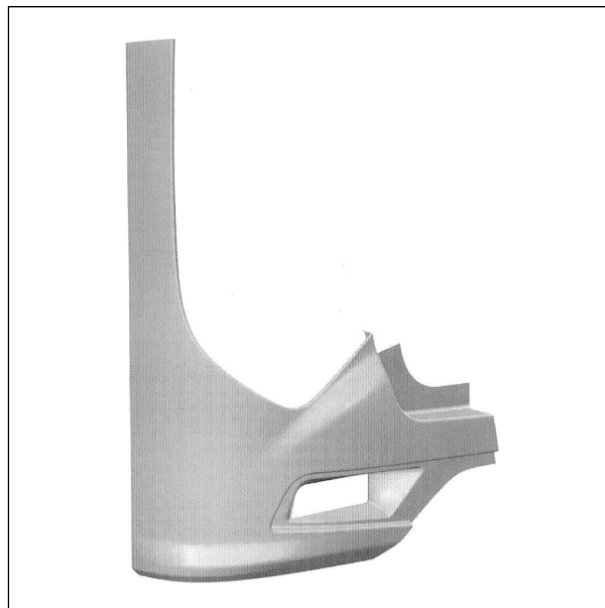

(Reg.Nr. 67614)

(11) Reg.Nr. **67615**

(21) Aktenz.: **MU 91/2016**

(22) Anmeldetag: 2016 03 24

(30) Priorität:

2015-10-07 SE 2015/0376

(73) Inhaber:

**SCANIA CV AB**, 151 87 SÖDERTÄLJE, Granparksvägen 10 (SE)

(74) Vertreter:

SCHOBER ELISABETH DIPL.-ING. DR. TECHN., FOX TOBIAS DIPL.-PHYS. DR. PHIL ., NOSKE WOLFGANG DIPL.-ING., Patentanwälte, 1200 Wien, Brigittenauer Lände 50 (AT)

(51) (54) Klassen; Warenverzeichnis:

Kl. 12-16: **Hinteres mittleres Stoßstangenpaneel**

(57) Beschreibung vorgelegt

(28) Anzahl der vorgelegten Musterabbildungen: 7

(55) Abbildung (schwarzweiß):

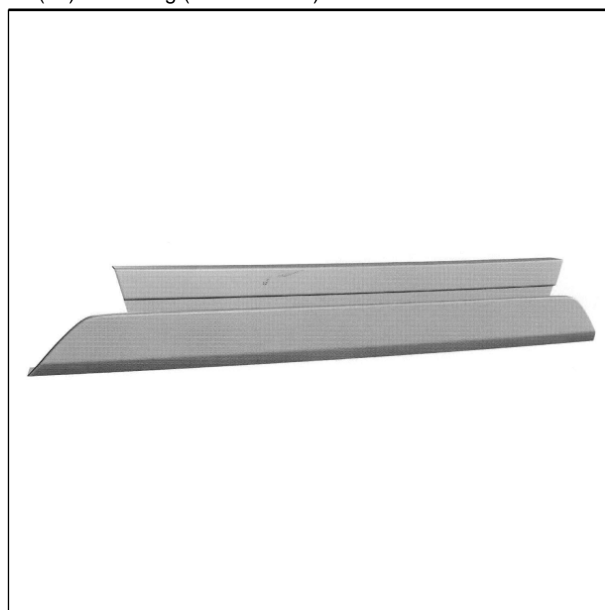

(Reg.Nr. 67615)

(11) Reg.Nr. **67616**

(21) Aktenz.: **MU 92/2016**

(22) Anmeldetag: 2016 03 24

(30) Priorität:

2015-10-07 SE 2015/0369

(73) Inhaber:

**SCANIA CV AB**, 151 87 SÖDERTÄLJE, Granparksvägen 10 (SE)

(74) Vertreter:

SCHOBER ELISABETH DIPL.-ING. DR. TECHN., FOX TOBIAS DIPL.-PHYS. DR. PHIL ., NOSKE WOLFGANG DIPL.-ING., Patentanwälte, 1200 Wien, Brigittenauer Lände 50 (AT)

(51) (54) Klassen; Warenverzeichnis:

Kl. 12-16: **Vorderes unteres Eckpaneel**

(57) Beschreibung vorgelegt

(28) Anzahl der vorgelegten Musterabbildungen: 7

(55) Abbildung (schwarzweiß):

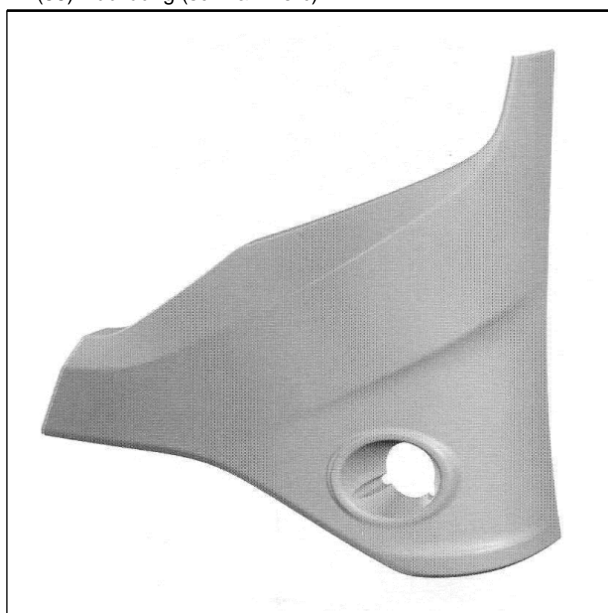

(Reg.Nr. 67616)

(11) Reg.Nr. **67617**

(21) Aktenz.: **MU 93/2016**

(22) Anmeldetag: 2016 03 24

(30) Priorität:

2015-10-07 SE 2015/0374

(73) Inhaber:

**SCANIA CV AB**, 151 87 SÖDERTÄLJE, Granparksvägen 10 (SE)

(74) Vertreter:

SCHOBER ELISABETH DIPL.-ING. DR. TECHN., FOX TOBIAS DIPL.-PHYS. DR. PHIL ., NOSKE WOLFGANG DIPL.-ING., Patentanwälte, 1200 Wien, Brigittenauer Lände 50 (AT)

(51) (54) Klassen; Warenverzeichnis:

Kl. 12-16: **Vorderes mittleres Stoßstangenpaneel**

(57) Beschreibung vorgelegt

(28) Anzahl der vorgelegten Musterabbildungen: 7

(55) Abbildung (schwarzweiß):

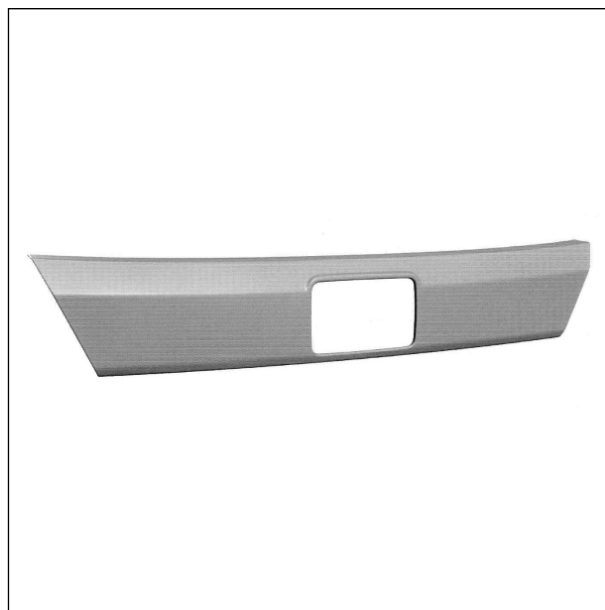

(Reg.Nr. 67617)

(11) Reg.Nr. **67618**

(21) Aktenz.: **MU 94/2016**

(22) Anmeldetag: 2016 03 24

(30) Priorität:

2015-10-07 SE 2015/0370

(73) Inhaber:

**SCANIA CV AB**, 151 87 SÖDERTÄLJE, Granparksvägen 10 (SE)

(74) Vertreter:

SCHOBER ELISABETH DIPL.-ING. DR. TECHN., FOX TOBIAS DIPL.-PHYS. DR. PHIL ., NOSKE WOLFGANG DIPL.-ING., Patentanwälte, 1200 Wien, Brigittenauer Lände 50 (AT)

(51) (54) Klassen; Warenverzeichnis:

Kl. 12-16: **Vorderes unteres Eckpaneel**

(57) Beschreibung vorgelegt

(28) Anzahl der vorgelegten Musterabbildungen: 7

(55) Abbildung (schwarzweiß):

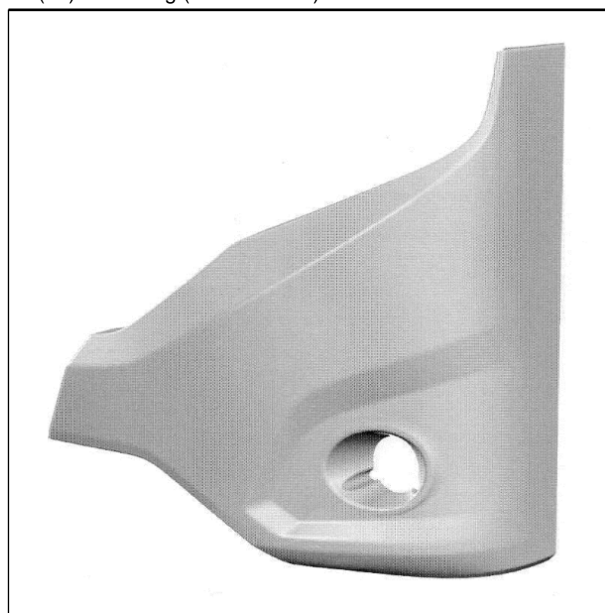

(Reg.Nr. 67618)

(11) Reg.Nr. **67619**

(21) Aktenz.: **MU 95/2016**

(22) Anmeldetag: 2016 03 24

(30) Priorität:

2015-10-07 SE 2015/0373

(73) Inhaber:

**SCANIA CV AB**, 151 87 SÖDERTÄLJE, Granparksvägen 10 (SE)

(74) Vertreter:

SCHOBER ELISABETH DIPL.-ING. DR. TECHN., FOX TOBIAS DIPL.-PHYS. DR. PHIL ., NOSKE WOLFGANG DIPL.-ING., Patentanwälte, 1200 Wien, Brigittenauer Lände 50 (AT)

(51) (54) Klassen; Warenverzeichnis:

Kl. 12-16: **Vorderes unteres Eckpaneel**

(57) Beschreibung vorgelegt

(28) Anzahl der vorgelegten Musterabbildungen: 7

(55) Abbildung (schwarzweiß):



(Reg.Nr. 67619)



(Reg.Nr. 67620)

(11) Reg.Nr. **67620**

(21) Aktenz.: **MU 96/2016**

(22) Anmeldetag: 2016 03 24

(30) Priorität:

2015-10-07 SE 2015/0372

(73) Inhaber:

**SCANIA CV AB**, 151 87 SÖDERTÄLJE, Granparksvägen 10 (SE)

(74) Vertreter:

SCHOBER ELISABETH DIPL.-ING. DR. TECHN., FOX TOBIAS DIPL.-PHYS. DR. PHIL ., NOSKE WOLFGANG DIPL.-ING., Patentanwälte, 1200 Wien, Brigittenauer Lände 50 (AT)

(51) (54) Klassen; Warenverzeichnis:

Kl. 12-16: **Radkastenpaneel**

(57) Beschreibung vorgelegt

(28) Anzahl der vorgelegten Musterabbildungen: 7

(55) Abbildung (schwarzweiß):

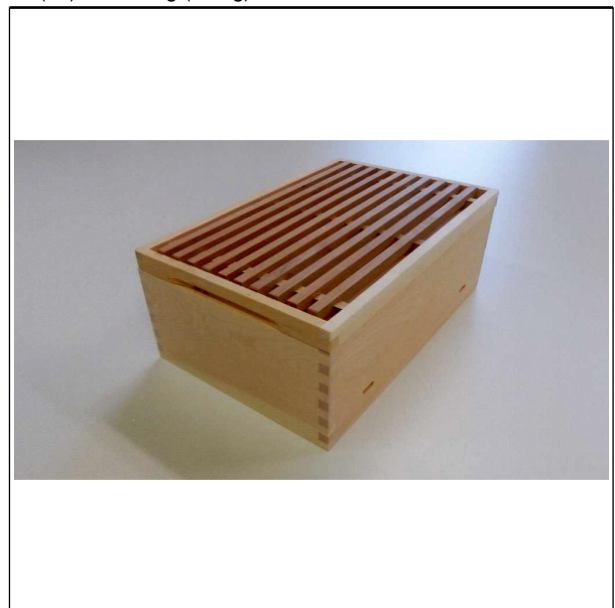

(Reg.Nr. 67621)

(11) Reg.Nr. **67622**

(21) Aktenz.: **MU 57/2016**

(22) Anmeldetag: 2016 02 16

(73) Inhaber:

**Leonardelli-Göttlicher . Martin**, 3002 Purkersdorf, Am  
Feuerstein 27 (AT)

(51) (54) Klassen; Warenverzeichnis:

Kl. 26-05: **Lampe**

(28) Anzahl der vorgelegten Musterabbildungen: 2

(55) Abbildung (schwarzweiß):

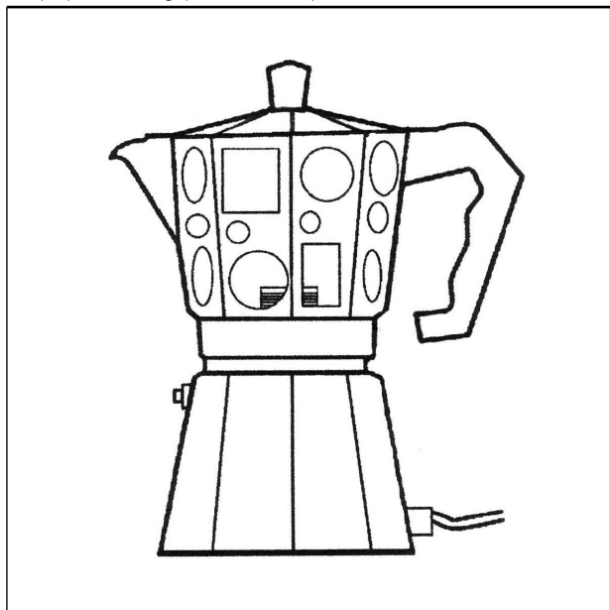

(Reg.Nr. 67622)

(11) Reg.Nr. **67623**

(21) Aktenz.: **MU 58/2016**

(22) Anmeldetag: 2016 02 16

(73) Inhaber:

**HC ELECTRIC HANDELSGESELLSCHAFT M.B.H.**, 1110  
WIEN, AILECGASSE 30 (AT)

(74) Vertreter:

Sonn & Partner Patentanwälte, 1010 Wien, Riemergasse 14  
(AT)

(51) (54) Klassen; Warenverzeichnis:

Kl. 13-03: **Elektrisches Steuergerät**

(28) Anzahl der vorgelegten Musterabbildungen: 1

(55) Abbildung (schwarzweiß):

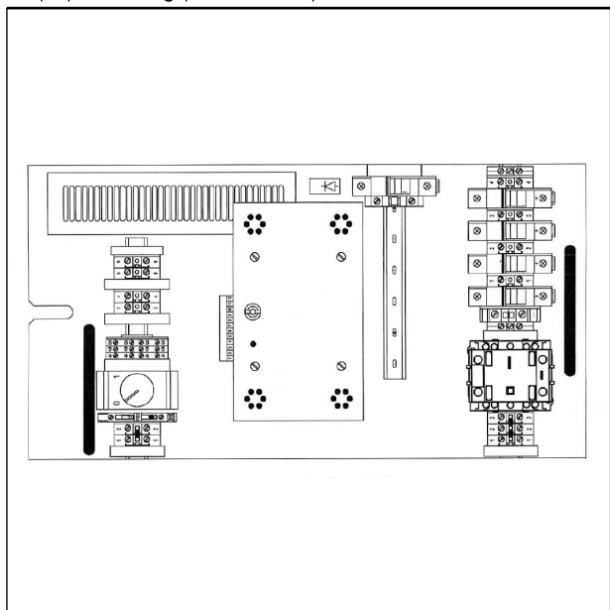

(Reg.Nr. 67623)

(11) Reg.Nr. **67624**

(21) Aktenz.: **MU 61/2016**

(22) Anmeldetag: 2016 02 18

(73) Inhaber:

**iSi GmbH**, 1217 WIEN, KÜRSCHERGASSE 4 (AT)

(72) Schöpfer:

Mag. Pochtler Christian C., 1190 Wien, Reithlegasse 6 (AT)

(51) (54) Klassen; Warenverzeichnis:

Kl. 07-04: **Gerät zum Versprühen von Lebensmitteln**

(57) Beschreibung vorgelegt

(28) Anzahl der vorgelegten Musterabbildungen: 7

(55) Abbildung (schwarzweiß):

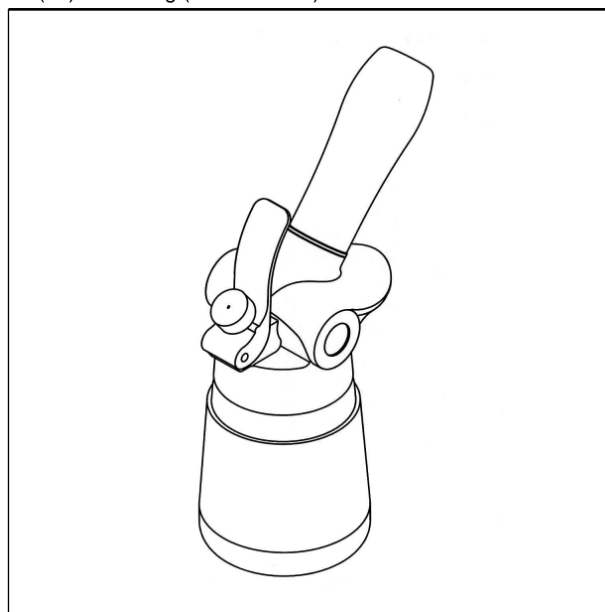

(Reg.Nr. 67624)

(11) Reg.Nr. **67625**

(21) Aktenz.: **MU 62/2016**

(22) Anmeldetag: 2016 02 18

(73) Inhaber:

**iSi GmbH**, 1217 WIEN, KÜRSCHERGASSE 4 (AT)

(72) Schöpfer:

Mag. Pochtler Christian C., 1190 Wien, Reithlegasse 6 (AT)

(51) (54) Klassen; Warenverzeichnis:

Kl. 07-04: **Gerät zum Versprühen von Lebensmitteln**

(57) Beschreibung vorgelegt

(28) Anzahl der vorgelegten Musterabbildungen: 7

(55) Abbildung (schwarzweiß):

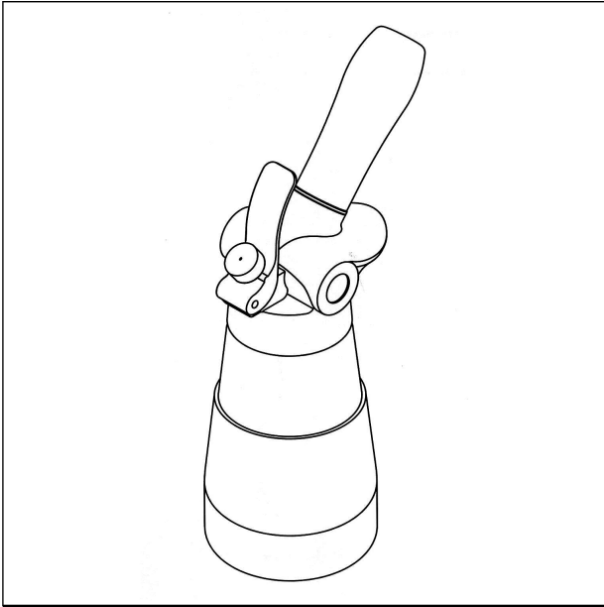

(Reg.Nr. 67625)

(11) Reg.Nr. **67626** (21) Aktenz.: **MU 74/2016**

(22) Anmeldetag: 2016 03 07

(73) Inhaber:

**Jindra Helga**, 1180 Wien, Antonigasse 3/7 (AT)

(72) Schöpfer:

Posch Paul, 4824 Gosau, Kirchenstraße 14 (AT)

(51) (54) Klassen; Warenverzeichnis:

Kl. 25-02: **Komposter, ÖKOkomposter**

(57) Beschreibung vorgelegt

(28) Anzahl der vorgelegten Musterabbildungen: 2

(55) Abbildung (färbig):



(Reg.Nr. 67626)

(11) Reg.Nr. **67627** (21) Aktenz.: **MU 77/2016**

(22) Anmeldetag: 2016 03 16

(73) Inhaber:

**Neudoerfler Office Systems GmbH**, 7201 Neudörfel, Kom.-Rat  
Karl Markon Strasse 530 (AT)

(74) Vertreter:

E/N/W/C EISELSBERG NATLACEN WALDERDORFF  
CANCOLA RECHTSANWÄLTE GMBH, 1030 WIEN,  
SCHWARZENBERGPLATZ 7 (AT)

(51) (54) Klassen; Warenverzeichnis:

Kl. 06-06: **Raumteiler, Trennwand**

(57) Beschreibung vorgelegt

(28) Anzahl der vorgelegten Musterabbildungen: 2

(55) Abbildung (schwarzweiß):

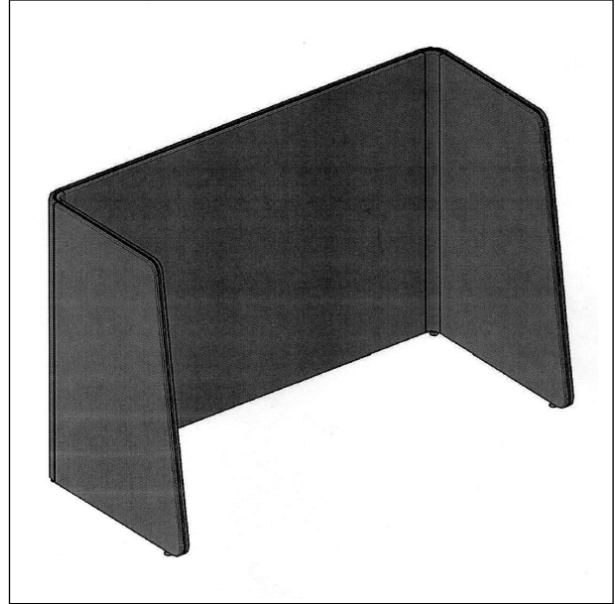

(Reg.Nr. 67627)

(11) Reg.Nr. **67628** (21) Aktenz.: **MU 109/2016**

(22) Anmeldetag: 2016 04 07

(73) Inhaber:

**Feiler Alfred**, 8793 Trofaiach, Langefelderstraße 2 (AT)

(72) Schöpfer:

Feiler Alfred, 8793 Trofaiach, Langefelderstraße (AT)

(51) (54) Klassen; Warenverzeichnis:

Kl. 02-02: **Dirndl**

(57) Beschreibung vorgelegt

(28) Anzahl der vorgelegten Musterabbildungen: 8

(55) Abbildung (färbig):



(Reg.Nr. 67628)

## Übertragung

auf:

---

065297	065298	065299	065300	065301
065302	065303	065304	065305	065306
065307	065308	065309	065310	065311
065312	065313	065314	065315	065316
065317	065318	065319	065320	065321
065322	065506	065507	065508	065509
065510	065511	065512	065513	065514
065515	065516	065517	065518	065519
065520	065521	065523	065524	065525
065526	065527	065528	065529	065530
065531	065532	065533	065534	065535
065536	065537	065538	065539	065540
065541	065542	065543	065544	065545
065546	065547	065548	065549	065550
065551	065552	065553	065554	065555

**Renault Trucks**, 69800 Saint-Priest (FR)

066329

**Woom GmbH**, 3400 Klosterneuburg (AT)

---

## Erlöschen

wegen Nichtzahlung der Erneuerungsgebühr:

---

018695	018697	018923	018924	018925
018926	019762	020954	020955	020956
020957	043242	043280	043281	043282
043317	043318	043468	043482	043483
043484	043520	043521	043522	043523
043524	043525	043526	043527	043528
043529	043530	043531	043532	043533
043534	043535	043536	043537	043538
043539	043540	043541	043542	043543
043544	043545	043546	043547	043548
043549	043550	043551	043552	043553
043554	043555	043556	043557	043558
043559	043560	043561	043562	043563
043564	043565	043566	043567	043598
043613	043831	043865	043866	043867
058485	058486	058487	058488	058560
058580	058581	058582	058583	058875
063115	063116	063117	063118	063119
063120	063121	063122	063123	063162
063163	063164	063165	063166	063167
063168	063169	063170	063171	063172
063245	063309	063310	063315	063316
063317	063318	063319	063320	063321
063538				

---

## Erlöschen

wegen Zeitablauf:

---

000827	000921	001046	001047
--------	--------	--------	--------

# ÖSTERREICHISCHER MUSTERANZEIGER

---



österreichisches  
patentamt

Wien, 20. Juli 2016 / Nr. 7

Erscheint am 20. jedes Monats

Redaktion, Verwaltung und Verlag  
im Österreichischen Patentamt  
Wien XX., Dresdner Straße 87  
Postanschrift: Postfach 95  
1200 Wien

---

## Inhalt

- **Registrierungen (67629 bis 67714)**
- **Übertragungen**
- **Erlöschen**

---

## Bemerkungen:

Der Schutzbeginn stimmt mit dem Tag der Veröffentlichung und Registrierung des Musters überein.

Die Schutzdauer beträgt fünf Jahre beginnend mit dem Tag der Anmeldung und kann durch rechtzeitige Erneuerung viermal um je fünf Jahre verlängert werden.

Der Musteranmelder kann bis zu zehn verschiedene Musterabbildungen vorlegen. Veröffentlicht wird nur die hierfür vom Anmelder bzw. vom Patentamt ausgewählte Abbildung in schwarzweiß, wobei angegeben ist, ob diese Abbildung farbig oder schwarzweiß vorgelegt wurde.

Die jeweils neben den bibliographischen Daten stehenden Zahlen entsprechen dem WIPO-Standard St. 80 und dienen der zusätzlichen Kennzeichnung dieser Daten.

Kl. = Klasse nach der Klasseneinteilung des Abkommens von Locarno zur Errichtung einer internationalen Klassifikation für gewerbliche Muster und Modelle, BGBl.Nr. 496/1990.

---

<u>Ländercode</u>					
AD	ANDORRA	DD	DDR (ALT)	IL	ISRAEL
AE	VEREINIGTE ARABISCHE EMIRATE	DE	DEUTSCHLAND	IM	ISLE OF MAN
AF	AFGHANISTAN	DJ	DSCHIBUTI	IN	INDIEN
AG	ANTIGUA UND BARBUDA	DK	DÄNEMARK	IQ	IRAK
AI	ANGUILLA	DM	DOMINICA	IR	IRAN
AL	ALBANIEN	DO	DOMINIKANISCHE REPUBLIK	IS	ISLAND
AM	ARMENIEN	DZ	ALGERIEN	IT	ITALIEN
AN	NIEDERLÄNDISCHE ANTILLEN	EA	EURASISCHE PATENTORGANISATION (EAPO)	JE	JERSEY
AO	ANGOLA	EC	ECUADOR	JM	JAMAICA
AP	AFRIKANISCHE REGIONALE ORGANISATION FÜR GEISTIGES EIGENTUM (ARIPO)	EE	ESTLAND	JO	JORDANIEN
AR	ARGENTINIEN	EG	ÄGYPTEN	JP	JAPAN
AT	ÖSTERREICH	EH	WEST SAHARA	KE	KENIA
AU	AUSTRALIEN	EM	AMT DER EUROPÄISCHEN UNION FÜR GEISTIGES EIGENTUM (EUIPO)	KG	KIRGISISTAN
AW	ARUBA	EP	EUROPÄISCHES PATENTAMT	KH	KAMBODSCHA
AZ	ASERBAIDSCHAN	ER	ERITREA	KI	KIRIBATI
BA	BOSNIEN UND HERZEGOWINA	ES	SPANIEN	KM	KOMOREN
BB	BARBADOS	ET	ÄTHIOPIEN	KN	ST. KITTS UND NEVIS
BD	BANGLADESCH	EU	Europäische Union	KP	DEMOKRATISCHE VOLKSREPUBLIK KOREA
BE	BELGIEN	FI	FINNLAND	KR	KOREA
BF	BURKINA FASO	FJ	FIDSCHI	KW	KUWAIT
BG	BULGARIEN	FK	FALKLAND INSELN (MALWINEN)	KY	KAIMANINSELN (CAYMAN ISLANDS)
BH	BAHRAIN	FO	FÄRÖER INSELN	KZ	KASACHSTAN
BI	BURUNDI	FR	FRANKREICH	LA	LAOS
BJ	BENIN	GA	GABUN	LB	LIBANON
BM	BERMUDA	GB	VEREINIGTES KÖNIGREICH	LC	SANTA LUCIA
BN	BRUNEI DARUSSALAM	GC	PATENTAMT DES KOOPERATIONSRATS DER ARABISCHEN STAATEN DES GOLFES (GCC)	LI	LIECHTENSTEIN
BO	BOLIVIEN, PLURINATIONALER STAAT	GD	GRENADA	LK	SRI LANKA
BQ	BONAIRE, SANKT EUSTATIUS UND SABA	GE	GEORGIEN	LR	LIBERIA
BR	BRASILIEN	GG	GUERNSEY	LS	LESOTHO
BS	BAHAMAS	GH	GHANA	LT	LITAUEN
BT	BHUTAN	GI	GIBRALTAR	LU	LUXEMBURG
BU	BIRMA (BURMA)	GL	GRÖNLAND	LV	LETTLAND
BV	BOUVETINSEL	GM	GAMBIA	LY	LYBIEN
BW	BOTSWANA	GN	GUINEA	MA	MAROKKO
BX	BENELUX MARKENAMT (BOIP)	GP	GUADELOUPE	MC	MONACO
BY	BELARUS (WEIßRUSSLAND)	GQ	ÄQUATORIALGUINEA	MD	MOLDAU
BZ	BELIZE	GR	GRIECHENLAND	ME	MONTENEGRO
CA	KANADA	GS	SÜDGEORGIEN UND DIE SÜDLICHEN SANDWICHINSELN	MG	MADAGASKAR
CD	DEMOKRATISCHE REPUBLIK KONGO	GT	GUATEMALA	MH	MARSHALL INSELN
CF	ZENTRALAFRIKANISCHE REPUBLIK	GU	GUAM	MK	MAZEDONIEN
CG	KONGO	GW	GUINEA-BISSAU	ML	MALI
CH	SCHWEIZ	GY	GUYANA	MM	MYANMAR
CI	ELFENBEINKÜSTE	HK	HONGKONG (VERWALTUNG DER VOLKSREPUBLIK CHINA)	MN	MONGOLEI
CK	COOK-INSELN	HN	HONDURAS	MO	MACAO
CL	CHILE	HR	KROATIEN	MP	NÖRDLICHE MARIANEN
CM	KAMERUN	HT	HAITI	MR	MAURETANIEN
CN	CHINA	HU	UNGARN	MS	MONTSERRAT
CO	KOLUMBIEN	HV	OBERVOLTA	MT	MALTA
CR	COSTA RICA	IB	INTERNATIONALES BÜRO DER WELTORGANISATION FÜR GEISTIGES EIGENTUM (WIPO)	MU	MAURITIUS
CS	TSCHECHISCHE UND SLOWAKISCHE FÖD. REP./CSFR	ID	INDONESIEN	MV	MALEDIVEN
CU	KUBA	IE	IRLAND	MW	MALAWI
CV	KAP VERDE			MX	MEXIKO
CW	CURAÇAO			MY	MALAYSIEN
CY	ZYPERN			MZ	MOZAMBIQUE
CZ	TSCHECHIEN			NA	NAMIBIEN
				NC	NEU KALEDONIEN
				NE	NIGER
				NG	NIGERIEN
				NI	NICARAGUA
				NL	NIEDERLANDE
				NO	NORWEGEN
				NP	NEPAL
				NR	NAURU
				NZ	NEUSEELAND
				OA	AFRIKANISCHE ORGANISATION FÜR GEISTIGES EIGENTUM (OAPI)
				OM	OMAN
				PA	PANAMA
				PE	PERU
				PF	FRANZÖSISCH POLYNESIEN
				PG	PAPUA NEUGUINEA
				PH	PHILIPPINEN
				PK	PAKISTAN
				PL	POLEN
				PR	PUERTO RICO
				PT	PORTUGAL
				PW	PALAU
				PY	PARAGUAY
				QA	KATAR
				RE	REUNION
				RH	RHODESIEN
				RO	RUMÄNIEN
				RS	SERBIEN
				RU	RUSSISCHE FÖDERATION
				RW	RUANDA
				SA	SAUDIARABIEN
				SB	SALOMONEN
				SC	SEYCHELLEN
				SD	SUDAN
				SE	SCHWEDEN
				SG	SINGAPUR
				SH	SANKT HELENA, ASCENSION UND TRISTAN DA CUNHA
				SI	SLOWENIEN
				SK	SLOWAKEI
				SL	SIERRA LEONE
				SM	SAN MARINO
				SN	SENEGAL
				SO	SOMALIA
				SR	SURINAM
				SS	SÜDSUDAN
				ST	SÃO TOMÉ UND PRINCIPE
				SU	SOWJETUNION/UDSSR
				SV	EL SALVADOR
				SX	ST. MARTIN (NIEDERLÄNDISCHE VERWALTUNG)
				SY	SYRIEN
				SZ	SWAZILAND
				TC	TURKS- UND CAICOSINSELN
				TD	TSCHAD
				TG	TOGO
				TH	THAILAND
				TJ	TADSCHIKISTAN
				TK	TOKELAU
				TL	TIMOR-LESTE
				TM	TURKMENISTAN
				TN	TUNESIEN
				TO	TONGA
				TR	TÜRKEI
				TT	TRINIDAD UND TOBAGO
				TV	TUVALU
				TW	TAIWAN
				TZ	TANSANIA
				UA	UKRAINE
				UG	UGANDA

US VEREINIGTE STAATEN  
VON AMERIKA  
UY URUGUAY  
UZ USBEKISTAN  
VA VATIKAN  
VC SANKT VINCENT UND  
DIE GRENADINEN  
VE VENEZUELA  
VG JUNGFERN-INSELN  
(BRITISCH)  
VI -- NEU --  
VN VIETNAM  
VU VANUATU  
WO INTERNATIONALES  
BÜRO DER  
WELTORGANISATION  
FÜR GEISTIGES  
EIGENTUM (WIPO)  
WS SAMOA  
XN NORDISCHES PATENT  
INSTITUT (NPI)  
YD JEMEN  
(VOLKSDEMOKRATISC  
HE REPUBLIK)  
YE JEMEN  
YU JUGOSLAWIEN/SFRJ  
ZA SÜDAFRIKA  
ZM SAMBIA  
ZR ZAIRE  
ZW ZIMBABWE

## Registrierungen

Schutzdauerbeginn: 20. Juli 2016

(11) Reg.Nr. **67629** (21) Aktenz.: **MU 685/2015**

(22) Anmeldetag: 2015 11 10

(73) Inhaber:

**VOLKSWAGEN AKTIENGESELLSCHAFT**, 38440  
WOLFSBURG, BERLINER RING 2 (DE)

(74) Vertreter:

Sonn & Partner Patentanwälte, 1010 Wien, Riemergasse 14  
(AT)

(51) (54) Klassen; Warenverzeichnis:

Kl. 12-16: **Fahrzeugteil, Karosserieverkleidung**

(28) Anzahl der vorgelegten Musterabbildungen: 4

(55) Abbildung (schwarzweiß):



(Reg.Nr. 67629)

(11) Reg.Nr. **67630** (21) Aktenz.: **MU 686/2015**

(22) Anmeldetag: 2015 11 10

(73) Inhaber:

**VOLKSWAGEN AKTIENGESELLSCHAFT**, 38440  
WOLFSBURG, BERLINER RING 2 (DE)

(74) Vertreter:

Sonn & Partner Patentanwälte, 1010 Wien, Riemergasse 14  
(AT)

(51) (54) Klassen; Warenverzeichnis:

Kl. 12-16: **Fahrzeugteil, Karosserieverkleidung**

(28) Anzahl der vorgelegten Musterabbildungen: 4

(55) Abbildung (schwarzweiß):



(Reg.Nr. 67630)

(11) Reg.Nr. **67631** (21) Aktenz.: **MU 687/2015**

(22) Anmeldetag: 2015 11 10

(73) Inhaber:

**VOLKSWAGEN AKTIENGESELLSCHAFT**, 38440  
WOLFSBURG, BERLINER RING 2 (DE)

(74) Vertreter:

Sonn & Partner Patentanwälte, 1010 Wien, Riemergasse 14  
(AT)

(51) (54) Klassen; Warenverzeichnis:

Kl. 12-16: **Fahrzeugteil, Karosserieverkleidung**

(28) Anzahl der vorgelegten Musterabbildungen: 4

(55) Abbildung (schwarzweiß):



(Reg.Nr. 67631)

(11) Reg.Nr. **67632** (21) Aktenz.: **MU 688/2015**

(22) Anmeldetag: 2015 11 10

(73) Inhaber:

**VOLKSWAGEN AKTIENGESELLSCHAFT**, 38440  
WOLFSBURG, BERLINER RING 2 (DE)

(74) Vertreter:

Sonn & Partner Patentanwälte, 1010 Wien, Riemergasse 14  
(AT)

(51) (54) Klassen; Warenverzeichnis:

Kl. 12-16: **Fahrzeugteil, Karosserieverkleidung**

(28) Anzahl der vorgelegten Musterabbildungen: 4

(55) Abbildung (schwarzweiß):



(Reg.Nr. 67632)

(11) Reg.Nr. **67633**

(21) Aktenz.: **MU 689/2015**

(22) Anmeldetag: 2015 11 10

(73) Inhaber:

**VOLKSWAGEN AKTIENGESELLSCHAFT**, 38440  
WOLFSBURG, BERLINER RING 2 (DE)

(74) Vertreter:

Sonn & Partner Patentanwälte, 1010 Wien, Riemergasse 14  
(AT)

(51) (54) Klassen; Warenverzeichnis:

Kl. 12-16: **Fahrzeugteil, Karosserieverkleidung**

(28) Anzahl der vorgelegten Musterabbildungen: 4

(55) Abbildung (schwarzweiß):



(Reg.Nr. 67633)

(11) Reg.Nr. **67634**

(21) Aktenz.: **MU 690/2015**

(22) Anmeldetag: 2015 11 10

(73) Inhaber:

**VOLKSWAGEN AKTIENGESELLSCHAFT**, 38440  
WOLFSBURG, BERLINER RING 2 (DE)

(74) Vertreter:

Sonn & Partner Patentanwälte, 1010 Wien, Riemergasse 14  
(AT)

(51) (54) Klassen; Warenverzeichnis:

Kl. 12-16: **Fahrzeugteil, Karosserieverkleidung**

(28) Anzahl der vorgelegten Musterabbildungen: 4

(55) Abbildung (schwarzweiß):



(Reg.Nr. 67634)

(11) Reg.Nr. **67635**

(21) Aktenz.: **MU 691/2015**

(22) Anmeldetag: 2015 11 10

(73) Inhaber:

**VOLKSWAGEN AKTIENGESELLSCHAFT**, 38440  
WOLFSBURG, BERLINER RING 2 (DE)

(74) Vertreter:

Sonn & Partner Patentanwälte, 1010 Wien, Riemergasse 14  
(AT)

(51) (54) Klassen; Warenverzeichnis:

Kl. 12-16: **Fahrzeugteil, Karosserieverkleidung**

(28) Anzahl der vorgelegten Musterabbildungen: 4

(55) Abbildung (schwarzweiß):



(Reg.Nr. 67635)

(11) Reg.Nr. **67636** (21) Aktenz.: **MU 692/2015**

(22) Anmeldetag: 2015 11 10

(73) Inhaber:

**VOLKSWAGEN AKTIENGESELLSCHAFT**, 38440  
WOLFSBURG, BERLINER RING 2 (DE)

(74) Vertreter:

Sonn & Partner Patentanwälte, 1010 Wien, Riemergasse 14  
(AT)

(51) (54) Klassen; Warenverzeichnis:

Kl. 12-16: **Fahrzeugteil, Karosserieverkleidung**

(28) Anzahl der vorgelegten Musterabbildungen: 4

(55) Abbildung (schwarzweiß):



(Reg.Nr. 67636)

(11) Reg.Nr. **67637** (21) Aktenz.: **MU 693/2015**

(22) Anmeldetag: 2015 11 10

(73) Inhaber:

**VOLKSWAGEN AKTIENGESELLSCHAFT**, 38440  
WOLFSBURG, BERLINER RING 2 (DE)

(74) Vertreter:

Sonn & Partner Patentanwälte, 1010 Wien, Riemergasse 14  
(AT)

(51) (54) Klassen; Warenverzeichnis:

Kl. 12-16: **Fahrzeugteil, Karosserieverkleidung**

(28) Anzahl der vorgelegten Musterabbildungen: 4

(55) Abbildung (schwarzweiß):



(Reg.Nr. 67637)

(11) Reg.Nr. **67638** (21) Aktenz.: **MU 694/2015**

(22) Anmeldetag: 2015 11 10

(73) Inhaber:

**VOLKSWAGEN AKTIENGESELLSCHAFT**, 38440  
WOLFSBURG, BERLINER RING 2 (DE)

(74) Vertreter:

Sonn & Partner Patentanwälte, 1010 Wien, Riemergasse 14  
(AT)

(51) (54) Klassen; Warenverzeichnis:

Kl. 12-16: **Fahrzeugteil, Karosserieverkleidung**

(28) Anzahl der vorgelegten Musterabbildungen: 4

(55) Abbildung (schwarzweiß):



(Reg.Nr. 67638)

(11) Reg.Nr. **67639** (21) Aktenz.: **MU 695/2015**

(22) Anmeldetag: 2015 11 10

(73) Inhaber:

**VOLKSWAGEN AKTIENGESELLSCHAFT**, 38440  
WOLFSBURG, BERLINER RING 2 (DE)

(74) Vertreter:

Sonn & Partner Patentanwälte, 1010 Wien, Riemergasse 14  
(AT)

(51) (54) Klassen; Warenverzeichnis:

Kl. 12-16: **Fahrzeugteil, Karosserieverkleidung**

(28) Anzahl der vorgelegten Musterabbildungen: 4

(55) Abbildung (schwarzweiß):



(Reg.Nr. 67639)



(Reg.Nr. 67640)

(11) Reg.Nr. **67641** (21) Aktenz.: **MU 697/2015**

(22) Anmeldetag: 2015 11 10

(73) Inhaber:

**VOLKSWAGEN AKTIENGESELLSCHAFT**, 38440  
WOLFSBURG, BERLINER RING 2 (DE)

(74) Vertreter:

Sonn & Partner Patentanwälte, 1010 Wien, Riemergasse 14  
(AT)

(51) (54) Klassen; Warenverzeichnis:

Kl. 12-16: **Fahrzeugteil, Karosserieverkleidung**

(28) Anzahl der vorgelegten Musterabbildungen: 4

(55) Abbildung (schwarzweiß):



(Reg.Nr. 67641)

(11) Reg.Nr. **67640** (21) Aktenz.: **MU 696/2015**

(22) Anmeldetag: 2015 11 10

(73) Inhaber:

**VOLKSWAGEN AKTIENGESELLSCHAFT**, 38440  
WOLFSBURG, BERLINER RING 2 (DE)

(74) Vertreter:

Sonn & Partner Patentanwälte, 1010 Wien, Riemergasse 14  
(AT)

(51) (54) Klassen; Warenverzeichnis:

Kl. 12-16: **Fahrzeugteil, Karosserieverkleidung**

(28) Anzahl der vorgelegten Musterabbildungen: 4

(55) Abbildung (schwarzweiß):

(11) Reg.Nr. **67642** (21) Aktenz.: **MU 698/2015**

(22) Anmeldetag: 2015 11 10

(73) Inhaber:

**VOLKSWAGEN AKTIENGESELLSCHAFT**, 38440  
WOLFSBURG, BERLINER RING 2 (DE)

(74) Vertreter:

Sonn & Partner Patentanwälte, 1010 Wien, Riemergasse 14  
(AT)

(51) (54) Klassen; Warenverzeichnis:

Kl. 12-16: **Fahrzeugteil, Karosserieverkleidung**

(28) Anzahl der vorgelegten Musterabbildungen: 4

(55) Abbildung (schwarzweiß):



(Reg.Nr. 67642)

(11) Reg.Nr. **67643**

(21) Aktenz.: **MU 701/2015**

(22) Anmeldetag: 2015 11 16

(73) Inhaber:

**VOLKSWAGEN AKTIENGESELLSCHAFT**, 38440  
WOLFSBURG, BERLINER RING 2 (DE)

(74) Vertreter:

Sonn & Partner Patentanwälte, 1010 Wien, Riemergasse 14  
(AT)

(51) (54) Klassen; Warenverzeichnis:

Kl. 12-16: **Fahrzeugteil**

(28) Anzahl der vorgelegten Musterabbildungen: 4

(55) Abbildung (schwarzweiß):



(Reg.Nr. 67643)

(11) Reg.Nr. **67644**

(21) Aktenz.: **MU 702/2015**

(22) Anmeldetag: 2015 11 16

(73) Inhaber:

**VOLKSWAGEN AKTIENGESELLSCHAFT**, 38440  
WOLFSBURG, BERLINER RING 2 (DE)

(74) Vertreter:

Sonn & Partner Patentanwälte, 1010 Wien, Riemergasse 14  
(AT)

(51) (54) Klassen; Warenverzeichnis:

Kl. 12-16: **Fahrzeugteil**

(28) Anzahl der vorgelegten Musterabbildungen: 4

(55) Abbildung (schwarzweiß):



(Reg.Nr. 67644)

(11) Reg.Nr. **67645**

(21) Aktenz.: **MU 703/2015**

(22) Anmeldetag: 2015 11 16

(73) Inhaber:

**VOLKSWAGEN AKTIENGESELLSCHAFT**, 38440  
WOLFSBURG, BERLINER RING 2 (DE)

(74) Vertreter:

Sonn & Partner Patentanwälte, 1010 Wien, Riemergasse 14  
(AT)

(51) (54) Klassen; Warenverzeichnis:

Kl. 12-16: **Fahrzeugteil**

(28) Anzahl der vorgelegten Musterabbildungen: 4

(55) Abbildung (schwarzweiß):



(Reg.Nr. 67645)

(11) Reg.Nr. **67646** (21) Aktenz.: **MU 704/2015**

(22) Anmeldetag: 2015 11 16

(73) Inhaber:

**VOLKSWAGEN AKTIENGESELLSCHAFT**, 38440  
WOLFSBURG, BERLINER RING 2 (DE)

(74) Vertreter:

Sonn & Partner Patentanwälte, 1010 Wien, Riemergasse 14  
(AT)

(51) (54) Klassen; Warenverzeichnis:

Kl. 12-16: **Fahrzeugteil**

(28) Anzahl der vorgelegten Musterabbildungen: 4

(55) Abbildung (schwarzweiß):



(Reg.Nr. 67646)

(11) Reg.Nr. **67647** (21) Aktenz.: **MU 705/2015**

(22) Anmeldetag: 2015 11 16

(73) Inhaber:

**VOLKSWAGEN AKTIENGESELLSCHAFT**, 38440  
WOLFSBURG, BERLINER RING 2 (DE)

(74) Vertreter:

Sonn & Partner Patentanwälte, 1010 Wien, Riemergasse 14  
(AT)

(51) (54) Klassen; Warenverzeichnis:

Kl. 12-16: **Fahrzeugteil**

(28) Anzahl der vorgelegten Musterabbildungen: 4

(55) Abbildung (schwarzweiß):



(Reg.Nr. 67647)

(11) Reg.Nr. **67648** (21) Aktenz.: **MU 706/2015**

(22) Anmeldetag: 2015 11 16

(73) Inhaber:

**VOLKSWAGEN AKTIENGESELLSCHAFT**, 38440  
WOLFSBURG, BERLINER RING 2 (DE)

(74) Vertreter:

Sonn & Partner Patentanwälte, 1010 Wien, Riemergasse 14  
(AT)

(51) (54) Klassen; Warenverzeichnis:

Kl. 12-16: **Fahrzeugteil**

(28) Anzahl der vorgelegten Musterabbildungen: 4

(55) Abbildung (schwarzweiß):



(Reg.Nr. 67648)

(11) Reg.Nr. **67649** (21) Aktenz.: **MU 707/2015**

(22) Anmeldetag: 2015 11 16

(73) Inhaber:

**VOLKSWAGEN AKTIENGESELLSCHAFT**, 38440  
WOLFSBURG, BERLINER RING 2 (DE)

(74) Vertreter:

Sonn & Partner Patentanwälte, 1010 Wien, Riemergasse 14  
(AT)

(51) (54) Klassen; Warenverzeichnis:

Kl. 12-16: **Fahrzeugteil**

(28) Anzahl der vorgelegten Musterabbildungen: 4

(55) Abbildung (schwarzweiß):

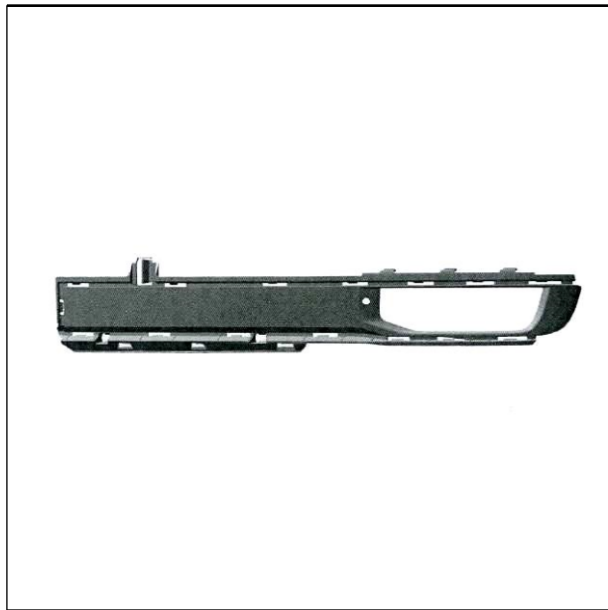

(Reg.Nr. 67649)

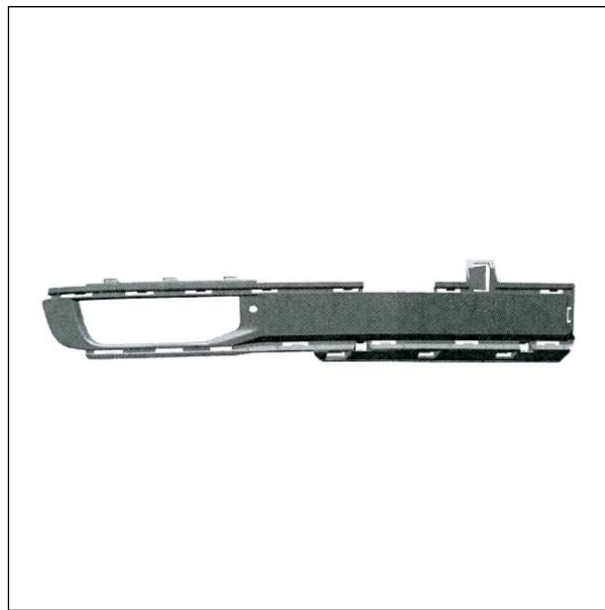

(Reg.Nr. 67650)

(11) Reg.Nr. **67651** (21) Aktenz.: **MU 709/2015**

(22) Anmeldetag: 2015 11 16

(73) Inhaber:

**VOLKSWAGEN AKTIENGESELLSCHAFT**, 38440  
WOLFSBURG, BERLINER RING 2 (DE)

(74) Vertreter:

Sonn & Partner Patentanwälte, 1010 Wien, Riemergasse 14  
(AT)

(51) (54) Klassen; Warenverzeichnis:

Kl. 12-16: **Fahrzeugteil**

(28) Anzahl der vorgelegten Musterabbildungen: 4

(55) Abbildung (schwarzweiß):



(Reg.Nr. 67651)

(11) Reg.Nr. **67650** (21) Aktenz.: **MU 708/2015**

(22) Anmeldetag: 2015 11 16

(73) Inhaber:

**VOLKSWAGEN AKTIENGESELLSCHAFT**, 38440  
WOLFSBURG, BERLINER RING 2 (DE)

(74) Vertreter:

Sonn & Partner Patentanwälte, 1010 Wien, Riemergasse 14  
(AT)

(51) (54) Klassen; Warenverzeichnis:

Kl. 12-16: **Fahrzeugteil**

(28) Anzahl der vorgelegten Musterabbildungen: 4

(55) Abbildung (schwarzweiß):

(11) Reg.Nr. **67652** (21) Aktenz.: **MU 710/2015**

(22) Anmeldetag: 2015 11 16

(73) Inhaber:

**VOLKSWAGEN AKTIENGESELLSCHAFT**, 38440  
WOLFSBURG, BERLINER RING 2 (DE)

(74) Vertreter:

Sonn & Partner Patentanwälte, 1010 Wien, Riemergasse 14  
(AT)

(51) (54) Klassen; Warenverzeichnis:

Kl. 12-16: **Fahrzeugteil**

(28) Anzahl der vorgelegten Musterabbildungen: 4

(55) Abbildung (schwarzweiß):



(Reg.Nr. 67652)

(11) Reg.Nr. **67653**

(21) Aktenz.: **MU 711/2015**

(22) Anmeldetag: 2015 11 16

(73) Inhaber:

**VOLKSWAGEN AKTIENGESELLSCHAFT**, 38440  
WOLFSBURG, BERLINER RING 2 (DE)

(74) Vertreter:

Sonn & Partner Patentanwälte, 1010 Wien, Riemergasse 14  
(AT)

(51) (54) Klassen; Warenverzeichnis:

Kl. 12-16: **Fahrzeugteil**

(28) Anzahl der vorgelegten Musterabbildungen: 4

(55) Abbildung (schwarzweiß):



(Reg.Nr. 67653)

(11) Reg.Nr. **67654**

(21) Aktenz.: **MU 712/2015**

(22) Anmeldetag: 2015 11 16

(73) Inhaber:

**VOLKSWAGEN AKTIENGESELLSCHAFT**, 38440  
WOLFSBURG, BERLINER RING 2 (DE)

(74) Vertreter:

Sonn & Partner Patentanwälte, 1010 Wien, Riemergasse 14  
(AT)

(51) (54) Klassen; Warenverzeichnis:

Kl. 12-16: **Fahrzeugteil**

(28) Anzahl der vorgelegten Musterabbildungen: 4

(55) Abbildung (schwarzweiß):



(Reg.Nr. 67654)

(11) Reg.Nr. **67655**

(21) Aktenz.: **MU 713/2015**

(22) Anmeldetag: 2015 11 16

(73) Inhaber:

**VOLKSWAGEN AKTIENGESELLSCHAFT**, 38440  
WOLFSBURG, BERLINER RING 2 (DE)

(74) Vertreter:

Sonn & Partner Patentanwälte, 1010 Wien, Riemergasse 14  
(AT)

(51) (54) Klassen; Warenverzeichnis:

Kl. 12-16: **Fahrzeugteil**

(28) Anzahl der vorgelegten Musterabbildungen: 4

(55) Abbildung (schwarzweiß):



(Reg.Nr. 67655)

(11) Reg.Nr. **67656** (21) Aktenz.: **MU 714/2015**

(22) Anmeldetag: 2015 11 16

(73) Inhaber:

**VOLKSWAGEN AKTIENGESELLSCHAFT**, 38440  
WOLFSBURG, BERLINER RING 2 (DE)

(74) Vertreter:

Sonn & Partner Patentanwälte, 1010 Wien, Riemergasse 14  
(AT)

(51) (54) Klassen; Warenverzeichnis:

Kl. 12-16: **Fahrzeugteil**

(28) Anzahl der vorgelegten Musterabbildungen: 4

(55) Abbildung (schwarzweiß):



(Reg.Nr. 67656)

(11) Reg.Nr. **67657** (21) Aktenz.: **MU 715/2015**

(22) Anmeldetag: 2015 11 16

(73) Inhaber:

**VOLKSWAGEN AKTIENGESELLSCHAFT**, 38440  
WOLFSBURG, BERLINER RING 2 (DE)

(74) Vertreter:

Sonn & Partner Patentanwälte, 1010 Wien, Riemergasse 14  
(AT)

(51) (54) Klassen; Warenverzeichnis:

Kl. 12-16: **Fahrzeugteil**

(28) Anzahl der vorgelegten Musterabbildungen: 4

(55) Abbildung (schwarzweiß):



(Reg.Nr. 67657)

(11) Reg.Nr. **67658** (21) Aktenz.: **MU 716/2015**

(22) Anmeldetag: 2015 11 16

(73) Inhaber:

**VOLKSWAGEN AKTIENGESELLSCHAFT**, 38440  
WOLFSBURG, BERLINER RING 2 (DE)

(74) Vertreter:

Sonn & Partner Patentanwälte, 1010 Wien, Riemergasse 14  
(AT)

(51) (54) Klassen; Warenverzeichnis:

Kl. 12-16: **Fahrzeugteil**

(28) Anzahl der vorgelegten Musterabbildungen: 4

(55) Abbildung (schwarzweiß):



(Reg.Nr. 67658)

(11) Reg.Nr. **67659** (21) Aktenz.: **MU 717/2015**

(22) Anmeldetag: 2015 11 16

(73) Inhaber:

**VOLKSWAGEN AKTIENGESELLSCHAFT**, 38440  
WOLFSBURG, BERLINER RING 2 (DE)

(74) Vertreter:

Sonn & Partner Patentanwälte, 1010 Wien, Riemergasse 14  
(AT)

(51) (54) Klassen; Warenverzeichnis:

Kl. 12-16: **Fahrzeugteil**

(28) Anzahl der vorgelegten Musterabbildungen: 4

(55) Abbildung (schwarzweiß):



(Reg.Nr. 67659)



(Reg.Nr. 67660)

(11) Reg.Nr. **67661** (21) Aktenz.: **MU 719/2015**

(22) Anmeldetag: 2015 11 16

(73) Inhaber:

**VOLKSWAGEN AKTIENGESELLSCHAFT**, 38440  
WOLFSBURG, BERLINER RING 2 (DE)

(74) Vertreter:

Sonn & Partner Patentanwälte, 1010 Wien, Riemergasse 14  
(AT)

(51) (54) Klassen; Warenverzeichnis:

Kl. 12-16: **Fahrzeugteil**

(28) Anzahl der vorgelegten Musterabbildungen: 4

(55) Abbildung (schwarzweiß):



(Reg.Nr. 67661)

(11) Reg.Nr. **67660** (21) Aktenz.: **MU 718/2015**

(22) Anmeldetag: 2015 11 16

(73) Inhaber:

**VOLKSWAGEN AKTIENGESELLSCHAFT**, 38440  
WOLFSBURG, BERLINER RING 2 (DE)

(74) Vertreter:

Sonn & Partner Patentanwälte, 1010 Wien, Riemergasse 14  
(AT)

(51) (54) Klassen; Warenverzeichnis:

Kl. 12-16: **Fahrzeugteil**

(28) Anzahl der vorgelegten Musterabbildungen: 4

(55) Abbildung (schwarzweiß):

(11) Reg.Nr. **67662** (21) Aktenz.: **MU 720/2015**

(22) Anmeldetag: 2015 11 16

(73) Inhaber:

**VOLKSWAGEN AKTIENGESELLSCHAFT**, 38440  
WOLFSBURG, BERLINER RING 2 (DE)

(74) Vertreter:

Sonn & Partner Patentanwälte, 1010 Wien, Riemergasse 14  
(AT)

(51) (54) Klassen; Warenverzeichnis:

Kl. 12-16: **Fahrzeugteil**

(28) Anzahl der vorgelegten Musterabbildungen: 4

(55) Abbildung (schwarzweiß):



(Reg.Nr. 67662)

(11) Reg.Nr. **67663**

(21) Aktenz.: **MU 721/2015**

(22) Anmeldetag: 2015 11 16

(73) Inhaber:

**VOLKSWAGEN AKTIENGESELLSCHAFT**, 38440  
WOLFSBURG, BERLINER RING 2 (DE)

(74) Vertreter:

Sonn & Partner Patentanwälte, 1010 Wien, Riemergasse 14  
(AT)

(51) (54) Klassen; Warenverzeichnis:

Kl. 12-16: **Fahrzeugteil**

(28) Anzahl der vorgelegten Musterabbildungen: 4

(55) Abbildung (schwarzweiß):



(Reg.Nr. 67663)

(11) Reg.Nr. **67664**

(21) Aktenz.: **MU 722/2015**

(22) Anmeldetag: 2015 11 16

(73) Inhaber:

**VOLKSWAGEN AKTIENGESELLSCHAFT**, 38440  
WOLFSBURG, BERLINER RING 2 (DE)

(74) Vertreter:

Sonn & Partner Patentanwälte, 1010 Wien, Riemergasse 14  
(AT)

(51) (54) Klassen; Warenverzeichnis:

Kl. 12-16: **Fahrzeugteil**

(28) Anzahl der vorgelegten Musterabbildungen: 4

(55) Abbildung (schwarzweiß):



(Reg.Nr. 67664)

(11) Reg.Nr. **67665**

(21) Aktenz.: **MU 723/2015**

(22) Anmeldetag: 2015 11 16

(73) Inhaber:

**VOLKSWAGEN AKTIENGESELLSCHAFT**, 38440  
WOLFSBURG, BERLINER RING 2 (DE)

(74) Vertreter:

Sonn & Partner Patentanwälte, 1010 Wien, Riemergasse 14  
(AT)

(51) (54) Klassen; Warenverzeichnis:

Kl. 12-16: **Fahrzeugteil**

(28) Anzahl der vorgelegten Musterabbildungen: 4

(55) Abbildung (schwarzweiß):

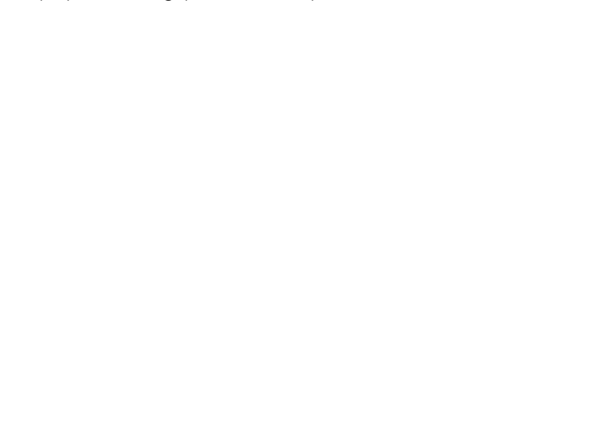



(Reg.Nr. 67665)

(11) Reg.Nr. **67666** (21) Aktenz.: **MU 724/2015**

(22) Anmeldetag: 2015 11 16

(73) Inhaber:

**VOLKSWAGEN AKTIENGESELLSCHAFT**, 38440  
WOLFSBURG, BERLINER RING 2 (DE)

(74) Vertreter:

Sonn & Partner Patentanwälte, 1010 Wien, Riemergasse 14  
(AT)

(51) (54) Klassen; Warenverzeichnis:

Kl. 12-16: **Fahrzeugteil**

(28) Anzahl der vorgelegten Musterabbildungen: 4

(55) Abbildung (schwarzweiß):



(Reg.Nr. 67666)

(11) Reg.Nr. **67667** (21) Aktenz.: **MU 725/2015**

(22) Anmeldetag: 2015 11 16

(73) Inhaber:

**VOLKSWAGEN AKTIENGESELLSCHAFT**, 38440  
WOLFSBURG, BERLINER RING 2 (DE)

(74) Vertreter:

Sonn & Partner Patentanwälte, 1010 Wien, Riemergasse 14  
(AT)

(51) (54) Klassen; Warenverzeichnis:

Kl. 12-16: **Fahrzeugteil**

(28) Anzahl der vorgelegten Musterabbildungen: 4

(55) Abbildung (schwarzweiß):



(Reg.Nr. 67667)

(11) Reg.Nr. **67668** (21) Aktenz.: **MU 726/2015**

(22) Anmeldetag: 2015 11 16

(73) Inhaber:

**VOLKSWAGEN AKTIENGESELLSCHAFT**, 38440  
WOLFSBURG, BERLINER RING 2 (DE)

(74) Vertreter:

Sonn & Partner Patentanwälte, 1010 Wien, Riemergasse 14  
(AT)

(51) (54) Klassen; Warenverzeichnis:

Kl. 12-16: **Fahrzeugteil**

(28) Anzahl der vorgelegten Musterabbildungen: 4

(55) Abbildung (schwarzweiß):

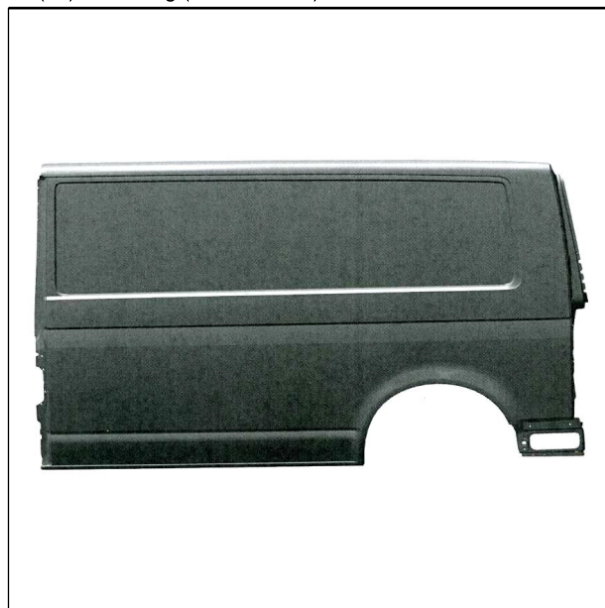

(Reg.Nr. 67668)

(11) Reg.Nr. **67669** (21) Aktenz.: **MU 727/2015**

(22) Anmeldetag: 2015 11 16

(73) Inhaber:

**VOLKSWAGEN AKTIENGESELLSCHAFT**, 38440  
WOLFSBURG, BERLINER RING 2 (DE)

(74) Vertreter:

Sonn & Partner Patentanwälte, 1010 Wien, Riemergasse 14  
(AT)

(51) (54) Klassen; Warenverzeichnis:

Kl. 12-16: **Fahrzeugteil**

(28) Anzahl der vorgelegten Musterabbildungen: 4

(55) Abbildung (schwarzweiß):

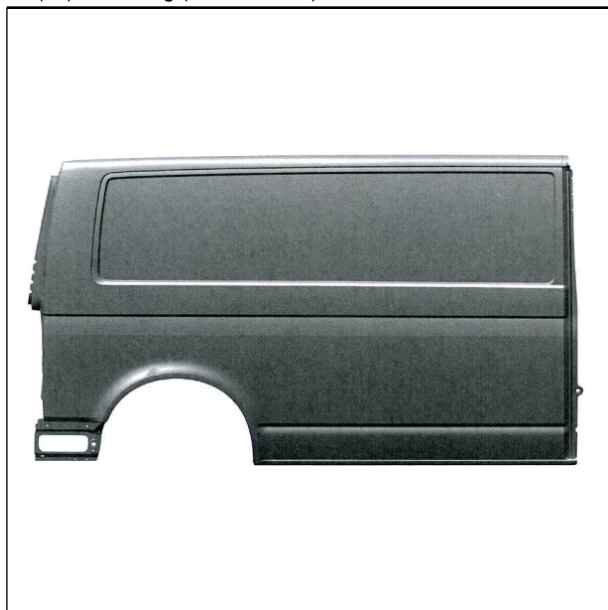

(Reg.Nr. 67669)



(Reg.Nr. 67670)

(11) Reg.Nr. **67671** (21) Aktenz.: **MU 729/2015**

(22) Anmeldetag: 2015 11 16

(73) Inhaber:

**VOLKSWAGEN AKTIENGESELLSCHAFT**, 38440  
WOLFSBURG, BERLINER RING 2 (DE)

(74) Vertreter:

Sonn & Partner Patentanwälte, 1010 Wien, Riemergasse 14  
(AT)

(51) (54) Klassen; Warenverzeichnis:

Kl. 12-16: **Fahrzeugteil**

(28) Anzahl der vorgelegten Musterabbildungen: 4

(55) Abbildung (schwarzweiß):



(Reg.Nr. 67671)

(11) Reg.Nr. **67670** (21) Aktenz.: **MU 728/2015**

(22) Anmeldetag: 2015 11 16

(73) Inhaber:

**VOLKSWAGEN AKTIENGESELLSCHAFT**, 38440  
WOLFSBURG, BERLINER RING 2 (DE)

(74) Vertreter:

Sonn & Partner Patentanwälte, 1010 Wien, Riemergasse 14  
(AT)

(51) (54) Klassen; Warenverzeichnis:

Kl. 12-16: **Fahrzeugteil**

(28) Anzahl der vorgelegten Musterabbildungen: 4

(55) Abbildung (schwarzweiß):

(11) Reg.Nr. **67672** (21) Aktenz.: **MU 730/2015**

(22) Anmeldetag: 2015 11 16

(73) Inhaber:

**VOLKSWAGEN AKTIENGESELLSCHAFT**, 38440  
WOLFSBURG, BERLINER RING 2 (DE)

(74) Vertreter:

Sonn & Partner Patentanwälte, 1010 Wien, Riemergasse 14  
(AT)

(51) (54) Klassen; Warenverzeichnis:

Kl. 12-16: **Fahrzeugteil**

(28) Anzahl der vorgelegten Musterabbildungen: 4

(55) Abbildung (schwarzweiß):

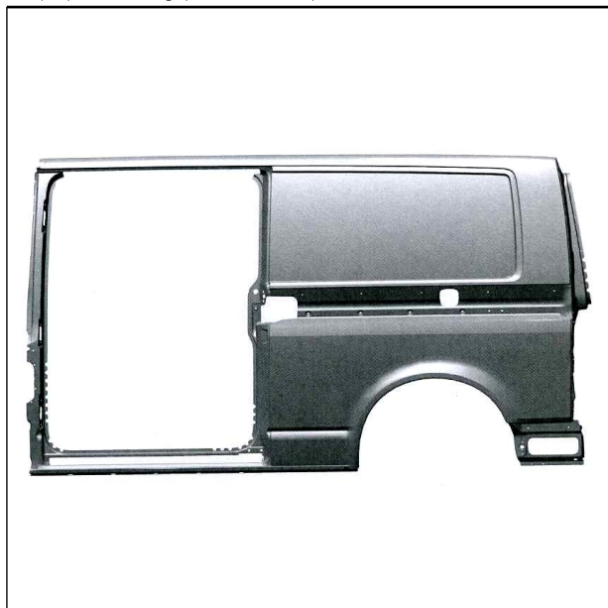

(Reg.Nr. 67672)

(11) Reg.Nr. **67673**

(21) Aktenz.: **MU 731/2015**

(22) Anmeldetag: 2015 11 16

(73) Inhaber:

**VOLKSWAGEN AKTIENGESELLSCHAFT**, 38440  
WOLFSBURG, BERLINER RING 2 (DE)

(74) Vertreter:

Sonn & Partner Patentanwälte, 1010 Wien, Riemergasse 14  
(AT)

(51) (54) Klassen; Warenverzeichnis:

Kl. 12-16: **Fahrzeugteil**

(28) Anzahl der vorgelegten Musterabbildungen: 4

(55) Abbildung (schwarzweiß):



(Reg.Nr. 67673)

(11) Reg.Nr. **67674**

(21) Aktenz.: **MU 732/2015**

(22) Anmeldetag: 2015 11 16

(73) Inhaber:

**VOLKSWAGEN AKTIENGESELLSCHAFT**, 38440  
WOLFSBURG, BERLINER RING 2 (DE)

(74) Vertreter:

Sonn & Partner Patentanwälte, 1010 Wien, Riemergasse 14  
(AT)

(51) (54) Klassen; Warenverzeichnis:

Kl. 12-16: **Fahrzeugteil**

(28) Anzahl der vorgelegten Musterabbildungen: 4

(55) Abbildung (schwarzweiß):

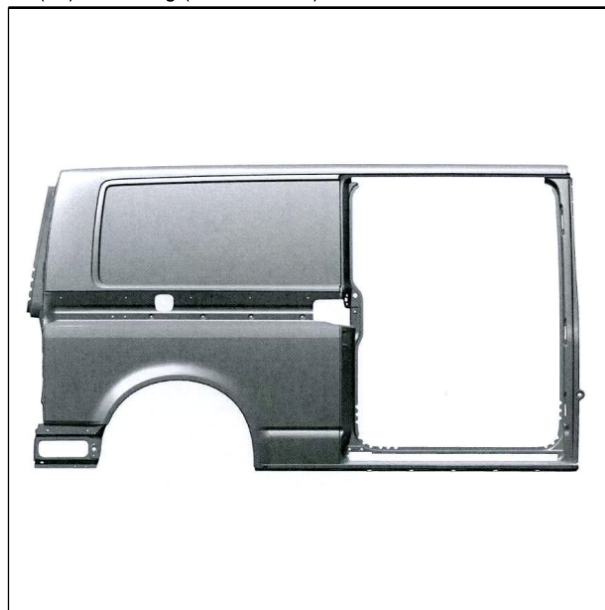

(Reg.Nr. 67674)

(11) Reg.Nr. **67675**

(21) Aktenz.: **MU 733/2015**

(22) Anmeldetag: 2015 11 16

(73) Inhaber:

**VOLKSWAGEN AKTIENGESELLSCHAFT**, 38440  
WOLFSBURG, BERLINER RING 2 (DE)

(74) Vertreter:

Sonn & Partner Patentanwälte, 1010 Wien, Riemergasse 14  
(AT)

(51) (54) Klassen; Warenverzeichnis:

Kl. 12-16: **Fahrzeugteil**

(28) Anzahl der vorgelegten Musterabbildungen: 4

(55) Abbildung (schwarzweiß):



(Reg.Nr. 67675)

(11) Reg.Nr. **67676** (21) Aktenz.: **MU 734/2015**

(22) Anmeldetag: 2015 11 16

(73) Inhaber:

**VOLKSWAGEN AKTIENGESELLSCHAFT**, 38440  
WOLFSBURG, BERLINER RING 2 (DE)

(74) Vertreter:

Sonn & Partner Patentanwälte, 1010 Wien, Riemergasse 14  
(AT)

(51) (54) Klassen; Warenverzeichnis:

Kl. 12-16: **Fahrzeugteil**

(28) Anzahl der vorgelegten Musterabbildungen: 4

(55) Abbildung (schwarzweiß):



(Reg.Nr. 67676)

(11) Reg.Nr. **67677** (21) Aktenz.: **MU 735/2015**

(22) Anmeldetag: 2015 11 16

(73) Inhaber:

**VOLKSWAGEN AKTIENGESELLSCHAFT**, 38440  
WOLFSBURG, BERLINER RING 2 (DE)

(74) Vertreter:

Sonn & Partner Patentanwälte, 1010 Wien, Riemergasse 14  
(AT)

(51) (54) Klassen; Warenverzeichnis:

Kl. 12-16: **Fahrzeugteil**

(28) Anzahl der vorgelegten Musterabbildungen: 4

(55) Abbildung (schwarzweiß):

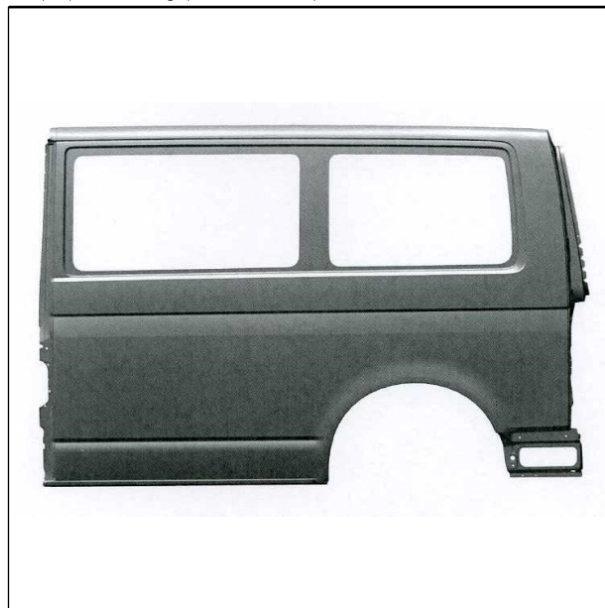

(Reg.Nr. 67677)

(11) Reg.Nr. **67678** (21) Aktenz.: **MU 736/2015**

(22) Anmeldetag: 2015 11 16

(73) Inhaber:

**VOLKSWAGEN AKTIENGESELLSCHAFT**, 38440  
WOLFSBURG, BERLINER RING 2 (DE)

(74) Vertreter:

Sonn & Partner Patentanwälte, 1010 Wien, Riemergasse 14  
(AT)

(51) (54) Klassen; Warenverzeichnis:

Kl. 12-16: **Fahrzeugteil**

(28) Anzahl der vorgelegten Musterabbildungen: 4

(55) Abbildung (schwarzweiß):

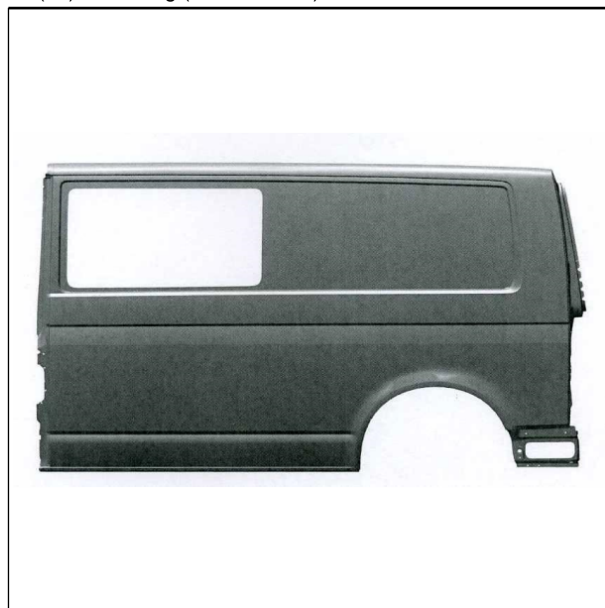

(Reg.Nr. 67678)

(11) Reg.Nr. **67679** (21) Aktenz.: **MU 737/2015**

(22) Anmeldetag: 2015 11 16

(73) Inhaber:

**VOLKSWAGEN AKTIENGESELLSCHAFT**, 38440  
WOLFSBURG, BERLINER RING 2 (DE)

(74) Vertreter:

Sonn & Partner Patentanwälte, 1010 Wien, Riemergasse 14  
(AT)

(51) (54) Klassen; Warenverzeichnis:

Kl. 12-16: **Fahrzeugteil**

(28) Anzahl der vorgelegten Musterabbildungen: 4

(55) Abbildung (schwarzweiß):

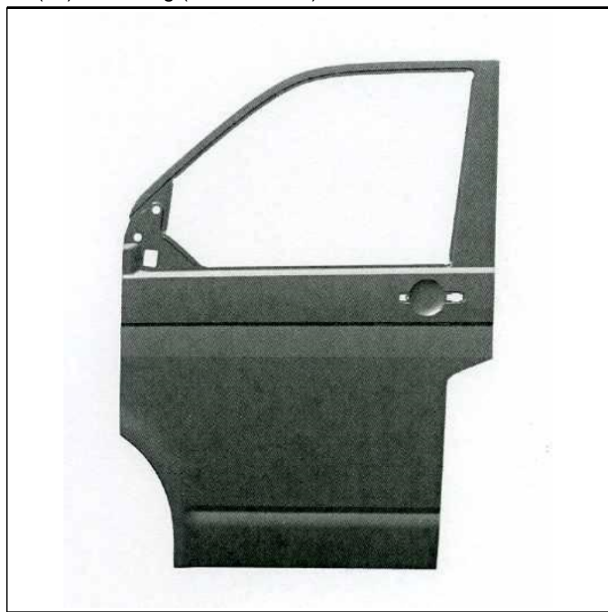

(Reg.Nr. 67679)

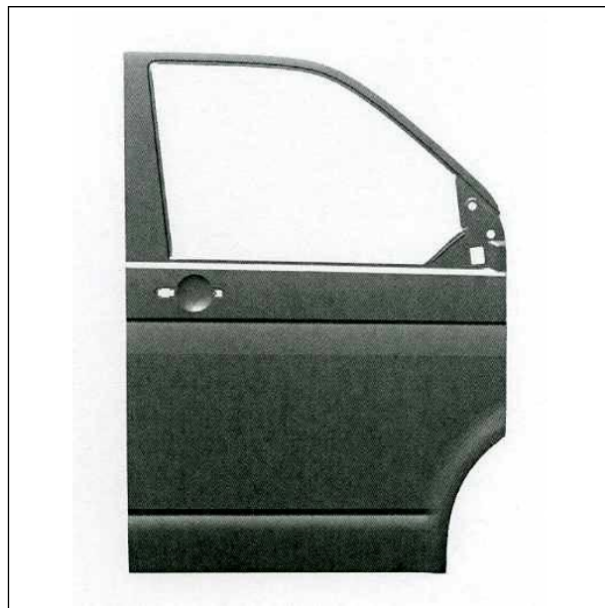

(Reg.Nr. 67680)

(11) Reg.Nr. **67681**

(21) Aktenz.: **MU 29/2016**

(22) Anmeldetag: 2016 02 01

(30) Priorität:

2015-11-20 CH 142024

(73) Inhaber:

**Schmid Armin**, 6850 Dornbirn, Färbergasse 15 (AT)

(72) Schöpfer:

Schmid Armin, 9631 Ullsbach, Olensbachstrasse 9-15 (AT)

(51) (54) Klassen; Warenverzeichnis:

Kl. 23-03: **Aussenheizung**

(57) Beschreibung vorgelegt

(28) Anzahl der vorgelegten Musterabbildungen: 1

(55) Abbildung (schwarzweiß):



(Reg.Nr. 67681)

(11) Reg.Nr. **67680** (21) Aktenz.: **MU 738/2015**

(22) Anmeldetag: 2015 11 16

(73) Inhaber:

**VOLKSWAGEN AKTIENGESELLSCHAFT**, 38440  
WOLFSBURG, BERLINER RING 2 (DE)

(74) Vertreter:

Sonn & Partner Patentanwälte, 1010 Wien, Riemergasse 14  
(AT)

(51) (54) Klassen; Warenverzeichnis:

Kl. 12-16: **Fahrzeugteil**

(28) Anzahl der vorgelegten Musterabbildungen: 4

(55) Abbildung (schwarzweiß):

(11) Reg.Nr. **67682**

(21) Aktenz.: **MU 106/2016**

(22) Anmeldetag: 2016 02 01

(30) Priorität:

2015-11-20 CH 142024

(73) Inhaber:

**Schmid Armin**, 6850 Dornbirn, Färbergasse 15 (AT)

(72) Schöpfer:

Schmid Armin, 9631 Ullsbach, Olensbachstrasse 9-15 (AT)

(51) (54) Klassen; Warenverzeichnis:

Kl. 23-03: **Aussenheizung**

(57) Beschreibung vorgelegt

(28) Anzahl der vorgelegten Musterabbildungen: 2

(55) Abbildung (schwarzweiß):



(Reg.Nr. 67682)

(Reg.Nr. 67683)

(11) Reg.Nr. **67684**

(21) Aktenz.: **MU 68/2016**

(22) Anmeldetag: 2016 02 26

(73) Inhaber:

**HERGO Creation GmbH**, 66482 ZWEIBRÜCKEN,  
SACHSENSTRASSE 20 (DE)

(74) Vertreter:

(Zustellbevollmächtigte) Hergouth-Czelniak Christina, 8522  
GR. ST. FLORIAN, TANZELSDORF 23 (AT)

(51) (54) Klassen; Warenverzeichnis:

Kl. 16-06: **Brillenhalter**

(57) Beschreibung vorgelegt

(28) Anzahl der vorgelegten Musterabbildungen: 5

(55) Abbildung (schwarzweiß):



(Reg.Nr. 67684)

(11) Reg.Nr. **67683**

(21) Aktenz.: **MU 67/2016**

(22) Anmeldetag: 2016 02 26

(73) Inhaber:

**HERGO Creation GmbH**, 66482 ZWEIBRÜCKEN,  
SACHSENSTRASSE 20 (DE)

(74) Vertreter:

(Zustellbevollmächtigte) Hergouth-Czelniak Christina, 8522  
GR. ST. FLORIAN, TANZELSDORF 23 (AT)

(51) (54) Klassen; Warenverzeichnis:

Kl. 16-06: **Brillenhalter**

(57) Beschreibung vorgelegt

(28) Anzahl der vorgelegten Musterabbildungen: 5

(55) Abbildung (schwarzweiß):



(11) Reg.Nr. **67685**

(21) Aktenz.: **MU 69/2016**

(22) Anmeldetag: 2016 02 26

(73) Inhaber:

**HERGO Creation GmbH**, 66482 ZWEIBRÜCKEN,  
SACHSENSTRASSE 20 (DE)

(74) Vertreter:

(Zustellbevollmächtigte) Hergouth-Czelniak Christina, 8522  
GR. ST. FLORIAN, TANZELSDORF 23 (AT)

(51) (54) Klassen; Warenverzeichnis:

Kl. 16-06: **Brillenhalter**

(57) Beschreibung vorgelegt

(28) Anzahl der vorgelegten Musterabbildungen: 5

(55) Abbildung (schwarzweiß):



(Reg.Nr. 67685)

(11) Reg.Nr. **67686** (21) Aktenz.: **MU 81/2016**

(22) Anmeldetag: 2016 03 22

(73) Inhaber:

**Holzbauer Eduard**, 9470 St. Paul , Stadling 21 (AT)

(72) Schöpfer:

Holzbauer Eduard, 9470 St. Paul , Stadling (AT)

(51) (54) Klassen; Warenverzeichnis:

Kl. 26-03: **Beleuchtungsapparat**

(28) Anzahl der vorgelegten Musterabbildungen: 2

(55) Abbildung (schwarzweiß):

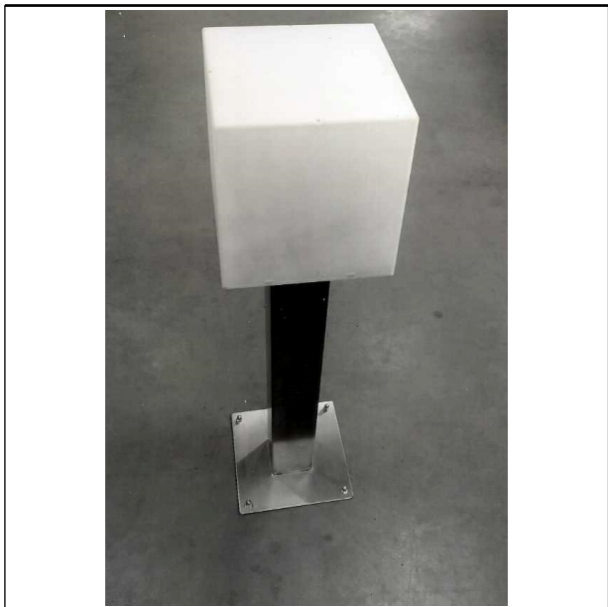

(Reg.Nr. 67686)

(11) Reg.Nr. **67687** (21) Aktenz.: **MU 82/2016**

(22) Anmeldetag: 2016 03 22

(73) Inhaber:

**Holzbauer Eduard**, 9470 St. Paul , Stadling 21 (AT)

(72) Schöpfer:

Holzbauer Eduard, 9470 St. Paul , Stadling (AT)

(51) (54) Klassen; Warenverzeichnis:

Kl. 26-03: **Beleuchtungsapparat**

(28) Anzahl der vorgelegten Musterabbildungen: 2

(55) Abbildung (schwarzweiß):



(Reg.Nr. 67687)

(11) Reg.Nr. **67688** (21) Aktenz.: **MU 83/2016**

(22) Anmeldetag: 2016 03 22

(73) Inhaber:

**Holzbauer Eduard**, 9470 St. Paul , Stadling 21 (AT)

(72) Schöpfer:

Holzbauer Eduard, 9470 St. Paul , Stadling (AT)

(51) (54) Klassen; Warenverzeichnis:

Kl. 26-03: **Beleuchtungsapparat**

(28) Anzahl der vorgelegten Musterabbildungen: 2

(55) Abbildung (schwarzweiß):



(Reg.Nr. 67688)

(11) Reg.Nr. **67689** (21) Aktenz.: **MU 84/2016**

(22) Anmeldetag: 2016 03 22

(73) Inhaber:

**Holzbauer Eduard**, 9470 St. Paul , Stadling 21 (AT)

(72) Schöpfer:

Holzbauer Eduard, 9470 St. Paul , Stadling (AT)

(51) (54) Klassen; Warenverzeichnis:

Kl. 26-03: **Beleuchtungsapparat**

(28) Anzahl der vorgelegten Musterabbildungen: 2

(55) Abbildung (schwarzweiß):



(Reg.Nr. 67689)

(11) Reg.Nr. **67690**

(21) Aktenz.: **MU 97/2016**

(22) Anmeldetag: 2016 03 25

(73) Inhaber:

**Dr. Marecek Elisabeth**, 3522 Lichtenau, Loiwien 8 (AT)

(72) Schöpfer:

Marecek Elisabeth, 3522 Lichtenau, Loiwien (AT)

(51) (54) Klassen; Warenverzeichnis:

Kl. 19-03: **Kalender, Kalender aus Stoff**

(57) Beschreibung vorgelegt

(28) Anzahl der vorgelegten Musterabbildungen: 1

(55) Abbildung (schwarzweiß):



(Reg.Nr. 67690)

(11) Reg.Nr. **67691**

(21) Aktenz.: **MU 98/2016**

(22) Anmeldetag: 2016 03 25

(73) Inhaber:

**Dr. Marecek Elisabeth**, 3522 Lichtenau, Loiwien 8 (AT)

(72) Schöpfer:

Marecek Elisabeth, 3522 Lichtenau, Loiwien (AT)

(51) (54) Klassen; Warenverzeichnis:

Kl. 19-03: **Kalender, Kalender aus Stoff**

(57) Beschreibung vorgelegt

(28) Anzahl der vorgelegten Musterabbildungen: 1

(55) Abbildung (schwarzweiß):

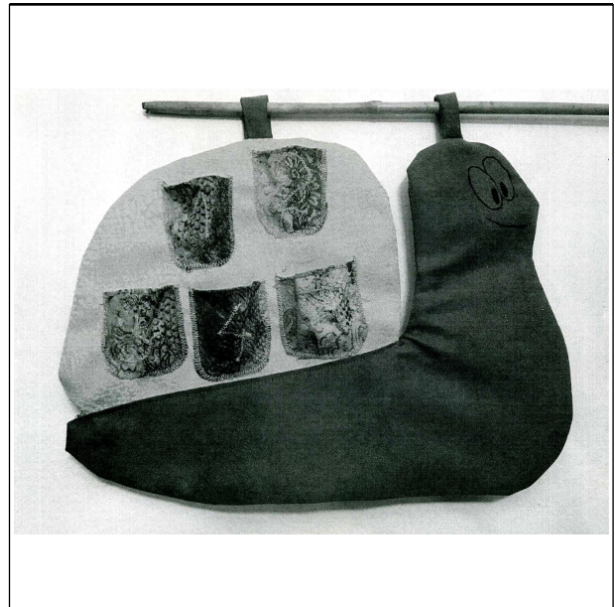

(Reg.Nr. 67691)

(11) Reg.Nr. **67692**

(21) Aktenz.: **MU 99/2016**

(22) Anmeldetag: 2016 03 25

(73) Inhaber:

**Dr. Marecek Elisabeth**, 3522 Lichtenau, Loiwien 8 (AT)

(72) Schöpfer:

Marecek Elisabeth, 3522 Lichtenau, Loiwien (AT)

(51) (54) Klassen; Warenverzeichnis:

Kl. 19-03: **Kalender, Kalender aus Stoff**

(57) Beschreibung vorgelegt

(28) Anzahl der vorgelegten Musterabbildungen: 1

(55) Abbildung (schwarzweiß):

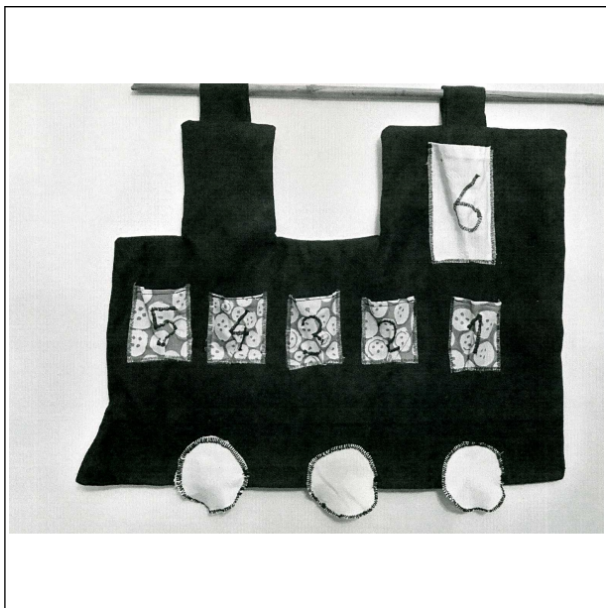

(Reg.Nr. 67692)

(11) Reg.Nr. **67693** (21) Aktenz.: **MU 100/2016**

(22) Anmeldetag: 2016 03 29

(73) Inhaber:

**Mayringer Ernst**, 4690 Rüstorf, Eglau 7 (AT)

(72) Schöpfer:

Mayringer Ernst, 4690 Rüstorf, Eglau 7 (AT)

Mayringer Christine, 4690 Rüstorf, Eglau 7 (AT)

(51) (54) Klassen; Warenverzeichnis:

Kl. 03-01: **Handtasche**

(57) Beschreibung vorgelegt

(28) Anzahl der vorgelegten Musterabbildungen: 2

(55) Abbildung (färbig):



(Reg.Nr. 67693)

(11) Reg.Nr. **67694** (21) Aktenz.: **MU 101/2016**

(22) Anmeldetag: 2016 03 29

(73) Inhaber:

**Mayringer Ernst**, 4690 Rüstorf, Eglau 7 (AT)

(72) Schöpfer:

Mayringer Ernst, 4690 Rüstorf, Eglau 7 (AT)

Mayringer Christine, 4690 Rüstorf, Eglau 7 (AT)

(51) (54) Klassen; Warenverzeichnis:

Kl. 03-01: **Handtasche**

(57) Beschreibung vorgelegt

(28) Anzahl der vorgelegten Musterabbildungen: 2

(55) Abbildung (färbig):



(Reg.Nr. 67694)

(11) Reg.Nr. **67695** (21) Aktenz.: **MU 102/2016**

(22) Anmeldetag: 2016 03 29

(73) Inhaber:

**Neufeldner Biobrauerei GmbH**, 4120 Neufelden,  
Bräuhausgasse 3 (AT)

(74) Vertreter:

**SAXINGER CHALUPSKY & PARTNER RECHTANWÄLTE  
GMBH**, 4600 WELS, EDISONSTRASSE, WZ 8 1/8 (AT)

(51) (54) Klassen; Warenverzeichnis:

Kl. 09-03: **Karton, Schachtel, Kartonschachtel, Karton für  
Verpackungszwecke, Verpackung**

(28) Anzahl der vorgelegten Musterabbildungen: 7

(55) Abbildung (färbig):



(Reg.Nr. 67695)

(11) Reg.Nr. **67696** (21) Aktenz.: **MU 103/2016**

(22) Anmeldetag: 2016 03 29

(73) Inhaber:

**Neufeldner Biobrauerei GmbH**, 4120 Neufelden,  
Bräuhausgasse 3 (AT)

(74) Vertreter:

**SAXINGER CHALUPSKY & PARTNER RECHTANWÄLTE  
GMBH**, 4600 WELS, EDISONSTRASSE, WDW 8 1/8 (AT)

(51) (54) Klassen; Warenverzeichnis:

Kl. 09-03: **Karton, Schachtel, Kartonschachtel, Karton für  
Verpackungszwecke, Verpackung**

(28) Anzahl der vorgelegten Musterabbildungen: 7

(55) Abbildung (färbig):



(Reg.Nr. 67696)



(Reg.Nr. 67697)

(11) Reg.Nr. **67698** (21) Aktenz.: **MU 105/2016**

(22) Anmeldetag: 2016 03 30

(73) Inhaber:

**Lang Thomas**, 8280 Fürstenfeld, Loipersdorferstrasse 6 (AT)

(72) Schöpfer:

Lang Thomas, 8280 Fürstenfeld, Loipersdorferstrasse 6 (AT)

(51) (54) Klassen; Warenverzeichnis:

Kl. 06-03: **Tisch, Bartisch**

(57) Beschreibung vorgelegt

(28) Anzahl der vorgelegten Musterabbildungen: 2

(55) Abbildung (färbig):



(Reg.Nr. 67698)

(11) Reg.Nr. **67697** (21) Aktenz.: **MU 104/2016**

(22) Anmeldetag: 2016 03 29

(73) Inhaber:

**Neufeldner Biobrauerei GmbH**, 4120 Neufelden,  
Bräuhausgasse 3 (AT)

(74) Vertreter:

**SAXINGER CHALUPSKY & PARTNER RECHTANWÄLTE  
GMBH**, 4600 WELS, EDISONSTRASSE, WDW 8 1/8 (AT)

(51) (54) Klassen; Warenverzeichnis:

Kl. 09-03: **Karton, Schachtel, Kartonschachtel, Karton für  
Verpackungszwecke, Verpackung**

(28) Anzahl der vorgelegten Musterabbildungen: 7

(55) Abbildung (färbig):

(11) Reg.Nr. **67699** (21) Aktenz.: **MU 107/2016**

(22) Anmeldetag: 2016 04 06

(73) Inhaber:

**Heis Mathias**, 6105 Leutasch, Puitbach 221 (AT)

(74) Vertreter:

Mag. Ruckensteiner Sebastian, Rechtsanwalt, 6020  
INNSBRUCK, Pradlerstraße 36 (AT)  
(51) (54) Klassen; Warenverzeichnis:

Kl. 32-00: **grafisches Symbol**

(28) Anzahl der vorgelegten Musterabbildungen: 1  
(55) Abbildung (färbig):



(Reg.Nr. 67699)

(11) Reg.Nr. **67700** (21) Aktenz.: **MU 112/2016**

(22) Anmeldetag: 2016 04 15

(73) Inhaber:

**Kiss Tibor**, 2500 Baden, Goethegasse 18/1/3 (AT)

(72) Schöpfer:

Kiss Tibor, 2500 Baden, Goethegasse (AT)

(51) (54) Klassen; Warenverzeichnis:

Kl. 17-03: **Musikinstrument - Saiteninstrument, Gitarrenkorpus**

(57) Beschreibung vorgelegt

(28) Anzahl der vorgelegten Musterabbildungen: 2

(55) Abbildung (färbig):



(Reg.Nr. 67700)

(11) Reg.Nr. **67701**

(21) Aktenz.: **MU 113/2016**

(22) Anmeldetag: 2016 04 15

(73) Inhaber:

**VOLKSWAGEN AKTIENGESELLSCHAFT**, 38436  
WOLFSBURG, BERLINER RING (DE)

(74) Vertreter:

Sonn & Partner Patentanwälte, 1010 Wien, Riemergasse 14  
(AT)

(51) (54) Klassen; Warenverzeichnis:

Kl. 26-06: **Scheinwerfer für Fahrzeuge**

(28) Anzahl der vorgelegten Musterabbildungen: 4

(55) Abbildung (färbig):



(Reg.Nr. 67701)

(11) Reg.Nr. **67702**

(21) Aktenz.: **MU 114/2016**

(22) Anmeldetag: 2016 04 15

(73) Inhaber:

**VOLKSWAGEN AKTIENGESELLSCHAFT**, 38436  
WOLFSBURG, BERLINER RING (DE)

(74) Vertreter:

Sonn & Partner Patentanwälte, 1010 Wien, Riemergasse 14  
(AT)

(51) (54) Klassen; Warenverzeichnis:

Kl. 26-06: **Scheinwerfer für Fahrzeuge**

(28) Anzahl der vorgelegten Musterabbildungen: 4

(55) Abbildung (färbig):



(Reg.Nr. 67702)

(11) Reg.Nr. **67703** (21) Aktenz.: **MU 115/2016**

(22) Anmeldetag: 2016 04 15

(73) Inhaber:

**VOLKSWAGEN AKTIENGESELLSCHAFT**, 38436  
WOLFSBURG, BERLINER RING (DE)

(74) Vertreter:

Sonn & Partner Patentanwälte, 1010 Wien, Riemergasse 14  
(AT)

(51) (54) Klassen; Warenverzeichnis:

Kl. 26-06: **Scheinwerfer für Fahrzeuge**

(28) Anzahl der vorgelegten Musterabbildungen: 1

(55) Abbildung (färbig):

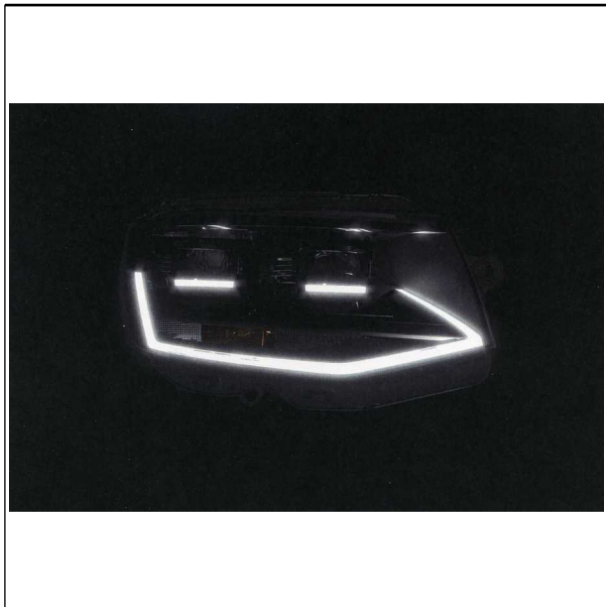

(Reg.Nr. 67703)

(11) Reg.Nr. **67704** (21) Aktenz.: **MU 116/2016**

(22) Anmeldetag: 2016 04 15

(73) Inhaber:

**VOLKSWAGEN AKTIENGESELLSCHAFT**, 38436  
WOLFSBURG, BERLINER RING (DE)

(74) Vertreter:

Sonn & Partner Patentanwälte, 1010 Wien, Riemergasse 14  
(AT)

(51) (54) Klassen; Warenverzeichnis:

Kl. 26-06: **Scheinwerfer für Fahrzeuge**

(28) Anzahl der vorgelegten Musterabbildungen: 1

(55) Abbildung (färbig):

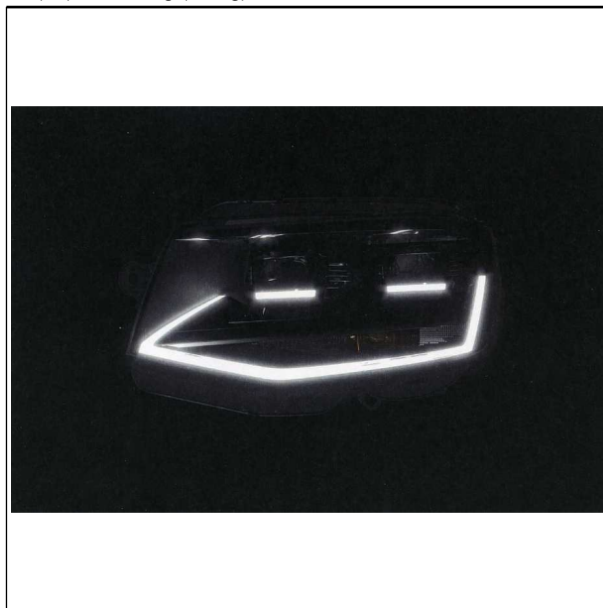

(Reg.Nr. 67704)

(11) Reg.Nr. **67705** (21) Aktenz.: **MU 117/2016**

(22) Anmeldetag: 2016 04 15

(73) Inhaber:

**VOLKSWAGEN AKTIENGESELLSCHAFT**, 38436  
WOLFSBURG, BERLINER RING (DE)

(74) Vertreter:

Sonn & Partner Patentanwälte, 1010 Wien, Riemergasse 14  
(AT)

(51) (54) Klassen; Warenverzeichnis:

Kl. 26-06: **Heckleuchte für Fahrzeuge**

(28) Anzahl der vorgelegten Musterabbildungen: 4

(55) Abbildung (färbig):



(Reg.Nr. 67705)

(11) Reg.Nr. **67706** (21) Aktenz.: **MU 118/2016**

(22) Anmeldetag: 2016 04 15

(73) Inhaber:

**VOLKSWAGEN AKTIENGESELLSCHAFT**, 38436  
WOLFSBURG, BERLINER RING (DE)

(74) Vertreter:

Sonn & Partner Patentanwälte, 1010 Wien, Riemergasse 14  
(AT)

(51) (54) Klassen; Warenverzeichnis:

Kl. 26-06: **Heckleuchte für Fahrzeuge**

(28) Anzahl der vorgelegten Musterabbildungen: 4

(55) Abbildung (färbig):



(Reg.Nr. 67706)



(Reg.Nr. 67707)

(11) Reg.Nr. **67708** (21) Aktenz.: **MU 120/2016**

(22) Anmeldetag: 2016 04 15

(73) Inhaber:

**VOLKSWAGEN AKTIENGESELLSCHAFT**, 38436  
WOLFSBURG, BERLINER RING (DE)

(74) Vertreter:

Sonn & Partner Patentanwälte, 1010 Wien, Riemergasse 14  
(AT)

(51) (54) Klassen; Warenverzeichnis:

Kl. 26-06: **Heckleuchte für Fahrzeuge**

(28) Anzahl der vorgelegten Musterabbildungen: 1

(55) Abbildung (färbig):



(Reg.Nr. 67708)

(11) Reg.Nr. **67707** (21) Aktenz.: **MU 119/2016**

(22) Anmeldetag: 2016 04 15

(73) Inhaber:

**VOLKSWAGEN AKTIENGESELLSCHAFT**, 38436  
WOLFSBURG, BERLINER RING (DE)

(74) Vertreter:

Sonn & Partner Patentanwälte, 1010 Wien, Riemergasse 14  
(AT)

(51) (54) Klassen; Warenverzeichnis:

Kl. 26-06: **Heckleuchte für Fahrzeuge**

(28) Anzahl der vorgelegten Musterabbildungen: 1

(55) Abbildung (färbig):

(11) Reg.Nr. **67709** (21) Aktenz.: **MU 143/2016**

(22) Anmeldetag: 2016 04 29

(73) Inhaber:

**Müller Jürgen**, 4040 Linz, Aubergstrasse 7 (AT)

(72) Schöpfer:

Müller Jürgen, 4040 Linz, Aubergstrasse (AT)

(51) (54) Klassen; Warenverzeichnis:

Kl. 26-05: **Pendellampe, Deckenlampe, Pendellampe aus Fassdauben**

(57) Beschreibung vorgelegt

(28) Anzahl der vorgelegten Musterabbildungen: 10

(55) Abbildung (färbig):



(Reg.Nr. 67709)

(11) Reg.Nr. **67710**

(21) Aktenz.: **MU 207/2016**

(22) Anmeldetag: 2016 05 10

(30) Priorität:

2015-11-10 DE 40 2015 001 791.2

(73) Inhaber:

**reinkedesign.GmbH**, 90763 Fürth, Höffner Strasse 54 (DE)

(74) Vertreter:

Sonn & Partner Patentanwälte, 1010 Wien, Riemergasse 14 (AT)

(51) (54) Klassen; Warenverzeichnis:

Kl. 25-02: **Tropfkante für Pflanzenwanne**

(28) Anzahl der vorgelegten Musterabbildungen: 4

(55) Abbildung (schwarzweiß):

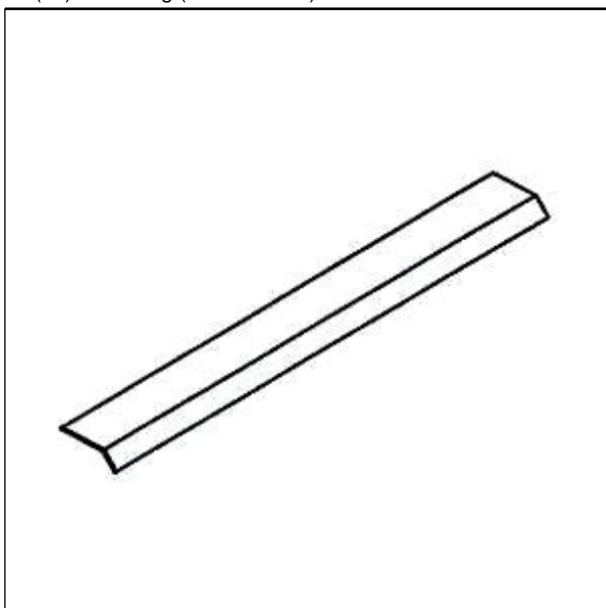

(Reg.Nr. 67710)

(11) Reg.Nr. **67711**

(21) Aktenz.: **MU 208/2016**

(22) Anmeldetag: 2016 05 10

(30) Priorität:

2015-11-10 DE 40 2015 001 791.2

(73) Inhaber:

**reinkedesign.GmbH**, 90763 Fürth, Höffner Strasse 54 (DE)

(74) Vertreter:

Sonn & Partner Patentanwälte, 1010 Wien, Riemergasse 14 (AT)

(51) (54) Klassen; Warenverzeichnis:

Kl. 25-02: **Tropfkante für Pflanzenwanne**

(28) Anzahl der vorgelegten Musterabbildungen: 4

(55) Abbildung (schwarzweiß):

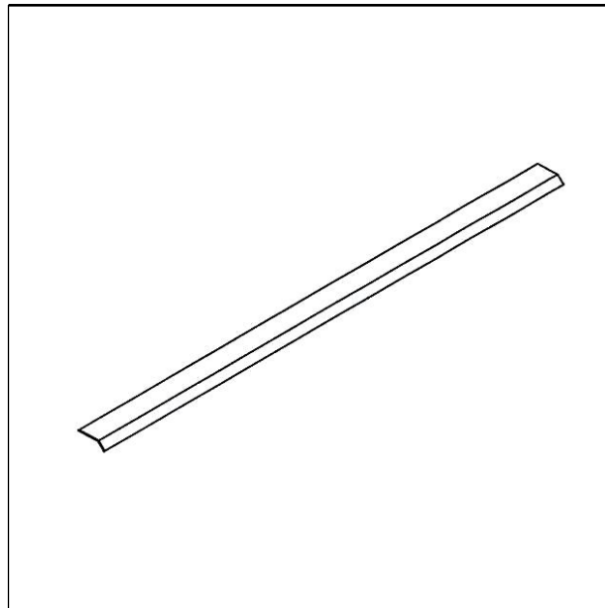

(Reg.Nr. 67711)

(11) Reg.Nr. **67712**

(21) Aktenz.: **MU 209/2016**

(22) Anmeldetag: 2016 05 10

(30) Priorität:

2015-11-10 DE 40 2015 001 791.2

(73) Inhaber:

**reinkedesign.GmbH**, 90763 Fürth, Höffner Strasse 54 (DE)

(74) Vertreter:

Sonn & Partner Patentanwälte, 1010 Wien, Riemergasse 14 (AT)

(51) (54) Klassen; Warenverzeichnis:

Kl. 25-02: **Tropfkante für Pflanzenwanne**

(28) Anzahl der vorgelegten Musterabbildungen: 4

(55) Abbildung (schwarzweiß):

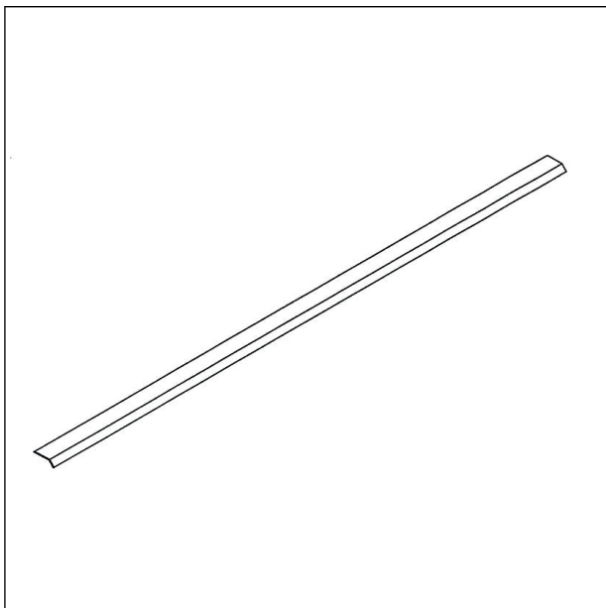

(Reg.Nr. 67712)

(11) Reg.Nr. **67713** (21) Aktenz.: **MU 210/2016**

(22) Anmeldetag: 2016 05 10

(30) Priorität:

2015-11-10 DE 40 2015 001 791.2

(73) Inhaber:

**reinkedesign.GmbH**, 90763 Fürth, Höffner Strasse 54 (DE)

(74) Vertreter:

Sonn & Partner Patentanwälte, 1010 Wien, Riemergasse 14 (AT)

(51) (54) Klassen; Warenverzeichnis:

Kl. 25-02: **Tropfkante für Pflanzenwanne**

(28) Anzahl der vorgelegten Musterabbildungen: 3

(55) Abbildung (schwarzweiß):

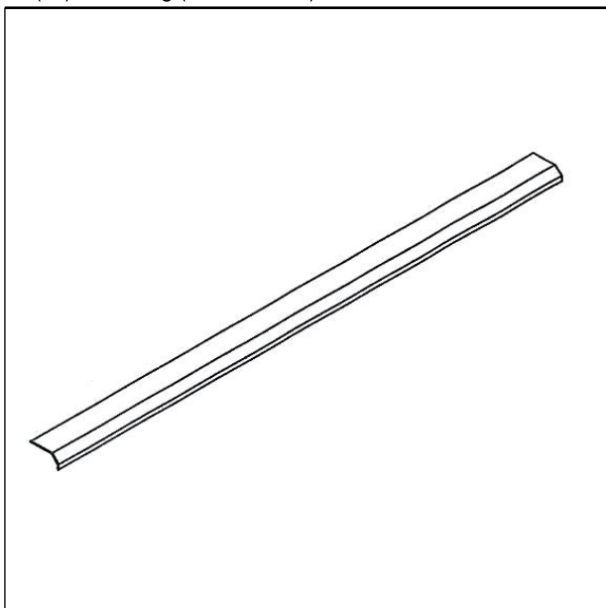

(Reg.Nr. 67713)

(11) Reg.Nr. **67714** (21) Aktenz.: **MU 78/2016**

(22) Anmeldetag: 2016 03 18

(73) Inhaber:

**Bauer Ernst**, 9020 Klagenfurt am Wörthersee, Karawankenzeile 25 (AT)

**Bitzan Elke**, 9020 Klagenfurt am Wörthersee, Luegerstraße 17 (AT)

(74) Vertreter:

Großmann und Wagner Rechtsanwalts-gesellschaft mbH., 9020 Klagenfurt am Wörthersee, Alter Platz 34/I (AT)

Großmann und Wagner Rechtsanwalts-gesellschaft mbH., 9020 Klagenfurt am Wörthersee, Alter Platz 34/I (AT)

(72) Schöpfer:

Bauer Ernst, 9020 Klagenfurt am Wörthersee, Karawankenzeile 25 (AT)

Bitzan Elke, 9020 Klagenfurt am Wörthersee, Luegerstraße 17 (AT)

(51) (54) Klassen; Warenverzeichnis:

Kl. 19-07: **geografische Karte, Reiseführer, Faltkarte**

(57) Beschreibung vorgelegt

(28) Anzahl der vorgelegten Musterabbildungen: 5

(55) Abbildung (färbig):

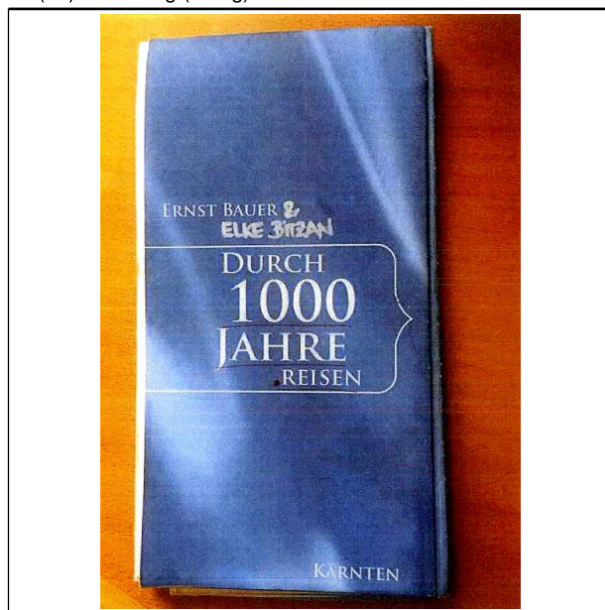

(Reg.Nr. 67714)

## Übertragung

auf:

003691 019374 019375 028198 036042  
036043 036044

**Cartier International AG**, 6312 Steinhausen (CH)

045645 046465 046466 046467

**MAZ Zimmermann Handels GmbH**, 6714 Nüziders (AT)

065597

**Mochi GmbH**, 1020 Wien (AT)

## Erlöschen

wegen Nichtzahlung der Erneuerungsgebühr:

018974 019020 019366 019367 043351  
043686 043687 043688 043689 043690  
043691 043692 043693 043694 043695  
043696 043697 043698 043699 043700  
043701 043702 043722 043755 043757

043758	043759	043923	044559	044560
044575	044576	058523	058524	058525
058526	058527	058533	058541	058934
058939	063173	063174	063175	063176
063177	063178	063179	063180	063181
063182	063183	063184	063246	063247
063248	063249	063250	063312	063314
063375	063376	063377	063378	063379
063380	063381	063382	063383	063384
063385	063386	063387	063388	063389
063390	063391	063402	063403	063404
063405	063406	063407	063408	063409
063410	063411	063412	063413	063414
063415	063416	063417	063418	063419
063420	063421	063422	063423	063424
063425	063426	063427	063428	063429
063430	063431	063432	063433	063434
063563				

---

## Erlöschen

wegen Zeitablauf:

---

			000925	000927
000928	001063	001282	002290	002291
002293	002294	002295	002296	002297

# ÖSTERREICHISCHER MUSTERANZEIGER

---



österreichisches  
patentamt

Wien, 20. August 2016 / Nr. 8

Erscheint am 20. jedes Monats

Redaktion, Verwaltung und Verlag  
im Österreichischen Patentamt  
Wien XX., Dresdner Straße 87  
Postanschrift: Postfach 95  
1200 Wien

---

## Inhalt

- **Registrierungen (67715 bis 67781)**
- **Übertragungen**
- **Wiederaufleben**
- **Erlöschen**

---

## Bemerkungen:

Der Schutzbeginn stimmt mit dem Tag der Veröffentlichung und Registrierung des Musters überein.

Die Schutzdauer beträgt fünf Jahre beginnend mit dem Tag der Anmeldung und kann durch rechtzeitige Erneuerung viermal um je fünf Jahre verlängert werden.

Der Musteranmelder kann bis zu zehn verschiedene Musterabbildungen vorlegen. Veröffentlicht wird nur die hierfür vom Anmelder bzw. vom Patentamt ausgewählte Abbildung in schwarzweiß, wobei angegeben ist, ob diese Abbildung farbig oder schwarzweiß vorgelegt wurde.

Die jeweils neben den bibliographischen Daten stehenden Zahlen entsprechen dem WIPO-Standard St. 80 und dienen der zusätzlichen Kennzeichnung dieser Daten.

Kl. = Klasse nach der Klasseneinteilung des Abkommens von Locarno zur Errichtung einer internationalen Klassifikation für gewerbliche Muster und Modelle, BGBl.Nr. 496/1990.

---

<u>Ländercode</u>							
AD	ANDORRA	DE	DEUTSCHLAND	IN	INDIEN	PA	PANAMA
AE	VEREINIGTE ARABISCHE EMIRATE	DJ	DSCHIBUTI	IQ	IRAK	PE	PERU
AF	AFGHANISTAN	DK	DÄNEMARK	IR	IRAN	PF	FRANZÖSISCH POLYNESIEN
AG	ANTIGUA UND BARBUDA	DM	DOMINICA	IS	ISLAND	PG	PAPUA NEUGUINEA
AI	ANGUILLA	DO	DOMINIKANISCHE REPUBLIK	IT	ITALIEN	PH	PHILIPPINEN
AL	ALBANIEN	DZ	ALGERIEN	JE	JERSEY	PK	PAKISTAN
AM	ARMENIEN	EA	EURASISCHE PATENTORGANISATION (EAPO)	JM	JAMAICA	PL	POLEN
AN	NIEDERLÄNDISCHE ANTILLEN	EC	ECUADOR	JO	JORDANIEN	PR	PUERTO RICO
AO	ANGOLA	EE	ESTLAND	JP	JAPAN	PT	PORTUGAL
AP	AFRIKANISCHE REGIONALE ORGANISATION FÜR GEISTIGES EIGENTUM (ARIPO)	EG	ÄGYPTEN	KE	KENIA	PW	PALAU
AR	ARGENTINIEN	EH	WEST SAHARA	KG	KIRGISISTAN	PY	PARAGUAY
AT	ÖSTERREICH	EM	AMT DER EUROPÄISCHEN UNION FÜR GEISTIGES EIGENTUM (EUIPO)	KH	KAMBODSCHA	QA	KATAR
AU	AUSTRALIEN	EP	EUROPÄISCHES PATENTAMT	KI	KIRIBATI	RE	REUNION
AW	ARUBA	ER	ERITREA	KM	KOMOREN	RO	RUMÄNIEN
AZ	ASERBAIDSCHE	ES	SPANIEN	KN	ST. KITTS UND NEVIS	RS	SERBIEN
BA	BOSNIEN UND HERZEGOWINA	ET	ÄTHIOPIEN	KP	DEMOKRATISCHE VOLKSREPUBLIK KOREA	RU	RUSSISCHE FÖDERATION
BB	BARBADOS	EU	Europäische Union	KR	KOREA	RW	RUANDA
BD	BANGLADESCH	FI	FINNLAND	KW	KUWAIT	SA	SAUDIARABIEN
BE	BELGIEN	FJ	FIDSCHI	KY	KAIMANINSELN (CAYMAN ISLANDS)	SB	SALOMONEN
BF	BURKINA FASO	FK	FALKLAND INSELN (MALWINEN)	KZ	KASACHSTAN	SC	SEYCHELLEN
BG	BULGARIEN	FO	FÄRÖER INSELN	LA	LAOS	SD	SUDAN
BH	BAHRAIN	FR	FRANKREICH	LB	LIBANON	SE	SCHWEDEN
BI	BURUNDI	GA	GABUN	LC	SANTA LUCIA	SG	SINGAPUR
BJ	BENIN	GB	VEREINIGTES KÖNIGREICH	LI	LIECHTENSTEIN	SH	SANKT HELENA, ASCENSION UND TRISTAN DA CUNHA
BM	BERMUDA	GC	PATENTAMT DES KOOPERATIONSRATS DER ARABISCHEN STAATEN DES GOLFES (GCC)	LK	SRI LANKA	SI	SLOWENIEN
BN	BRUNEI DARUSSALAM	GD	GRENADA	LR	LIBERIA	SK	SLOWAKEI
BO	BOLIVIEN, PLURINATIONALER STAAT	GE	GEORGIEN	LS	LESOTHO	SL	SIERRA LEONE
BQ	BONAIRE, SANKT EUSTATIUS UND SABA	GG	GUERNSEY	LT	LITAUEN	SM	SAN MARINO
BR	BRASILIEN	GH	GHANA	LU	LUXEMBURG	SN	SENEGAL
BS	BAHAMAS	GI	GIBRALTAR	LV	LETTLAND	SO	SOMALIA
BT	BHUTAN	GL	GRÖNLAND	LY	LYBIEN	SR	SURINAM
BV	BOUVETINSEL	GM	GAMBIA	MA	MAROKKO	SS	SÜDSUDAN
BW	BOTSWANA	GN	GUINEA	MC	MONACO	ST	SÃO TOMÉ UND PRINCIPE
BX	BENELUX MARKENAMT (BOIP)	GP	GUADELOUPE	MD	MOLDAU	SU	SOWJETUNION/UDSSR
BY	BELARUS (WEIßRUSSLAND)	GQ	ÄQUATORIALGUINEA	ME	MONTENEGRO	SV	EL SALVADOR
BZ	BELIZE	GR	GRIECHENLAND	MG	MADAGASKAR	SX	ST. MARTIN (NIEDERLÄNDISCHE VERWALTUNG)
CA	KANADA	GS	SÜDGEORGIEN UND DIE SÜDLICHEN SANDWICHINSELN	MH	MARSHALL INSELN	SY	SYRIEN
CD	DEMOKRATISCHE REPUBLIK KONGO	GT	GUATEMALA	MK	MAZEDONIEN	SZ	SWAZILAND
CF	ZENTRALAFRIKANISCHE REPUBLIK	GU	GUAM	ML	MALI	TC	TURKS- UND CAICOSINSELN
CG	KONGO	GW	GUINEA-BISSAU	MM	MYANMAR	TD	TSCHAD
CH	SCHWEIZ	GY	GUYANA	MN	MONGOLEI	TG	TOGO
CI	ELFENBEINKÜSTE	HK	HONGKONG (VERWALTUNG DER VOLKSREPUBLIK CHINA)	MO	MACAO	TH	THAILAND
CK	COOK-INSELN	HN	HONDURAS	MP	NÖRDLICHE MARIANEN	TJ	TADSCHIKISTAN
CL	CHILE	HR	KROATIEN	MR	MAURETANIEN	TK	TOKELAU
CM	KAMERUN	HT	HAITI	MS	MONTSERRAT	TL	TIMOR-LESTE
CN	CHINA	HU	UNGARN	MT	MALTA	TM	TURKMENISTAN
CO	KOLUMBIEN	IB	INTERNATIONALES BÜRO DER WELTORGANISATION FÜR GEISTIGES EIGENTUM (WIPO)	MU	MAURITIUS	TN	TUNESIEN
CR	COSTA RICA	ID	INDONESIEN	MV	MALEDIVEN	TO	TONGA
CS	TSCHECHISCHE UND SLOWAKISCHE FÖD. REP./CSFR	IE	IRLAND	MW	MALAWI	TR	TÜRKEI
CU	KUBA	IL	ISRAEL	MX	MEXIKO	TT	TRINIDAD UND TOBAGO
CV	KAP VERDE	IM	ISLE OF MAN	MY	MALAYSIEN	TV	TUVALU
CW	CURAÇAO			MZ	MOZAMBIQUE	TW	TAIWAN
CY	ZYPERN			NA	NAMIBIEN	TZ	TANSANIA
CZ	TSCHECHIEN			NC	NEU KALÉDONIEN	UA	UKRAINE
DD	DDR (ALT)			NE	NIGER	UG	UGANDA
				NG	NIGERIEN	US	VEREINIGTE STAATEN VON AMERIKA
				NI	NICARAGUA	UY	URUGUAY
				NL	NIEDERLANDE	UZ	USBKISTAN
				NO	NORWEGEN	VA	VATIKAN
				NP	NEPAL	VC	SANKT VINCENT UND DIE GRENADINEN
				NR	NAURU		
				NZ	NEUSEELAND		
				OA	AFRIKANISCHE ORGANISATION FÜR GEISTIGES EIGENTUM (OAPI)		
				OM	OMAN		

VE VENEZUELA  
VG JUNGFERN-INSELN  
(BRITISCH)  
VN VIETNAM  
VU VANUATU  
WO INTERNATIONALES  
BÜRO DER  
WELTORGANISATION  
FÜR GEISTIGES  
EIGENTUM (WIPO)  
WS SAMOA  
XN NORDISCHES PATENT  
INSTITUT (NPI)  
YE JEMEN  
YU JUGOSLAWIEN/SFRJ  
ZA SÜDAFRIKA  
ZM SAMBIA  
ZW ZIMBABWE

## Registrierungen

Schutzdauerbeginn: 20. August 2016

(11) Reg.Nr. **67715** (21) Aktenz.: **MU 5/2016**

(22) Anmeldetag: 2016 01 13

(73) Inhaber:

**Alt Wiener Schnapsmuseum GesmbH**, 1120 WIEN,  
Wilhelmstraße 19-21 (AT)

(51) (54) Klassen; Warenverzeichnis:

Kl. 19-08: **Flaschenhalsanhänger**

(57) Beschreibung vorgelegt

(28) Anzahl der vorgelegten Musterabbildungen: 1

(55) Abbildung (schwarzweiß):

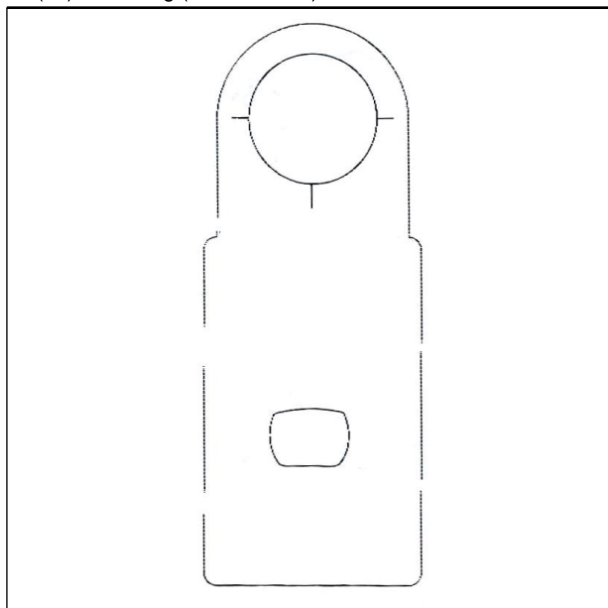

(Reg.Nr. 67715)

(11) Reg.Nr. **67716** (21) Aktenz.: **MU 26/2016**

(22) Anmeldetag: 2016 01 28

(73) Inhaber:

**Freudemann Eleonore**, 9542 Afritz am See, Verditzer Straße  
43 (AT)

(51) (54) Klassen; Warenverzeichnis:

Kl. 11-02: **Ziergegenstand, Wandschmuck**

(57) Beschreibung vorgelegt

(28) Anzahl der vorgelegten Musterabbildungen: 1

(55) Abbildung (schwarzweiß):



(Reg.Nr. 67716)

(11) Reg.Nr. **67717** (21) Aktenz.: **MU 27/2016**

(22) Anmeldetag: 2016 01 28

(73) Inhaber:

**Freudemann Eleonore**, 9542 Afritz am See, Verditzer Straße  
43 (AT)

(51) (54) Klassen; Warenverzeichnis:

Kl. 11-02: **Ziergegenstand, Wandschmuck**

(57) Beschreibung vorgelegt

(28) Anzahl der vorgelegten Musterabbildungen: 1

(55) Abbildung (färbig):



(Reg.Nr. 67717)

(11) Reg.Nr. **67718** (21) Aktenz.: **MU 71/2016**

(22) Anmeldetag: 2016 03 02

(73) Inhaber:

**Paulitsch Robert**, 9423 St.Georgen, Weißenberg 2 (AT)

(51) (54) Klassen; Warenverzeichnis:

Kl. 06-01: **Sessel, Armsessel, Esszimmersessel**

(57) Beschreibung vorgelegt

(28) Anzahl der vorgelegten Musterabbildungen: 2  
(55) Abbildung (färbig):



(Reg.Nr. 67718)

(11) Reg.Nr. **67719** (21) Aktenz.: **MU 216/2016**

(22) Anmeldetag: 2016 03 02

(73) Inhaber:

**Paulitsch Robert**, 9423 St.Georgen, Weißenberg 2 (AT)

(51) (54) Klassen; Warenverzeichnis:

Kl. 06-01: **Sessel, Esszimmersessel**

(57) Beschreibung vorgelegt

(28) Anzahl der vorgelegten Musterabbildungen: 2

(55) Abbildung (färbig):

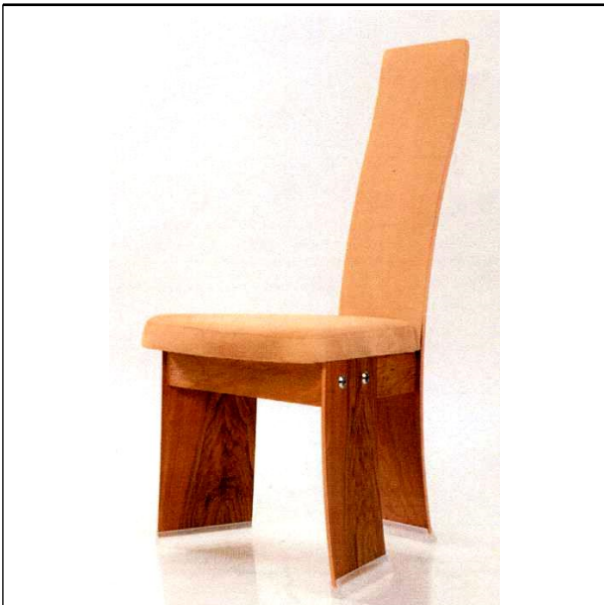

(Reg.Nr. 67719)

(11) Reg.Nr. **67720** (21) Aktenz.: **MU 79/2016**

(22) Anmeldetag: 2016 03 18

(73) Inhaber:

**Frömel Stefan**, 4710 Grieskirchen, Industriestrasse 40 (AT)

(72) Schöpfer:

Frömel Stefan, 4710 Grieskirchen, Industriestrasse 40 (AT)

(51) (54) Klassen; Warenverzeichnis:

Kl. 06-01: **Sessel**

(57) Beschreibung vorgelegt

(28) Anzahl der vorgelegten Musterabbildungen: 1

(55) Abbildung (färbig):



(Reg.Nr. 67720)

(11) Reg.Nr. **67721**

(21) Aktenz.: **MU 149/2016**

(22) Anmeldetag: 2016 03 18

(73) Inhaber:

**Frömel Stefan**, 4710 Grieskirchen, Industriestrasse 40 (AT)

(72) Schöpfer:

Frömel Stefan, 4710 Grieskirchen, Industriestrasse 40 (AT)

(51) (54) Klassen; Warenverzeichnis:

Kl. 06-01: **Sessel**

(57) Beschreibung vorgelegt

(28) Anzahl der vorgelegten Musterabbildungen: 1

(55) Abbildung (färbig):



(Reg.Nr. 67721)

(11) Reg.Nr. **67722**

(21) Aktenz.: **MU 108/2016**

(22) Anmeldetag: 2016 04 07

(73) Inhaber:

**FRIEDL Kunststofftechnik GmbH**, 2201 Hagenbrunn,  
Kupferschmiedgasse 14 (AT)

(72) Schöpfer:

DI Pfaffinger Andreas, 2201 Hagenbrunn, Kupferschmiedgasse  
14 (AT)

(51) (54) Klassen; Warenverzeichnis:

Kl. 14-03: **Montageplatte für Telefonanschlusssdosen**

(57) Beschreibung vorgelegt

(28) Anzahl der vorgelegten Musterabbildungen: 1

(55) Abbildung (färbig):

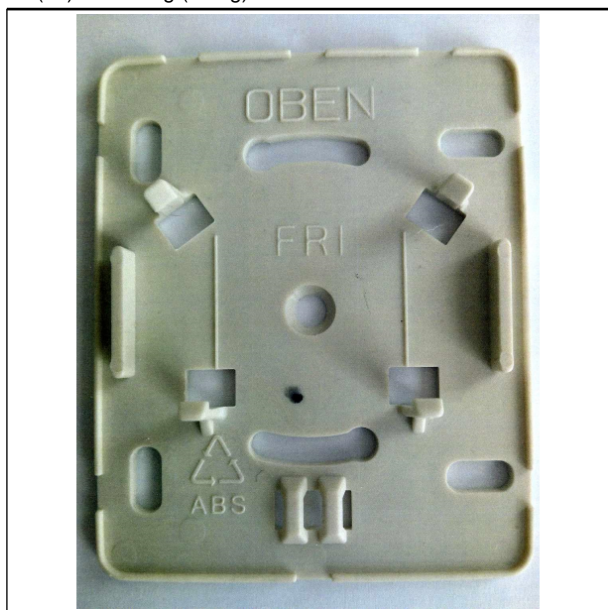

(Reg.Nr. 67722)



(Reg.Nr. 67723)

(11) Reg.Nr. **67724**

(21) Aktenz.: **MU 128/2016**

(22) Anmeldetag: 2016 04 21

(73) Inhaber:

**Dipl.Ing. Schimpl Andreas**, 9073 Klagenfurt-Viktring,  
Opferholzstrasse 54 (AT)

(51) (54) Klassen; Warenverzeichnis:

Kl. 32-00: **Grafisches Symbol, Logo, Zierelement für  
Oberflächen, Verzierung**

(57) Beschreibung vorgelegt

(28) Anzahl der vorgelegten Musterabbildungen: 1

(55) Abbildung (schwarzweiß):

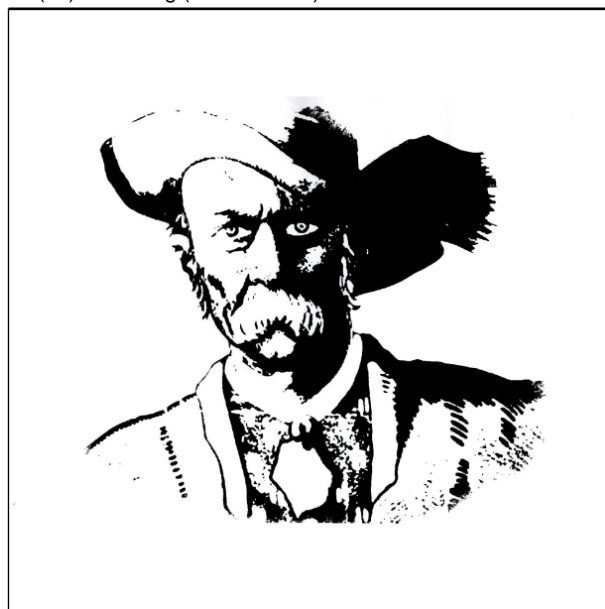

(Reg.Nr. 67724)

(11) Reg.Nr. **67723** (21) Aktenz.: **MU 111/2016**

(22) Anmeldetag: 2016 04 15

(73) Inhaber:

**Rapolter Barbara**, 3661 Artstetten, Nussendorf 56 (AT)

(72) Schöpfer:

Rapolter Barbara, 3661 Artstetten, Nussendorf (AT)

(51) (54) Klassen; Warenverzeichnis:

Kl. 02-02: **Bekleidung - Jerseywickelteil**

(57) Beschreibung vorgelegt

(28) Anzahl der vorgelegten Musterabbildungen: 5

(55) Abbildung (färbig):

(11) Reg.Nr. **67725**

(21) Aktenz.: **MU 129/2016**

(22) Anmeldetag: 2016 04 21

(73) Inhaber:

**Dipl.Ing. Schimpl Andreas**, 9073 Klagenfurt-Viktring,  
Opferholzstrasse 54 (AT)

(51) (54) Klassen; Warenverzeichnis:

Kl. 32-: **Grafisches Symbol, Logo, Zierelement für  
Oberflächen, Verzierung**

- (57) Beschreibung vorgelegt  
(28) Anzahl der vorgelegten Musterabbildungen: 1  
(55) Abbildung (schwarzweiß):



(Reg.Nr. 67725)

(11) Reg.Nr. **67726** (21) Aktenz.: **MU 130/2016**

(22) Anmeldetag: 2016 04 22

(73) Inhaber:

**Hiesmair Bettina**, 4441 Behamberg, Schachnersiedlung 157 (AT)

(72) Schöpfer:

Hiesmair Bettina, 4441 Behamberg, Schachnersiedlung (AT)

(51) (54) Klassen; Warenverzeichnis:

Kl. 21-01: **Stofftier, Spielzeug**

(57) Beschreibung vorgelegt

(28) Anzahl der vorgelegten Musterabbildungen: 1

(55) Abbildung (färbig):



(Reg.Nr. 67726)

(11) Reg.Nr. **67727** (21) Aktenz.: **MU 142/2016**

(22) Anmeldetag: 2016 04 27

(73) Inhaber:

**Karl Robert**, 5303 Thalgau, Schörghubstrasse 23 (AT)

(51) (54) Klassen; Warenverzeichnis:

Kl. 23-01: **Nebelsprühlanze**

(57) Beschreibung vorgelegt

(28) Anzahl der vorgelegten Musterabbildungen: 1

(55) Abbildung (schwarzweiß):

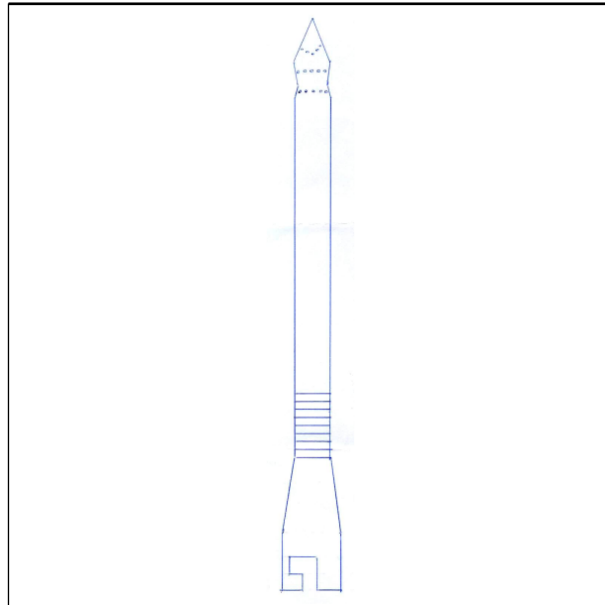

(Reg.Nr. 67727)

(11) Reg.Nr. **67728** (21) Aktenz.: **MU 144/2016**

(22) Anmeldetag: 2016 04 29

(73) Inhaber:

**Scherrer System GmbH**, 8334 Schindelleggi, Untere Paulistrasse 24 (CH)

(74) Vertreter:

Sonn & Partner Patentanwälte, 1010 Wien, Riemergasse 14 (AT)

(72) Schöpfer:

Scherrer August, 5001 Aarau, Sonnmattweg 6 (CH)

(51) (54) Klassen; Warenverzeichnis:

Kl. 08-01: **Bohrschutzplatte**

(28) Anzahl der vorgelegten Musterabbildungen: 2

(55) Abbildung (schwarzweiß):

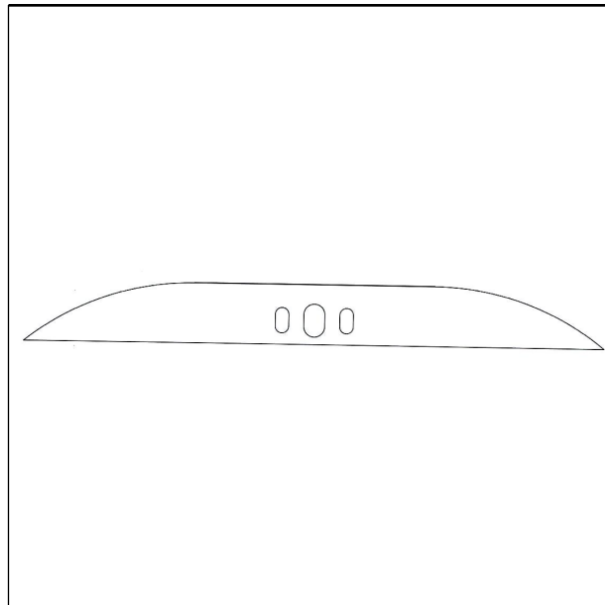

(Reg.Nr. 67728)

(11) Reg.Nr. **67729** (21) Aktenz.: **MU 145/2016**

(22) Anmeldetag: 2016 04 29

(73) Inhaber:

**Scherrer System GmbH**, 8334 Schindelleggi, Untere Paulistrasse 24 (CH)

(74) Vertreter:

Sonn & Partner Patentanwälte, 1010 Wien, Riemergasse 14 (AT)

(72) Schöpfer:

Scherrer August, 5001 Aarau, Sonnmattweg 6 (CH)

(51) (54) Klassen; Warenverzeichnis:

Kl. 08-01: **Bohrschutzplatte**

(28) Anzahl der vorgelegten Musterabbildungen: 2

(55) Abbildung (schwarzweiß):

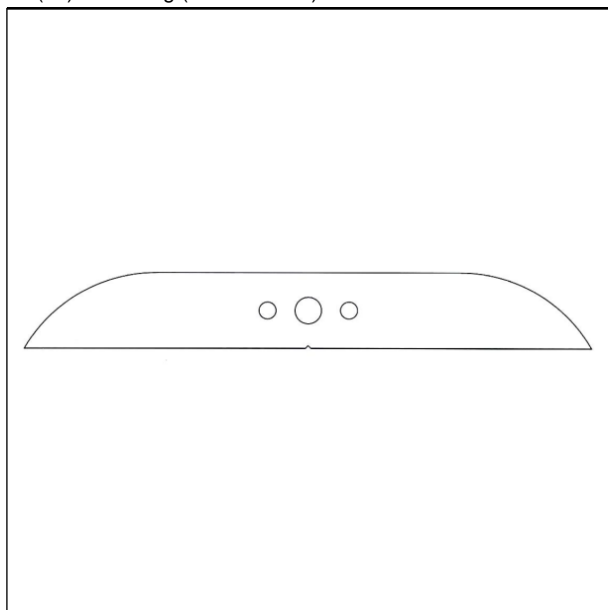

(Reg.Nr. 67729)

(11) Reg.Nr. **67730** (21) Aktenz.: **MU 146/2016**

(22) Anmeldetag: 2016 04 29

(73) Inhaber:

**Scherrer System GmbH**, 8334 Schindelleggi, Untere Paulistrasse 24 (CH)

(74) Vertreter:

Sonn & Partner Patentanwälte, 1010 Wien, Riemergasse 14 (AT)

(72) Schöpfer:

Scherrer August, 5001 Aarau, Sonnmattweg 6 (CH)

(51) (54) Klassen; Warenverzeichnis:

Kl. 08-01: **Bohrschutzplatte**

(28) Anzahl der vorgelegten Musterabbildungen: 2

(55) Abbildung (schwarzweiß):

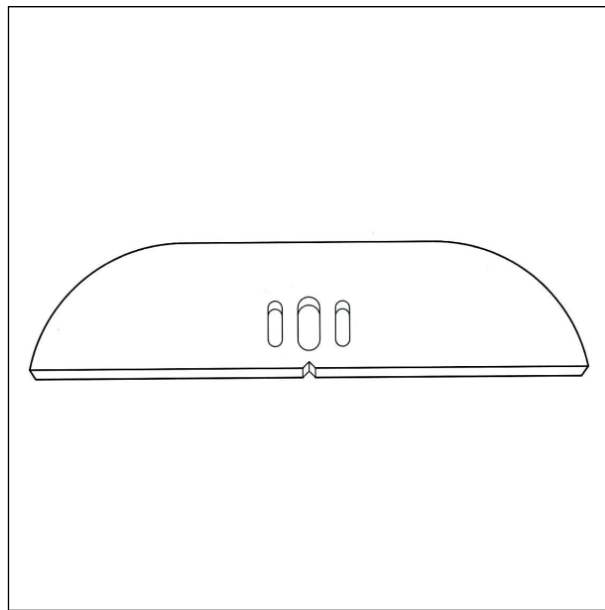

(Reg.Nr. 67730)

(11) Reg.Nr. **67731** (21) Aktenz.: **MU 147/2016**

(22) Anmeldetag: 2016 04 29

(73) Inhaber:

**Scherrer System GmbH**, 8334 Schindelleggi, Untere Paulistrasse 24 (CH)

(74) Vertreter:

Sonn & Partner Patentanwälte, 1010 Wien, Riemergasse 14 (AT)

(72) Schöpfer:

Scherrer August, 5001 Aarau, Sonnmattweg 6 (CH)

(51) (54) Klassen; Warenverzeichnis:

Kl. 08-01: **Bohrschutzplatte**

(28) Anzahl der vorgelegten Musterabbildungen: 2

(55) Abbildung (schwarzweiß):

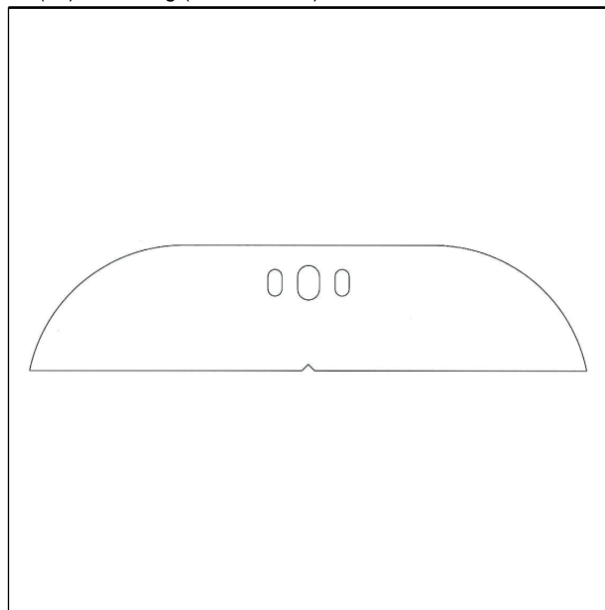

(Reg.Nr. 67731)

(11) Reg.Nr. **67732** (21) Aktenz.: **MU 150/2016**

(22) Anmeldetag: 2016 05 03

(73) Inhaber:

**Buchgraber Franz**, 1180 Wien, Bastiengasse 49/16 (AT)

(72) Schöpfer:

Buchgraber Franz, 1180 Wien, Bastiengasse 49/16 (AT)

(51) (54) Klassen; Warenverzeichnis:

Kl. 06-01: **Sessel mit verstellbaren Armlehnen**

(57) Beschreibung vorgelegt

(28) Anzahl der vorgelegten Musterabbildungen: 3

(55) Abbildung (schwarzweiß):

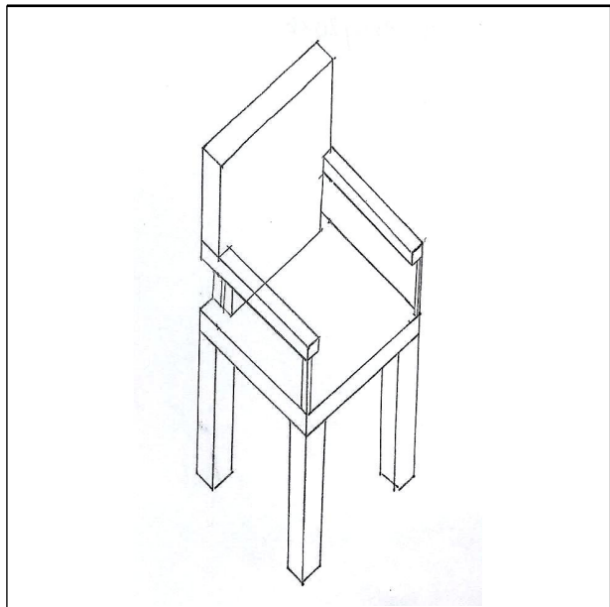

(Reg.Nr. 67732)

(11) Reg.Nr. **67733**

(21) Aktenz.: **MU 151/2016**

(22) Anmeldetag: 2016 05 03

(73) Inhaber:

**Buchgraber Franz**, 1180 Wien, Bastiengasse 49/16 (AT)

(72) Schöpfer:

Buchgraber Franz, 1180 Wien, Bastiengasse 49/16 (AT)

(51) (54) Klassen; Warenverzeichnis:

Kl. 06-01: **Sessel mit verstellbaren Armlehnen**

(57) Beschreibung vorgelegt

(28) Anzahl der vorgelegten Musterabbildungen: 3

(55) Abbildung (schwarzweiß):

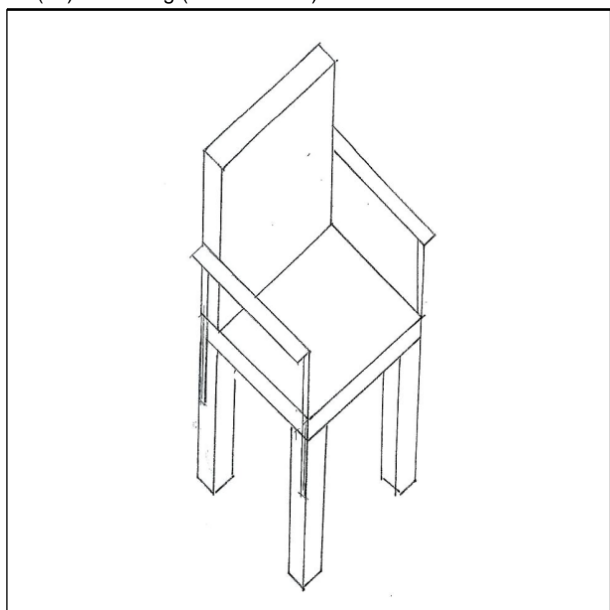

(Reg.Nr. 67733)

(11) Reg.Nr. **67734**

(21) Aktenz.: **MU 152/2016**

(22) Anmeldetag: 2016 05 03

(73) Inhaber:

**Buchgraber Franz**, 1180 Wien, Bastiengasse 49/16 (AT)

(72) Schöpfer:

Buchgraber Franz, 1180 Wien, Bastiengasse 49/16 (AT)

(51) (54) Klassen; Warenverzeichnis:

Kl. 06-01: **Sessel mit verstellbaren Armlehnen**

(57) Beschreibung vorgelegt

(28) Anzahl der vorgelegten Musterabbildungen: 3

(55) Abbildung (schwarzweiß):

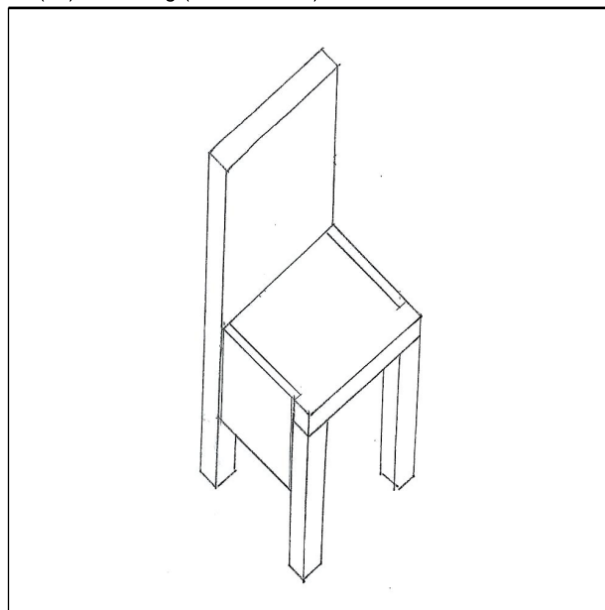

(Reg.Nr. 67734)

(11) Reg.Nr. **67735**

(21) Aktenz.: **MU 153/2016**

(22) Anmeldetag: 2016 05 03

(73) Inhaber:

**Buchgraber Franz**, 1180 Wien, Bastiengasse 49/16 (AT)

(72) Schöpfer:

Buchgraber Franz, 1180 Wien, Bastiengasse 49/16 (AT)

(51) (54) Klassen; Warenverzeichnis:

Kl. 06-01: **Sessel mit verstellbaren Armlehnen**

(57) Beschreibung vorgelegt

(28) Anzahl der vorgelegten Musterabbildungen: 3

(55) Abbildung (schwarzweiß):

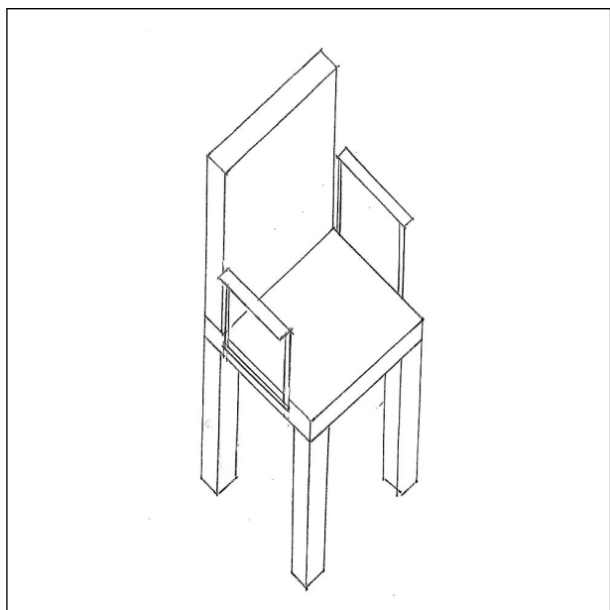

(Reg.Nr. 67735)

(11) Reg.Nr. **67736** (21) Aktenz.: **MU 154/2016**

(22) Anmeldetag: 2016 05 03

(73) Inhaber:

**Buchgraber Franz**, 1180 Wien, Bastiengasse 49/16 (AT)

(72) Schöpfer:

Buchgraber Franz, 1180 Wien, Bastiengasse 49/16 (AT)

(51) (54) Klassen; Warenverzeichnis:

Kl. 06-01: **Sessel mit verstellbaren Armlehnen**

(57) Beschreibung vorgelegt

(28) Anzahl der vorgelegten Musterabbildungen: 3

(55) Abbildung (schwarzweiß):

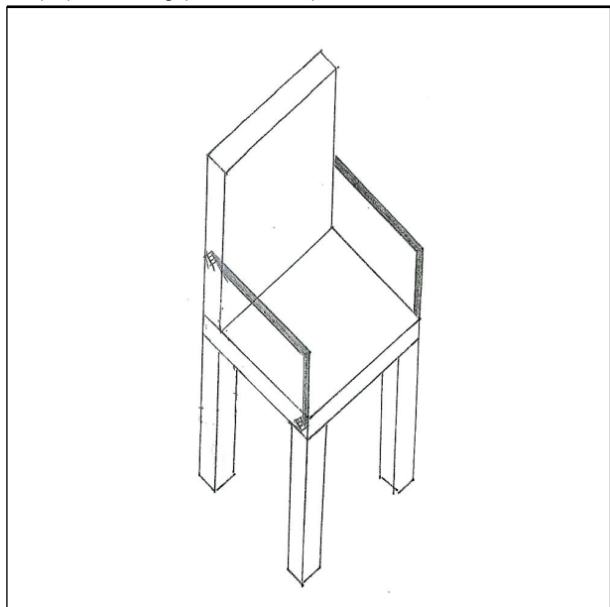

(Reg.Nr. 67736)

(11) Reg.Nr. **67737** (21) Aktenz.: **MU 155/2016**

(22) Anmeldetag: 2016 05 03

(73) Inhaber:

**Buchgraber Franz**, 1180 Wien, Bastiengasse 49/16 (AT)

(72) Schöpfer:

Buchgraber Franz, 1180 Wien, Bastiengasse 49/16 (AT)

(51) (54) Klassen; Warenverzeichnis:

Kl. 06-01: **Sessel mit verstellbaren Armlehnen**

(57) Beschreibung vorgelegt

(28) Anzahl der vorgelegten Musterabbildungen: 3

(55) Abbildung (schwarzweiß):

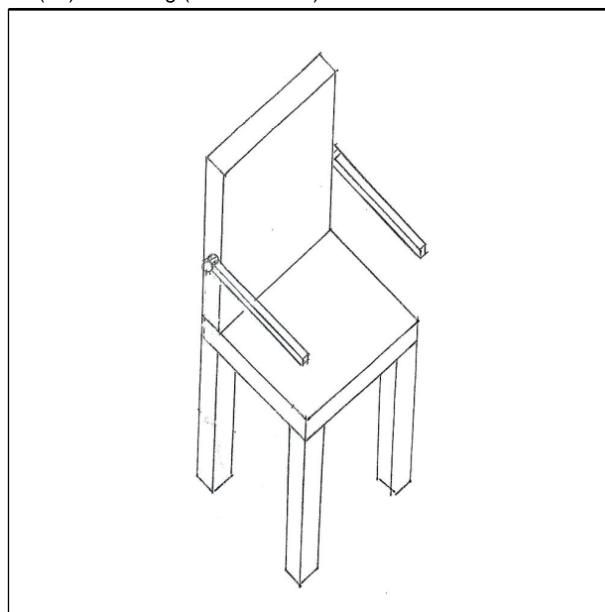

(Reg.Nr. 67737)

(11) Reg.Nr. **67738** (21) Aktenz.: **MU 156/2016**

(22) Anmeldetag: 2016 05 03

(73) Inhaber:

**Buchgraber Franz**, 1180 Wien, Bastiengasse 49/16 (AT)

(72) Schöpfer:

Buchgraber Franz, 1180 Wien, Bastiengasse 49/16 (AT)

(51) (54) Klassen; Warenverzeichnis:

Kl. 06-01: **Sessel mit verstellbaren Armlehnen**

(57) Beschreibung vorgelegt

(28) Anzahl der vorgelegten Musterabbildungen: 3

(55) Abbildung (schwarzweiß):

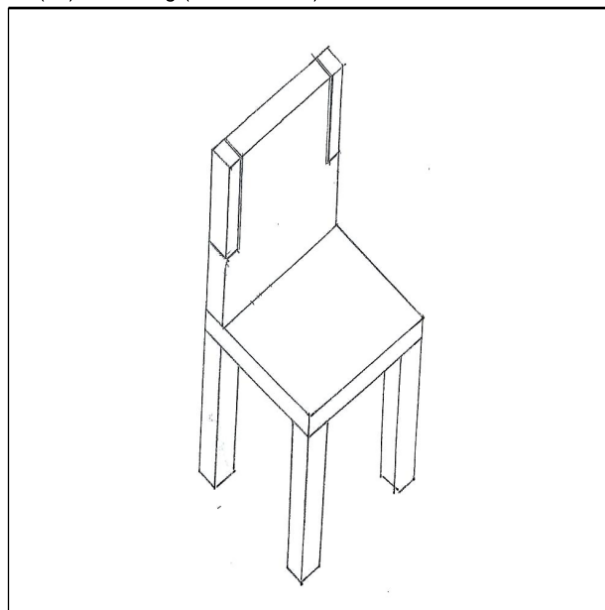

(Reg.Nr. 67738)

(11) Reg.Nr. **67739**

(21) Aktenz.: **MU 157/2016**

(22) Anmeldetag: 2016 05 03

(73) Inhaber:

**Buchgraber Franz**, 1180 Wien, Bastiengasse 49/16 (AT)

(72) Schöpfer:

Buchgraber Franz, 1180 Wien, Bastiengasse 49/16 (AT)

(51) (54) Klassen; Warenverzeichnis:

Kl. 06-01: **Sessel mit verstellbaren Armlehnen**

(57) Beschreibung vorgelegt

(28) Anzahl der vorgelegten Musterabbildungen: 3

(55) Abbildung (schwarzweiß):

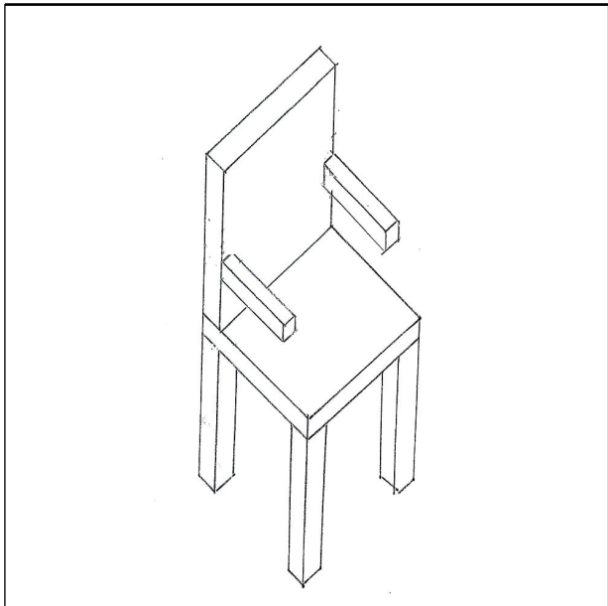

(Reg.Nr. 67739)

(11) Reg.Nr. **67740**

(21) Aktenz.: **MU 166/2016**

(22) Anmeldetag: 2016 05 03

(73) Inhaber:

**Ehsani Anna Parisa**, 1160 Wien, Brunnengasse 75/2/9-10 (AT)

(72) Schöpfer:

Ehsani Anna Parisa, 1160 Wien, Brunnengasse 75/2/9-10 (AT)

(51) (54) Klassen; Warenverzeichnis:

Kl. 32-00: **Grafik**

(28) Anzahl der vorgelegten Musterabbildungen: 1

(55) Abbildung (färbig):



(Reg.Nr. 67740)

(11) Reg.Nr. **67741**

(21) Aktenz.: **MU 167/2016**

(22) Anmeldetag: 2016 05 03

(73) Inhaber:

**Ehsani Anna Parisa**, 1160 Wien, Brunnengasse 75/2/9-10 (AT)

(72) Schöpfer:

Ehsani Anna Parisa, 1160 Wien, Brunnengasse 75/2/9-10 (AT)

(51) (54) Klassen; Warenverzeichnis:

Kl. 32-00: **Grafik**

(28) Anzahl der vorgelegten Musterabbildungen: 1

(55) Abbildung (färbig):

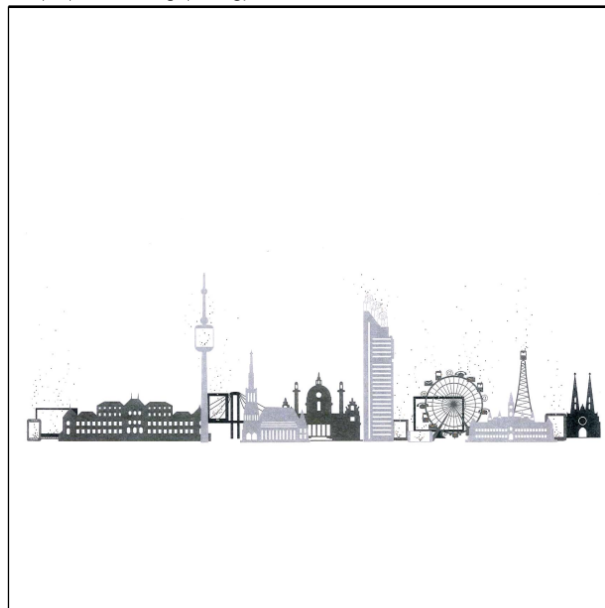

(Reg.Nr. 67741)

(11) Reg.Nr. **67742**

(21) Aktenz.: **MU 168/2016**

(22) Anmeldetag: 2016 05 03

(73) Inhaber:

**Ehsani Anna Parisa**, 1160 Wien, Brunnengasse 75/2/9-10 (AT)

(72) Schöpfer:

Ehsani Anna Parisa, 1160 Wien, Brunnengasse 75/2/9-10 (AT)

(51) (54) Klassen; Warenverzeichnis:

Kl. 32-00: **Grafik**

(28) Anzahl der vorgelegten Musterabbildungen: 1

(55) Abbildung (färbig):



(Reg.Nr. 67742)

(11) Reg.Nr. **67743** (21) Aktenz.: **MU 169/2016**

(22) Anmeldetag: 2016 05 03

(73) Inhaber:

**Ehsani Anna Parisa**, 1160 Wien, Brunnengasse 75/2/9-10 (AT)

(72) Schöpfer:

Ehsani Anna Parisa, 1160 Wien, Brunnengasse 75/2/9-10 (AT)

(51) (54) Klassen; Warenverzeichnis:

Kl. 32-00: **Grafik**

(28) Anzahl der vorgelegten Musterabbildungen: 1

(55) Abbildung (färbig):



(Reg.Nr. 67743)

(11) Reg.Nr. **67744** (21) Aktenz.: **MU 170/2016**

(22) Anmeldetag: 2016 05 03

(73) Inhaber:

**Ehsani Anna Parisa**, 1160 Wien, Brunnengasse 75/2/9-10 (AT)

(72) Schöpfer:

Ehsani Anna Parisa, 1160 Wien, Brunnengasse 75/2/9-10 (AT)

(51) (54) Klassen; Warenverzeichnis:

Kl. 32-00: **Grafik**

(28) Anzahl der vorgelegten Musterabbildungen: 1

(55) Abbildung (färbig):



(Reg.Nr. 67744)

(11) Reg.Nr. **67745** (21) Aktenz.: **MU 171/2016**

(22) Anmeldetag: 2016 05 03

(73) Inhaber:

**Ehsani Anna Parisa**, 1160 Wien, Brunnengasse 75/2/9-10 (AT)

(72) Schöpfer:

Ehsani Anna Parisa, 1160 Wien, Brunnengasse 75/2/9-10 (AT)

(51) (54) Klassen; Warenverzeichnis:

Kl. 32-00: **Grafik**

(28) Anzahl der vorgelegten Musterabbildungen: 1

(55) Abbildung (färbig):

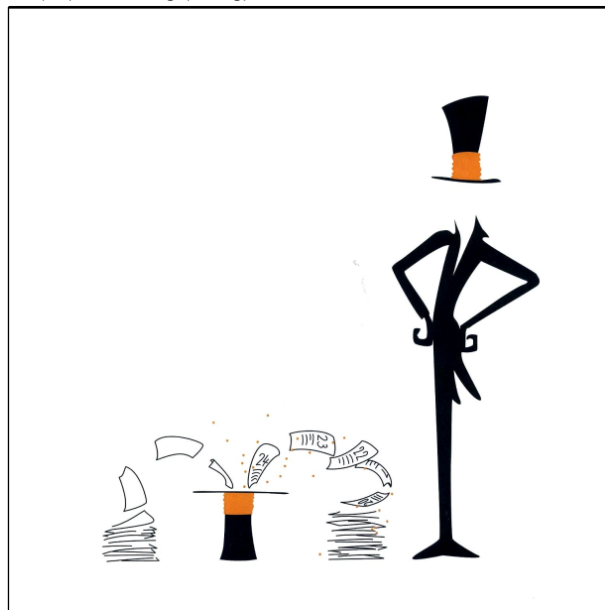

(Reg.Nr. 67745)

(11) Reg.Nr. **67746**

(21) Aktenz.: **MU 172/2016**

(22) Anmeldetag: 2016 05 03

(73) Inhaber:

**Ehsani Anna Parisa**, 1160 Wien, Brunnengasse 75/2/9-10  
(AT)

(72) Schöpfer:

Ehsani Anna Parisa, 1160 Wien, Brunnengasse 75/2/9-10 (AT)

(51) (54) Klassen; Warenverzeichnis:

Kl. 32-00: **Grafik**

(28) Anzahl der vorgelegten Musterabbildungen: 1

(55) Abbildung (färbig):

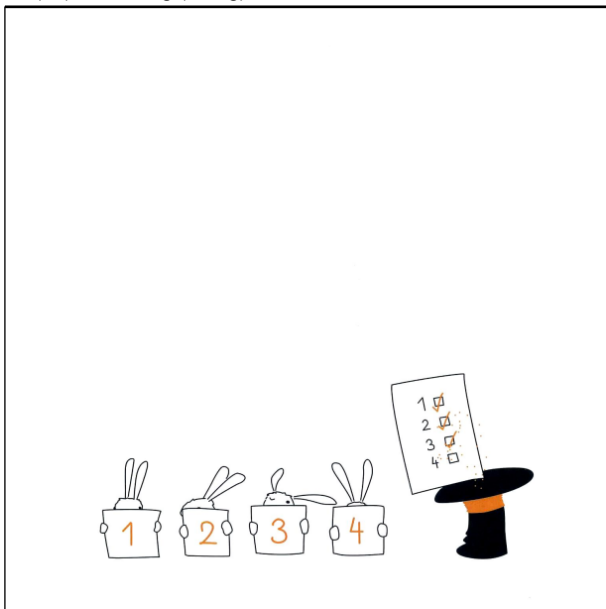

(Reg.Nr. 67746)

(11) Reg.Nr. **67747** (21) Aktenz.: **MU 173/2016**

(22) Anmeldetag: 2016 05 03

(73) Inhaber:

**Ehsani Anna Parisa**, 1160 Wien, Brunnengasse 75/2/9-10  
(AT)

(72) Schöpfer:

Ehsani Anna Parisa, 1160 Wien, Brunnengasse 75/2/9-10 (AT)

(51) (54) Klassen; Warenverzeichnis:

Kl. 32-00: **Grafik**

(28) Anzahl der vorgelegten Musterabbildungen: 1

(55) Abbildung (färbig):



(Reg.Nr. 67747)

(11) Reg.Nr. **67748**

(21) Aktenz.: **MU 174/2016**

(22) Anmeldetag: 2016 05 03

(73) Inhaber:

**Ehsani Anna Parisa**, 1160 Wien, Brunnengasse 75/2/9-10  
(AT)

(72) Schöpfer:

Ehsani Anna Parisa, 1160 Wien, Brunnengasse 75/2/9-10 (AT)

(51) (54) Klassen; Warenverzeichnis:

Kl. 32-00: **Grafik**

(28) Anzahl der vorgelegten Musterabbildungen: 1

(55) Abbildung (färbig):

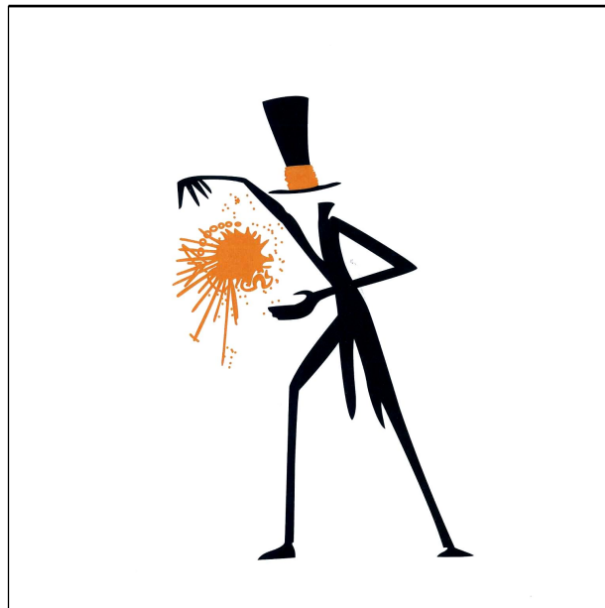

(Reg.Nr. 67748)

(11) Reg.Nr. **67749**

(21) Aktenz.: **MU 175/2016**

(22) Anmeldetag: 2016 05 03

(73) Inhaber:

**Ehsani Anna Parisa**, 1160 Wien, Brunnengasse 75/2/9-10  
(AT)

(72) Schöpfer:

Ehsani Anna Parisa, 1160 Wien, Brunnengasse 75/2/9-10 (AT)

(51) (54) Klassen; Warenverzeichnis:

Kl. 32-00: **Grafik**

(28) Anzahl der vorgelegten Musterabbildungen: 1

(55) Abbildung (färbig):



(Reg.Nr. 67749)

(11) Reg.Nr. **67750** (21) Aktenz.: **MU 185/2016**

(22) Anmeldetag: 2016 05 06

(30) Priorität:

2015-11-17 SE 2015/0452

(73) Inhaber:

**SCANIA CV AB**, 151 87 SÖDERTÄLJE, Granparksvägen 10 (SE)

(74) Vertreter:

SCHOBER ELISABETH DIPL.-ING. DR. TECHN., FOX TOBIAS DIPL.-PHYS. DR. PHIL ., NOSKE WOLFGANG DIPL.-ING., Patentanwälte, 1200 Wien, Brigittenauer Lände 50 (AT)

(51) (54) Klassen; Warenverzeichnis:

Kl. 26-06: **Scheinwerferkalotte**

(57) Beschreibung vorgelegt

(28) Anzahl der vorgelegten Musterabbildungen: 7

(55) Abbildung (färbig):

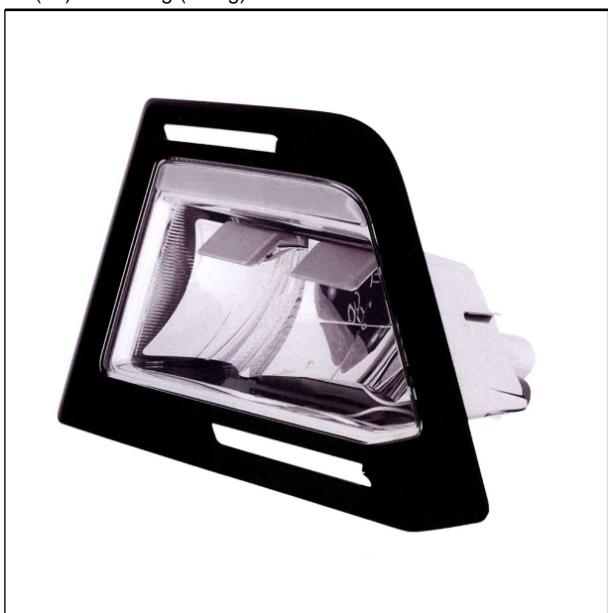

(Reg.Nr. 67750)

(11) Reg.Nr. **67751**

(21) Aktenz.: **MU 186/2016**

(22) Anmeldetag: 2016 05 06

(30) Priorität:

2015-11-17 SE 2015/0452

(73) Inhaber:

**SCANIA CV AB**, 151 87 SÖDERTÄLJE, Granparksvägen 10 (SE)

(74) Vertreter:

SCHOBER ELISABETH DIPL.-ING. DR. TECHN., FOX TOBIAS DIPL.-PHYS. DR. PHIL ., NOSKE WOLFGANG DIPL.-ING., Patentanwälte, 1200 Wien, Brigittenauer Lände 50 (AT)

(51) (54) Klassen; Warenverzeichnis:

Kl. 26-06: **Scheinwerferkalotte**

(57) Beschreibung vorgelegt

(28) Anzahl der vorgelegten Musterabbildungen: 7

(55) Abbildung (färbig):



(Reg.Nr. 67751)

(11) Reg.Nr. **67752**

(21) Aktenz.: **MU 187/2016**

(22) Anmeldetag: 2016 05 06

(30) Priorität:

2015-11-17 SE 2015/0452

(73) Inhaber:

**SCANIA CV AB**, 151 87 SÖDERTÄLJE, Granparksvägen 10 (SE)

(74) Vertreter:

SCHOBER ELISABETH DIPL.-ING. DR. TECHN., FOX TOBIAS DIPL.-PHYS. DR. PHIL ., NOSKE WOLFGANG DIPL.-ING., Patentanwälte, 1200 Wien, Brigittenauer Lände 50 (AT)

(51) (54) Klassen; Warenverzeichnis:

Kl. 26-06: **Scheinwerferkalotte**

(57) Beschreibung vorgelegt

(28) Anzahl der vorgelegten Musterabbildungen: 7

(55) Abbildung (färbig):



(Reg.Nr. 67752)

(11) Reg.Nr. **67753** (21) Aktenz.: **MU 188/2016**

(22) Anmeldetag: 2016 05 06

(30) Priorität:

2015-11-17 SE 2015/0452

(73) Inhaber:

**SCANIA CV AB**, 151 87 SÖDERTÄLJE, Granparksvägen 10 (SE)

(74) Vertreter:

SCHOBER ELISABETH DIPL.-ING. DR. TECHN., FOX TOBIAS DIPL.-PHYS. DR. PHIL ., NOSKE WOLFGANG DIPL.-ING., Patentanwälte, 1200 Wien, Brigittenauer Lände 50 (AT)

(51) (54) Klassen; Warenverzeichnis:

Kl. 26-06: **Scheinwerferkalotte**

(57) Beschreibung vorgelegt

(28) Anzahl der vorgelegten Musterabbildungen: 7

(55) Abbildung (färbig):



(Reg.Nr. 67753)

(11) Reg.Nr. **67754**

(21) Aktenz.: **MU 189/2016**

(22) Anmeldetag: 2016 05 06

(30) Priorität:

2015-11-17 SE 2015/0452

(73) Inhaber:

**SCANIA CV AB**, 151 87 SÖDERTÄLJE, Granparksvägen 10 (SE)

(74) Vertreter:

SCHOBER ELISABETH DIPL.-ING. DR. TECHN., FOX TOBIAS DIPL.-PHYS. DR. PHIL ., NOSKE WOLFGANG DIPL.-ING., Patentanwälte, 1200 Wien, Brigittenauer Lände 50 (AT)

(51) (54) Klassen; Warenverzeichnis:

Kl. 26-06: **Scheinwerferkalotte**

(57) Beschreibung vorgelegt

(28) Anzahl der vorgelegten Musterabbildungen: 7

(55) Abbildung (färbig):



(Reg.Nr. 67754)

(11) Reg.Nr. **67755**

(21) Aktenz.: **MU 190/2016**

(22) Anmeldetag: 2016 05 06

(30) Priorität:

2015-11-17 SE 2015/0443

(73) Inhaber:

**SCANIA CV AB**, 151 87 SÖDERTÄLJE, Granparksvägen 10 (SE)

(74) Vertreter:

SCHOBER ELISABETH DIPL.-ING. DR. TECHN., FOX TOBIAS DIPL.-PHYS. DR. PHIL ., NOSKE WOLFGANG DIPL.-ING., Patentanwälte, 1200 Wien, Brigittenauer Lände 50 (AT)

(51) (54) Klassen; Warenverzeichnis:

Kl. 26-06: **Leuchte**

(57) Beschreibung vorgelegt

(28) Anzahl der vorgelegten Musterabbildungen: 7

(55) Abbildung (färbig):

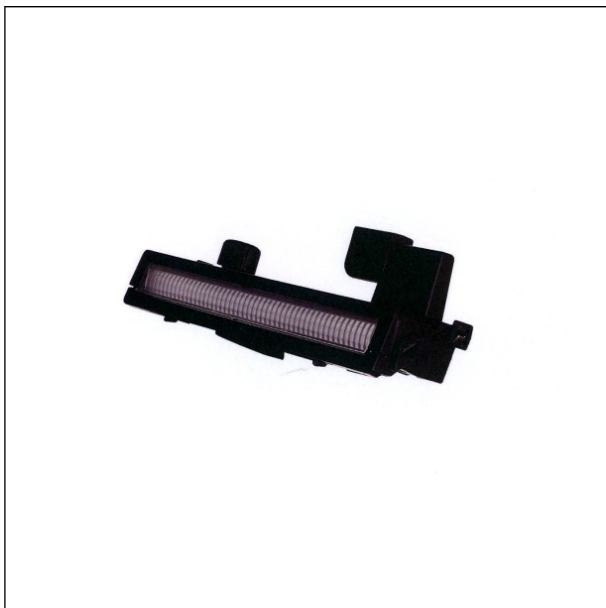

(Reg.Nr. 67755)

(11) Reg.Nr. **67756** (21) Aktenz.: **MU 191/2016**

(22) Anmeldetag: 2016 05 06

(30) Priorität:

2015-11-17 SE 2015/0443

(73) Inhaber:

**SCANIA CV AB**, 151 87 SÖDERTÄLJE, Granparksvägen 10 (SE)

(74) Vertreter:

SCHOBER ELISABETH DIPL.-ING. DR. TECHN., FOX TOBIAS DIPL.-PHYS. DR. PHIL ., NOSKE WOLFGANG DIPL.-ING., Patentanwälte, 1200 Wien, Brigittenauer Lände 50 (AT)

(51) (54) Klassen; Warenverzeichnis:

Kl. 26-06: **Leuchte**

(57) Beschreibung vorgelegt

(28) Anzahl der vorgelegten Musterabbildungen: 7

(55) Abbildung (färbig):



(Reg.Nr. 67756)

(11) Reg.Nr. **67757**

(21) Aktenz.: **MU 192/2016**

(22) Anmeldetag: 2016 05 06

(30) Priorität:

2015-11-17 SE 2015/0436

(73) Inhaber:

**SCANIA CV AB**, 151 87 SÖDERTÄLJE, Granparksvägen 10 (SE)

(74) Vertreter:

SCHOBER ELISABETH DIPL.-ING. DR. TECHN., FOX TOBIAS DIPL.-PHYS. DR. PHIL ., NOSKE WOLFGANG DIPL.-ING., Patentanwälte, 1200 Wien, Brigittenauer Lände 50 (AT)

(51) (54) Klassen; Warenverzeichnis:

Kl. 12-16: **Nahbereichsspiegel**

(57) Beschreibung vorgelegt

(28) Anzahl der vorgelegten Musterabbildungen: 7

(55) Abbildung (färbig):



(Reg.Nr. 67757)

(11) Reg.Nr. **67758**

(21) Aktenz.: **MU 193/2016**

(22) Anmeldetag: 2016 05 06

(30) Priorität:

2015-11-17 SE 2015/0438

(73) Inhaber:

**SCANIA CV AB**, 151 87 SÖDERTÄLJE, Granparksvägen 10 (SE)

(74) Vertreter:

SCHOBER ELISABETH DIPL.-ING. DR. TECHN., FOX TOBIAS DIPL.-PHYS. DR. PHIL ., NOSKE WOLFGANG DIPL.-ING., Patentanwälte, 1200 Wien, Brigittenauer Lände 50 (AT)

(51) (54) Klassen; Warenverzeichnis:

Kl. 12-16: **Frontansichtsspiegel**

(57) Beschreibung vorgelegt

(28) Anzahl der vorgelegten Musterabbildungen: 7

(55) Abbildung (färbig):



(Reg.Nr. 67758)

(22) Anmeldetag: 2016 05 06

(30) Priorität:

2015-11-17 SE 2015/0446

(73) Inhaber:

**SCANIA CV AB**, 151 87 SÖDERTÄLJE, Granparksvägen 10 (SE)

(74) Vertreter:

SCHOBER ELISABETH DIPL.-ING. DR. TECHN., FOX TOBIAS DIPL.-PHYS. DR. PHIL ., NOSKE WOLFGANG DIPL.-ING., Patentanwälte, 1200 Wien, Brigittenauer Lände 50 (AT)

(51) (54) Klassen; Warenverzeichnis:

Kl. 12-16: **Oberer Fuß des Rückspiegels**

(57) Beschreibung vorgelegt

(28) Anzahl der vorgelegten Musterabbildungen: 7

(55) Abbildung (schwarzweiß):



(Reg.Nr. 67760)

(11) Reg.Nr. **67759**

(21) Aktenz.: **MU 194/2016**

(22) Anmeldetag: 2016 05 06

(30) Priorität:

2015-11-17 SE 2015/0446

(73) Inhaber:

**SCANIA CV AB**, 151 87 SÖDERTÄLJE, Granparksvägen 10 (SE)

(74) Vertreter:

SCHOBER ELISABETH DIPL.-ING. DR. TECHN., FOX TOBIAS DIPL.-PHYS. DR. PHIL ., NOSKE WOLFGANG DIPL.-ING., Patentanwälte, 1200 Wien, Brigittenauer Lände 50 (AT)

(51) (54) Klassen; Warenverzeichnis:

Kl. 12-16: **Rückspiegel**

(57) Beschreibung vorgelegt

(28) Anzahl der vorgelegten Musterabbildungen: 7

(55) Abbildung (färbig):



(Reg.Nr. 67759)

(11) Reg.Nr. **67761**

(21) Aktenz.: **MU 196/2016**

(22) Anmeldetag: 2016 05 06

(30) Priorität:

2015-11-17 SE 2015/0446

(73) Inhaber:

**SCANIA CV AB**, 151 87 SÖDERTÄLJE, Granparksvägen 10 (SE)

(74) Vertreter:

SCHOBER ELISABETH DIPL.-ING. DR. TECHN., FOX TOBIAS DIPL.-PHYS. DR. PHIL ., NOSKE WOLFGANG DIPL.-ING., Patentanwälte, 1200 Wien, Brigittenauer Lände 50 (AT)

(51) (54) Klassen; Warenverzeichnis:

Kl. 12-16: **Unterer Fuß des Rückspiegels**

(57) Beschreibung vorgelegt

(28) Anzahl der vorgelegten Musterabbildungen: 7

(55) Abbildung (schwarzweiß):

(11) Reg.Nr. **67760**

(21) Aktenz.: **MU 195/2016**



(Reg.Nr. 67761)

(11) Reg.Nr. **67762** (21) Aktenz.: **MU 197/2016**

(22) Anmeldetag: 2016 05 06

(30) Priorität:

2015-11-17 SE 2015/0437

(73) Inhaber:

**SCANIA CV AB**, 151 87 SÖDERTÄLJE, Granparksvägen 10 (SE)

(74) Vertreter:

SCHOBER ELISABETH DIPL.-ING. DR. TECHN., FOX TOBIAS DIPL.-PHYS. DR. PHIL ., NOSKE WOLFGANG DIPL.-ING., Patentanwälte, 1200 Wien, Brigittenauer Lände 50 (AT)

(51) (54) Klassen; Warenverzeichnis:

Kl. 12-16: **Türverkleidung**

(57) Beschreibung vorgelegt

(28) Anzahl der vorgelegten Musterabbildungen: 7

(55) Abbildung (schwarzweiß):

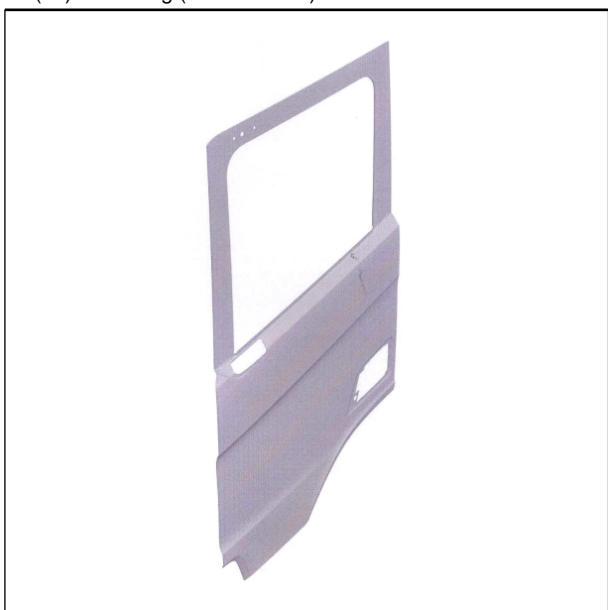

(Reg.Nr. 67762)

(11) Reg.Nr. **67763**

(21) Aktenz.: **MU 198/2016**

(22) Anmeldetag: 2016 05 06

(30) Priorität:

2015-11-17 SE 2015/0442

(73) Inhaber:

**SCANIA CV AB**, 151 87 SÖDERTÄLJE, Granparksvägen 10 (SE)

(74) Vertreter:

SCHOBER ELISABETH DIPL.-ING. DR. TECHN., FOX TOBIAS DIPL.-PHYS. DR. PHIL ., NOSKE WOLFGANG DIPL.-ING., Patentanwälte, 1200 Wien, Brigittenauer Lände 50 (AT)

(51) (54) Klassen; Warenverzeichnis:

Kl. 12-16: **Türverkleidung für ein P-Fahrerhaus**

(57) Beschreibung vorgelegt

(28) Anzahl der vorgelegten Musterabbildungen: 7

(55) Abbildung (schwarzweiß):



(Reg.Nr. 67763)

(11) Reg.Nr. **67764**

(21) Aktenz.: **MU 199/2016**

(22) Anmeldetag: 2016 05 06

(30) Priorität:

2015-11-17 SE 2015/0442

(73) Inhaber:

**SCANIA CV AB**, 151 87 SÖDERTÄLJE, Granparksvägen 10 (SE)

(74) Vertreter:

SCHOBER ELISABETH DIPL.-ING. DR. TECHN., FOX TOBIAS DIPL.-PHYS. DR. PHIL ., NOSKE WOLFGANG DIPL.-ING., Patentanwälte, 1200 Wien, Brigittenauer Lände 50 (AT)

(51) (54) Klassen; Warenverzeichnis:

Kl. 12-16: **Türverkleidung für ein PW-Fahrerhaus**

(57) Beschreibung vorgelegt

(28) Anzahl der vorgelegten Musterabbildungen: 7

(55) Abbildung (schwarzweiß):



(Reg.Nr. 67764)

(22) Anmeldetag: 2016 05 06

(30) Priorität:

2015-11-17 SE 2015/0440

(73) Inhaber:

**SCANIA CV AB**, 151 87 SÖDERTÄLJE, Granparksvägen 10 (SE)

(74) Vertreter:

SCHOBER ELISABETH DIPL.-ING. DR. TECHN., FOX TOBIAS DIPL.-PHYS. DR. PHIL ., NOSKE WOLFGANG DIPL.-ING., Patentanwälte, 1200 Wien, Brigittenauer Lände 50 (AT)

(51) (54) Klassen; Warenverzeichnis:

Kl. 12-16: **Seitenteil der Fahrerkabine**

(57) Beschreibung vorgelegt

(28) Anzahl der vorgelegten Musterabbildungen: 7

(55) Abbildung (schwarzweiß):



(Reg.Nr. 67766)

(11) Reg.Nr. **67765**

(21) Aktenz.: **MU 200/2016**

(22) Anmeldetag: 2016 05 06

(30) Priorität:

2015-11-17 SE 2015/0439

(73) Inhaber:

**SCANIA CV AB**, 151 87 SÖDERTÄLJE, Granparksvägen 10 (SE)

(74) Vertreter:

SCHOBER ELISABETH DIPL.-ING. DR. TECHN., FOX TOBIAS DIPL.-PHYS. DR. PHIL ., NOSKE WOLFGANG DIPL.-ING., Patentanwälte, 1200 Wien, Brigittenauer Lände 50 (AT)

(51) (54) Klassen; Warenverzeichnis:

Kl. 12-16: **Türgriff**

(57) Beschreibung vorgelegt

(28) Anzahl der vorgelegten Musterabbildungen: 7

(55) Abbildung (schwarzweiß):



(Reg.Nr. 67765)

(11) Reg.Nr. **67767**

(21) Aktenz.: **MU 202/2016**

(22) Anmeldetag: 2016 05 06

(30) Priorität:

2015-11-17 SE 2015/0441

(73) Inhaber:

**SCANIA CV AB**, 151 87 SÖDERTÄLJE, Granparksvägen 10 (SE)

(74) Vertreter:

SCHOBER ELISABETH DIPL.-ING. DR. TECHN., FOX TOBIAS DIPL.-PHYS. DR. PHIL ., NOSKE WOLFGANG DIPL.-ING., Patentanwälte, 1200 Wien, Brigittenauer Lände 50 (AT)

(51) (54) Klassen; Warenverzeichnis:

Kl. 12-16: **Sonnenblende**

(57) Beschreibung vorgelegt

(28) Anzahl der vorgelegten Musterabbildungen: 7

(55) Abbildung (schwarzweiß):

(11) Reg.Nr. **67766**

(21) Aktenz.: **MU 201/2016**



(Reg.Nr. 67767)

(11) Reg.Nr. **67768** (21) Aktenz.: **MU 203/2016**

(22) Anmeldetag: 2016 05 06

(30) Priorität:

2015-11-17 SE 2015/0441

(73) Inhaber:

**SCANIA CV AB**, 151 87 SÖDERTÄLJE, Granparksvägen 10 (SE)

(74) Vertreter:

SCHOBER ELISABETH DIPL.-ING. DR. TECHN., FOX TOBIAS DIPL.-PHYS. DR. PHIL ., NOSKE WOLFGANG DIPL.-ING., Patentanwälte, 1200 Wien, Brigittenauer Lände 50 (AT)

(51) (54) Klassen; Warenverzeichnis:

Kl. 12-16: **Sonnenblende**

(57) Beschreibung vorgelegt

(28) Anzahl der vorgelegten Musterabbildungen: 7

(55) Abbildung (schwarzweiß):



(Reg.Nr. 67768)

(11) Reg.Nr. **67769**

(21) Aktenz.: **MU 204/2016**

(22) Anmeldetag: 2016 05 06

(30) Priorität:

2015-11-17 SE 2015/0441

(73) Inhaber:

**SCANIA CV AB**, 151 87 SÖDERTÄLJE, Granparksvägen 10 (SE)

(74) Vertreter:

SCHOBER ELISABETH DIPL.-ING. DR. TECHN., FOX TOBIAS DIPL.-PHYS. DR. PHIL ., NOSKE WOLFGANG DIPL.-ING., Patentanwälte, 1200 Wien, Brigittenauer Lände 50 (AT)

(51) (54) Klassen; Warenverzeichnis:

Kl. 12-16: **Sonnenblende**

(57) Beschreibung vorgelegt

(28) Anzahl der vorgelegten Musterabbildungen: 7

(55) Abbildung (schwarzweiß):



(Reg.Nr. 67769)

(11) Reg.Nr. **67770** (21) Aktenz.: **MU 205/2016**

(22) Anmeldetag: 2016 05 06

(30) Priorität:

2015-11-17 SE 2015/0441

(73) Inhaber:

**SCANIA CV AB**, 151 87 SÖDERTÄLJE, Granparksvägen 10 (SE)

(74) Vertreter:

SCHOBER ELISABETH DIPL.-ING. DR. TECHN., FOX TOBIAS DIPL.-PHYS. DR. PHIL ., NOSKE WOLFGANG DIPL.-ING., Patentanwälte, 1200 Wien, Brigittenauer Lände 50 (AT)

(51) (54) Klassen; Warenverzeichnis:

Kl. 12-16: **Sonnenblende**

(57) Beschreibung vorgelegt

(28) Anzahl der vorgelegten Musterabbildungen: 7

(55) Abbildung (schwarzweiß):



(Reg.Nr. 67770)

(11) Reg.Nr. **67771** (21) Aktenz.: **MU 206/2016**

(22) Anmeldetag: 2016 05 06

(30) Priorität:

2015-11-17 SE 2015/0441

(73) Inhaber:

**SCANIA CV AB**, 151 87 SÖDERTÄLJE, Granparksvägen 10 (SE)

(74) Vertreter:

SCHOBER ELISABETH DIPL.-ING. DR. TECHN., FOX TOBIAS DIPL.-PHYS. DR. PHIL ., NOSKE WOLFGANG DIPL.-ING., Patentanwälte, 1200 Wien, Brigittenauer Lände 50 (AT)

(51) (54) Klassen; Warenverzeichnis:

Kl. 12-16: **Sonnenblende**

(57) Beschreibung vorgelegt

(28) Anzahl der vorgelegten Musterabbildungen: 7

(55) Abbildung (schwarzweiß):



(Reg.Nr. 67771)

(11) Reg.Nr. **67772**

(21) Aktenz.: **MU 213/2016**

(22) Anmeldetag: 2016 05 20

(73) Inhaber:

**Merkert Kai**, 1020 Wien, Schweidlgasse 44/2/10 (AT)

(51) (54) Klassen; Warenverzeichnis:

Kl. 07-99: **Tablett**

(57) Beschreibung vorgelegt

(28) Anzahl der vorgelegten Musterabbildungen: 2

(55) Abbildung (färbig):



(Reg.Nr. 67772)

(11) Reg.Nr. **67773** (21) Aktenz.: **MU 242/2016**

(22) Anmeldetag: 2016 06 16

(73) Inhaber:

**Feiler Alfred**, 8793 Trofaiach, Langefelderstraße 2 (AT)

(72) Schöpfer:

Feiler Alfred, 8793 Trofaiach, Langefelderstraße 2 (AT)

(51) (54) Klassen; Warenverzeichnis:

Kl. 02-02: **Dirndl**

(57) Beschreibung vorgelegt

(28) Anzahl der vorgelegten Musterabbildungen: 7

(55) Abbildung (färbig):

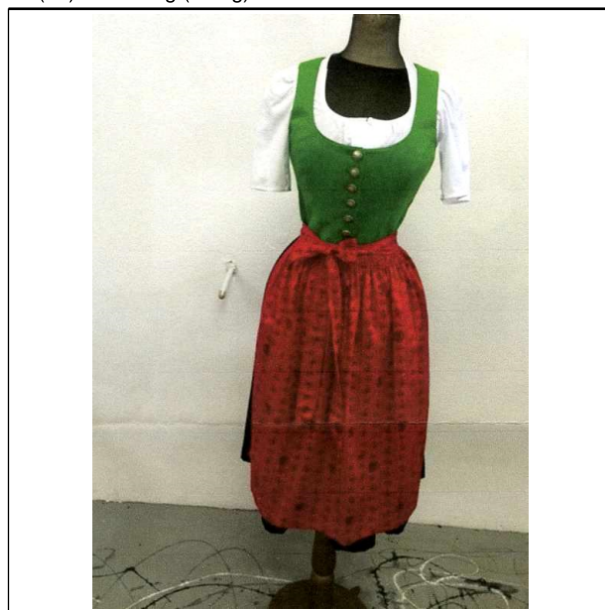

(Reg.Nr. 67773)

(11) Reg.Nr. **67774** (21) Aktenz.: **MU 245/2016**

(22) Anmeldetag: 2016 06 24

(73) Inhaber:

**BUBITS WILHELM**, 7361 LUTZMANNSBURG, HANFWIESEN  
13 (AT)

(72) Schöpfer:

**BUBITS WILHELM**, 7361 LUTZMANNSBURG, HANFWIESEN  
13 (AT)

(51) (54) Klassen; Warenverzeichnis:

Kl. 22-01: **Anschlagschaft für Handfeuerwaffen**

(57) Beschreibung vorgelegt

(28) Anzahl der vorgelegten Musterabbildungen: 1

(55) Abbildung (schwarzweiß):



(Reg.Nr. 67774)

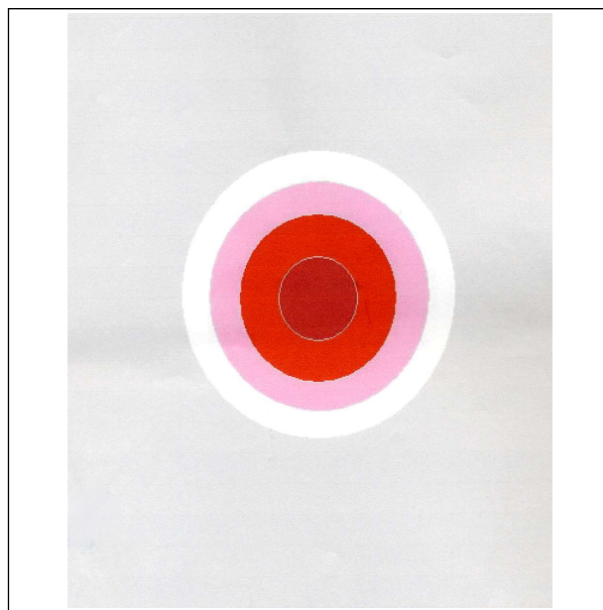

(Reg.Nr. 67775)

(11) Reg.Nr. **67776** (21) Aktenz.: **MU 131/2016**

(22) Anmeldetag: 2016 04 25

(73) Inhaber:

**Bambazek Kirsten**, 1080 Wien, Schönborngasse 12/5 (AT)

(72) Schöpfer:

**Bambazek Kirsten**, 1080 Wien, Schönborngasse 12/5 (AT)

(51) (54) Klassen; Warenverzeichnis:

Kl. 11-01: **Schmuck-Anhänger**

(57) Beschreibung vorgelegt

(28) Anzahl der vorgelegten Musterabbildungen: 3

(55) Abbildung (färbig):



(Reg.Nr. 67776)

(11) Reg.Nr. **67775** (21) Aktenz.: **MU 246/2016**

(22) Anmeldetag: 2016 06 24

(73) Inhaber:

**Brunner Ernst**, 1010 Wien, Stallburggasse 4 (AT)

(72) Schöpfer:

**Brunner Ernst**, 1010 Wien, Stallburggasse 4 (AT)

(51) (54) Klassen; Warenverzeichnis:

Kl. 32-00: **Grafik, Graphisches Symbol**

(28) Anzahl der vorgelegten Musterabbildungen: 1

(55) Abbildung (färbig):

(11) Reg.Nr. **67777** (21) Aktenz.: **MU 251/2016**

(22) Anmeldetag: 2016 04 25

(73) Inhaber:

**Bambazek Kirsten**, 1080 Wien, Schönborngasse 12/5 (AT)

(72) Schöpfer:

**Bambazek Kirsten**, 1080 Wien, Schönborngasse 12/5 (AT)

(51) (54) Klassen; Warenverzeichnis:

Kl. 11-01: **Schmuck-Anhänger**

(57) Beschreibung vorgelegt

(28) Anzahl der vorgelegten Musterabbildungen: 2

(55) Abbildung (färbig):

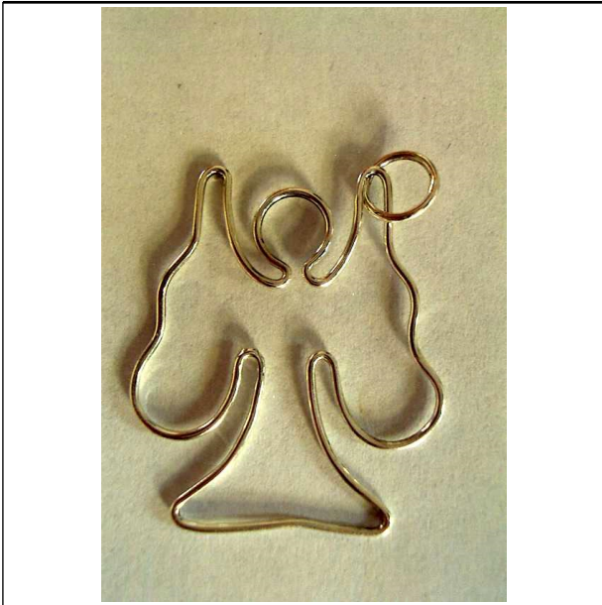

(Reg.Nr. 67777)

(11) Reg.Nr. **67778** (21) Aktenz.: **MU 247/2016**

(22) Anmeldetag: 2016 06 30

(73) Inhaber:

**Alt Wiener Schnapsmuseum GesmbH**, 1120 WIEN,  
Wilhelmstraße 19-21 (AT)

(72) Schöpfer:

Fischer Gerald, 1120 WIEN, An den Froschlacken 13/5 (AT)

(51) (54) Klassen; Warenverzeichnis:

Kl. 19-08: **Flaschenhalsanhänger**

(57) Beschreibung vorgelegt

(28) Anzahl der vorgelegten Musterabbildungen: 2

(55) Abbildung (färbig):



(Reg.Nr. 67778)

(11) Reg.Nr. **67779**

(21) Aktenz.: **MU 248/2016**

(22) Anmeldetag: 2016 07 04

(73) Inhaber:

**Elsbacher Alexandra**, 1070 Wien, Lindengasse 45/42 (AT)

(72) Schöpfer:

Elsbacher Alexandra, 1070 Wien, Lindengasse 45/42 (AT)

(51) (54) Klassen; Warenverzeichnis:

Kl. 26-05: **Lampenschirm, Lampenschirm aus Klebeband**

(57) Beschreibung vorgelegt

(28) Anzahl der vorgelegten Musterabbildungen: 3

(55) Abbildung (färbig):

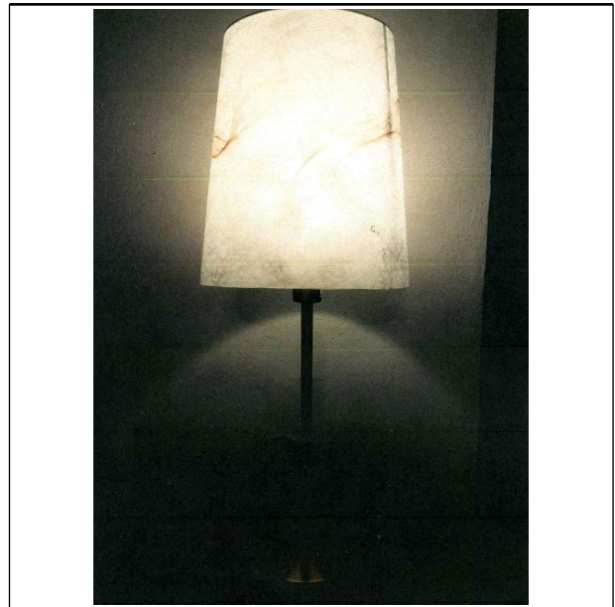

(Reg.Nr. 67779)

(11) Reg.Nr. **67780**

(21) Aktenz.: **MU 253/2016**

(22) Anmeldetag: 2016 07 08

(73) Inhaber:

**BIBER Hermann**, 3292 Gaming, Eichenweg 5 (AT)

(72) Schöpfer:

BIBER Hermann, 3292 Gaming, Eichenweg 5 (AT)

(51) (54) Klassen; Warenverzeichnis:

Kl. 06-01: **Bank, Gartenbank, Parkbank**

(57) Beschreibung vorgelegt

(28) Anzahl der vorgelegten Musterabbildungen: 4

(55) Abbildung (schwarzweiß):



(Reg.Nr. 67780)

(11) Reg.Nr. **67781** (21) Aktenz.: **MU 261/2016**

(22) Anmeldetag: 2016 07 13

(73) Inhaber:

**business lounge GmbH**, 1130 Wien, Hietzinger Kai 101-105 (AT)

(72) Schöpfer:

Cihal Michael, 2326 Maria Lanzendorf, Hafnergasse 10 (AT)

(51) (54) Klassen; Warenverzeichnis:

Kl. 07-99: **Serviertasse, Tablett**

(57) Beschreibung vorgelegt

(28) Anzahl der vorgelegten Musterabbildungen: 3

(55) Abbildung (schwarzweiß):



(Reg.Nr. 67781)

**Übertragung**  
auf:

010057 033348

**Trisa Holding AG**, 6234 TRIENGEN (CH)

015257

**Humer** , 4672 Bachmanning (AT)

021996 036935

**THE BAMBACH SADDLE SEAT (EUROPE) LIMITED**, SL6 8HS Berkshir, Broke House (GB)

024988

**COOPER TECHNOLOGIES COMPANY**, 77002 HOUSTON (US)

033806

**MOTOROLA MOBILITY LLC**, 60654 Chicago IL (US)

044326 044327

**KOLARZ GmbH**, 2384 Breitenfurt bei Wien (AT)

## Wiederaufleben eines Musters

durch Bewilligung einer Wiedereinsetzung:

62703

## Erlöschen

wegen Nichtzahlung der Erneuerungsgebühr:

019383	019384	019385	019394	019395
019405	019406	019407	019456	019885
020297	043944	043945	043960	044011
044012	044013	044014	044256	044261
044315	058940	058941	058942	058943
058944	058945	058946	058947	058948
058949	058950	058951	058952	058953
058954	058955	058956	058957	059048
059059	059140	059143	059144	059145
059149	059151	059152	059157	059158
059159	059162	059163	059164	059166
059168	060063	060067	060068	060069
060070	060071	060072	060148	060149
063392	063436	063437	063438	063439
063440	063441	063442	063443	063444
063445	063446	063447	063448	063466
063467	063468	063469	063470	063596
063597				

## Erlöschen

wegen Zeitablauf:

000993 001101

# ÖSTERREICHISCHER MUSTERANZEIGER

---



österreichisches  
patentamt

Wien, 20. September 2016 / Nr. 9

Erscheint am 20. jedes Monats

Redaktion, Verwaltung und Verlag  
im Österreichischen Patentamt  
Wien XX., Dresdner Straße 87  
Postanschrift: Postfach 95  
1200 Wien

---

## Inhalt

- **Registrierungen (67782 bis 67832)**
- **Firmenwortlautänderungen**
- **Erlöschen**

---

## Bemerkungen:

Der Schutzbeginn stimmt mit dem Tag der Veröffentlichung und Registrierung des Musters überein.

Die Schutzdauer beträgt fünf Jahre beginnend mit dem Tag der Anmeldung und kann durch rechtzeitige Erneuerung viermal um je fünf Jahre verlängert werden.

Der Musteranmelder kann bis zu zehn verschiedene Musterabbildungen vorlegen. Veröffentlicht wird nur die hierfür vom Anmelder bzw. vom Patentamt ausgewählte Abbildung in schwarzweiß, wobei angegeben ist, ob diese Abbildung farbig oder schwarzweiß vorgelegt wurde.

Die jeweils neben den bibliographischen Daten stehenden Zahlen entsprechen dem WIPO-Standard St. 80 und dienen der zusätzlichen Kennzeichnung dieser Daten.

Kl. = Klasse nach der Klasseneinteilung des Abkommens von Locarno zur Errichtung einer internationalen Klassifikation für gewerbliche Muster und Modelle, BGBl.Nr. 496/1990.

---

<u>Ländercode</u>							
AD	ANDORRA	DE	DEUTSCHLAND	IN	INDIEN	PA	PANAMA
AE	VEREINIGTE ARABISCHE EMIRATE	DJ	DSCHIBUTI	IQ	IRAK	PE	PERU
AF	AFGHANISTAN	DK	DÄNEMARK	IR	IRAN	PF	FRANZÖSISCH POLYNESIEN
AG	ANTIGUA UND BARBUDA	DM	DOMINICA	IS	ISLAND	PG	PAPUA NEUGUINEA
AI	ANGUILLA	DO	DOMINIKANISCHE REPUBLIK	IT	ITALIEN	PH	PHILIPPINEN
AL	ALBANIEN	DZ	ALGERIEN	JE	JERSEY	PK	PAKISTAN
AM	ARMENIEN	EA	EURASISCHE PATENTORGANISATION (EAPO)	JM	JAMAICA	PL	POLEN
AN	NIEDERLÄNDISCHE ANTILLEN	EC	ECUADOR	JO	JORDANIEN	PR	PUERTO RICO
AO	ANGOLA	EE	ESTLAND	JP	JAPAN	PT	PORTUGAL
AP	AFRIKANISCHE REGIONALE ORGANISATION FÜR GEISTIGES EIGENTUM (ARIPO)	EG	ÄGYPTEN	KE	KENIA	PW	PALAU
AR	ARGENTINIEN	EH	WEST SAHARA	KH	KAMBODSCHA	PY	PARAGUAY
AT	ÖSTERREICH	EM	AMT DER EUROPÄISCHEN UNION FÜR GEISTIGES EIGENTUM (EUIPO)	KI	KIRIBATI	QA	KATAR
AU	AUSTRALIEN	EP	EUROPÄISCHES PATENTAMT	KM	KOMOREN	RE	REUNION
AW	ARUBA	ER	ERITREA	KN	ST. KITTS UND NEVIS	RO	RUMÄNIEN
AZ	ASERBAIDSCHE	ES	SPANIEN	KP	DEMOKRATISCHE VOLKSREPUBLIK KOREA	RS	SERBIEN
BA	BOSNIEN UND HERZEGOWINA	ET	ÄTHIOPIEN	KR	KOREA	RU	RUSSISCHE FÖDERATION
BB	BARBADOS	EU	Europäische Union	KW	KUWAIT	RW	RUANDA
BD	BANGLADESCH	FI	FINNLAND	KY	KAIMANINSELN (CAYMAN ISLANDS)	SA	SAUDIARABIEN
BE	BELGIEN	FJ	FIDSCHI	LA	LAOS	SB	SALOMONEN
BF	BURKINA FASO	FK	FALKLAND INSELN (MALWINEN)	LC	SANTA LUCIA	SC	SEYCHELLEN
BG	BULGARIEN	FO	FÄRÖER INSELN	LI	LIECHTENSTEIN	SD	SUDAN
BH	BAHRAIN	FR	FRANKREICH	LK	SRI LANKA	SE	SCHWEDEN
BI	BURUNDI	GA	GABUN	LR	LIBERIA	SG	SINGAPUR
BJ	BENIN	GB	VEREINIGTES KÖNIGREICH	LS	LESOTHO	SH	SANKT HELENA, ASCENSION UND TRISTAN DA CUNHA
BM	BERMUDA	GC	PATENTAMT DES KOOPERATIONSRATS DER ARABISCHEN STAATEN DES GOLFES (GCC)	LT	LITAUEN	SI	SLOWENIEN
BN	BRUNEI DARUSSALAM	GD	GRENADA	LU	LUXEMBURG	SK	SLOWAKEI
BO	BOLIVIEN, PLURINATIONALER STAAT	GE	GEORGIEN	LV	LETTLAND	SL	SIERRA LEONE
BQ	BONAIRE, SANKT EUSTATIUS UND SABA	GG	GUERNSEY	LY	LYBIEN	SM	SAN MARINO
BR	BRASILIEN	GH	GHANA	MA	MAROKKO	SN	SENEGAL
BS	BAHAMAS	GI	GIBRALTAR	MC	MONACO	SO	SOMALIA
BT	BHUTAN	GL	GRÖNLAND	MD	MOLDAU	SR	SURINAM
BV	BOUVETINSEL	GM	GAMBIA	ME	MONTENEGRO	SS	SÜDSUDAN
BW	BOTSWANA	GN	GUINEA	MG	MADAGASKAR	ST	SÃO TOMÉ UND PRINCIPE
BX	BENELUX MARKENAMT (BOIP)	GP	GUADELOUPE	MH	MARSHALL INSELN	SU	SOWJETUNION/UDSSR
BY	BELARUS (WEIßRUSSLAND)	GQ	ÄQUATORIALGUINEA	ML	MAZEDONIEN	SV	EL SALVADOR
BZ	BELIZE	GR	GRIECHENLAND	MK	MALI	SX	ST. MARTIN (NIEDERLÄNDISCHE VERWALTUNG)
CA	KANADA	GS	SÜDGEORGIEN UND DIE SÜDLICHEN SANDWICHINSELN	MM	MYANMAR	SY	SYRIEN
CD	DEMOKRATISCHE REPUBLIK KONGO	GT	GUATEMALA	MN	MONGOLEI	SZ	SWAZILAND
CF	ZENTRALAFRIKANISCHE REPUBLIK	GU	GUAM	MO	MACAO	TC	TURKS- UND CAICOSINSELN
CG	KONGO	GW	GUINEA-BISSAU	MP	NÖRDLICHE MARIANEN	TD	TSCHAD
CH	SCHWEIZ	GY	GUYANA	MR	MAURETANIEN	TG	TOGO
CI	ELFENBEINKÜSTE	HK	HONGKONG (VERWALTUNG DER VOLKSREPUBLIK CHINA)	MS	MONTSERRAT	TH	THAILAND
CK	COOK-INSELN	HN	HONDURAS	MU	MAURITIUS	TJ	TADSCHIKISTAN
CL	CHILE	HR	KROATIEN	MV	MALEDIVEN	TK	TOKELAU
CM	KAMERUN	HT	HAITI	MW	MALAWI	TL	TIMOR-LESTE
CN	CHINA	HU	UNGARN	MX	MEXIKO	TM	TURKMENISTAN
CO	KOLUMBIEN	IB	INTERNATIONALES BÜRO DER WELTORGANISATION FÜR GEISTIGES EIGENTUM (WIPO)	MY	MALAYSIEN	TN	TUNESIEN
CR	COSTA RICA	ID	INDONESIEN	MZ	MOZAMBIQUE	TO	TONGA
CS	TSCHECHISCHE UND SLOWAKISCHE FÖD. REP./CSFR	IE	IRLAND	NA	NAMIBIEN	TR	TÜRKEI
CU	KUBA	IL	ISRAEL	NC	NEU KALÉDONIEN	TT	TRINIDAD UND TOBAGO
CV	KAP VERDE	IM	ISLE OF MAN	NE	NIGER	TV	TUVALU
CW	CURAÇAO			NG	NIGERIEN	TW	TAIWAN
CY	ZYPERN			NI	NICARAGUA	TZ	TANSANIA
CZ	TSCHECHIEN			NL	NIEDERLANDE	UA	UKRAINE
DD	DDR (ALT)			NO	NORWEGEN	UG	UGANDA
				NP	NEPAL	UM	UNIONSMARKE
				NR	NAURU	US	VEREINIGTE STAATEN VON AMERIKA
				NZ	NEUSEELAND	UY	URUGUAY
				OA	AFRIKANISCHE ORGANISATION FÜR GEISTIGES EIGENTUM (OAPI)	UZ	USBEKISTAN
				OM	OMAN	VA	VATIKAN

VC SANKT VINCENT UND  
DIE GRENADINEN  
VE VENEZUELA  
VG JUNGFERN-INSELN  
(BRITISCH)  
VN VIETNAM  
VU VANUATU  
WO INTERNATIONALES  
BÜRO DER  
WELTORGANISATION  
FÜR GEISTIGES  
EIGENTUM (WIPO)  
WS SAMOA  
XN NORDISCHES PATENT  
INSTITUT (NPI)  
YE JEMEN  
YU JUGOSLAWIEN/SFRJ  
ZA SÜDAFRIKA  
ZM SAMBIA  
ZW ZIMBABWE

## Registrierungen

Schutzdauerbeginn: 20. September 2016

(11) Reg.Nr. **67782** (21) Aktenz.: **MU 121/2016**

(22) Anmeldetag: 2016 04 20

(73) Inhaber:

**VOLKSWAGEN AKTIENGESELLSCHAFT**, 38440  
WOLFSBURG, BERLINER RING 2 (DE)

(74) Vertreter:

Sonn & Partner Patentanwälte, 1010 Wien, Riemergasse 14  
(AT)

(51) (54) Klassen; Warenverzeichnis:

Kl. 12-16: **Fahrzeugteil**

(28) Anzahl der vorgelegten Musterabbildungen: 4

(55) Abbildung (schwarzweiß):

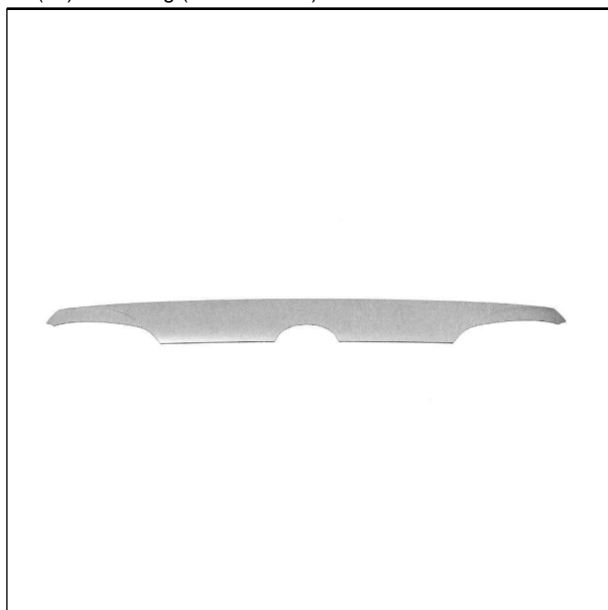

(Reg.Nr. 67782)

(11) Reg.Nr. **67783** (21) Aktenz.: **MU 122/2016**

(22) Anmeldetag: 2016 04 20

(73) Inhaber:

**VOLKSWAGEN AKTIENGESELLSCHAFT**, 38440  
WOLFSBURG, BERLINER RING 2 (DE)

(74) Vertreter:

Sonn & Partner Patentanwälte, 1010 Wien, Riemergasse 14  
(AT)

(51) (54) Klassen; Warenverzeichnis:

Kl. 12-16: **Fahrzeugteil**

(28) Anzahl der vorgelegten Musterabbildungen: 4

(55) Abbildung (schwarzweiß):



(Reg.Nr. 67783)

(11) Reg.Nr. **67784** (21) Aktenz.: **MU 123/2016**

(22) Anmeldetag: 2016 04 20

(73) Inhaber:

**VOLKSWAGEN AKTIENGESELLSCHAFT**, 38440  
WOLFSBURG, BERLINER RING 2 (DE)

(74) Vertreter:

Sonn & Partner Patentanwälte, 1010 Wien, Riemergasse 14  
(AT)

(51) (54) Klassen; Warenverzeichnis:

Kl. 12-16: **Fahrzeugteil**

(28) Anzahl der vorgelegten Musterabbildungen: 4

(55) Abbildung (schwarzweiß):



(Reg.Nr. 67784)

(11) Reg.Nr. **67785** (21) Aktenz.: **MU 124/2016**

(22) Anmeldetag: 2016 04 20

(73) Inhaber:

**VOLKSWAGEN AKTIENGESELLSCHAFT**, 38440  
WOLFSBURG, BERLINER RING 2 (DE)

(74) Vertreter:

Sonn & Partner Patentanwälte, 1010 Wien, Riemergasse 14  
(AT)

(51) (54) Klassen; Warenverzeichnis:

Kl. 12-16: **Fahrzeugteil**

(28) Anzahl der vorgelegten Musterabbildungen: 4

(55) Abbildung (schwarzweiß):



(Reg.Nr. 67785)

(11) Reg.Nr. **67786**

(21) Aktenz.: **MU 125/2016**

(22) Anmeldetag: 2016 04 20

(73) Inhaber:

**VOLKSWAGEN AKTIENGESELLSCHAFT**, 38440  
WOLFSBURG, BERLINER RING 2 (DE)

(74) Vertreter:

Sonn & Partner Patentanwälte, 1010 Wien, Riemergasse 14  
(AT)

(51) (54) Klassen; Warenverzeichnis:

Kl. 12-16: **Fahrzeugteil**

(28) Anzahl der vorgelegten Musterabbildungen: 4

(55) Abbildung (schwarzweiß):



(Reg.Nr. 67786)

(11) Reg.Nr. **67787**

(21) Aktenz.: **MU 126/2016**

(22) Anmeldetag: 2016 04 20

(73) Inhaber:

**VOLKSWAGEN AKTIENGESELLSCHAFT**, 38440  
WOLFSBURG, BERLINER RING 2 (DE)

(74) Vertreter:

Sonn & Partner Patentanwälte, 1010 Wien, Riemergasse 14  
(AT)

(51) (54) Klassen; Warenverzeichnis:

Kl. 12-16: **Fahrzeugteil**

(28) Anzahl der vorgelegten Musterabbildungen: 4

(55) Abbildung (schwarzweiß):



(Reg.Nr. 67787)

(11) Reg.Nr. **67788**

(21) Aktenz.: **MU 127/2016**

(22) Anmeldetag: 2016 04 20

(73) Inhaber:

**VOLKSWAGEN AKTIENGESELLSCHAFT**, 38440  
WOLFSBURG, BERLINER RING 2 (DE)

(74) Vertreter:

Sonn & Partner Patentanwälte, 1010 Wien, Riemergasse 14  
(AT)

(51) (54) Klassen; Warenverzeichnis:

Kl. 12-16: **Fahrzeugteil**

(28) Anzahl der vorgelegten Musterabbildungen: 4

(55) Abbildung (schwarzweiß):



(Reg.Nr. 67788)

(11) Reg.Nr. **67789** (21) Aktenz.: **MU 132/2016**

(22) Anmeldetag: 2016 04 25

(73) Inhaber:

**VOLKSWAGEN AKTIENGESELLSCHAFT**, 38440  
WOLFSBURG, BERLINER RING 2 (DE)

(74) Vertreter:

Sonn & Partner Patentanwälte, 1010 Wien, Riemergasse 14  
(AT)

(51) (54) Klassen; Warenverzeichnis:

Kl. 12-16: **Fahrzeugteil**

(28) Anzahl der vorgelegten Musterabbildungen: 4

(55) Abbildung (schwarzweiß):



(Reg.Nr. 67789)

(11) Reg.Nr. **67790** (21) Aktenz.: **MU 133/2016**

(22) Anmeldetag: 2016 04 25

(73) Inhaber:

**VOLKSWAGEN AKTIENGESELLSCHAFT**, 38440  
WOLFSBURG, BERLINER RING 2 (DE)

(74) Vertreter:

Sonn & Partner Patentanwälte, 1010 Wien, Riemergasse 14  
(AT)

(51) (54) Klassen; Warenverzeichnis:

Kl. 12-16: **Fahrzeugteil**

(28) Anzahl der vorgelegten Musterabbildungen: 4

(55) Abbildung (schwarzweiß):



(Reg.Nr. 67790)

(11) Reg.Nr. **67791** (21) Aktenz.: **MU 134/2016**

(22) Anmeldetag: 2016 04 25

(73) Inhaber:

**VOLKSWAGEN AKTIENGESELLSCHAFT**, 38440  
WOLFSBURG, BERLINER RING 2 (DE)

(74) Vertreter:

Sonn & Partner Patentanwälte, 1010 Wien, Riemergasse 14  
(AT)

(51) (54) Klassen; Warenverzeichnis:

Kl. 12-16: **Fahrzeugteil**

(28) Anzahl der vorgelegten Musterabbildungen: 4

(55) Abbildung (schwarzweiß):

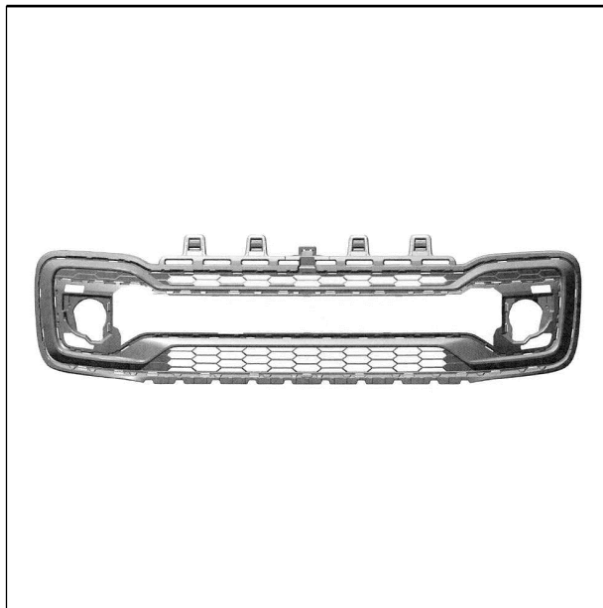

(Reg.Nr. 67791)

(11) Reg.Nr. **67792** (21) Aktenz.: **MU 135/2016**

(22) Anmeldetag: 2016 04 25

(73) Inhaber:

**VOLKSWAGEN AKTIENGESELLSCHAFT**, 38440  
WOLFSBURG, BERLINER RING 2 (DE)

(74) Vertreter:

Sonn & Partner Patentanwälte, 1010 Wien, Riemergasse 14  
(AT)

(51) (54) Klassen; Warenverzeichnis:

Kl. 12-16: **Fahrzeugteil**

(28) Anzahl der vorgelegten Musterabbildungen: 4

(55) Abbildung (schwarzweiß):



(Reg.Nr. 67792)



(Reg.Nr. 67793)

(11) Reg.Nr. **67794** (21) Aktenz.: **MU 137/2016**

(22) Anmeldetag: 2016 04 25

(73) Inhaber:

**VOLKSWAGEN AKTIENGESELLSCHAFT**, 38440  
WOLFSBURG, BERLINER RING 2 (DE)

(74) Vertreter:

Sonn & Partner Patentanwälte, 1010 Wien, Riemergasse 14  
(AT)

(51) (54) Klassen; Warenverzeichnis:

Kl. 12-16: **Fahrzeugteil**

(28) Anzahl der vorgelegten Musterabbildungen: 4

(55) Abbildung (schwarzweiß):



(Reg.Nr. 67794)

(11) Reg.Nr. **67793** (21) Aktenz.: **MU 136/2016**

(22) Anmeldetag: 2016 04 25

(73) Inhaber:

**VOLKSWAGEN AKTIENGESELLSCHAFT**, 38440  
WOLFSBURG, BERLINER RING 2 (DE)

(74) Vertreter:

Sonn & Partner Patentanwälte, 1010 Wien, Riemergasse 14  
(AT)

(51) (54) Klassen; Warenverzeichnis:

Kl. 12-16: **Fahrzeugteil**

(28) Anzahl der vorgelegten Musterabbildungen: 4

(55) Abbildung (schwarzweiß):

(11) Reg.Nr. **67795** (21) Aktenz.: **MU 138/2016**

(22) Anmeldetag: 2016 04 25

(73) Inhaber:

**VOLKSWAGEN AKTIENGESELLSCHAFT**, 38440  
WOLFSBURG, BERLINER RING 2 (DE)

(74) Vertreter:

Sonn & Partner Patentanwälte, 1010 Wien, Riemergasse 14  
(AT)

(51) (54) Klassen; Warenverzeichnis:

Kl. 12-16: **Fahrzeugteil**

(28) Anzahl der vorgelegten Musterabbildungen: 4

(55) Abbildung (schwarzweiß):

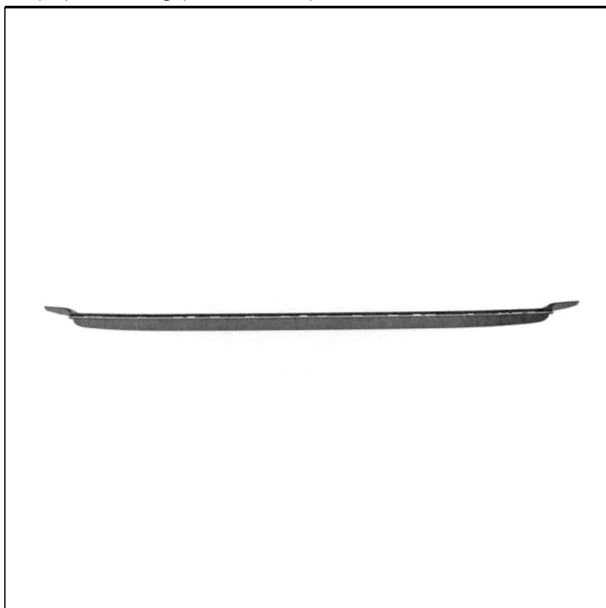

(Reg.Nr. 67795)

(11) Reg.Nr. **67796** (21) Aktenz.: **MU 139/2016**

(22) Anmeldetag: 2016 04 25

(73) Inhaber:

**VOLKSWAGEN AKTIENGESELLSCHAFT**, 38440  
WOLFSBURG, BERLINER RING 2 (DE)

(74) Vertreter:

Sonn & Partner Patentanwälte, 1010 Wien, Riemergasse 14  
(AT)

(51) (54) Klassen; Warenverzeichnis:

Kl. 12-16: **Fahrzeugteil**

(28) Anzahl der vorgelegten Musterabbildungen: 4

(55) Abbildung (schwarzweiß):



(Reg.Nr. 67796)

(11) Reg.Nr. **67797**

(21) Aktenz.: **MU 140/2016**

(22) Anmeldetag: 2016 04 25

(73) Inhaber:

**VOLKSWAGEN AKTIENGESELLSCHAFT**, 38440  
WOLFSBURG, BERLINER RING 2 (DE)

(74) Vertreter:

Sonn & Partner Patentanwälte, 1010 Wien, Riemergasse 14  
(AT)

(51) (54) Klassen; Warenverzeichnis:

Kl. 12-16: **Fahrzeugteil**

(28) Anzahl der vorgelegten Musterabbildungen: 4

(55) Abbildung (schwarzweiß):



(Reg.Nr. 67797)

(11) Reg.Nr. **67798**

(21) Aktenz.: **MU 141/2016**

(22) Anmeldetag: 2016 04 25

(73) Inhaber:

**VOLKSWAGEN AKTIENGESELLSCHAFT**, 38440  
WOLFSBURG, BERLINER RING 2 (DE)

(74) Vertreter:

Sonn & Partner Patentanwälte, 1010 Wien, Riemergasse 14  
(AT)

(51) (54) Klassen; Warenverzeichnis:

Kl. 12-16: **Fahrzeugteil**

(28) Anzahl der vorgelegten Musterabbildungen: 4

(55) Abbildung (schwarzweiß):

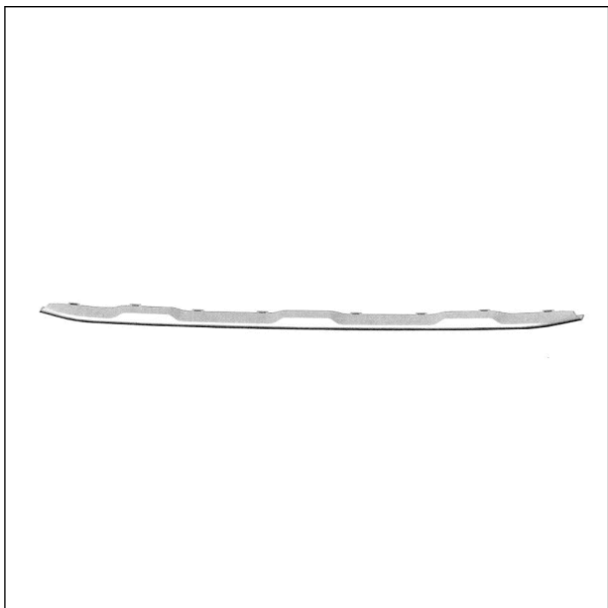

(Reg.Nr. 67798)

(11) Reg.Nr. **67799** (21) Aktenz.: **MU 176/2016**

(22) Anmeldetag: 2016 05 04

(73) Inhaber:

**VOLKSWAGEN AKTIENGESELLSCHAFT**, 38436  
WOLFSBURG, BERLINER RING 2 (DE)

(74) Vertreter:

Sonn & Partner Patentanwälte, 1010 Wien, Riemergasse 14  
(AT)

(51) (54) Klassen; Warenverzeichnis:

Kl. 12-16: **Fahrzeugteil**

(28) Anzahl der vorgelegten Musterabbildungen: 4

(55) Abbildung (schwarzweiß):



(Reg.Nr. 67799)

(11) Reg.Nr. **67800** (21) Aktenz.: **MU 177/2016**

(22) Anmeldetag: 2016 05 04

(73) Inhaber:

**VOLKSWAGEN AKTIENGESELLSCHAFT**, 38436  
WOLFSBURG, BERLINER RING 2 (DE)

(74) Vertreter:

Sonn & Partner Patentanwälte, 1010 Wien, Riemergasse 14  
(AT)

(51) (54) Klassen; Warenverzeichnis:

Kl. 12-16: **Fahrzeugteil**

(28) Anzahl der vorgelegten Musterabbildungen: 4

(55) Abbildung (schwarzweiß):



(Reg.Nr. 67800)

(11) Reg.Nr. **67801** (21) Aktenz.: **MU 178/2016**

(22) Anmeldetag: 2016 05 04

(73) Inhaber:

**VOLKSWAGEN AKTIENGESELLSCHAFT**, 38436  
WOLFSBURG, BERLINER RING 2 (DE)

(74) Vertreter:

Sonn & Partner Patentanwälte, 1010 Wien, Riemergasse 14  
(AT)

(51) (54) Klassen; Warenverzeichnis:

Kl. 12-16: **Fahrzeugteil**

(28) Anzahl der vorgelegten Musterabbildungen: 4

(55) Abbildung (schwarzweiß):

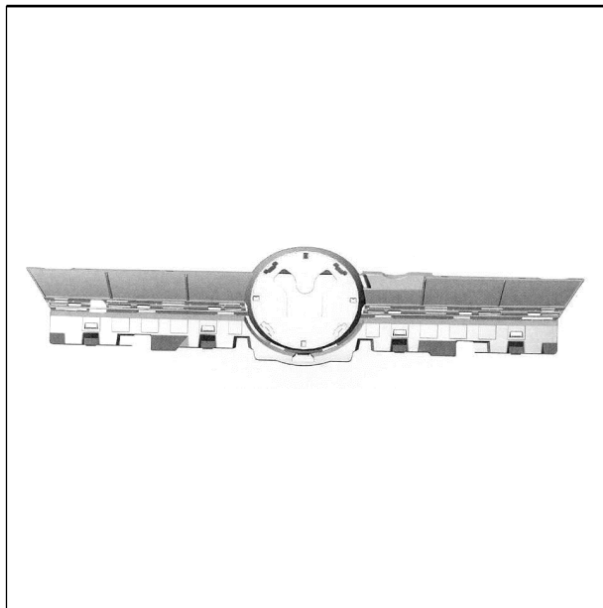

(Reg.Nr. 67801)

(11) Reg.Nr. **67802** (21) Aktenz.: **MU 179/2016**

(22) Anmeldetag: 2016 05 04

(73) Inhaber:

**VOLKSWAGEN AKTIENGESELLSCHAFT**, 38436  
WOLFSBURG, BERLINER RING 2 (DE)

(74) Vertreter:

Sonn & Partner Patentanwälte, 1010 Wien, Riemergasse 14  
(AT)

(51) (54) Klassen; Warenverzeichnis:

Kl. 12-16: **Fahrzeugteil**

(28) Anzahl der vorgelegten Musterabbildungen: 4

(55) Abbildung (schwarzweiß):



(Reg.Nr. 67802)

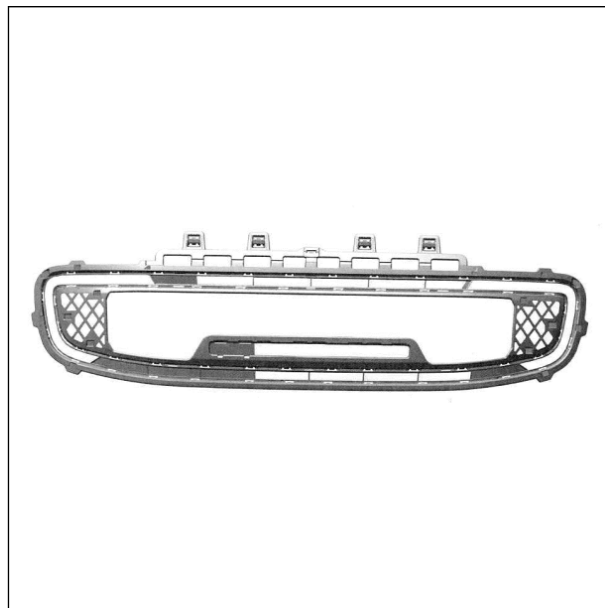

(Reg.Nr. 67803)

(11) Reg.Nr. **67804** (21) Aktenz.: **MU 181/2016**

(22) Anmeldetag: 2016 05 04

(73) Inhaber:

**VOLKSWAGEN AKTIENGESELLSCHAFT**, 38436  
WOLFSBURG, BERLINER RING 2 (DE)

(74) Vertreter:

Sonn & Partner Patentanwälte, 1010 Wien, Riemergasse 14  
(AT)

(51) (54) Klassen; Warenverzeichnis:

Kl. 12-16: **Fahrzeugteil**

(28) Anzahl der vorgelegten Musterabbildungen: 4

(55) Abbildung (schwarzweiß):



(Reg.Nr. 67804)

(11) Reg.Nr. **67803** (21) Aktenz.: **MU 180/2016**

(22) Anmeldetag: 2016 05 04

(73) Inhaber:

**VOLKSWAGEN AKTIENGESELLSCHAFT**, 38436  
WOLFSBURG, BERLINER RING 2 (DE)

(74) Vertreter:

Sonn & Partner Patentanwälte, 1010 Wien, Riemergasse 14  
(AT)

(51) (54) Klassen; Warenverzeichnis:

Kl. 12-16: **Fahrzeugteil**

(28) Anzahl der vorgelegten Musterabbildungen: 4

(55) Abbildung (schwarzweiß):

(11) Reg.Nr. **67805** (21) Aktenz.: **MU 182/2016**

(22) Anmeldetag: 2016 05 04

(73) Inhaber:

**VOLKSWAGEN AKTIENGESELLSCHAFT**, 38436  
WOLFSBURG, BERLINER RING 2 (DE)

(74) Vertreter:

Sonn & Partner Patentanwälte, 1010 Wien, Riemergasse 14  
(AT)

(51) (54) Klassen; Warenverzeichnis:

Kl. 12-16: **Fahrzeugteil**

(28) Anzahl der vorgelegten Musterabbildungen: 4

(55) Abbildung (schwarzweiß):



(Reg.Nr. 67805)

(11) Reg.Nr. **67806**

(21) Aktenz.: **MU 183/2016**

(22) Anmeldetag: 2016 05 04

(73) Inhaber:

**VOLKSWAGEN AKTIENGESELLSCHAFT**, 38436  
WOLFSBURG, BERLINER RING 2 (DE)

(74) Vertreter:

Sonn & Partner Patentanwälte, 1010 Wien, Riemergasse 14  
(AT)

(51) (54) Klassen; Warenverzeichnis:

Kl. 12-16: **Fahrzeugteil**

(28) Anzahl der vorgelegten Musterabbildungen: 4

(55) Abbildung (schwarzweiß):



(Reg.Nr. 67806)

(11) Reg.Nr. **67807**

(21) Aktenz.: **MU 184/2016**

(22) Anmeldetag: 2016 05 04

(73) Inhaber:

**VOLKSWAGEN AKTIENGESELLSCHAFT**, 38436  
WOLFSBURG, BERLINER RING 2 (DE)

(74) Vertreter:

Sonn & Partner Patentanwälte, 1010 Wien, Riemergasse 14  
(AT)

(51) (54) Klassen; Warenverzeichnis:

Kl. 12-16: **Fahrzeugteil**

(28) Anzahl der vorgelegten Musterabbildungen: 4

(55) Abbildung (schwarzweiß):



(Reg.Nr. 67807)

(11) Reg.Nr. **67808**

(21) Aktenz.: **MU 214/2016**

(22) Anmeldetag: 2016 05 24

(73) Inhaber:

**Alexandros Hantasch**, 1210 Wien, Schuchardtstraße 14/2/11  
(AT)

(51) (54) Klassen; Warenverzeichnis:

Kl. 11-01: **Schmuckperle**

(57) Beschreibung vorgelegt

(28) Anzahl der vorgelegten Musterabbildungen: 5

(55) Abbildung (färbig):



(Reg.Nr. 67808)

(11) Reg.Nr. **67809** (21) Aktenz.: **MU 215/2016**

(22) Anmeldetag: 2016 05 24

(73) Inhaber:

**Alexandros Hantasch**, 1210 Wien, Schuchardtstraße 14/2/11  
(AT)

(51) (54) Klassen; Warenverzeichnis:

Kl. 11-01: **Schmuckperle**

(57) Beschreibung vorgelegt

(28) Anzahl der vorgelegten Musterabbildungen: 5

(55) Abbildung (färbig):

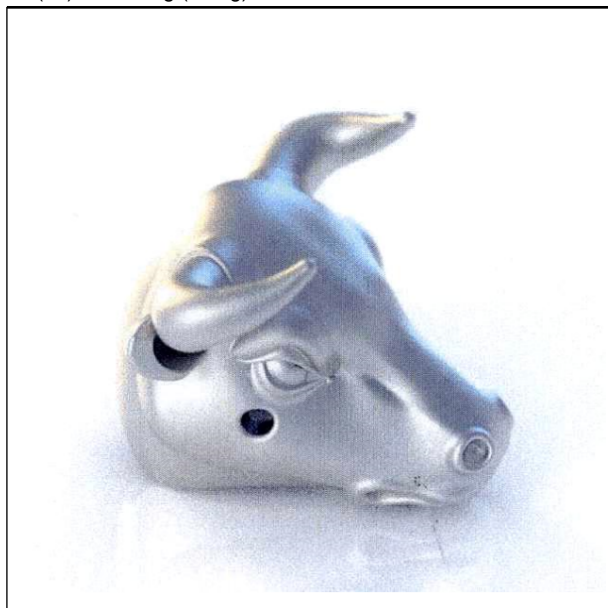

(Reg.Nr. 67809)

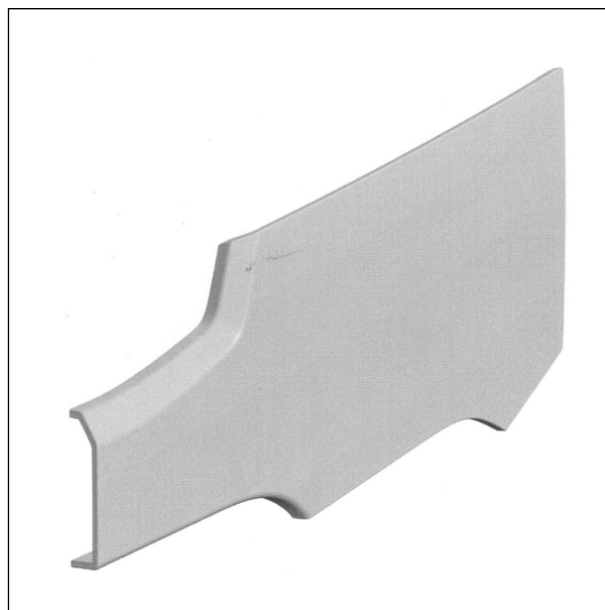

(Reg.Nr. 67810)

(11) Reg.Nr. **67811** (21) Aktenz.: **MU 219/2016**

(22) Anmeldetag: 2016 06 13

(30) Priorität:

2015-12-18 SE 2015/0497

(73) Inhaber:

**SCANIA CV AB**, 151 87 SÖDERTÄLJE, Granparksvägen 10  
(SE)

(74) Vertreter:

SCHÖBER ELISABETH DIPL.-ING. DR. TECHN., FOX  
TOBIAS DIPL.-PHYS. DR. PHIL ., NOSKE WOLFGANG  
DIPL.-ING., Patentanwälte, 1200 Wien, Brigittenauer Lände 50  
(AT)

(51) (54) Klassen; Warenverzeichnis:

Kl. 12-16: **Unteres Frontklappenpanel**

(57) Beschreibung vorgelegt

(28) Anzahl der vorgelegten Musterabbildungen: 7

(55) Abbildung (schwarzweiß):

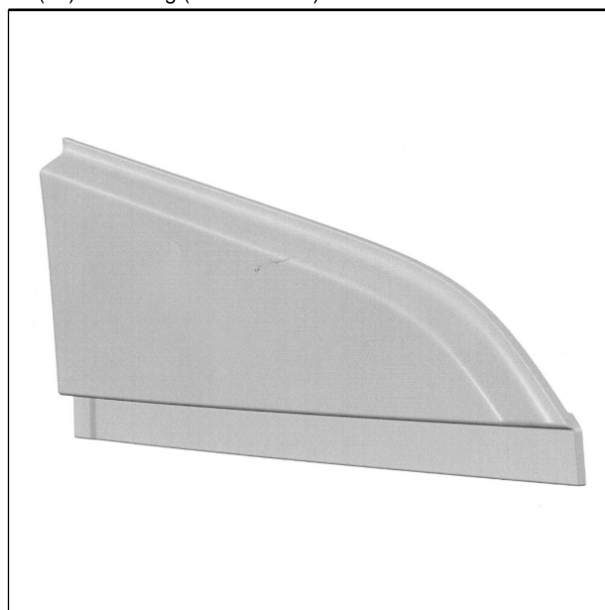

(Reg.Nr. 67811)

(11) Reg.Nr. **67810** (21) Aktenz.: **MU 218/2016**

(22) Anmeldetag: 2016 06 13

(30) Priorität:

2015-12-18 SE 2015/0497

(73) Inhaber:

**SCANIA CV AB**, 151 87 SÖDERTÄLJE, Granparksvägen 10  
(SE)

(74) Vertreter:

SCHÖBER ELISABETH DIPL.-ING. DR. TECHN., FOX  
TOBIAS DIPL.-PHYS. DR. PHIL ., NOSKE WOLFGANG  
DIPL.-ING., Patentanwälte, 1200 Wien, Brigittenauer Lände 50  
(AT)

(51) (54) Klassen; Warenverzeichnis:

Kl. 12-16: **Unteres Frontklappenpanel**

(57) Beschreibung vorgelegt

(28) Anzahl der vorgelegten Musterabbildungen: 7

(55) Abbildung (schwarzweiß):

(11) Reg.Nr. **67812**

(21) Aktenz.: **MU 220/2016**

(22) Anmeldetag: 2016 06 13

(30) Priorität:

2015-12-18 SE 2015/0497

(73) Inhaber:

**SCANIA CV AB**, 151 87 SÖDERTÄLJE, Granparksvägen 10 (SE)

(74) Vertreter:

SCHOBER ELISABETH DIPL.-ING. DR. TECHN., FOX TOBIAS DIPL.-PHYS. DR. PHIL ., NOSKE WOLFGANG DIPL.-ING., Patentanwälte, 1200 Wien, Brigittenauer Lände 50 (AT)

(51) (54) Klassen; Warenverzeichnis:

Kl. 12-16: **Unteres Frontklappenpanel**

(57) Beschreibung vorgelegt

(28) Anzahl der vorgelegten Musterabbildungen: 7

(55) Abbildung (schwarzweiß):



(Reg.Nr. 67812)

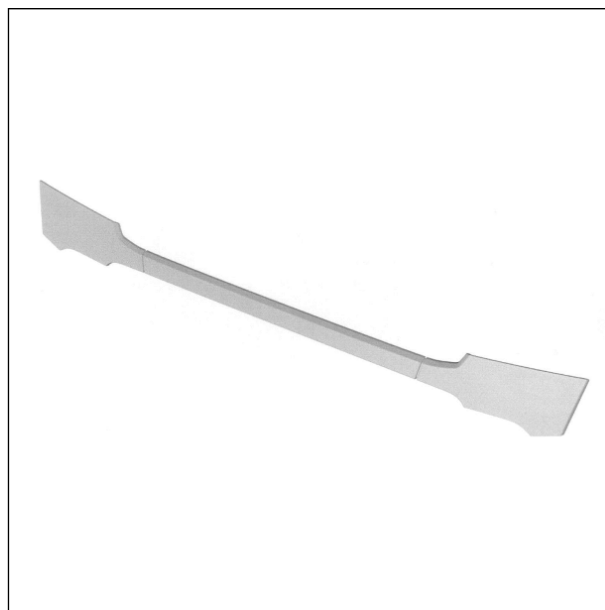

(Reg.Nr. 67813)

(11) Reg.Nr. **67813** (21) Aktenz.: **MU 221/2016**

(22) Anmeldetag: 2016 06 13

(30) Priorität:

2015-12-18 SE 2015/0497

(73) Inhaber:

**SCANIA CV AB**, 151 87 SÖDERTÄLJE, Granparksvägen 10 (SE)

(74) Vertreter:

SCHOBER ELISABETH DIPL.-ING. DR. TECHN., FOX TOBIAS DIPL.-PHYS. DR. PHIL ., NOSKE WOLFGANG DIPL.-ING., Patentanwälte, 1200 Wien, Brigittenauer Lände 50 (AT)

(51) (54) Klassen; Warenverzeichnis:

Kl. 12-16: **Unteres Frontklappenpanel**

(57) Beschreibung vorgelegt

(28) Anzahl der vorgelegten Musterabbildungen: 7

(55) Abbildung (schwarzweiß):

(11) Reg.Nr. **67814**

(21) Aktenz.: **MU 222/2016**

(22) Anmeldetag: 2016 06 13

(30) Priorität:

2015-12-18 SE 2015/0511

(73) Inhaber:

**SCANIA CV AB**, 151 87 SÖDERTÄLJE, Granparksvägen 10 (SE)

(74) Vertreter:

SCHOBER ELISABETH DIPL.-ING. DR. TECHN., FOX TOBIAS DIPL.-PHYS. DR. PHIL ., NOSKE WOLFGANG DIPL.-ING., Patentanwälte, 1200 Wien, Brigittenauer Lände 50 (AT)

(51) (54) Klassen; Warenverzeichnis:

Kl. 12-16: **Stoßdämpferabdeckung**

(57) Beschreibung vorgelegt

(28) Anzahl der vorgelegten Musterabbildungen: 7

(55) Abbildung (schwarzweiß):

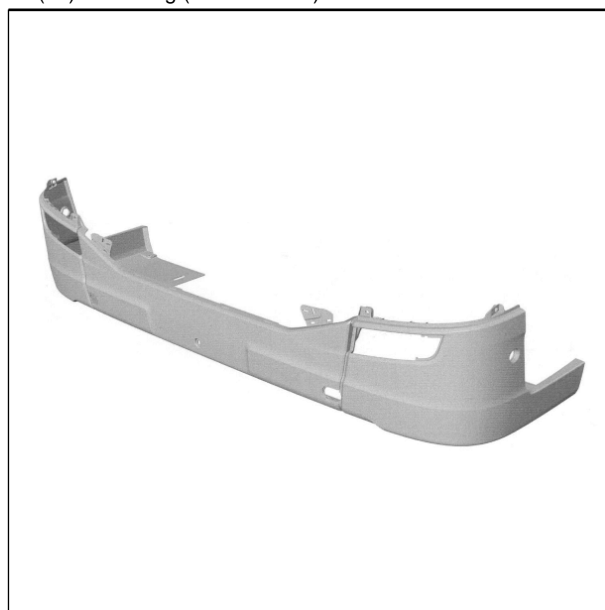

(Reg.Nr. 67814)

(11) Reg.Nr. **67815**

(21) Aktenz.: **MU 223/2016**

(22) Anmeldetag: 2016 06 13

(30) Priorität:

2015-12-18 SE 2015/0511

(73) Inhaber:

**SCANIA CV AB**, 151 87 SÖDERTÄLJE, Granparksvägen 10 (SE)

(74) Vertreter:

SCHOBER ELISABETH DIPL.-ING. DR. TECHN., FOX TOBIAS DIPL.-PHYS. DR. PHIL ., NOSKE WOLFGANG DIPL.-ING., Patentanwälte, 1200 Wien, Brigittenauer Lände 50 (AT)

(51) (54) Klassen; Warenverzeichnis:

Kl. 12-16: **Stoßdämpferabdeckung**

(57) Beschreibung vorgelegt

(28) Anzahl der vorgelegten Musterabbildungen: 7

(55) Abbildung (schwarzweiß):

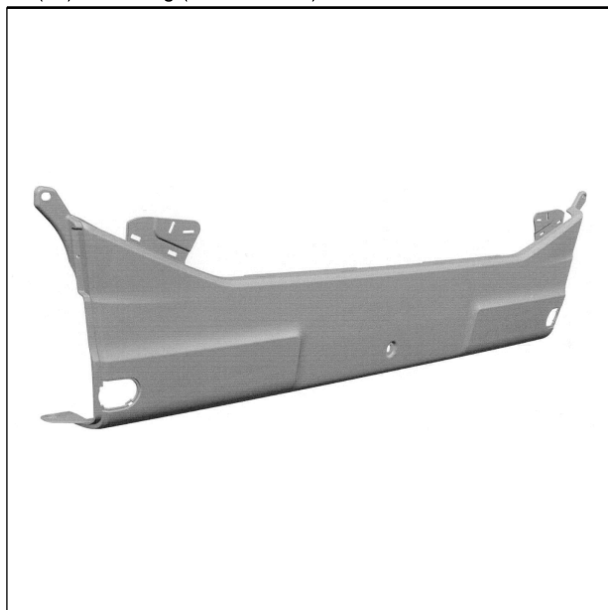

(Reg.Nr. 67815)

(11) Reg.Nr. **67816** (21) Aktenz.: **MU 224/2016**

(22) Anmeldetag: 2016 06 13

(30) Priorität:

2015-12-18 SE 2015/0525

(73) Inhaber:

**SCANIA CV AB**, 151 87 SÖDERTÄLJE, Granparksvägen 10 (SE)

(74) Vertreter:

SCHOBER ELISABETH DIPL.-ING. DR. TECHN., FOX TOBIAS DIPL.-PHYS. DR. PHIL ., NOSKE WOLFGANG DIPL.-ING., Patentanwälte, 1200 Wien, Brigittenauer Lände 50 (AT)

(51) (54) Klassen; Warenverzeichnis:

Kl. 12-16: **Mittlere Stoßdämpferabdeckung**

(57) Beschreibung vorgelegt

(28) Anzahl der vorgelegten Musterabbildungen: 7

(55) Abbildung (schwarzweiß):

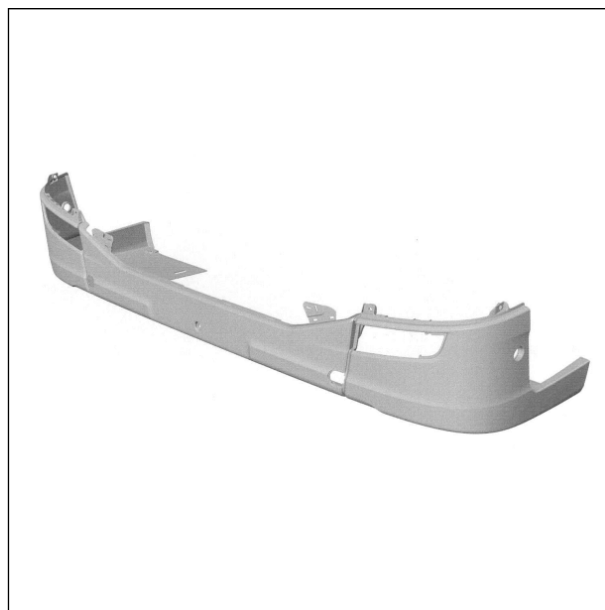

(Reg.Nr. 67816)

(11) Reg.Nr. **67817** (21) Aktenz.: **MU 225/2016**

(22) Anmeldetag: 2016 06 13

(30) Priorität:

2015-12-18 SE 2015/0525

(73) Inhaber:

**SCANIA CV AB**, 151 87 SÖDERTÄLJE, Granparksvägen 10 (SE)

(74) Vertreter:

SCHOBER ELISABETH DIPL.-ING. DR. TECHN., FOX TOBIAS DIPL.-PHYS. DR. PHIL ., NOSKE WOLFGANG DIPL.-ING., Patentanwälte, 1200 Wien, Brigittenauer Lände 50 (AT)

(51) (54) Klassen; Warenverzeichnis:

Kl. 12-16: **Mittlere Stoßdämpferabdeckung**

(57) Beschreibung vorgelegt

(28) Anzahl der vorgelegten Musterabbildungen: 7

(55) Abbildung (schwarzweiß):

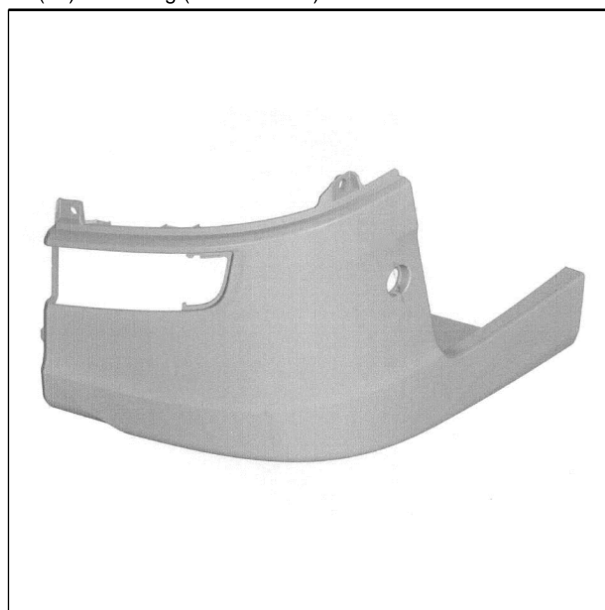

(Reg.Nr. 67817)

(11) Reg.Nr. **67818**

(21) Aktenz.: **MU 226/2016**

(22) Anmeldetag: 2016 06 13

(30) Priorität:

2015-12-18 SE 2015/0525

(73) Inhaber:

**SCANIA CV AB**, 151 87 SÖDERTÄLJE, Granparksvägen 10 (SE)

(74) Vertreter:

SCHOBER ELISABETH DIPL.-ING. DR. TECHN., FOX TOBIAS DIPL.-PHYS. DR. PHIL ., NOSKE WOLFGANG DIPL.-ING., Patentanwälte, 1200 Wien, Brigittenauer Lände 50 (AT)

(51) (54) Klassen; Warenverzeichnis:

Kl. 12-16: **Mittlere Stoßdämpferabdeckung**

(57) Beschreibung vorgelegt

(28) Anzahl der vorgelegten Musterabbildungen: 7

(55) Abbildung (schwarzweiß):

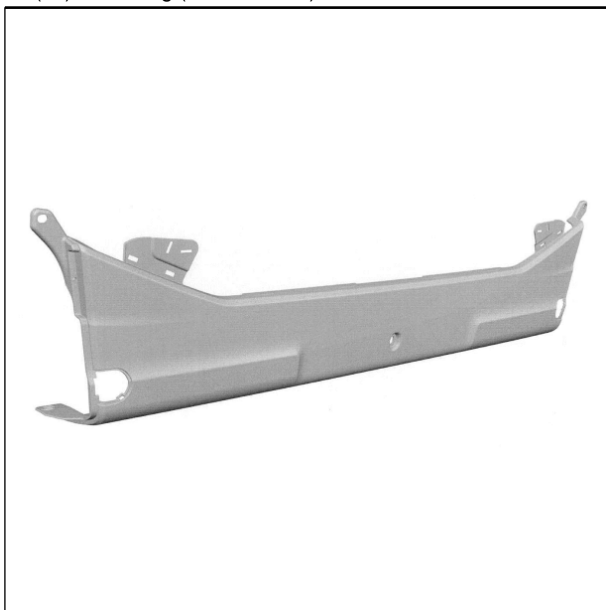

(Reg.Nr. 67818)

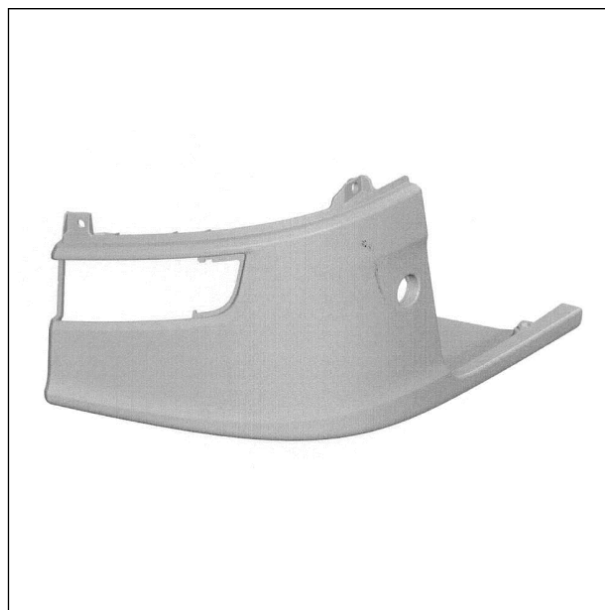

(Reg.Nr. 67819)

(11) Reg.Nr. **67819** (21) Aktenz.: **MU 227/2016**

(22) Anmeldetag: 2016 06 13

(30) Priorität:

2015-12-18 SE 2015/0524

(73) Inhaber:

**SCANIA CV AB**, 151 87 SÖDERTÄLJE, Granparksvägen 10 (SE)

(74) Vertreter:

SCHOBER ELISABETH DIPL.-ING. DR. TECHN., FOX TOBIAS DIPL.-PHYS. DR. PHIL ., NOSKE WOLFGANG DIPL.-ING., Patentanwälte, 1200 Wien, Brigittenauer Lände 50 (AT)

(51) (54) Klassen; Warenverzeichnis:

Kl. 12-16: **Obere Stoßdämpferabdeckung**

(57) Beschreibung vorgelegt

(28) Anzahl der vorgelegten Musterabbildungen: 7

(55) Abbildung (schwarzweiß):

(11) Reg.Nr. **67820**

(21) Aktenz.: **MU 228/2016**

(22) Anmeldetag: 2016 06 13

(30) Priorität:

2015-12-18 SE 2015/0524

(73) Inhaber:

**SCANIA CV AB**, 151 87 SÖDERTÄLJE, Granparksvägen 10 (SE)

(74) Vertreter:

SCHOBER ELISABETH DIPL.-ING. DR. TECHN., FOX TOBIAS DIPL.-PHYS. DR. PHIL ., NOSKE WOLFGANG DIPL.-ING., Patentanwälte, 1200 Wien, Brigittenauer Lände 50 (AT)

(51) (54) Klassen; Warenverzeichnis:

Kl. 12-16: **Obere Stoßdämpferabdeckung**

(57) Beschreibung vorgelegt

(28) Anzahl der vorgelegten Musterabbildungen: 7

(55) Abbildung (schwarzweiß):

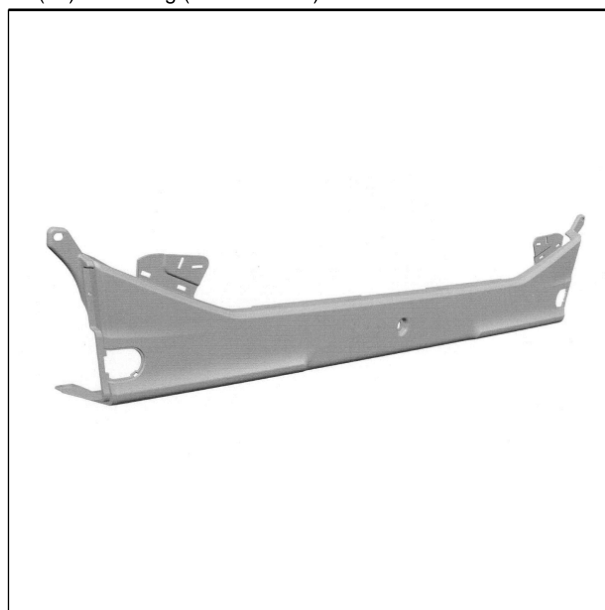

(Reg.Nr. 67820)

(11) Reg.Nr. **67821**

(21) Aktenz.: **MU 229/2016**

(22) Anmeldetag: 2016 06 13

(30) Priorität:

2015-12-18 SE 2015/0524

(73) Inhaber:

**SCANIA CV AB**, 151 87 SÖDERTÄLJE, Granparksvägen 10 (SE)

(74) Vertreter:

SCHOBER ELISABETH DIPL.-ING. DR. TECHN., FOX TOBIAS DIPL.-PHYS. DR. PHIL ., NOSKE WOLFGANG DIPL.-ING., Patentanwälte, 1200 Wien, Brigittenauer Lände 50 (AT)

(51) (54) Klassen; Warenverzeichnis:

Kl. 12-16: **Obere Stoßdämpferabdeckung**

(57) Beschreibung vorgelegt

(28) Anzahl der vorgelegten Musterabbildungen: 7

(55) Abbildung (schwarzweiß):

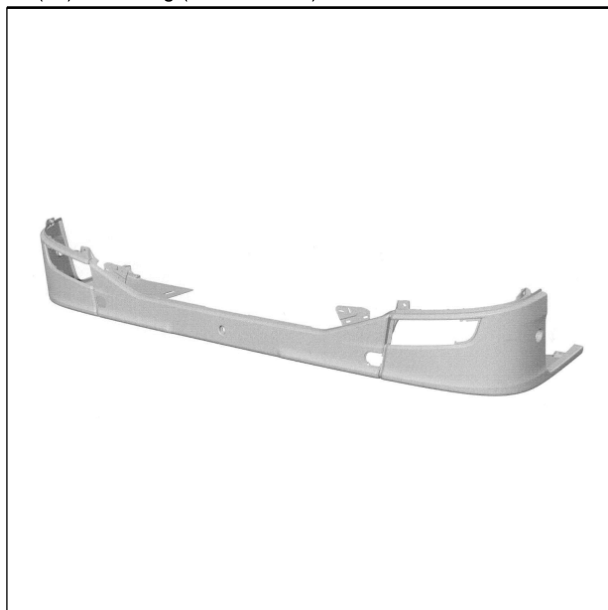

(Reg.Nr. 67821)

(11) Reg.Nr. **67822** (21) Aktenz.: **MU 230/2016**

(22) Anmeldetag: 2016 06 13

(30) Priorität:

2015-12-18 SE 2015/0501

(73) Inhaber:

**SCANIA CV AB**, 151 87 SÖDERTÄLJE, Granparksvägen 10 (SE)

(74) Vertreter:

SCHOBER ELISABETH DIPL.-ING. DR. TECHN., FOX TOBIAS DIPL.-PHYS. DR. PHIL ., NOSKE WOLFGANG DIPL.-ING., Patentanwälte, 1200 Wien, Brigittenauer Lände 50 (AT)

(51) (54) Klassen; Warenverzeichnis:

Kl. 12-16: **Kabinenecke**

(57) Beschreibung vorgelegt

(28) Anzahl der vorgelegten Musterabbildungen: 7

(55) Abbildung (schwarzweiß):



(Reg.Nr. 67822)

(11) Reg.Nr. **67823**

(21) Aktenz.: **MU 231/2016**

(22) Anmeldetag: 2016 06 13

(30) Priorität:

2015-12-18 SE 2015/0503

(73) Inhaber:

**SCANIA CV AB**, 151 87 SÖDERTÄLJE, Granparksvägen 10 (SE)

(74) Vertreter:

SCHOBER ELISABETH DIPL.-ING. DR. TECHN., FOX TOBIAS DIPL.-PHYS. DR. PHIL ., NOSKE WOLFGANG DIPL.-ING., Patentanwälte, 1200 Wien, Brigittenauer Lände 50 (AT)

(51) (54) Klassen; Warenverzeichnis:

Kl. 12-16: **Kabinenecke**

(57) Beschreibung vorgelegt

(28) Anzahl der vorgelegten Musterabbildungen: 7

(55) Abbildung (schwarzweiß):



(Reg.Nr. 67823)

(11) Reg.Nr. **67824**

(21) Aktenz.: **MU 232/2016**

(22) Anmeldetag: 2016 06 13

(30) Priorität:

2015-12-18 SE 2015/0505

(73) Inhaber:

**SCANIA CV AB**, 151 87 SÖDERTÄLJE, Granparksvägen 10 (SE)

(74) Vertreter:

SCHOBER ELISABETH DIPL.-ING. DR. TECHN., FOX TOBIAS DIPL.-PHYS. DR. PHIL ., NOSKE WOLFGANG DIPL.-ING., Patentanwälte, 1200 Wien, Brigittenauer Lände 50 (AT)

(51) (54) Klassen; Warenverzeichnis:

Kl. 12-16: **Kabinenecke**

(57) Beschreibung vorgelegt

(28) Anzahl der vorgelegten Musterabbildungen: 7

(55) Abbildung (schwarzweiß):



(Reg.Nr. 67824)

(11) Reg.Nr. **67825** (21) Aktenz.: **MU 233/2016**

(22) Anmeldetag: 2016 06 13

(30) Priorität:

2015-12-18 SE 2015/0506

(73) Inhaber:

**SCANIA CV AB**, 151 87 SÖDERTÄLJE, Granparksvägen 10 (SE)

(74) Vertreter:

SCHOBER ELISABETH DIPL.-ING. DR. TECHN., FOX TOBIAS DIPL.-PHYS. DR. PHIL ., NOSKE WOLFGANG DIPL.-ING., Patentanwälte, 1200 Wien, Brigittenauer Lände 50 (AT)

(51) (54) Klassen; Warenverzeichnis:

Kl. 12-16: **Kabinenecke**

(57) Beschreibung vorgelegt

(28) Anzahl der vorgelegten Musterabbildungen: 7

(55) Abbildung (schwarzweiß):



(Reg.Nr. 67825)

(11) Reg.Nr. **67826** (21) Aktenz.: **MU 243/2016**

(22) Anmeldetag: 2016 06 20

(73) Inhaber:

**Sebastian Pittracher**, 4190 Bad Leonfelden, Gerberstraße 19/E3 (AT)

(72) Schöpfer:

Pittracher Sebastian, 4190 Bad Leonfelden, Gerberstraße (AT)

(51) (54) Klassen; Warenverzeichnis:

Kl. 01-04: **Hackfleischstreifen**

(57) Beschreibung vorgelegt

(28) Anzahl der vorgelegten Musterabbildungen: 2

(55) Abbildung (färbig):



(Reg.Nr. 67826)

(11) Reg.Nr. **67827** (21) Aktenz.: **MU 244/2016**

(22) Anmeldetag: 2016 06 24

(73) Inhaber:

**Werner Schwaighofer**, 5571 Mariapfarr, Pichl 1 (AT)

(74) Vertreter:

Mag. KOCHER DIETER Rechtsanwalt, 5582 ST. MICHAEL,  
MURTALSTRASSE 499 (AT)

(51) (54) Klassen; Warenverzeichnis:

Kl. 01-02: **Kartoffel - Gemüse - Stange**

Kl. 09-03: **Verpackung für Nahrungsmittel**

(57) Beschreibung vorgelegt

(28) Anzahl der vorgelegten Musterabbildungen: 2

(55) Abbildung (färbig):



(Reg.Nr. 67827)

(11) Reg.Nr. **67828** (21) Aktenz.: **MU 249/2016**

(22) Anmeldetag: 2016 07 05

(73) Inhaber:

**Sema Werderitsch**, 2345 Brunn am Gebirge, Friedrich-  
Janikgasse 14 (AT)

(72) Schöpfer:

Werderitsch Sema, 2345 Brunn am Gebirge, Friedrich-  
Janikgasse 14 (AT)

Mag. Werderitsch Christian, 2345 Brunn am Gebirge, Friedrich-  
Janikgasse 14 (AT)

(51) (54) Klassen; Warenverzeichnis:

Kl. 11-01: **Anhänger**

(57) Beschreibung vorgelegt

(28) Anzahl der vorgelegten Musterabbildungen: 6

(55) Abbildung (färbig):



(Reg.Nr. 67828)

(11) Reg.Nr. **67829**

(21) Aktenz.: **MU 250/2016**

(22) Anmeldetag: 2016 07 05

(73) Inhaber:

**Sema Werderitsch**, 2345 Brunn am Gebirge, Friedrich-  
Janikgasse 14 (AT)

(72) Schöpfer:

Werderitsch Sema, 2345 Brunn am Gebirge, Friedrich-  
Janikgasse 14 (AT)

Mag. Werderitsch Christian, 2345 Brunn am Gebirge, Friedrich-  
Janikgasse 14 (AT)

(51) (54) Klassen; Warenverzeichnis:

Kl. 11-01: **Ring**

(57) Beschreibung vorgelegt

(28) Anzahl der vorgelegten Musterabbildungen: 4

(55) Abbildung (färbig):



(Reg.Nr. 67829)

(11) Reg.Nr. **67830**

(21) Aktenz.: **MU 254/2016**

(22) Anmeldetag: 2016 07 11

(73) Inhaber:

**WINKELBAUER GMBH**, 8184 ANGER, VIERTELFEISTRITZ  
64 (AT)

(51) (54) Klassen; Warenverzeichnis:

Kl. 15-04: **Teleskoparm, Teleskopstiel, Telearm,  
Teleskopausleger**

(57) Beschreibung vorgelegt

(28) Anzahl der vorgelegten Musterabbildungen: 2

(55) Abbildung (färbig):



(Reg.Nr. 67830)

(11) Reg.Nr. **67831** (21) Aktenz.: **MU 266/2016**  
(22) Anmeldetag: 2016 07 19  
(73) Inhaber:  
**philoro EDELMETALLE GmbH**, 1090 Wien, Währinger Straße  
26 (AT)  
(51) (54) Klassen; Warenverzeichnis:  
Kl. 11-03: **Münze, Medaille, Münzbarren**  
(57) Beschreibung vorgelegt  
(28) Anzahl der vorgelegten Musterabbildungen: 2  
(55) Abbildung (schwarzweiß):

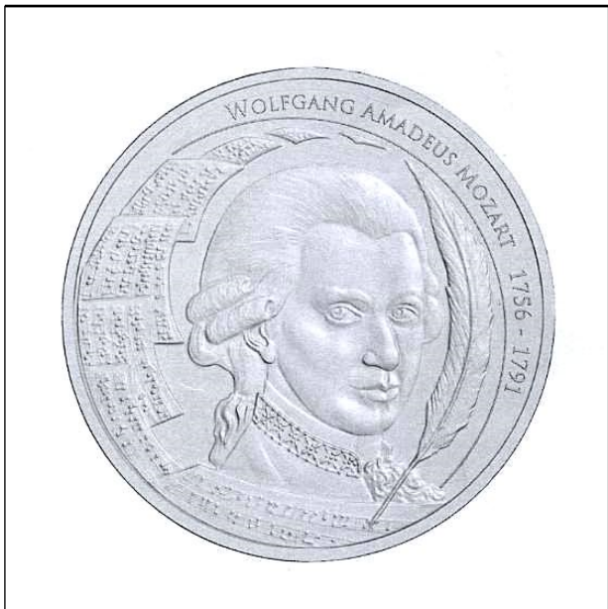

(Reg.Nr. 67831)

(11) Reg.Nr. **67832** (21) Aktenz.: **MU 276/2016**  
(22) Anmeldetag: 2016 08 04  
(73) Inhaber:  
**Schlüsselzentrale Seidemann KG**, 6020 Innsbruck,  
Kiebachgasse 10 (AT)  
(51) (54) Klassen; Warenverzeichnis:  
Kl. 11-02: **Wandschmuck**  
(57) Beschreibung vorgelegt

(28) Anzahl der vorgelegten Musterabbildungen: 1  
(55) Abbildung (färbig):



(Reg.Nr. 67832)

## Firmenwortlautänderung

in:

066367

**PlanetHome Group AG**, 85774 Unterföhring (DE)

066368	066369	066370	066371	066372
066373	066374	066375	066376	066377
066378	066379	066380	066381	066382
066383	066384	066385	066386	066387
066388	066389	066390	066391	066392
066393	066394	066395	066396	066397
066398	066399	066400	066401	066402
066403	066404	066405	066406	066407
066408	066409	066410	066411	066412
066413	066414	066415	066416	066417
066418	066419	066420	066421	066422
066423	066424			

**PlanetHome Group GmbH**, 85774 Unterföhring (DE)

## Erlöschen

wegen Nichtzahlung der Erneuerungsgebühr:

020570	020603	020604	021014	021015
021016	021017	021018	021019	021340
044391	044392	044393	044448	044449
044492	044534	045987	063322	063323
063324	063329	063394	063449	063450
063451	063452	063471	063472	063474
063475	063476	063477	063478	063479
063480	063643	063644	063645	063646
063647	063648	063649	063650	063651
063652	063653	063654	063792	063793
063794	063795	063796	063797	063798

063799 063800 063801 063802 063803  
063804 063805 063806 063917

---

**Erlöschen**  
wegen Zeitablauf:

---

001494 001495 001255 001335 001336  
001621

# ÖSTERREICHISCHER MUSTERANZEIGER

---



österreichisches  
patentamt

Wien, 20. Oktober 2016 / Nr. 10

Erscheint am 20. jedes Monats

Redaktion, Verwaltung und Verlag  
im Österreichischen Patentamt  
Wien XX., Dresdner Straße 87  
Postanschrift: Postfach 95  
1200 Wien

---

## Inhalt

- **Registrierungen (67833 bis 67854)**
- **Erlöschen**

---

## Bemerkungen:

Der Schutzbeginn stimmt mit dem Tag der Veröffentlichung und Registrierung des Musters überein.

Die Schutzdauer beträgt fünf Jahre beginnend mit dem Tag der Anmeldung und kann durch rechtzeitige Erneuerung viermal um je fünf Jahre verlängert werden.

Der Musteranmelder kann bis zu zehn verschiedene Musterabbildungen vorlegen. Veröffentlicht wird nur die hierfür vom Anmelder bzw. vom Patentamt ausgewählte Abbildung in schwarzweiß, wobei angegeben ist, ob diese Abbildung farbig oder schwarzweiß vorgelegt wurde.

Die jeweils neben den bibliographischen Daten stehenden Zahlen entsprechen dem WIPO-Standard St. 80 und dienen der zusätzlichen Kennzeichnung dieser Daten.

Kl. = Klasse nach der Klasseneinteilung des Abkommens von Locarno zur Errichtung einer internationalen Klassifikation für gewerbliche Muster und Modelle, BGBl.Nr. 496/1990.

---

<u>Ländercode</u>							
AD	ANDORRA	DE	DEUTSCHLAND	IN	INDIEN	PA	PANAMA
AE	VEREINIGTE ARABISCHE EMIRATE	DJ	DSCHIBUTI	IQ	IRAK	PE	PERU
AF	AFGHANISTAN	DK	DÄNEMARK	IR	IRAN	PF	FRANZÖSISCH POLYNESIEN
AG	ANTIGUA UND BARBUDA	DM	DOMINICA	IS	ISLAND	PG	PAPUA NEUGUINEA
AI	ANGUILLA	DO	DOMINIKANISCHE REPUBLIK	IT	ITALIEN	PH	PHILIPPINEN
AL	ALBANIEN	DZ	ALGERIEN	JE	JERSEY	PK	PAKISTAN
AM	ARMENIEN	EA	EURASISCHE PATENTORGANISATION (EAPO)	JM	JAMAICA	PL	POLEN
AN	NIEDERLÄNDISCHE ANTILLEN	EC	ECUADOR	JO	JORDANIEN	PR	PUERTO RICO
AO	ANGOLA	EE	ESTLAND	JP	JAPAN	PT	PORTUGAL
AP	AFRIKANISCHE REGIONALE ORGANISATION FÜR GEISTIGES EIGENTUM (ARIPO)	EG	ÄGYPTEN	KE	KENIA	PW	PALAU
AR	ARGENTINIEN	EH	WEST SAHARA	KH	KAMBODSCHA	PY	PARAGUAY
AT	ÖSTERREICH	EM	AMT DER EUROPÄISCHEN UNION FÜR GEISTIGES EIGENTUM (EUIPO)	KI	KIRIBATI	QA	KATAR
AU	AUSTRALIEN	EP	EUROPÄISCHES PATENTAMT	KM	KOMOREN	RE	REUNION
AW	ARUBA	ER	ERITREA	KN	ST. KITTS UND NEVIS	RO	RUMÄNIEN
AZ	ASERBAIDSCHE	ES	SPANIEN	KP	DEMOKRATISCHE VOLKSREPUBLIK KOREA	RS	SERBIEN
BA	BOSNIEN UND HERZEGOWINA	ET	ÄTHIOPIEN	KR	KOREA	RU	RUSSISCHE FÖDERATION
BB	BARBADOS	EU	Europäische Union	KW	KUWAIT	RW	RUANDA
BD	BANGLADESCH	FI	FINNLAND	KY	KAIMANINSELN (CAYMAN ISLANDS)	SA	SAUDIARABIEN
BE	BELGIEN	FJ	FIDSCHI	LA	LAOS	SB	SALOMONEN
BF	BURKINA FASO	FK	FALKLAND INSELN (MALWINEN)	LC	SANTA LUCIA	SC	SEYCHELLEN
BG	BULGARIEN	FO	FÄRÖER INSELN	LI	LIECHTENSTEIN	SD	SUDAN
BH	BAHRAIN	FR	FRANKREICH	LK	SRI LANKA	SE	SCHWEDEN
BI	BURUNDI	GA	GABUN	LR	LIBERIA	SG	SINGAPUR
BJ	BENIN	GB	VEREINIGTES KÖNIGREICH	LS	LESOTHO	SH	SANKT HELENA, ASCENSION UND TRISTAN DA CUNHA
BM	BERMUDA	GC	PATENTAMT DES KOOPERATIONSRATS DER ARABISCHEN STAATEN DES GOLFES (GCC)	LT	LITAUEN	SI	SLOWENIEN
BN	BRUNEI DARUSSALAM	GD	GRENADA	LU	LUXEMBURG	SK	SLOWAKEI
BO	BOLIVIEN, PLURINATIONALER STAAT	GE	GEORGIEN	LV	LETTLAND	SL	SIERRA LEONE
BQ	BONAIRE, SANKT EUSTATIUS UND SABA	GG	GUERNSEY	LY	LYBIEN	SM	SAN MARINO
BR	BRASILIEN	GH	GHANA	MA	MAROKKO	SN	SENEGAL
BS	BAHAMAS	GI	GIBRALTAR	MC	MONACO	SO	SOMALIA
BT	BHUTAN	GL	GRÖNLAND	MD	MOLDAU	SR	SURINAM
BV	BOUVETINSEL	GM	GAMBIA	ME	MONTENEGRO	SS	SÜDSUDAN
BW	BOTSWANA	GN	GUINEA	MG	MADAGASKAR	ST	SÃO TOMÉ UND PRINCIPE
BX	BENELUX MARKENAMT (BOIP)	GP	GUADELOUPE	MH	MARSHALL INSELN	SU	SOWJETUNION/UDSSR
BY	BELARUS (WEIßRUSSLAND)	GQ	ÄQUATORIALGUINEA	ML	MAZEDONIEN	SV	EL SALVADOR
BZ	BELIZE	GR	GRIECHENLAND	MK	MALI	SX	ST. MARTIN (NIEDERLÄNDISCHE VERWALTUNG)
CA	KANADA	GS	SÜDGEORGIEN UND DIE SÜDLICHEN SANDWICHINSELN	MM	MYANMAR	SY	SYRIEN
CD	DEMOKRATISCHE REPUBLIK KONGO	GT	GUATEMALA	MN	MONGOLEI	SZ	SWAZILAND
CF	ZENTRALAFRIKANISCHE REPUBLIK	GU	GUAM	MO	MACAO	TC	TURKS- UND CAICOSINSELN
CG	KONGO	GW	GUINEA-BISSAU	MP	NÖRDLICHE MARIANEN	TD	TSCHAD
CH	SCHWEIZ	GY	GUYANA	MR	MAURETANIEN	TG	TOGO
CI	ELFENBEINKÜSTE	HK	HONGKONG (VERWALTUNG DER VOLKSREPUBLIK CHINA)	MS	MONTSERRAT	TH	THAILAND
CK	COOK-INSELN	HN	HONDURAS	MU	MAURITIUS	TJ	TADSCHIKISTAN
CL	CHILE	HR	KROATIEN	MV	MALEDIVEN	TK	TOKELAU
CM	KAMERUN	HT	HAITI	MW	MALAWI	TL	TIMOR-LESTE
CN	CHINA	HU	UNGARN	MX	MEXIKO	TM	TURKMENISTAN
CO	KOLUMBIEN	IB	INTERNATIONALES BÜRO DER WELTORGANISATION FÜR GEISTIGES EIGENTUM (WIPO)	MY	MALAYSIEN	TN	TUNESIEN
CR	COSTA RICA	ID	INDONESIEN	MZ	MOZAMBIQUE	TO	TONGA
CS	TSCHECHISCHE UND SLOWAKISCHE FÖD. REP./CSFR	IE	IRLAND	NA	NAMIBIEN	TR	TÜRKEI
CU	KUBA	IL	ISRAEL	NC	NEU KALEDONIEN	TT	TRINIDAD UND TOBAGO
CV	KAP VERDE	IM	ISLE OF MAN	NE	NIGER	TV	TUVALU
CW	CURAÇAO			NG	NIGERIEN	TW	TAIWAN
CY	ZYPERN			NI	NICARAGUA	TZ	TANSANIA
CZ	TSCHECHIEN			NL	NIEDERLANDE	UA	UKRAINE
DD	DDR (ALT)			NO	NORWEGEN	UG	UGANDA
				NP	NEPAL	UM	UNIONSMARKE
				NR	NAURU	US	VEREINIGTE STAATEN VON AMERIKA
				NZ	NEUSEELAND	UY	URUGUAY
				OA	AFRIKANISCHE ORGANISATION FÜR GEISTIGES EIGENTUM (OAPI)	UZ	USBEKISTAN
				OM	OMAN	VA	VATIKAN

VC SANKT VINCENT UND  
DIE GRENADINEN  
VE VENEZUELA  
VG JUNGFERN-INSELN  
(BRITISCH)  
VN VIETNAM  
VU VANUATU  
WO INTERNATIONALES  
BÜRO DER  
WELTORGANISATION  
FÜR GEISTIGES  
EIGENTUM (WIPO)  
WS SAMOA  
XN NORDISCHES PATENT  
INSTITUT (NPI)  
YE JEMEN  
YU JUGOSLAWIEN/SFRJ  
ZA SÜDAFRIKA  
ZM SAMBIA  
ZW ZIMBABWE

## Registrierungen

Schutzdauerbeginn: 20. Oktober 2016

(11) Reg.Nr. **67833** (21) Aktenz.: **MU 217/2016**

(22) Anmeldetag: 2016 05 31

(30) Priorität:

2015-12-18 FR 2015-6164

(73) Inhaber:

**LOUIS VUITTON MALLETIER, Société Anonyme**, 75001  
Paris, rue du Pont-Neuf 2 (FR)

(74) Vertreter:

Schönherr Rechtsanwälte GmbH, 1010 Wien, Schottenring 19  
(AT)

(51) (54) Klassen; Warenverzeichnis:

Kl. 09-01: **Fläschchen**

(28) Anzahl der vorgelegten Musterabbildungen: 2

(55) Abbildung (schwarzweiß):



(Reg.Nr. 67833)

(11) Reg.Nr. **67834** (21) Aktenz.: **MU 252/2016**

(22) Anmeldetag: 2016 07 07

(73) Inhaber:

**Johann Zauner**, 3653 Weiten, Eitental 9 (AT)

(51) (54) Klassen; Warenverzeichnis:

Kl. 02-07: **Befestigungsmöglichkeit für Hosenträger,  
Taschen, Messerscheiden**

(57) Beschreibung vorgelegt

(28) Anzahl der vorgelegten Musterabbildungen: 4

(55) Abbildung (färbig):



(Reg.Nr. 67834)

(11) Reg.Nr. **67835** (21) Aktenz.: **MU 262/2016**

(22) Anmeldetag: 2016 07 13

(73) Inhaber:

**Robert Behr**, 9020 Klagenfurt am Wörthersee, Bahnstraße  
123 (AT)

(72) Schöpfer:

Behr Robert, 9020 Klagenfurt am Wörthersee, Bahnstraße 123  
(AT)

(51) (54) Klassen; Warenverzeichnis:

Kl. 06-06: **Kleinmöbel für den Schreibtisch, Organizer**

(57) Beschreibung vorgelegt

(28) Anzahl der vorgelegten Musterabbildungen: 1

(55) Abbildung (färbig):

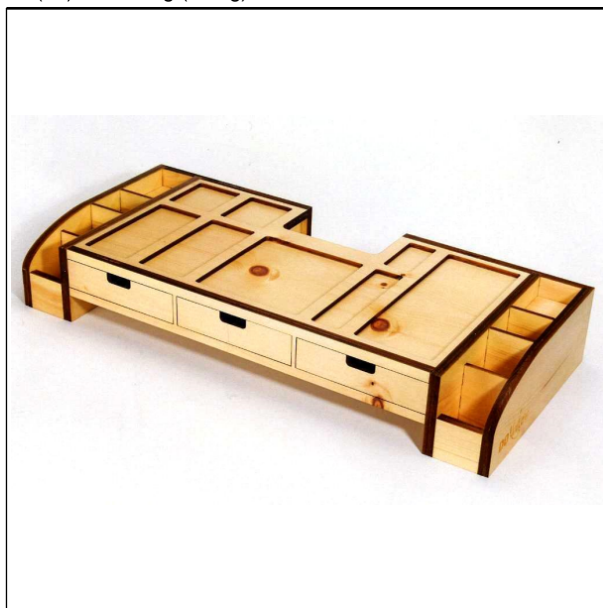

(Reg.Nr. 67835)

(11) Reg.Nr. **67836** (21) Aktenz.: **MU 267/2016**

(22) Anmeldetag: 2016 07 18

(73) Inhaber:

**Dipl.Kfm. Daniela Flamm**, 6370 Kitzbühel, Hinterstadt 8 (AT)

(72) Schöpfer:

Dipl.Kfm. Flamm Daniela, 6370 Kitzbühel, Hinterstadt 8 (AT)

(51) (54) Klassen; Warenverzeichnis:

Kl. 11-02: **Ziergegenstand**

(28) Anzahl der vorgelegten Musterabbildungen: 3

(55) Abbildung (färbig):

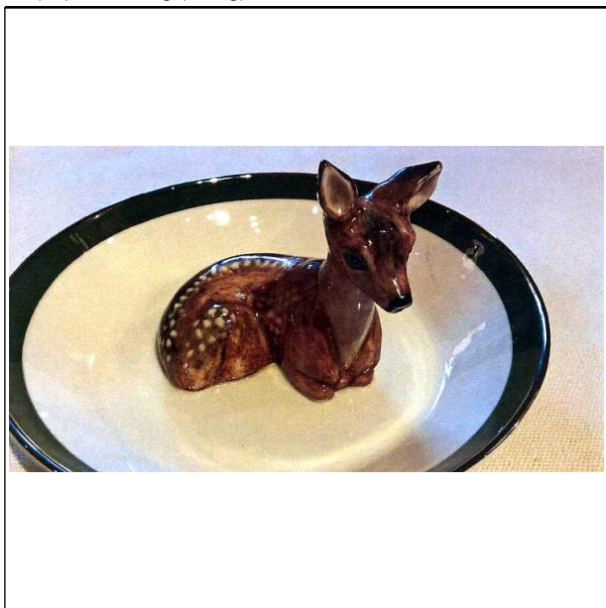

(Reg.Nr. 67836)

(11) Reg.Nr. **67837**

(21) Aktenz.: **MU 268/2016**

(22) Anmeldetag: 2016 07 18

(73) Inhaber:

**Dipl.Kfm. Daniela Flamm**, 6370 Kitzbühel, Hinterstadt 8 (AT)

(72) Schöpfer:

Dipl.Kfm. Flamm Daniela, 6370 Kitzbühel, Hinterstadt 8 (AT)

(51) (54) Klassen; Warenverzeichnis:

Kl. 11-02: **Ziergegenstand**

(28) Anzahl der vorgelegten Musterabbildungen: 5

(55) Abbildung (färbig):

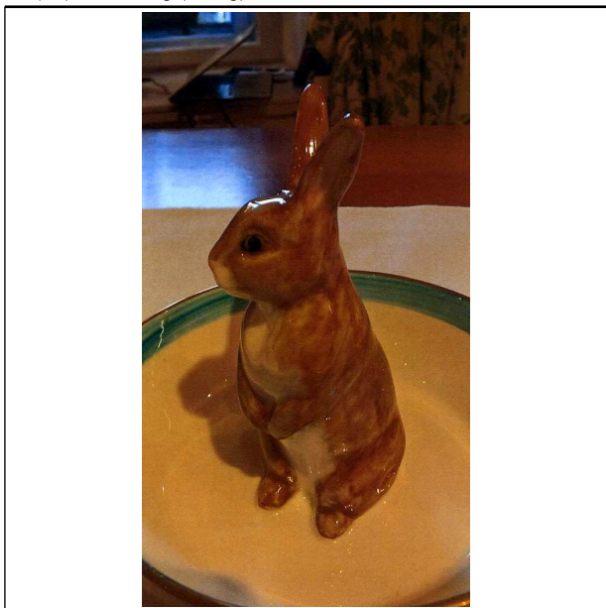

(Reg.Nr. 67837)

(11) Reg.Nr. **67838**

(21) Aktenz.: **MU 269/2016**

(22) Anmeldetag: 2016 07 18

(73) Inhaber:

**Dipl.Kfm. Daniela Flamm**, 6370 Kitzbühel, Hinterstadt 8 (AT)

(72) Schöpfer:

Dipl.Kfm. Flamm Daniela, 6370 Kitzbühel, Hinterstadt 8 (AT)

(51) (54) Klassen; Warenverzeichnis:

Kl. 11-02: **Ziergegenstand**

(28) Anzahl der vorgelegten Musterabbildungen: 4

(55) Abbildung (färbig):



(Reg.Nr. 67838)

(11) Reg.Nr. **67839**

(21) Aktenz.: **MU 270/2016**

(22) Anmeldetag: 2016 07 25

(73) Inhaber:

**Mag. Lisa Viktoria Lanner**, 9020 Klagenfurt , Kinkstraße 58 (AT)

**Mario Schoby**, 9444 Diepoldsau, Steigstrasse 21 (CH)

(74) Vertreter:

Zustellbevollmächtigter: Lanner Nikolaus Dr., Rechtsanwalt zH. Mag. Lisa Viktoria Lanner, 9020 Klagenfurt , Dr. Arthur Lemisch Platz 7/3 (AT)

. Zustellbevollmächtigter: Lanner Nikolaus Dr., Rechtsanwalt zH. Mag. Lisa Viktoria Lanner, 9020 Klagenfurt , Dr. Arthur Lemisch Platz 7/3 (AT)

(72) Schöpfer:

Mag. Lanner Lisa Viktoria, 9020 Klagenfurt , Kinkstraße 58 (AT)

Schoby Mario, 9444 Diepoldsau, Steigstrasse 21 (CH)

(51) (54) Klassen; Warenverzeichnis:

Kl. 11-01: **Schmuck- und Juwelierware**

Kl. 11-02: **Ziergegenstand**

(57) Beschreibung vorgelegt

(28) Anzahl der vorgelegten Musterabbildungen: 1

(55) Abbildung (färbig):



(Reg.Nr. 67839)

(11) Reg.Nr. **67840** (21) Aktenz.: **MU 273/2016**

(22) Anmeldetag: 2016 08 02

(73) Inhaber:

**easy Schulstart**, 7000 Eisenstadt, Bründfeldweg 20 (AT)

(72) Schöpfer:

Sinawehl Eva, 7000 Eisenstadt, Bründfeldweg 20 (AT)

(51) (54) Klassen; Warenverzeichnis:

Kl. 19-04: **Schulheft**

(57) Beschreibung vorgelegt

(28) Anzahl der vorgelegten Musterabbildungen: 1

(55) Abbildung (färbig):



(Reg.Nr. 67840)

(11) Reg.Nr. **67841** (21) Aktenz.: **MU 274/2016**

(22) Anmeldetag: 2016 08 02

(73) Inhaber:

**easy Schulstart**, 7000 Eisenstadt, Bründfeldweg 20 (AT)

(72) Schöpfer:

Sinawehl Eva, 7000 Eisenstadt, Bründfeldweg 20 (AT)

(51) (54) Klassen; Warenverzeichnis:

Kl. 19-04: **Schulheft**

(57) Beschreibung vorgelegt

(28) Anzahl der vorgelegten Musterabbildungen: 1

(55) Abbildung (färbig):



(Reg.Nr. 67841)

(11) Reg.Nr. **67842** (21) Aktenz.: **MU 277/2016**

(22) Anmeldetag: 2016 08 04

(73) Inhaber:

**Dipl.Ing. Dr. Erich Moschik**, 9300 ST. VEIT/GLAN,  
Sandgasse 7 (AT)

(72) Schöpfer:

Dipl.Ing. Dr. Moschik Erich, 9300 ST. VEIT/GLAN, Sandgasse 7  
(AT)

(51) (54) Klassen; Warenverzeichnis:

Kl. 24-03: **Zahnsperre - Bracket zur Zahnregulierung**

(57) Beschreibung vorgelegt

(28) Anzahl der vorgelegten Musterabbildungen: 9

(55) Abbildung (färbig):



(Reg.Nr. 67842)

(11) Reg.Nr. **67843** (21) Aktenz.: **MU 278/2016**

(22) Anmeldetag: 2016 08 04

(73) Inhaber:

**Dipl.Ing. Dr. Erich Moschik**, 9300 ST. VEIT/GLAN,  
Sandgasse 7 (AT)

(72) Schöpfer:

Dipl.Ing. Dr. Moschik Erich, 9300 ST. VEIT/GLAN, Sandgasse 7  
(AT)

(51) (54) Klassen; Warenverzeichnis:

Kl. 24-03: **Zahnspange - Bracket zur Zahnregulierung**

(57) Beschreibung vorgelegt

(28) Anzahl der vorgelegten Musterabbildungen: 9

(55) Abbildung (färbig):



(Reg.Nr. 67843)

(11) Reg.Nr. **67844** (21) Aktenz.: **MU 279/2016**

(22) Anmeldetag: 2016 08 04

(30) Priorität:

2016-02-18 DE 402016100183.4

(73) Inhaber:

**DAW SE**, 64372 Ober-Ramstadt, Roßdörfer Straße 50 (DE)

(74) Vertreter:

Dipl.Ing. Mag. Michael BABELUK , Patentanwalt, 1080 Wien,  
Florianigasse 26/3 (AT)

(51) (54) Klassen; Warenverzeichnis:

Kl. 20-02: **Aufstellungs- und Verkaufsmaterial**

(28) Anzahl der vorgelegten Musterabbildungen: 1

(55) Abbildung (färbig):



(Reg.Nr. 67844)

(11) Reg.Nr. **67845** (21) Aktenz.: **MU 280/2016**

(22) Anmeldetag: 2016 08 04

(30) Priorität:

2016-02-18 DE 402016100183.4

(73) Inhaber:

**DAW SE**, 64372 Ober-Ramstadt, Roßdörfer Straße 50 (DE)

(74) Vertreter:

Dipl.Ing. Mag. Michael BABELUK , Patentanwalt, 1080 Wien,  
Florianigasse 26/3 (AT)

(51) (54) Klassen; Warenverzeichnis:

Kl. 20-02: **Aufstellungs- und Verkaufsmaterial**

(28) Anzahl der vorgelegten Musterabbildungen: 1

(55) Abbildung (färbig):

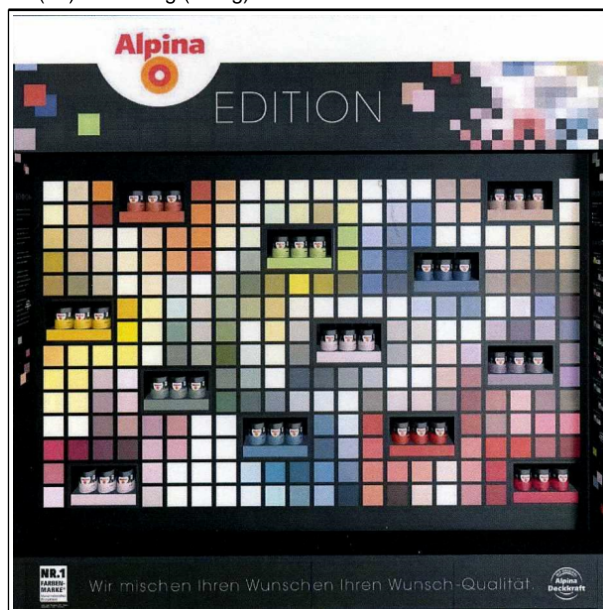

(Reg.Nr. 67845)

(11) Reg.Nr. **67846** (21) Aktenz.: **MU 281/2016**

(22) Anmeldetag: 2016 08 04

(30) Priorität:

2016-02-18 DE 402016100183.4

(73) Inhaber:

**DAW SE**, 64372 Ober-Ramstadt, Roßdörfer Straße 50 (DE)

(74) Vertreter:

Dipl.Ing. Mag. Michael BABELUK , Patentanwalt, 1080 Wien,  
Florianigasse 26/3 (AT)

(51) (54) Klassen; Warenverzeichnis:

Kl. 20-02: **Aufstellungs- und Verkaufsmaterial**

(28) Anzahl der vorgelegten Musterabbildungen: 1

(55) Abbildung (färbig):

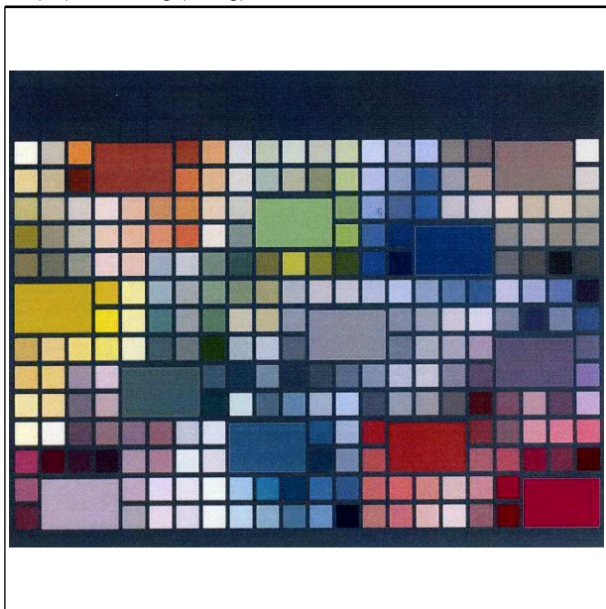

(Reg.Nr. 67846)

(11) Reg.Nr. **67847** (21) Aktenz.: **MU 282/2016**

(22) Anmeldetag: 2016 08 04

(30) Priorität:

2016-02-18 DE 402016100183.4

(73) Inhaber:

**DAW SE**, 64372 Ober-Ramstadt, Roßdörfer Straße 50 (DE)

(74) Vertreter:

Dipl.Ing. Mag. Michael BABELUK , Patentanwalt, 1080 Wien,  
Florianigasse 26/3 (AT)

(51) (54) Klassen; Warenverzeichnis:

Kl. 20-02: **Aufstellungs- und Verkaufsmaterial**

(28) Anzahl der vorgelegten Musterabbildungen: 1

(55) Abbildung (färbig):

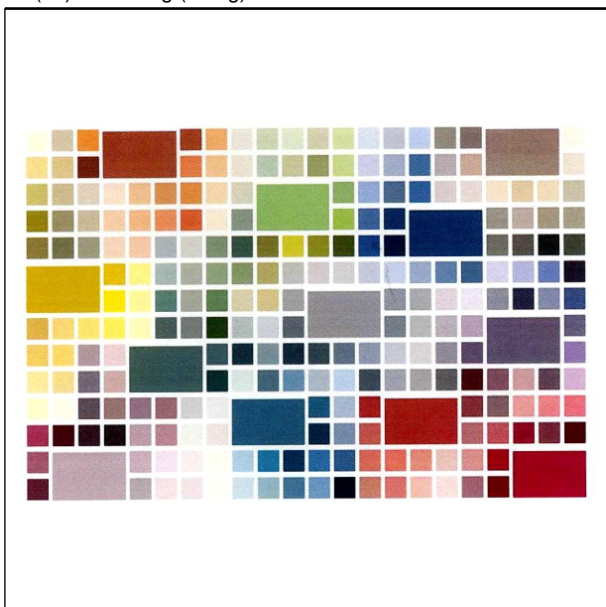

(Reg.Nr. 67847)

(11) Reg.Nr. **67848** (21) Aktenz.: **MU 283/2016**

(22) Anmeldetag: 2016 08 04

(30) Priorität:

2016-02-18 DE 402016100183.4

(73) Inhaber:

**DAW SE**, 64372 Ober-Ramstadt, Roßdörfer Straße 50 (DE)

(74) Vertreter:

Dipl.Ing. Mag. Michael BABELUK , Patentanwalt, 1080 Wien,  
Florianigasse 26/3 (AT)

(51) (54) Klassen; Warenverzeichnis:

Kl. 20-02: **Aufstellungs- und Verkaufsmaterial**

(28) Anzahl der vorgelegten Musterabbildungen: 1

(55) Abbildung (färbig):

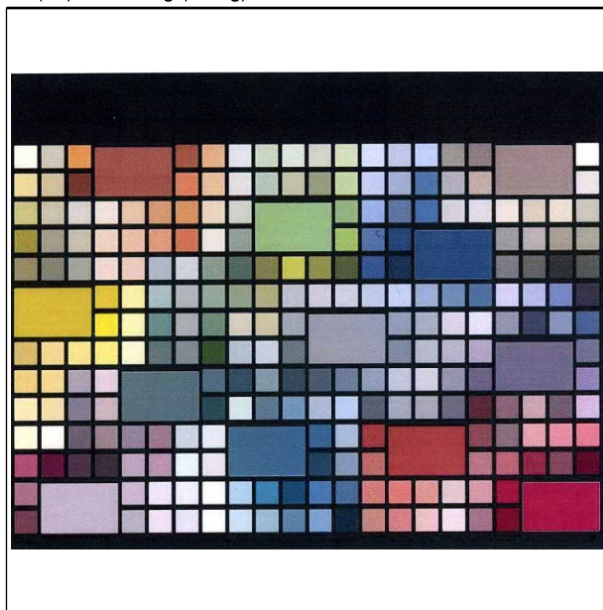

(Reg.Nr. 67848)

(11) Reg.Nr. **67849** (21) Aktenz.: **MU 284/2016**

(22) Anmeldetag: 2016 08 04

(30) Priorität:

2016-02-18 DE 402016100183.4

(73) Inhaber:

**DAW SE**, 64372 Ober-Ramstadt, Roßdörfer Straße 50 (DE)

(74) Vertreter:

Dipl.Ing. Mag. Michael BABELUK , Patentanwalt, 1080 Wien,  
Florianigasse 26/3 (AT)

(51) (54) Klassen; Warenverzeichnis:

Kl. 20-02: **Aufstellungs- und Verkaufsmaterial**

(28) Anzahl der vorgelegten Musterabbildungen: 1

(55) Abbildung (färbig):

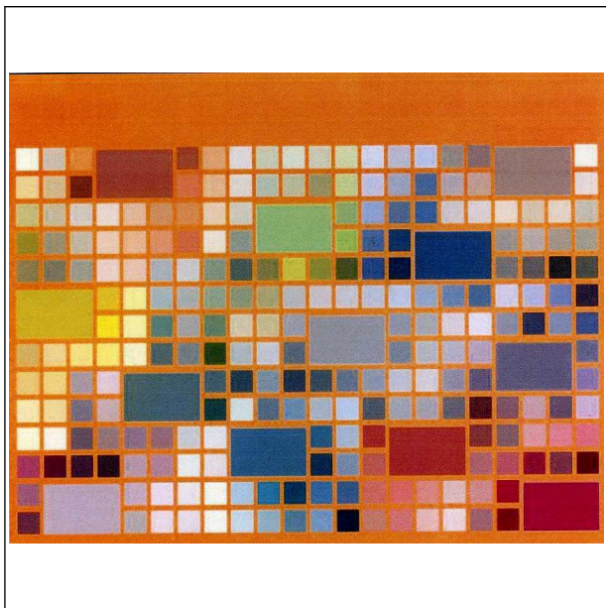

(Reg.Nr. 67849)

(11) Reg.Nr. **67850** (21) Aktenz.: **MU 285/2016**

(22) Anmeldetag: 2016 08 04

(30) Priorität:

2016-02-18 DE 402016100183.4

(73) Inhaber:

**DAW SE**, 64372 Ober-Ramstadt, Roßdörfer Straße 50 (DE)

(74) Vertreter:

Dipl.Ing. Mag. Michael BABELUK , Patentanwalt, 1080 Wien, Florianigasse 26/3 (AT)

(51) (54) Klassen; Warenverzeichnis:

Kl. 20-02: **Aufstellungs- und Verkaufsmaterial**

(28) Anzahl der vorgelegten Musterabbildungen: 1

(55) Abbildung (färbig):

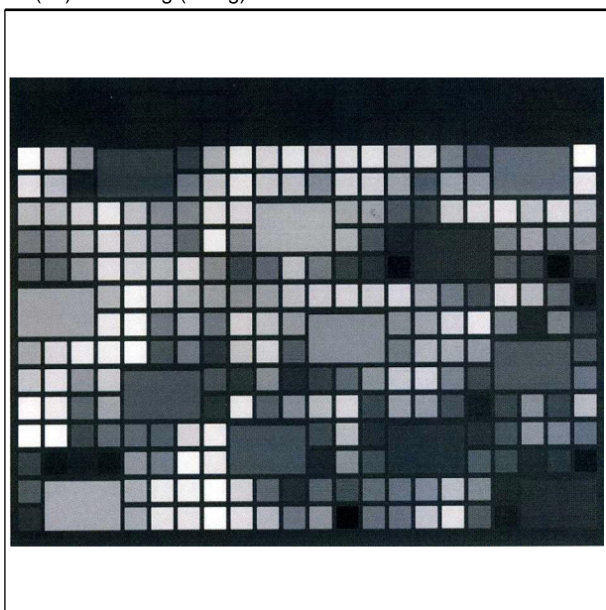

(Reg.Nr. 67850)

(11) Reg.Nr. **67851** (21) Aktenz.: **MU 292/2016**

(22) Anmeldetag: 2016 08 10

(73) Inhaber:

**Helmut Schweiger**, 8600 Bruck an der Mur, Martin-Lutherstraße 14 (AT)

(72) Schöpfer:

Schweiger Helmut, 8600 Bruck an der Mur, Martin-Lutherstraße 14 (AT)

(51) (54) Klassen; Warenverzeichnis:

Kl. 26-05: **Led Pendelleuchte**

(57) Beschreibung vorgelegt

(28) Anzahl der vorgelegten Musterabbildungen: 3

(55) Abbildung (färbig):

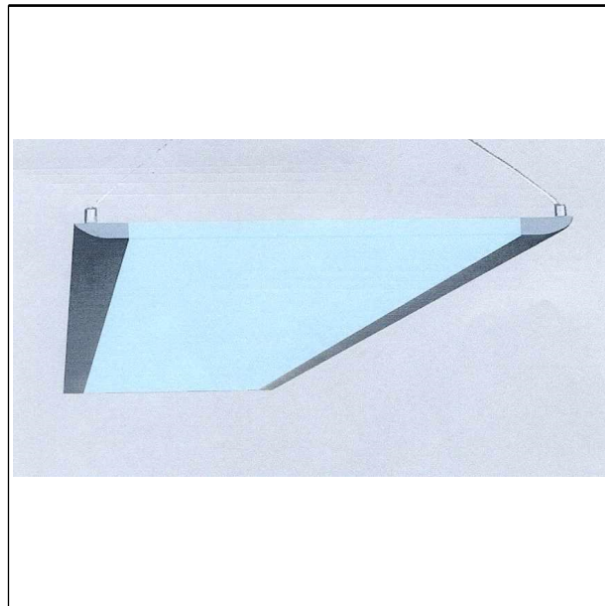

(Reg.Nr. 67851)

(11) Reg.Nr. **67852** (21) Aktenz.: **MU 293/2016**

(22) Anmeldetag: 2016 08 10

(73) Inhaber:

**Helmut Schweiger**, 8600 Bruck an der Mur, Martin-Lutherstraße 14 (AT)

(72) Schöpfer:

Schweiger Helmut, 8600 Bruck an der Mur, Martin-Lutherstraße 14 (AT)

(51) (54) Klassen; Warenverzeichnis:

Kl. 26-05: **Led Wand und Hängeleuchte**

(57) Beschreibung vorgelegt

(28) Anzahl der vorgelegten Musterabbildungen: 2

(55) Abbildung (färbig):

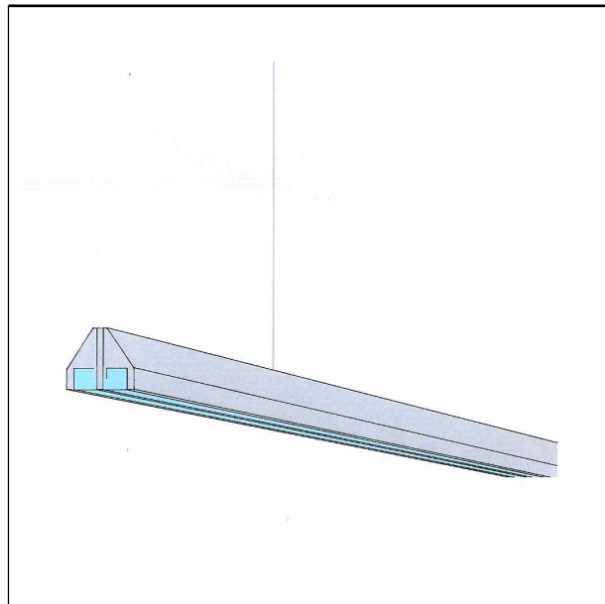

(Reg.Nr. 67852)

(11) Reg.Nr. **67853** (21) Aktenz.: **MU 294/2016**

(22) Anmeldetag: 2016 08 10

(73) Inhaber:

**Helmut Schweiger**, 8600 Bruck an der Mur, Martin-Lutherstraße 14 (AT)

(72) Schöpfer:

Schweiger Helmut, 8600 Bruck an der Mur, Martin-Lutherstraße 14 (AT)

(51) (54) Klassen; Warenverzeichnis:

Kl. 26-05: **Led - Stehleuchte**

(57) Beschreibung vorgelegt

(28) Anzahl der vorgelegten Musterabbildungen: 3

(55) Abbildung (färbig):

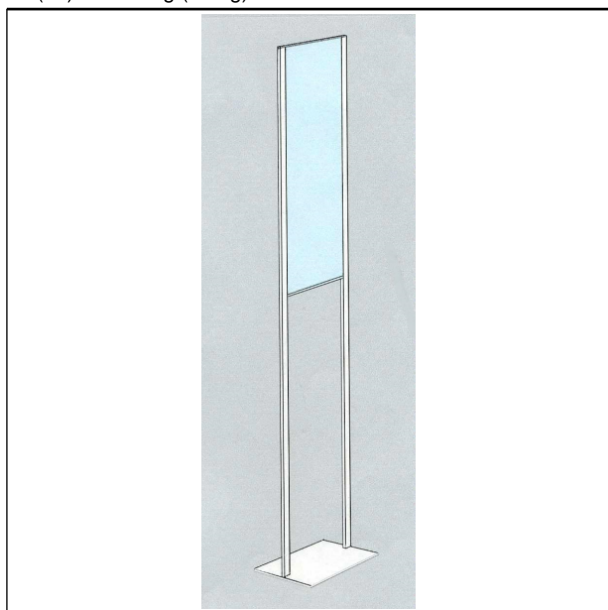

(Reg.Nr. 67853)

(11) Reg.Nr. **67854** (21) Aktenz.: **MU 321/2016**

(22) Anmeldetag: 2016 09 12

(73) Inhaber:

**Zencon Planung Management Immobilien GmbH**, 2801 Katzelsdorf, Kellerstraße 12 (AT)

(72) Schöpfer:

Ing. Mayerhofer Rene BA, 2801 Katzelsdorf, Kellerstrasse 12 (AT)

(51) (54) Klassen; Warenverzeichnis:

Kl. 25-03: **Haus, Gebäude, Wohnwürfel**

(57) Beschreibung vorgelegt

(28) Anzahl der vorgelegten Musterabbildungen: 5

(55) Abbildung (färbig):

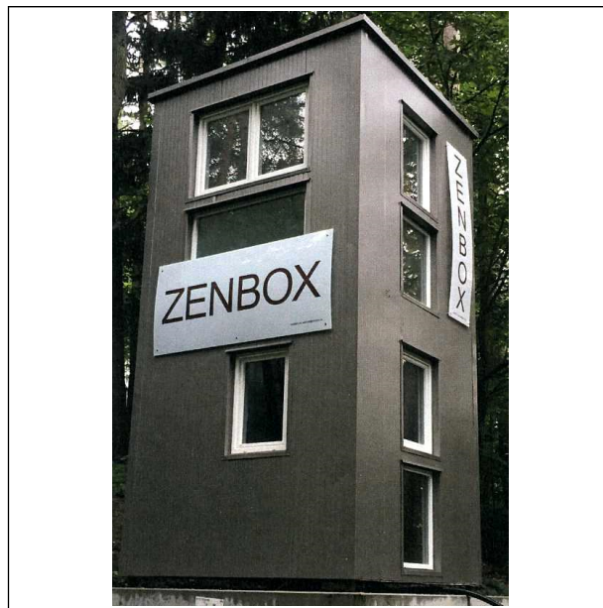

(Reg.Nr. 67854)

## Erlöschten

wegen Nichtzahlung der Erneuerungsgebühr:

020406	020720	020722	020723	020777
020778	023019	044696	044700	044701
044702	044719	044744	044745	044746
044747	044748	044749	044750	044753
044754	044769	044770	044870	044871
044875	044877	045011	045012	059175
059176	059177	059178	059179	059180
059181	059182	059183	059184	059185
059186	059187	059188	059250	059251
059290	059304	059305	059311	063325
063326	063327	063328	063395	063453
063454	063481	063483	063484	063485
063486	063487	063488	063489	063490
063491	063492	063493	063494	063656
063657	063658	063659	063660	063661
063662	063663	063664	063665	063807
063808	064090			

## Erlöschten

wegen Zeitablauf:

	001798	001799	001800	001801
001802	001803	001804	001805	001806
001807	001813			

# ÖSTERREICHISCHER MUSTERANZEIGER

---



österreichisches  
patentamt

Wien, 20. November 2016 / Nr. 11

Erscheint am 20. jedes Monats

Redaktion, Verwaltung und Verlag  
im Österreichischen Patentamt  
Wien XX., Dresdner Straße 87  
Postanschrift: Postfach 95  
1200 Wien

---

## Inhalt

- **Registrierungen (67855 bis 67896)**
- **Firmenwortlautänderungen**
- **Erlöschen**

---

## Bemerkungen:

Der Schutzbeginn stimmt mit dem Tag der Veröffentlichung und Registrierung des Musters überein.

Die Schutzdauer beträgt fünf Jahre beginnend mit dem Tag der Anmeldung und kann durch rechtzeitige Erneuerung viermal um je fünf Jahre verlängert werden.

Der Musteranmelder kann bis zu zehn verschiedene Musterabbildungen vorlegen. Veröffentlicht wird nur die hierfür vom Anmelder bzw. vom Patentamt ausgewählte Abbildung in schwarzweiß, wobei angegeben ist, ob diese Abbildung farbig oder schwarzweiß vorgelegt wurde.

Die jeweils neben den bibliographischen Daten stehenden Zahlen entsprechen dem WIPO-Standard St. 80 und dienen der zusätzlichen Kennzeichnung dieser Daten.

Kl. = Klasse nach der Klasseneinteilung des Abkommens von Locarno zur Errichtung einer internationalen Klassifikation für gewerbliche Muster und Modelle, BGBl.Nr. 496/1990.

---

<u>Ländercode</u>							
AD	ANDORRA	DE	DEUTSCHLAND	IN	INDIEN	PA	PANAMA
AE	VEREINIGTE ARABISCHE EMIRATE	DJ	DSCHIBUTI	IQ	IRAK	PE	PERU
AF	AFGHANISTAN	DK	DÄNEMARK	IR	IRAN	PF	FRANZÖSISCH POLYNESIEN
AG	ANTIGUA UND BARBUDA	DM	DOMINICA	IS	ISLAND	PG	PAPUA NEUGUINEA
AI	ANGUILLA	DO	DOMINIKANISCHE REPUBLIK	IT	ITALIEN	PH	PHILIPPINEN
AL	ALBANIEN	DZ	ALGERIEN	JE	JERSEY	PK	PAKISTAN
AM	ARMENIEN	EA	EURASISCHE PATENTORGANISATION (EAPO)	JM	JAMAICA	PL	POLEN
AN	NIEDERLÄNDISCHE ANTILLEN	EC	ECUADOR	JO	JORDANIEN	PR	PUERTO RICO
AO	ANGOLA	EE	ESTLAND	JP	JAPAN	PT	PORTUGAL
AP	AFRIKANISCHE REGIONALE ORGANISATION FÜR GEISTIGES EIGENTUM (ARIPO)	EG	ÄGYPTEN	KE	KENIA	PW	PALAU
AR	ARGENTINIEN	EH	WEST SAHARA	KH	KAMBODSCHA	PY	PARAGUAY
AT	ÖSTERREICH	EM	AMT DER EUROPÄISCHEN UNION FÜR GEISTIGES EIGENTUM (EUIPO)	KI	KIRIBATI	QA	KATAR
AU	AUSTRALIEN	EP	EUROPÄISCHES PATENTAMT	KM	KOMOREN	RE	REUNION
AW	ARUBA	ER	ERITREA	KN	ST. KITTS UND NEVIS	RO	RUMÄNIEN
AZ	ASERBAIDSCHE	ES	SPANIEN	KP	DEMOKRATISCHE VOLKSREPUBLIK KOREA	RS	SERBIEN
BA	BOSNIEN UND HERZEGOWINA	ET	ÄTHIOPIEN	KR	KOREA	RU	RUSSISCHE FÖDERATION
BB	BARBADOS	EU	Europäische Union	KW	KUWAIT	RW	RUANDA
BD	BANGLADESCH	FI	FINNLAND	KY	KAIMANINSELN (CAYMAN ISLANDS)	SA	SAUDIARABIEN
BE	BELGIEN	FJ	FIDSCHI	LA	LAOS	SB	SALOMONEN
BF	BURKINA FASO	FK	FALKLAND INSELN (MALWINEN)	LC	SANTA LUCIA	SC	SEYCHELLEN
BG	BULGARIEN	FO	FÄRÖER INSELN	LI	LIECHTENSTEIN	SD	SUDAN
BH	BAHRAIN	FR	FRANKREICH	LK	SRI LANKA	SE	SCHWEDEN
BI	BURUNDI	GA	GABUN	LR	LIBERIA	SG	SINGAPUR
BJ	BENIN	GB	VEREINIGTES KÖNIGREICH	LS	LESOTHO	SH	SANKT HELENA, ASCENSION UND TRISTAN DA CUNHA
BM	BERMUDA	GC	PATENTAMT DES KOOPERATIONSRATS DER ARABISCHEN STAATEN DES GOLFES (GCC)	LT	LITAUEN	SI	SLOWENIEN
BN	BRUNEI DARUSSALAM	GD	GRENADA	LU	LUXEMBURG	SK	SLOWAKEI
BO	BOLIVIEN, PLURINATIONALER STAAT	GE	GEORGIEN	LV	LETTLAND	SL	SIERRA LEONE
BQ	BONAIRE, SANKT EUSTATIUS UND SABA	GG	GUERNSEY	LY	LYBIEN	SM	SAN MARINO
BR	BRASILIEN	GH	GHANA	MA	MAROKKO	SN	SENEGAL
BS	BAHAMAS	GI	GIBRALTAR	MC	MONACO	SO	SOMALIA
BT	BHUTAN	GL	GRÖNLAND	MD	MOLDAU	SR	SURINAM
BV	BOUVETINSEL	GM	GAMBIA	ME	MONTENEGRO	SS	SÜDSUDAN
BW	BOTSWANA	GN	GUINEA	MG	MADAGASKAR	ST	SÃO TOMÉ UND PRINCIPE
BX	BENELUX MARKENAMT (BOIP)	GP	GUADELOUPE	MH	MARSHALL INSELN	SU	SOWJETUNION/UDSSR
BY	BELARUS (WEIßRUSSLAND)	GQ	ÄQUATORIALGUINEA	ML	MAZEDONIEN	SV	EL SALVADOR
BZ	BELIZE	GR	GRIECHENLAND	MK	MALI	SX	ST. MARTIN (NIEDERLÄNDISCHE VERWALTUNG)
CA	KANADA	GS	SÜDGEORGIEN UND DIE SÜDLICHEN SANDWICHINSELN	MM	MYANMAR	SY	SYRIEN
CD	DEMOKRATISCHE REPUBLIK KONGO	GT	GUATEMALA	MN	MONGOLEI	SZ	SWAZILAND
CF	ZENTRALAFRIKANISCHE REPUBLIK	GU	GUAM	MO	MACAO	TC	TURKS- UND CAICOSINSELN
CG	KONGO	GW	GUINEA-BISSAU	MP	NÖRDLICHE MARIANEN	TD	TSCHAD
CH	SCHWEIZ	GY	GUYANA	MR	MAURETANIEN	TG	TOGO
CI	ELFENBEINKÜSTE	HK	HONGKONG (VERWALTUNG DER VOLKSREPUBLIK CHINA)	MS	MONTSERRAT	TH	THAILAND
CK	COOK-INSELN	HN	HONDURAS	MU	MAURITIUS	TJ	TADSCHIKISTAN
CL	CHILE	HR	KROATIEN	MV	MALEDIVEN	TK	TOKELAU
CM	KAMERUN	HT	HAITI	MW	MALAWI	TL	TIMOR-LESTE
CN	CHINA	HU	UNGARN	MX	MEXIKO	TM	TURKMENISTAN
CO	KOLUMBIEN	IB	INTERNATIONALES BÜRO DER WELTORGANISATION FÜR GEISTIGES EIGENTUM (WIPO)	MY	MALAYSIEN	TN	TUNESIEN
CR	COSTA RICA	ID	INDONESIEN	MZ	MOZAMBIQUE	TO	TONGA
CS	TSCHECHISCHE UND SLOWAKISCHE FÖD. REP./CSFR	IE	IRLAND	NA	NAMIBIEN	TR	TÜRKEI
CU	KUBA	IL	ISRAEL	NC	NEU KALEDONIEN	TT	TRINIDAD UND TOBAGO
CV	KAP VERDE	IM	ISLE OF MAN	NE	NIGER	TV	TUVALU
CW	CURAÇAO			NG	NIGERIEN	TW	TAIWAN
CY	ZYPERN			NI	NICARAGUA	TZ	TANSANIA
CZ	TSCHECHIEN			NL	NIEDERLANDE	UA	UKRAINE
DD	DDR (ALT)			NO	NORWEGEN	UG	UGANDA
				NP	NEPAL	UM	UNIONSMARKE
				NR	NAURU	US	VEREINIGTE STAATEN VON AMERIKA
				NZ	NEUSEELAND	UY	URUGUAY
				OA	AFRIKANISCHE ORGANISATION FÜR GEISTIGES EIGENTUM (OAPI)	UZ	USBKISTAN
				OM	OMAN	VA	VATIKAN

VC SANKT VINCENT UND  
DIE GRENADINEN  
VE VENEZUELA  
VG JUNGFERN-INSELN  
(BRITISCH)  
VN VIETNAM  
VU VANUATU  
WO INTERNATIONALES  
BÜRO DER  
WELTORGANISATION  
FÜR GEISTIGES  
EIGENTUM (WIPO)  
WS SAMOA  
XN NORDISCHES PATENT  
INSTITUT (NPI)  
YE JEMEN  
YU JUGOSLAWIEN/SFRJ  
ZA SÜDAFRIKA  
ZM SAMBIA  
ZW ZIMBABWE

## Registrierungen

Schutzdauerbeginn: 20. November 2016

(11) Reg.Nr. **67855** (21) Aktenz.: **MU 263/2016**

(22) Anmeldetag: 2016 07 15

(73) Inhaber:

**Dipl.Ing. Maximilian Viktor Genböck**, 5020 Salzburg,  
Linzergergasse 32 (AT)

**Karl-Heinz Kainberger**, 5020 Salzburg, Schmiedingerstraße  
84/4 (AT)

(74) Vertreter:

Dr. Taudes Katharina Dr., Rechtsanwalt, 5020 Salzburg,  
Schrannengasse 10 E (AT)

Dr. Taudes Katharina Dr., Rechtsanwalt, 5020 Salzburg,  
Schrannengasse 10 E (AT)

(72) Schöpfer:

Genböck Maximilian Viktor, 5020 Salzburg, Linzergergasse 32  
(AT)

Kainberger Karl-Heinz, 5020 Salzburg, Schmiedingerstraße  
84/4 (AT)

(51) (54) Klassen; Warenverzeichnis:

Kl. 01-01: **Schokolade, Schokoladefigur**

Kl. 11-02: **Nippsache, Ziergegenstand, Statuette**

Kl. 21-01: **Spielzeug**

(57) Beschreibung vorgelegt

(28) Anzahl der vorgelegten Musterabbildungen: 5

(55) Abbildung (färbig):

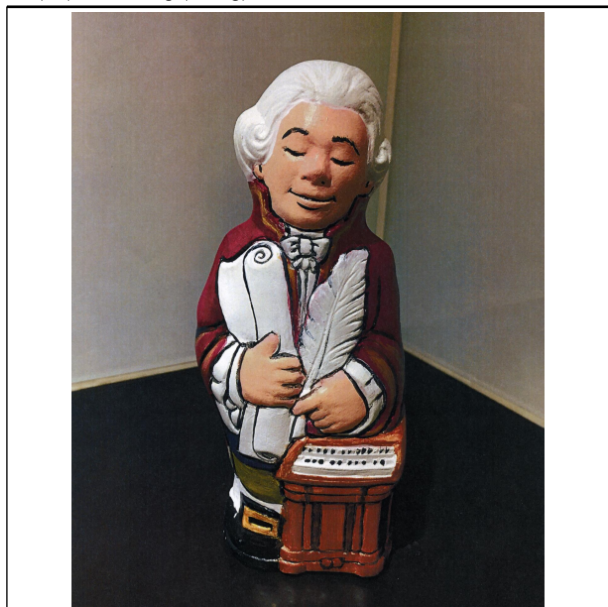

(Reg.Nr. 67855)

(11) Reg.Nr. **67856** (21) Aktenz.: **MU 265/2016**

(22) Anmeldetag: 2016 07 19

(30) Priorität:

2016-06-27 CH 142415

(73) Inhaber:

**Armin Schmid**, 6850 Dornbirn, Färbergasse 15 (AT)

(72) Schöpfer:

Schmid Armin, 9631 Ullisbach, Olensbachstrasse 9-15 (AT)

(51) (54) Klassen; Warenverzeichnis:

Kl. 28-99: **Duftspender, Lufterfrischer**

(57) Beschreibung vorgelegt

(28) Anzahl der vorgelegten Musterabbildungen: 2

(55) Abbildung (schwarzweiß):



(Reg.Nr. 67856)

(11) Reg.Nr. **67857** (21) Aktenz.: **MU 286/2016**

(22) Anmeldetag: 2016 08 05

(73) Inhaber:

**DI Andreas Spiss**, 6521 Fließ, Dorf 3 (AT)

(74) Vertreter:

Mag. Hannes Mautz Rechtsanwalt, 9020 Klagenfurt, St. Veiter  
Ring 35/DG (AT)

(72) Schöpfer:

DI Spiss Andreas, 6521 Fließ, Dorf 3 (AT)

(51) (54) Klassen; Warenverzeichnis:

Kl. 06-01: **Stuhl, Barstuhl, Barhocker**

(57) Beschreibung vorgelegt

(28) Anzahl der vorgelegten Musterabbildungen: 7

(55) Abbildung (schwarzweiß):

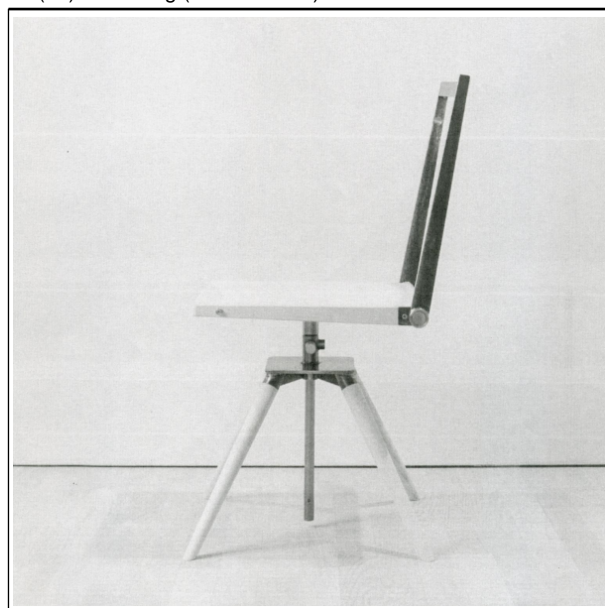

(Reg.Nr. 67857)

(11) Reg.Nr. **67858**

(21) Aktenz.: **MU 320/2016**

(22) Anmeldetag: 2016 09 08

(73) Inhaber:

**Daniel Kotsch**, 8010 Graz, Körösistraße 29c/6 (AT)

(72) Schöpfer:

Kotsch Daniel, 8010 Graz, Körösistraße 29c/6 (AT)

(51) (54) Klassen; Warenverzeichnis:

Kl. 30-04: **Maulkorb für Hunde**

(57) Beschreibung vorgelegt

(28) Anzahl der vorgelegten Musterabbildungen: 4

(55) Abbildung (färbig):



(Reg.Nr. 67858)

(11) Reg.Nr. **67859** (21) Aktenz.: **MU 346/2016**

(22) Anmeldetag: 2016 09 26

(30) Priorität:

2016-03-31 SE 2016/0124

(73) Inhaber:

**Scania CV Aktiebolag**, 151 87 Södertälje, Granparksvägen 10 (SE)

(74) Vertreter:

SCHOBER ELISABETH DIPL.-ING. DR. TECHN., FOX TOBIAS DIPL.-PHYS. DR. PHIL ., NOSKE WOLFGANG DIPL.-ING., Patentanwälte, 1200 Wien, Brigittenauer Lände 50 (AT)

(51) (54) Klassen; Warenverzeichnis:

Kl. 12-16: **Dichtung für ein Leuchtengehäuse**

(57) Beschreibung vorgelegt

(28) Anzahl der vorgelegten Musterabbildungen: 7

(55) Abbildung (färbig):

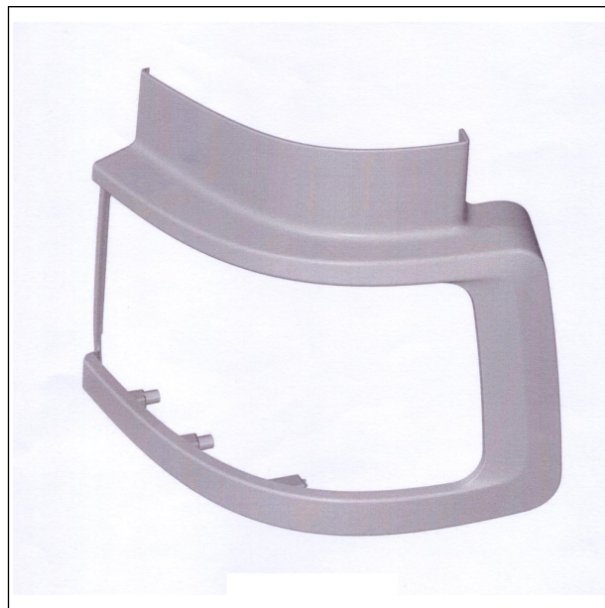

(Reg.Nr. 67859)

(11) Reg.Nr. **67860**

(21) Aktenz.: **MU 355/2016**

(22) Anmeldetag: 2016 09 26

(30) Priorität:

2016-03-31 SE 2016/0105

(73) Inhaber:

**Scania CV Aktiebolag**, 151 87 Södertälje, Granparksvägen 10 (SE)

(74) Vertreter:

SCHOBER ELISABETH DIPL.-ING. DR. TECHN., FOX TOBIAS DIPL.-PHYS. DR. PHIL ., NOSKE WOLFGANG DIPL.-ING., Patentanwälte, 1200 Wien, Brigittenauer Lände 50 (AT)

(51) (54) Klassen; Warenverzeichnis:

Kl. 26-06: **Seitliche Blinkleuchte**

(57) Beschreibung vorgelegt

(28) Anzahl der vorgelegten Musterabbildungen: 7

(55) Abbildung (färbig):



(Reg.Nr. 67860)

(11) Reg.Nr. **67861**

(21) Aktenz.: **MU 356/2016**

(22) Anmeldetag: 2016 09 26

(30) Priorität:

2016-03-31 SE 2016/0135

(73) Inhaber:

**Scania CV Aktiebolag**, 151 87 Södertälje, Granparksvägen 10 (SE)

(74) Vertreter:

SCHOBER ELISABETH DIPL.-ING. DR. TECHN., FOX TOBIAS DIPL.-PHYS. DR. PHIL ., NOSKE WOLFGANG DIPL.-ING., Patentanwälte, 1200 Wien, Brigittenauer Lände 50 (AT)

(51) (54) Klassen; Warenverzeichnis:

Kl. 26-06: **Nebelleuchte**

(57) Beschreibung vorgelegt

(28) Anzahl der vorgelegten Musterabbildungen: 7

(55) Abbildung (färbig):



(Reg.Nr. 67861)

(11) Reg.Nr. **67862** (21) Aktenz.: **MU 357/2016**

(22) Anmeldetag: 2016 09 26

(30) Priorität:

2016-03-31 SE 2016/0131

(73) Inhaber:

**Scania CV Aktiebolag**, 151 87 Södertälje, Granparksvägen 10 (SE)

(74) Vertreter:

SCHOBER ELISABETH DIPL.-ING. DR. TECHN., FOX TOBIAS DIPL.-PHYS. DR. PHIL ., NOSKE WOLFGANG DIPL.-ING., Patentanwälte, 1200 Wien, Brigittenauer Lände 50 (AT)

(51) (54) Klassen; Warenverzeichnis:

Kl. 26-06: **Spotleuchte**

(57) Beschreibung vorgelegt

(28) Anzahl der vorgelegten Musterabbildungen: 7

(55) Abbildung (färbig):

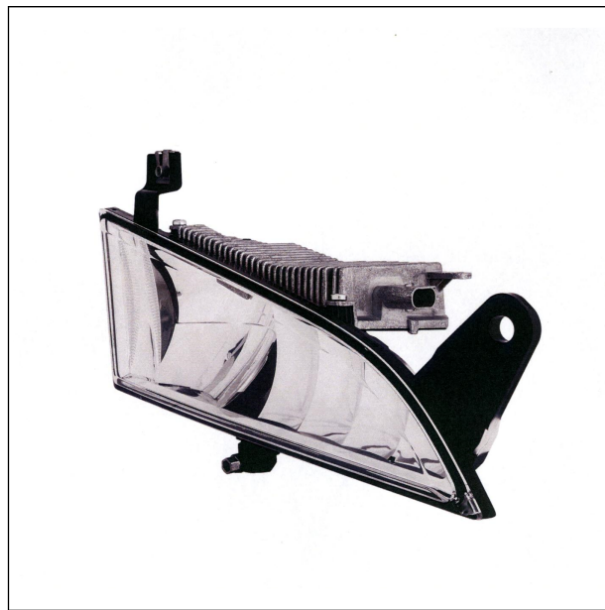

(Reg.Nr. 67862)

(11) Reg.Nr. **67863** (21) Aktenz.: **MU 358/2016**

(22) Anmeldetag: 2016 09 26

(30) Priorität:

2016-03-31 SE 2016/0136

(73) Inhaber:

**Scania CV Aktiebolag**, 151 87 Södertälje, Granparksvägen 10 (SE)

(74) Vertreter:

SCHOBER ELISABETH DIPL.-ING. DR. TECHN., FOX TOBIAS DIPL.-PHYS. DR. PHIL ., NOSKE WOLFGANG DIPL.-ING., Patentanwälte, 1200 Wien, Brigittenauer Lände 50 (AT)

(51) (54) Klassen; Warenverzeichnis:

Kl. 26-06: **Nebelleuchte**

(57) Beschreibung vorgelegt

(28) Anzahl der vorgelegten Musterabbildungen: 7

(55) Abbildung (färbig):

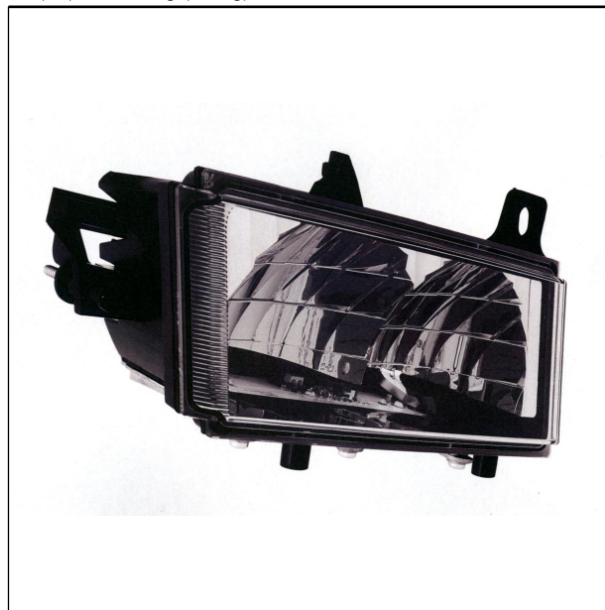

(Reg.Nr. 67863)

(11) Reg.Nr. **67864**

(21) Aktenz.: **MU 359/2016**

(22) Anmeldetag: 2016 09 26

(30) Priorität:

2016-03-31 SE 2016/0137

(73) Inhaber:

**Scania CV Aktiebolag**, 151 87 Södertälje, Granparksvägen 10 (SE)

(74) Vertreter:

SCHOBER ELISABETH DIPL.-ING. DR. TECHN., FOX TOBIAS DIPL.-PHYS. DR. PHIL ., NOSKE WOLFGANG DIPL.-ING., Patentanwälte, 1200 Wien, Brigittenauer Lände 50 (AT)

(51) (54) Klassen; Warenverzeichnis:

Kl. 26-06: **Scheinwerfer**

(57) Beschreibung vorgelegt

(28) Anzahl der vorgelegten Musterabbildungen: 7

(55) Abbildung (färbig):



(Reg.Nr. 67864)



(Reg.Nr. 67865)

(11) Reg.Nr. **67866**

(21) Aktenz.: **MU 361/2016**

(22) Anmeldetag: 2016 09 26

(30) Priorität:

2016-03-31 SE 2016/0139

(73) Inhaber:

**Scania CV Aktiebolag**, 151 87 Södertälje, Granparksvägen 10 (SE)

(74) Vertreter:

SCHOBER ELISABETH DIPL.-ING. DR. TECHN., FOX TOBIAS DIPL.-PHYS. DR. PHIL ., NOSKE WOLFGANG DIPL.-ING., Patentanwälte, 1200 Wien, Brigittenauer Lände 50 (AT)

(51) (54) Klassen; Warenverzeichnis:

Kl. 26-06: **Scheinwerferscheibe**

(57) Beschreibung vorgelegt

(28) Anzahl der vorgelegten Musterabbildungen: 7

(55) Abbildung (färbig):

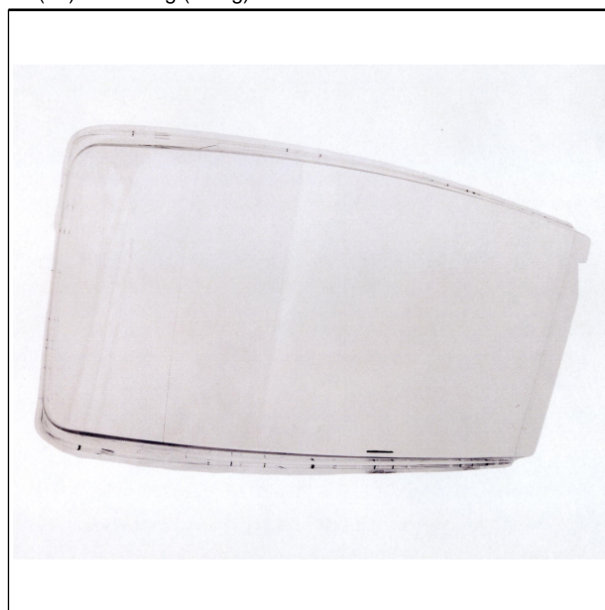

(Reg.Nr. 67866)

(11) Reg.Nr. **67865**

(21) Aktenz.: **MU 360/2016**

(22) Anmeldetag: 2016 09 26

(30) Priorität:

2016-03-31 SE 2016/0138

(73) Inhaber:

**Scania CV Aktiebolag**, 151 87 Södertälje, Granparksvägen 10 (SE)

(74) Vertreter:

SCHOBER ELISABETH DIPL.-ING. DR. TECHN., FOX TOBIAS DIPL.-PHYS. DR. PHIL ., NOSKE WOLFGANG DIPL.-ING., Patentanwälte, 1200 Wien, Brigittenauer Lände 50 (AT)

(51) (54) Klassen; Warenverzeichnis:

Kl. 26-06: **Scheinwerfer**

(57) Beschreibung vorgelegt

(28) Anzahl der vorgelegten Musterabbildungen: 7

(55) Abbildung (färbig):

(11) Reg.Nr. **67867**

(21) Aktenz.: **MU 362/2016**

(22) Anmeldetag: 2016 09 26

(30) Priorität:

2016-03-31 SE 2016/0096

(73) Inhaber:

**Scania CV Aktiebolag**, 151 87 Södertälje, Granparksvägen 10  
(SE)

(74) Vertreter:

SCHOBER ELISABETH DIPL.-ING. DR. TECHN., FOX  
TOBIAS DIPL.-PHYS. DR. PHIL ., NOSKE WOLFGANG  
DIPL.-ING., Patentanwälte, 1200 Wien, Brigittenauer Lände 50  
(AT)

(51) (54) Klassen; Warenverzeichnis:

Kl. 26-06: **Scheibe für eine Nebelleuchte**

(57) Beschreibung vorgelegt

(28) Anzahl der vorgelegten Musterabbildungen: 7

(55) Abbildung (färbig):



(Reg.Nr. 67867)

(11) Reg.Nr. **67868** (21) Aktenz.: **MU 363/2016**

(22) Anmeldetag: 2016 09 26

(30) Priorität:

2016-03-31 SE 2016/0106

(73) Inhaber:

**SCANIA CV AB**, 151 87 SÖDERTÄLJE, Granparksvägen 10  
(SE)

(74) Vertreter:

SCHOBER ELISABETH DIPL.-ING. DR. TECHN., FOX  
TOBIAS DIPL.-PHYS. DR. PHIL ., NOSKE WOLFGANG  
DIPL.-ING., Patentanwälte, 1200 Wien, Brigittenauer Lände 50  
(AT)

(51) (54) Klassen; Warenverzeichnis:

Kl. 12-16: **Oberes Gitter**

(57) Beschreibung vorgelegt

(28) Anzahl der vorgelegten Musterabbildungen: 7

(55) Abbildung (färbig):



(Reg.Nr. 67868)

(11) Reg.Nr. **67869** (21) Aktenz.: **MU 364/2016**

(22) Anmeldetag: 2016 09 26

(30) Priorität:

2016-03-31 SE 2016/0109

(73) Inhaber:

**SCANIA CV AB**, 151 87 SÖDERTÄLJE, Granparksvägen 10  
(SE)

(74) Vertreter:

SCHOBER ELISABETH DIPL.-ING. DR. TECHN., FOX  
TOBIAS DIPL.-PHYS. DR. PHIL ., NOSKE WOLFGANG  
DIPL.-ING., Patentanwälte, 1200 Wien, Brigittenauer Lände 50  
(AT)

(51) (54) Klassen; Warenverzeichnis:

Kl. 12-16: **Abschirmnetz**

(57) Beschreibung vorgelegt

(28) Anzahl der vorgelegten Musterabbildungen: 7

(55) Abbildung (färbig):

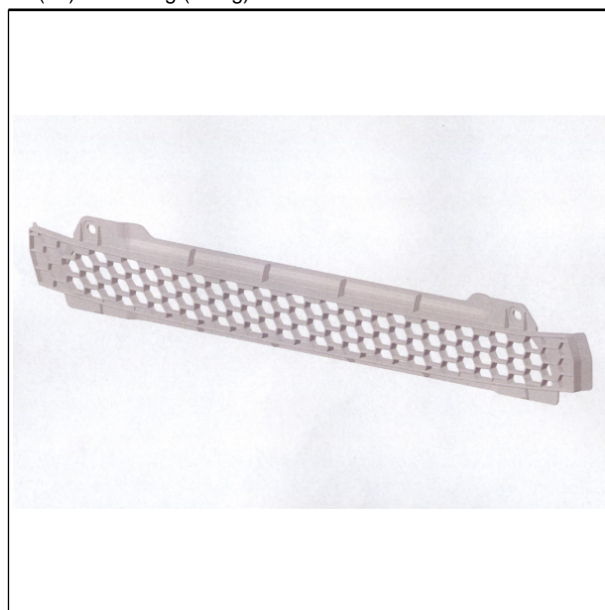

(Reg.Nr. 67869)

(11) Reg.Nr. **67870**

(21) Aktenz.: **MU 365/2016**

(22) Anmeldetag: 2016 09 26

(30) Priorität:

2016-03-31 SE 2016/0111

(73) Inhaber:

**SCANIA CV AB**, 151 87 SÖDERTÄLJE, Granparksvägen 10 (SE)

(74) Vertreter:

SCHOBER ELISABETH DIPL.-ING. DR. TECHN., FOX TOBIAS DIPL.-PHYS. DR. PHIL ., NOSKE WOLFGANG DIPL.-ING., Patentanwälte, 1200 Wien, Brigittenauer Lände 50 (AT)

(51) (54) Klassen; Warenverzeichnis:

Kl. 12-16: **Mittleres Gitter**

(57) Beschreibung vorgelegt

(28) Anzahl der vorgelegten Musterabbildungen: 7

(55) Abbildung (färbig):

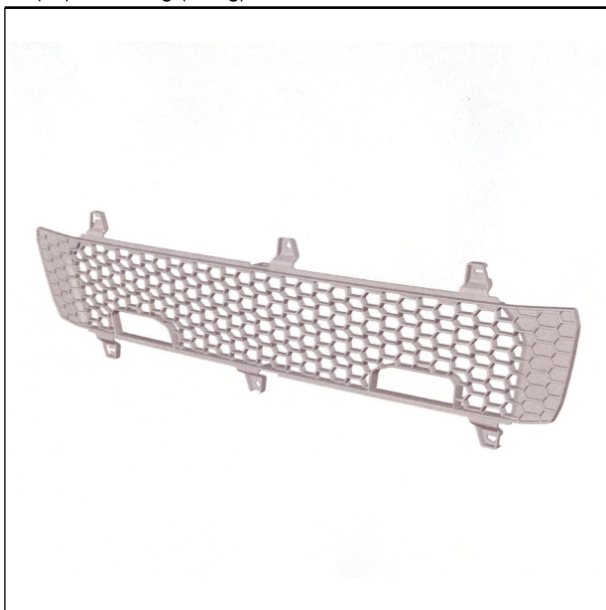

(Reg.Nr. 67870)

(11) Reg.Nr. **67871** (21) Aktenz.: **MU 366/2016**

(22) Anmeldetag: 2016 09 26

(30) Priorität:

2016-03-31 SE 2016/0112

(73) Inhaber:

**SCANIA CV AB**, 151 87 SÖDERTÄLJE, Granparksvägen 10 (SE)

(74) Vertreter:

SCHOBER ELISABETH DIPL.-ING. DR. TECHN., FOX TOBIAS DIPL.-PHYS. DR. PHIL ., NOSKE WOLFGANG DIPL.-ING., Patentanwälte, 1200 Wien, Brigittenauer Lände 50 (AT)

(51) (54) Klassen; Warenverzeichnis:

Kl. 12-16: **Oberes vorderes Gitter**

(57) Beschreibung vorgelegt

(28) Anzahl der vorgelegten Musterabbildungen: 7

(55) Abbildung (färbig):



(Reg.Nr. 67871)

(11) Reg.Nr. **67872** (21) Aktenz.: **MU 367/2016**

(22) Anmeldetag: 2016 09 26

(30) Priorität:

2016-03-31 SE 2016/0113

(73) Inhaber:

**SCANIA CV AB**, 151 87 SÖDERTÄLJE, Granparksvägen 10 (SE)

(74) Vertreter:

SCHOBER ELISABETH DIPL.-ING. DR. TECHN., FOX TOBIAS DIPL.-PHYS. DR. PHIL ., NOSKE WOLFGANG DIPL.-ING., Patentanwälte, 1200 Wien, Brigittenauer Lände 50 (AT)

(51) (54) Klassen; Warenverzeichnis:

Kl. 12-16: **Gitteroberteil**

(57) Beschreibung vorgelegt

(28) Anzahl der vorgelegten Musterabbildungen: 7

(55) Abbildung (färbig):

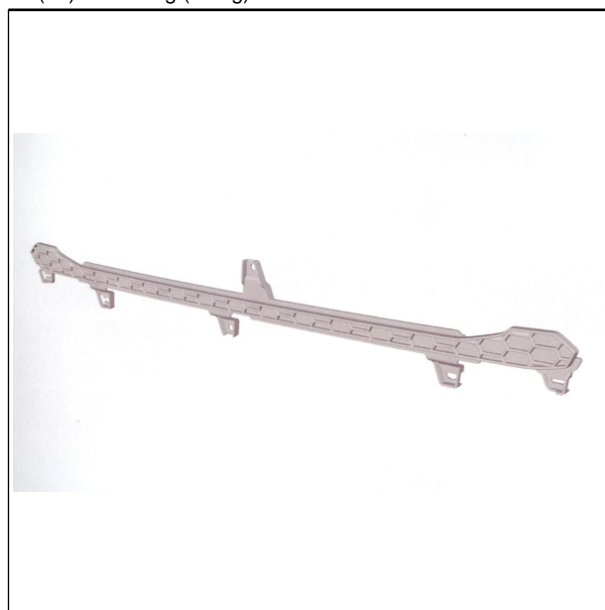

(Reg.Nr. 67872)

(11) Reg.Nr. **67873**

(21) Aktenz.: **MU 368/2016**

(22) Anmeldetag: 2016 09 26

(30) Priorität:

2016-03-31 SE 2016/0114

(73) Inhaber:

**SCANIA CV AB**, 151 87 SÖDERTÄLJE, Granparksvägen 10 (SE)

(74) Vertreter:

SCHOBER ELISABETH DIPL.-ING. DR. TECHN., FOX TOBIAS DIPL.-PHYS. DR. PHIL ., NOSKE WOLFGANG DIPL.-ING., Patentanwälte, 1200 Wien, Brigittenauer Lände 50 (AT)

(51) (54) Klassen; Warenverzeichnis:

Kl. 12-16: **Oberes Gitter**

(57) Beschreibung vorgelegt

(28) Anzahl der vorgelegten Musterabbildungen: 7

(55) Abbildung (färbig):

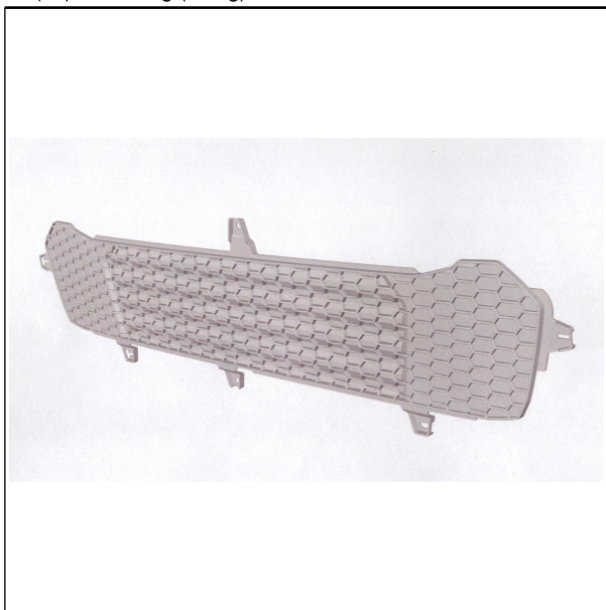

(Reg.Nr. 67873)

(11) Reg.Nr. **67874** (21) Aktenz.: **MU 369/2016**

(22) Anmeldetag: 2016 09 26

(30) Priorität:

2016-03-31 SE 2016/0115

(73) Inhaber:

**SCANIA CV AB**, 151 87 SÖDERTÄLJE, Granparksvägen 10 (SE)

(74) Vertreter:

SCHOBER ELISABETH DIPL.-ING. DR. TECHN., FOX TOBIAS DIPL.-PHYS. DR. PHIL ., NOSKE WOLFGANG DIPL.-ING., Patentanwälte, 1200 Wien, Brigittenauer Lände 50 (AT)

(51) (54) Klassen; Warenverzeichnis:

Kl. 12-16: **Unteres Lüftungsgitter**

(57) Beschreibung vorgelegt

(28) Anzahl der vorgelegten Musterabbildungen: 7

(55) Abbildung (färbig):

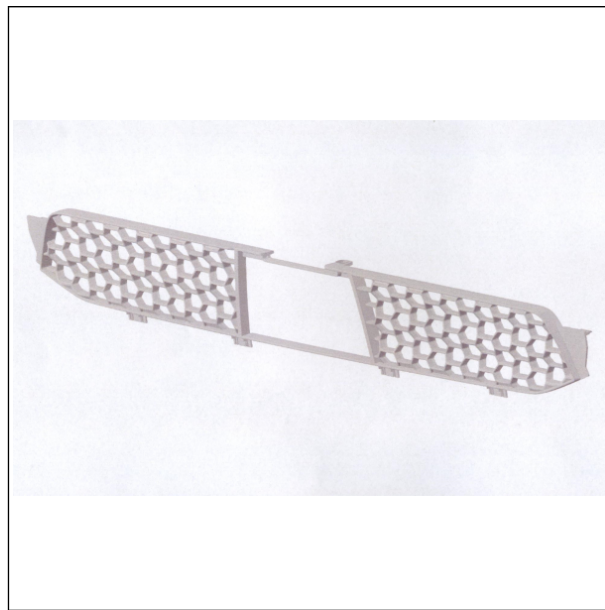

(Reg.Nr. 67874)

(11) Reg.Nr. **67875** (21) Aktenz.: **MU 370/2016**

(22) Anmeldetag: 2016 09 26

(30) Priorität:

2016-03-31 SE 2016/0115

(73) Inhaber:

**SCANIA CV AB**, 151 87 SÖDERTÄLJE, Granparksvägen 10 (SE)

(74) Vertreter:

SCHOBER ELISABETH DIPL.-ING. DR. TECHN., FOX TOBIAS DIPL.-PHYS. DR. PHIL ., NOSKE WOLFGANG DIPL.-ING., Patentanwälte, 1200 Wien, Brigittenauer Lände 50 (AT)

(51) (54) Klassen; Warenverzeichnis:

Kl. 12-16: **Unteres Lüftungsgitter**

(57) Beschreibung vorgelegt

(28) Anzahl der vorgelegten Musterabbildungen: 7

(55) Abbildung (färbig):

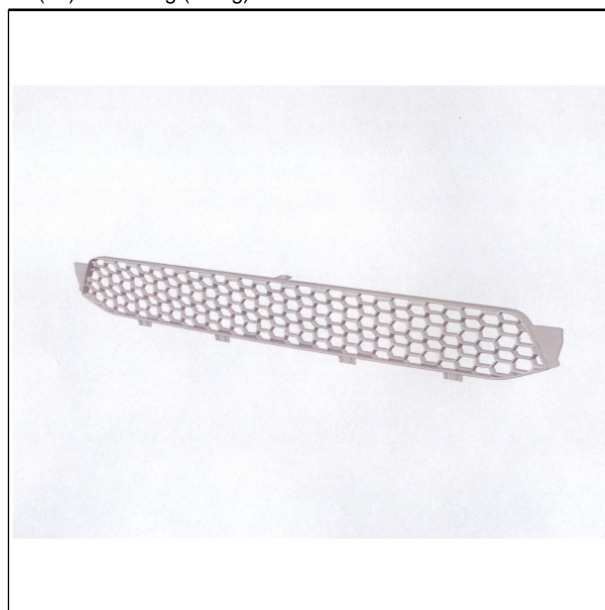

(Reg.Nr. 67875)

(11) Reg.Nr. **67876**

(21) Aktenz.: **MU 371/2016**

(22) Anmeldetag: 2016 09 26

(30) Priorität:

2016-03-31 SE 2016/0116

(73) Inhaber:

**SCANIA CV AB**, 151 87 SÖDERTÄLJE, Granparksvägen 10 (SE)

(74) Vertreter:

SCHOBER ELISABETH DIPL.-ING. DR. TECHN., FOX TOBIAS DIPL.-PHYS. DR. PHIL ., NOSKE WOLFGANG DIPL.-ING., Patentanwälte, 1200 Wien, Brigittenauer Lände 50 (AT)

(51) (54) Klassen; Warenverzeichnis:

Kl. 12-16: **Unteres Gitter**

(57) Beschreibung vorgelegt

(28) Anzahl der vorgelegten Musterabbildungen: 7

(55) Abbildung (färbig):

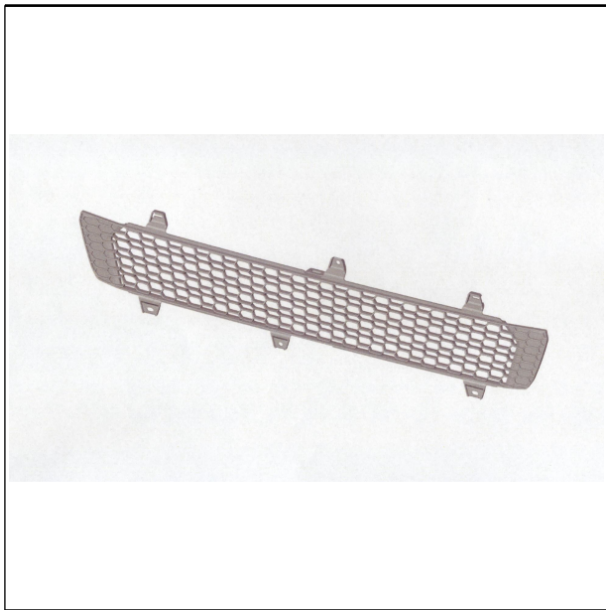

(Reg.Nr. 67876)

(11) Reg.Nr. **67877** (21) Aktenz.: **MU 372/2016**

(22) Anmeldetag: 2016 09 26

(30) Priorität:

2016-03-31 SE 2016/0117

(73) Inhaber:

**SCANIA CV AB**, 151 87 SÖDERTÄLJE, Granparksvägen 10 (SE)

(74) Vertreter:

SCHOBER ELISABETH DIPL.-ING. DR. TECHN., FOX TOBIAS DIPL.-PHYS. DR. PHIL ., NOSKE WOLFGANG DIPL.-ING., Patentanwälte, 1200 Wien, Brigittenauer Lände 50 (AT)

(51) (54) Klassen; Warenverzeichnis:

Kl. 12-16: **Gitterfront eines Lufteinlasses**

(57) Beschreibung vorgelegt

(28) Anzahl der vorgelegten Musterabbildungen: 7

(55) Abbildung (färbig):

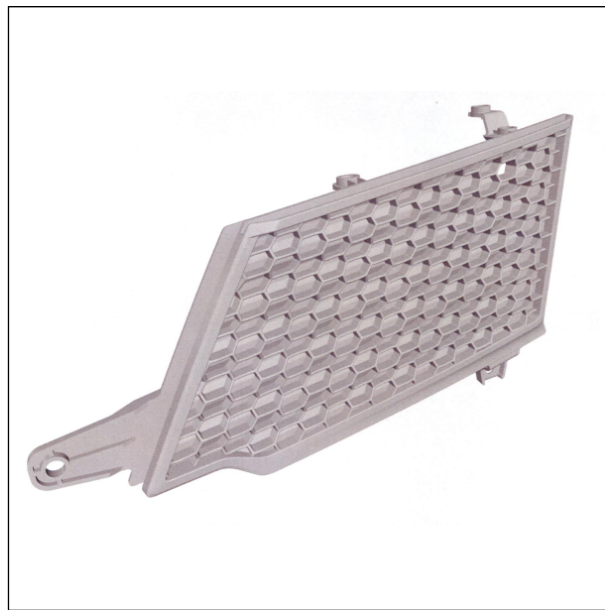

(Reg.Nr. 67877)

(11) Reg.Nr. **67878** (21) Aktenz.: **MU 373/2016**

(22) Anmeldetag: 2016 09 26

(30) Priorität:

2016-03-31 SE 2016/0117

(73) Inhaber:

**SCANIA CV AB**, 151 87 SÖDERTÄLJE, Granparksvägen 10 (SE)

(74) Vertreter:

SCHOBER ELISABETH DIPL.-ING. DR. TECHN., FOX TOBIAS DIPL.-PHYS. DR. PHIL ., NOSKE WOLFGANG DIPL.-ING., Patentanwälte, 1200 Wien, Brigittenauer Lände 50 (AT)

(51) (54) Klassen; Warenverzeichnis:

Kl. 12-16: **Gitterfront eines Lufteinlasses**

(57) Beschreibung vorgelegt

(28) Anzahl der vorgelegten Musterabbildungen: 7

(55) Abbildung (färbig):

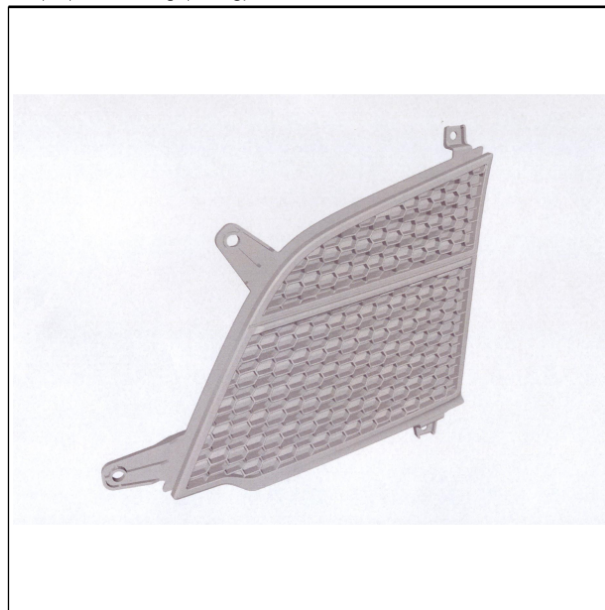

(Reg.Nr. 67878)

(11) Reg.Nr. **67879**

(21) Aktenz.: **MU 374/2016**

(22) Anmeldetag: 2016 09 26

(30) Priorität:

2016-03-31 SE 2016/0118

(73) Inhaber:

**Scania CV AB**, 151 87 SÖDERTÄLJE, Granparksvägen 10 (SE)

(74) Vertreter:

SCHOBER ELISABETH DIPL.-ING. DR. TECHN., FOX TOBIAS DIPL.-PHYS. DR. PHIL ., NOSKE WOLFGANG DIPL.-ING., Patentanwälte, 1200 Wien, Brigittenauer Lände 50 (AT)

(51) (54) Klassen; Warenverzeichnis:

Kl. 12-16: **Hochbelastbares Gitter**

(57) Beschreibung vorgelegt

(28) Anzahl der vorgelegten Musterabbildungen: 7

(55) Abbildung (färbig):

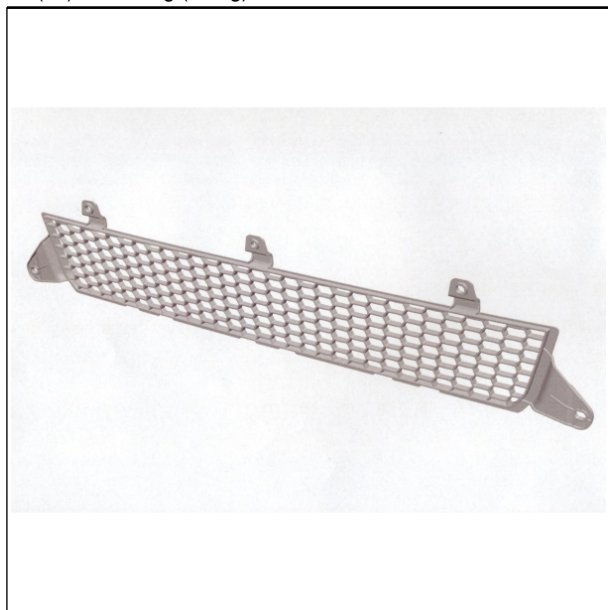

(Reg.Nr. 67879)

(11) Reg.Nr. **67880** (21) Aktenz.: **MU 375/2016**

(22) Anmeldetag: 2016 09 26

(30) Priorität:

2016-03-31 SE 2016/0119

(73) Inhaber:

**Scania CV AB**, 151 87 Södertälje, Granparksvägen 10 (SE)

(74) Vertreter:

SCHOBER ELISABETH DIPL.-ING. DR. TECHN., FOX TOBIAS DIPL.-PHYS. DR. PHIL ., NOSKE WOLFGANG DIPL.-ING., Patentanwälte, 1200 Wien, Brigittenauer Lände 50 (AT)

(51) (54) Klassen; Warenverzeichnis:

Kl. 12-16: **Kotflügel**

(57) Beschreibung vorgelegt

(28) Anzahl der vorgelegten Musterabbildungen: 7

(55) Abbildung (färbig):



(Reg.Nr. 67880)

(11) Reg.Nr. **67881** (21) Aktenz.: **MU 376/2016**

(22) Anmeldetag: 2016 09 26

(30) Priorität:

2016-03-31 SE 2016/0119

(73) Inhaber:

**Scania CV AB**, 151 87 Södertälje, Granparksvägen 10 (SE)

(74) Vertreter:

SCHOBER ELISABETH DIPL.-ING. DR. TECHN., FOX TOBIAS DIPL.-PHYS. DR. PHIL ., NOSKE WOLFGANG DIPL.-ING., Patentanwälte, 1200 Wien, Brigittenauer Lände 50 (AT)

(51) (54) Klassen; Warenverzeichnis:

Kl. 12-16: **Kotflügel**

(57) Beschreibung vorgelegt

(28) Anzahl der vorgelegten Musterabbildungen: 7

(55) Abbildung (färbig):



(Reg.Nr. 67881)

(11) Reg.Nr. **67882** (21) Aktenz.: **MU 377/2016**

(22) Anmeldetag: 2016 09 26

(30) Priorität:  
2016-03-31 SE 2016/0119

(73) Inhaber:  
**Scania CV AB**, 151 87 Södertälje, Granparksvägen 10 (SE)

(74) Vertreter:  
SCHOBER ELISABETH DIPL.-ING. DR. TECHN., FOX  
TOBIAS DIPL.-PHYS. DR. PHIL ., NOSKE WOLFGANG  
DIPL.-ING., Patentanwälte, 1200 Wien, Brigittenauer Lände 50  
(AT)

(51) (54) Klassen; Warenverzeichnis:

Kl. 12-16: **Kotflügel**

(57) Beschreibung vorgelegt

(28) Anzahl der vorgelegten Musterabbildungen: 7

(55) Abbildung (färbig):



(Reg.Nr. 67882)

(11) Reg.Nr. **67883** (21) Aktenz.: **MU 378/2016**

(22) Anmeldetag: 2016 09 26

(30) Priorität:

2016-03-31 SE 2016/0120

(73) Inhaber:

**Scania CV AB**, 151 87 Södertälje, Granparksvägen 10 (SE)

(74) Vertreter:  
SCHOBER ELISABETH DIPL.-ING. DR. TECHN., FOX  
TOBIAS DIPL.-PHYS. DR. PHIL ., NOSKE WOLFGANG  
DIPL.-ING., Patentanwälte, 1200 Wien, Brigittenauer Lände 50  
(AT)

(51) (54) Klassen; Warenverzeichnis:

Kl. 12-16: **Kotflügel**

(57) Beschreibung vorgelegt

(28) Anzahl der vorgelegten Musterabbildungen: 7

(55) Abbildung (färbig):



(Reg.Nr. 67883)

(11) Reg.Nr. **67884**

(21) Aktenz.: **MU 379/2016**

(22) Anmeldetag: 2016 09 26

(30) Priorität:

2016-03-31 SE 2016/0121

(73) Inhaber:

**Scania CV AB**, 151 87 Södertälje, Granparksvägen 10 (SE)

(74) Vertreter:

SCHOBER ELISABETH DIPL.-ING. DR. TECHN., FOX  
TOBIAS DIPL.-PHYS. DR. PHIL ., NOSKE WOLFGANG  
DIPL.-ING., Patentanwälte, 1200 Wien, Brigittenauer Lände 50  
(AT)

(51) (54) Klassen; Warenverzeichnis:

Kl. 12-16: **Kotflügel**

(57) Beschreibung vorgelegt

(28) Anzahl der vorgelegten Musterabbildungen: 7

(55) Abbildung (färbig):



(Reg.Nr. 67884)

(11) Reg.Nr. **67885**

(21) Aktenz.: **MU 380/2016**

(22) Anmeldetag: 2016 09 26

(30) Priorität:

2016-03-31 SE 2016/0121

(73) Inhaber:

**Scania CV AB**, 151 87 Södertälje, Granparksvägen 10 (SE)

(74) Vertreter:

SCHOBER ELISABETH DIPL.-ING. DR. TECHN., FOX  
TOBIAS DIPL.-PHYS. DR. PHIL ., NOSKE WOLFGANG  
DIPL.-ING., Patentanwälte, 1200 Wien, Brigittenauer Lände 50  
(AT)

(51) (54) Klassen; Warenverzeichnis:

Kl. 12-16: **Kotflügel**

(57) Beschreibung vorgelegt

(28) Anzahl der vorgelegten Musterabbildungen: 7

(55) Abbildung (färbig):



(Reg.Nr. 67885)

(11) Reg.Nr. **67886**

(21) Aktenz.: **MU 381/2016**

(22) Anmeldetag: 2016 09 26

(30) Priorität:

2016-03-31 SE 2016/0122

(73) Inhaber:

**Scania CV AB**, 151 87 Södertälje, Granparksvägen 10 (SE)

(74) Vertreter:

SCHOBER ELISABETH DIPL.-ING. DR. TECHN., FOX  
TOBIAS DIPL.-PHYS. DR. PHIL ., NOSKE WOLFGANG  
DIPL.-ING., Patentanwälte, 1200 Wien, Brigittenauer Lände 50  
(AT)

(51) (54) Klassen; Warenverzeichnis:

Kl. 12-16: **Batteriefachabdeckung**

(57) Beschreibung vorgelegt

(28) Anzahl der vorgelegten Musterabbildungen: 7

(55) Abbildung (färbig):



(Reg.Nr. 67886)

(11) Reg.Nr. **67887**

(21) Aktenz.: **MU 382/2016**

(22) Anmeldetag: 2016 09 26

(30) Priorität:

2016-03-31 SE 2016/0122

(73) Inhaber:

**Scania CV AB**, 151 87 Södertälje, Granparksvägen 10 (SE)

(74) Vertreter:

SCHOBER ELISABETH DIPL.-ING. DR. TECHN., FOX  
TOBIAS DIPL.-PHYS. DR. PHIL ., NOSKE WOLFGANG  
DIPL.-ING., Patentanwälte, 1200 Wien, Brigittenauer Lände 50  
(AT)

(51) (54) Klassen; Warenverzeichnis:

Kl. 12-16: **Batteriefachabdeckung**

(57) Beschreibung vorgelegt

(28) Anzahl der vorgelegten Musterabbildungen: 7

(55) Abbildung (färbig):



(Reg.Nr. 67887)

(11) Reg.Nr. **67888**

(21) Aktenz.: **MU 383/2016**

(22) Anmeldetag: 2016 09 26

(30) Priorität:  
2016-03-31 SE 2016/0125

(73) Inhaber:

**Scania CV AB**, 151 87 Södertälje, Granparksvägen 10 (SE)

(74) Vertreter:

SCHOBER ELISABETH DIPL.-ING. DR. TECHN., FOX  
TOBIAS DIPL.-PHYS. DR. PHIL ., NOSKE WOLFGANG  
DIPL.-ING., Patentanwälte, 1200 Wien, Brigittenauer Lände 50  
(AT)

(51) (54) Klassen; Warenverzeichnis:

Kl. 12-16: **Batteriefachabdeckung**

(57) Beschreibung vorgelegt

(28) Anzahl der vorgelegten Musterabbildungen: 7

(55) Abbildung (färbig):



(Reg.Nr. 67888)

(11) Reg.Nr. **67889** (21) Aktenz.: **MU 384/2016**

(22) Anmeldetag: 2016 09 26

(30) Priorität:

2016-03-31 SE 2016/0130

(73) Inhaber:

**Scania CV AB**, 151 87 Södertälje, Granparksvägen 10 (SE)

(74) Vertreter:

SCHOBER ELISABETH DIPL.-ING. DR. TECHN., FOX  
TOBIAS DIPL.-PHYS. DR. PHIL ., NOSKE WOLFGANG  
DIPL.-ING., Patentanwälte, 1200 Wien, Brigittenauer Lände 50  
(AT)

(51) (54) Klassen; Warenverzeichnis:

Kl. 12-16: **Batteriefachabdeckung**

(57) Beschreibung vorgelegt

(28) Anzahl der vorgelegten Musterabbildungen: 7

(55) Abbildung (färbig):



(Reg.Nr. 67889)

(11) Reg.Nr. **67890**

(21) Aktenz.: **MU 401/2016**

(22) Anmeldetag: 2016 09 26

(30) Priorität:

2016-03-31 SE 2016/0129

(73) Inhaber:

**SCANIA CV AB**, 151 87 SÖDERTÄLJE, Granparksvägen 10  
(SE)

(74) Vertreter:

SCHOBER ELISABETH DIPL.-ING. DR. TECHN., FOX  
TOBIAS DIPL.-PHYS. DR. PHIL ., NOSKE WOLFGANG  
DIPL.-ING., Patentanwälte, 1200 Wien, Brigittenauer Lände 50  
(AT)

(51) (54) Klassen; Warenverzeichnis:

Kl. 12-16: **Rippenpanel**

(57) Beschreibung vorgelegt

(28) Anzahl der vorgelegten Musterabbildungen: 7

(55) Abbildung (färbig):

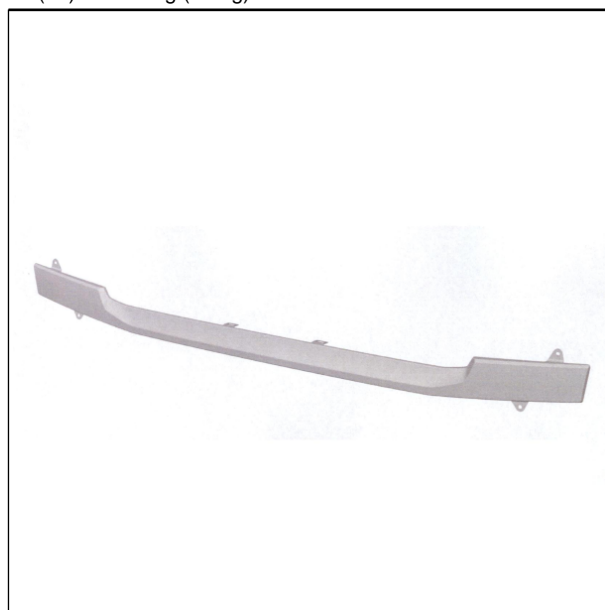

(Reg.Nr. 67890)

(11) Reg.Nr. **67891**

(21) Aktenz.: **MU 402/2016**

(22) Anmeldetag: 2016 09 26

(30) Priorität:

2016-03-31 SE 2016/0101

(73) Inhaber:

**SCANIA CV AB**, 151 87 SÖDERTÄLJE, Granparksvägen 10 (SE)

(74) Vertreter:

SCHOBER ELISABETH DIPL.-ING. DR. TECHN., FOX TOBIAS DIPL.-PHYS. DR. PHIL ., NOSKE WOLFGANG DIPL.-ING., Patentanwälte, 1200 Wien, Brigittenauer Lände 50 (AT)

(51) (54) Klassen; Warenverzeichnis:

Kl. 12-16: **Frontpanel**

(57) Beschreibung vorgelegt

(28) Anzahl der vorgelegten Musterabbildungen: 7

(55) Abbildung (färbig):



(Reg.Nr. 67891)

(11) Reg.Nr. **67892** (21) Aktenz.: **MU 403/2016**

(22) Anmeldetag: 2016 09 26

(30) Priorität:

2016-03-31 SE 2016/0102

(73) Inhaber:

**SCANIA CV AB**, 151 87 SÖDERTÄLJE, Granparksvägen 10 (SE)

(74) Vertreter:

SCHOBER ELISABETH DIPL.-ING. DR. TECHN., FOX TOBIAS DIPL.-PHYS. DR. PHIL ., NOSKE WOLFGANG DIPL.-ING., Patentanwälte, 1200 Wien, Brigittenauer Lände 50 (AT)

(51) (54) Klassen; Warenverzeichnis:

Kl. 12-16: **Rückplatte eines Frontpanels**

(57) Beschreibung vorgelegt

(28) Anzahl der vorgelegten Musterabbildungen: 7

(55) Abbildung (färbig):

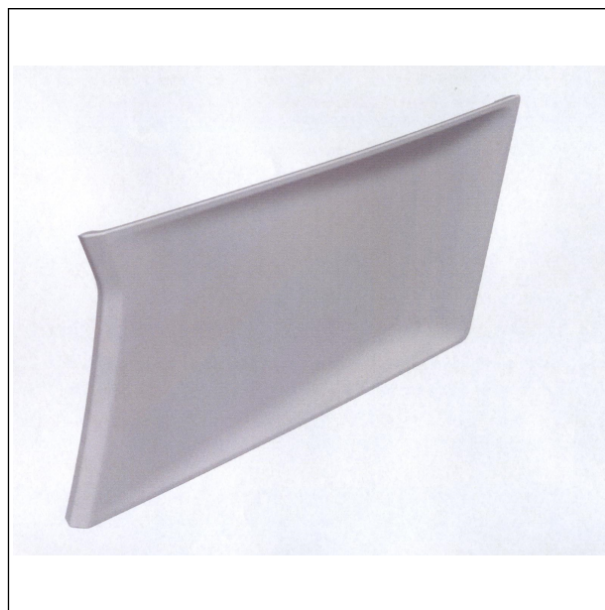

(Reg.Nr. 67892)

(11) Reg.Nr. **67893** (21) Aktenz.: **MU 404/2016**

(22) Anmeldetag: 2016 09 26

(30) Priorität:

2016-03-31 SE 2016/0102

(73) Inhaber:

**SCANIA CV AB**, 151 87 SÖDERTÄLJE, Granparksvägen 10 (SE)

(74) Vertreter:

SCHOBER ELISABETH DIPL.-ING. DR. TECHN., FOX TOBIAS DIPL.-PHYS. DR. PHIL ., NOSKE WOLFGANG DIPL.-ING., Patentanwälte, 1200 Wien, Brigittenauer Lände 50 (AT)

(51) (54) Klassen; Warenverzeichnis:

Kl. 12-16: **Rückplatte eines Frontpanels**

(57) Beschreibung vorgelegt

(28) Anzahl der vorgelegten Musterabbildungen: 7

(55) Abbildung (färbig):



(Reg.Nr. 67893)

(11) Reg.Nr. **67894**

(21) Aktenz.: **MU 405/2016**

(22) Anmeldetag: 2016 09 26

(30) Priorität:

2016-03-31 SE 2016/0103

(73) Inhaber:

**SCANIA CV AB**, 151 87 SÖDERTÄLJE, Granparksvägen 10  
(SE)

(74) Vertreter:

SCHOBER ELISABETH DIPL.-ING. DR. TECHN., FOX  
TOBIAS DIPL.-PHYS. DR. PHIL ., NOSKE WOLFGANG  
DIPL.-ING., Patentanwälte, 1200 Wien, Brigittenauer Lände 50  
(AT)

(51) (54) Klassen; Warenverzeichnis:

Kl. 12-16: **Rippenpanel**

(57) Beschreibung vorgelegt

(28) Anzahl der vorgelegten Musterabbildungen: 7

(55) Abbildung (färbig):



(Reg.Nr. 67894)



(Reg.Nr. 67895)

(11) Reg.Nr. **67896**

(21) Aktenz.: **MU 343/2016**

(22) Anmeldetag: 2016 09 16

(73) Inhaber:

**Gerald Böck**, 3130 Herzogenburg, Beethovengasse 4 (AT)

(51) (54) Klassen; Warenverzeichnis:

Kl. 12-11: **Fahrrad**

Kl. 21-02: **Sportartikel**

(57) Beschreibung vorgelegt

(28) Anzahl der vorgelegten Musterabbildungen: 2

(55) Abbildung (färbig):



(Reg.Nr. 67896)

(11) Reg.Nr. **67895**

(21) Aktenz.: **MU 406/2016**

(22) Anmeldetag: 2016 09 26

(30) Priorität:

2016-03-31 SE 2016/0090

(73) Inhaber:

**SCANIA CV AB**, 151 87 SÖDERTÄLJE, Granparksvägen 10  
(SE)

(74) Vertreter:

SCHOBER ELISABETH DIPL.-ING. DR. TECHN., FOX  
TOBIAS DIPL.-PHYS. DR. PHIL ., NOSKE WOLFGANG  
DIPL.-ING., Patentanwälte, 1200 Wien, Brigittenauer Lände 50  
(AT)

(51) (54) Klassen; Warenverzeichnis:

Kl. 12-16: **Rippenpanel**

(57) Beschreibung vorgelegt

(28) Anzahl der vorgelegten Musterabbildungen: 7

(55) Abbildung (färbig):

**Firmenwortlautänderung**

in:

Deutsches Milchkontor eG, 27404 ZEVEN (DE)

---

## Erlöschen

wegen Nichtzahlung der Erneuerungsgebühr:

---

020917	021057	021058	021059	021060
021061	021151	021152	021156	021159
021163	021169	021173	021174	045054
045075	045076	045077	045078	045079
045080	045081	045106	045115	045190
045191	045192	045193	045194	045195
045196	045197	045198	045199	045200
045201	045202	045203	045204	045205
045206	045207	045208	045210	063495
063496	063592	063666	063667	063668
063669	063682	063683	063684	063685
063686	063687	063688	063689	063690
063691	063692	063693	063694	063695
063696	063697	063698	063699	063700
063701	063702	063703	063704	063705
063706	063707	063737	063738	063739
063740	063741	063742	063743	063744
063745	063918	063923		

---

## Erlöschen

wegen Zeitablauf:

---

002143	002144	002145	002175	002177
002178	002179	003073	003219	003220

# ÖSTERREICHISCHER MUSTERANZEIGER

---



österreichisches  
patentamt

Wien, 20. Dezember 2016 / Nr. 12

Erscheint am 20. jedes Monats

Redaktion, Verwaltung und Verlag  
im Österreichischen Patentamt  
Wien XX., Dresdner Straße 87  
Postanschrift: Postfach 95  
1200 Wien

---

## Inhalt

- **Registrierungen (67897 bis 67931)**
- **Übertragungen**
- **Erlöschen**

---

## Bemerkungen:

Der Schutzbeginn stimmt mit dem Tag der Veröffentlichung und Registrierung des Musters überein.

Die Schutzdauer beträgt fünf Jahre beginnend mit dem Tag der Anmeldung und kann durch rechtzeitige Erneuerung viermal um je fünf Jahre verlängert werden.

Der Musteranmelder kann bis zu zehn verschiedene Musterabbildungen vorlegen. Veröffentlicht wird nur die hierfür vom Anmelder bzw. vom Patentamt ausgewählte Abbildung in schwarzweiß, wobei angegeben ist, ob diese Abbildung farbig oder schwarzweiß vorgelegt wurde.

Die jeweils neben den bibliographischen Daten stehenden Zahlen entsprechen dem WIPO-Standard St. 80 und dienen der zusätzlichen Kennzeichnung dieser Daten.

Kl. = Klasse nach der Klasseneinteilung des Abkommens von Locarno zur Errichtung einer internationalen Klassifikation für gewerbliche Muster und Modelle, BGBl.Nr. 496/1990.

---

<u>Ländercode</u>							
AD	ANDORRA	DE	DEUTSCHLAND	IN	INDIEN	PA	PANAMA
AE	VEREINIGTE ARABISCHE EMIRATE	DJ	DSCHIBUTI	IQ	IRAK	PE	PERU
AF	AFGHANISTAN	DK	DÄNEMARK	IR	IRAN	PF	FRANZÖSISCH POLYNESIEN
AG	ANTIGUA UND BARBUDA	DM	DOMINICA	IS	ISLAND	PG	PAPUA NEUGUINEA
AI	ANGUILLA	DO	DOMINIKANISCHE REPUBLIK	IT	ITALIEN	PH	PHILIPPINEN
AL	ALBANIEN	DZ	ALGERIEN	JE	JERSEY	PK	PAKISTAN
AM	ARMENIEN	EA	EURASISCHE PATENTORGANISATION (EAPO)	JM	JAMAICA	PL	POLEN
AN	NIEDERLÄNDISCHE ANTILLEN	EC	ECUADOR	JO	JORDANIEN	PR	PUERTO RICO
AO	ANGOLA	EE	ESTLAND	JP	JAPAN	PT	PORTUGAL
AP	AFRIKANISCHE REGIONALE ORGANISATION FÜR GEISTIGES EIGENTUM (ARIPO)	EG	ÄGYPTEN	KE	KENIA	PW	PALAU
AR	ARGENTINIEN	EH	WEST SAHARA	KH	KAMBODSCHA	PY	PARAGUAY
AT	ÖSTERREICH	EM	AMT DER EUROPÄISCHEN UNION FÜR GEISTIGES EIGENTUM (EUIPO)	KI	KIRIBATI	QA	KATAR
AU	AUSTRALIEN	EP	EUROPÄISCHES PATENTAMT	KM	KOMOREN	RE	REUNION
AW	ARUBA	ER	ERITREA	KN	ST. KITTS UND NEVIS	RO	RUMÄNIEN
AZ	ASERBAIDSCHAN	ES	SPANIEN	KP	DEMOKRATISCHE VOLKSREPUBLIK KOREA	RS	SERBIEN
BA	BOSNIEN UND HERZEGOWINA	ET	ÄTHIOPIEN	KR	KOREA	RU	RUSSISCHE FÖDERATION
BB	BARBADOS	EU	Europäische Union	KW	KUWAIT	RW	RUANDA
BD	BANGLADESCH	FI	FINNLAND	KY	KAIMANINSELN (CAYMAN ISLANDS)	SA	SAUDIARABIEN
BE	BELGIEN	FJ	FIDSCHI	LA	LAOS	SB	SALOMONEN
BF	BURKINA FASO	FK	FALKLAND INSELN (MALWINEN)	LC	SANTA LUCIA	SC	SEYCHELLEN
BG	BULGARIEN	FO	FÄRÖER INSELN	LI	LIECHTENSTEIN	SD	SUDAN
BH	BAHRAIN	FR	FRANKREICH	LK	SRI LANKA	SE	SCHWEDEN
BI	BURUNDI	GA	GABUN	LR	LIBERIA	SG	SINGAPUR
BJ	BENIN	GB	VEREINIGTES KÖNIGREICH	LS	LESOTHO	SH	SANKT HELENA, ASCENSION UND TRISTAN DA CUNHA
BM	BERMUDA	GC	PATENTAMT DES KOOPERATIONSRATS DER ARABISCHEN STAATEN DES GOLFES (GCC)	LT	LITAUEN	SI	SLOWENIEN
BN	BRUNEI DARUSSALAM	GD	GRENADA	LU	LUXEMBURG	SK	SLOWAKEI
BO	BOLIVIEN, PLURINATIONALER STAAT	GE	GEORGIEN	LV	LETTLAND	SL	SIERRA LEONE
BQ	BONAIRE, SANKT EUSTATIUS UND SABA	GG	GUERNSEY	LY	LYBIEN	SM	SAN MARINO
BR	BRASILIEN	GH	GHANA	MA	MAROKKO	SN	SENEGAL
BS	BAHAMAS	GI	GIBRALTAR	MC	MONACO	SO	SOMALIA
BT	BHUTAN	GL	GRÖNLAND	MD	MOLDAU	SR	SURINAM
BV	BOUVETINSEL	GM	GAMBIA	ME	MONTENEGRO	SS	SÜDSUDAN
BW	BOTSWANA	GN	GUINEA	MG	MADAGASKAR	ST	SÃO TOMÉ UND PRINCIPE
BX	BENELUX MARKENAMT (BOIP)	GP	GUADELOUPE	MH	MARSHALL INSELN	SU	SOWJETUNION/UDSSR
BY	BELARUS (WEIßRUSSLAND)	GQ	ÄQUATORIALGUINEA	ML	MAZEDONIEN	SV	EL SALVADOR
BZ	BELIZE	GR	GRIECHENLAND	MK	MALI	SX	ST. MARTIN (NIEDERLÄNDISCHE VERWALTUNG)
CA	KANADA	GS	SÜDGEORGIEN UND DIE SÜDLICHEN SANDWICHINSELN	MM	MYANMAR	SY	SYRIEN
CD	DEMOKRATISCHE REPUBLIK KONGO	GT	GUATEMALA	MN	MONGOLEI	SZ	SWAZILAND
CF	ZENTRALAFRIKANISCHE REPUBLIK	GU	GUAM	MO	MACAO	TC	TURKS- UND CAICOSINSELN
CG	KONGO	GW	GUINEA-BISSAU	MP	NÖRDLICHE MARIANEN	TD	TSCHAD
CH	SCHWEIZ	GY	GUYANA	MR	MAURETANIEN	TG	TOGO
CI	ELFENBEINKÜSTE	HK	HONGKONG (VERWALTUNG DER VOLKSREPUBLIK CHINA)	MS	MONTSERRAT	TH	THAILAND
CK	COOK-INSELN	HN	HONDURAS	MU	MAURITIUS	TJ	TADSCHIKISTAN
CL	CHILE	HR	KROATIEN	MV	MALEDIVEN	TK	TOKELAU
CM	KAMERUN	HT	HAITI	MW	MALAWI	TL	TIMOR-LESTE
CN	CHINA	HU	UNGARN	MX	MEXIKO	TM	TURKMENISTAN
CO	KOLUMBIEN	IB	INTERNATIONALES BÜRO DER WELTORGANISATION FÜR GEISTIGES EIGENTUM (WIPO)	MY	MALAYSIEN	TN	TUNESIEN
CR	COSTA RICA	ID	INDONESIEN	MZ	MOZAMBIQUE	TO	TONGA
CS	TSCHECHISCHE UND SLOWAKISCHE FÖD. REP./CSFR	IE	IRLAND	NA	NAMIBIEN	TR	TÜRKEI
CU	KUBA	IL	ISRAEL	NC	NEU KALEDONIEN	TT	TRINIDAD UND TOBAGO
CV	KAP VERDE	IM	ISLE OF MAN	NE	NIGER	TV	TUVALU
CW	CURAÇAO			NG	NIGERIEN	TW	TAIWAN
CY	ZYPERN			NI	NICARAGUA	TZ	TANSANIA
CZ	TSCHECHIEN			NL	NIEDERLANDE	UA	UKRAINE
DD	DDR (ALT)			NO	NORWEGEN	UG	UGANDA
				NP	NEPAL	UM	UNIONSMARKE
				NR	NAURU	US	VEREINIGTE STAATEN VON AMERIKA
				NZ	NEUSEELAND	UY	URUGUAY
				OA	AFRIKANISCHE ORGANISATION FÜR GEISTIGES EIGENTUM (OAPI)	UZ	USBEKISTAN
				OM	OMAN	VA	VATIKAN

VC SANKT VINCENT UND  
DIE GRENADINEN  
VE VENEZUELA  
VG JUNGFERN-INSELN  
(BRITISCH)  
VN VIETNAM  
VU VANUATU  
WO INTERNATIONALES  
BÜRO DER  
WELTORGANISATION  
FÜR GEISTIGES  
EIGENTUM (WIPO)  
WS SAMOA  
XN NORDISCHES PATENT  
INSTITUT (NPI)  
YE JEMEN  
YU JUGOSLAWIEN/SFRJ  
ZA SÜDAFRIKA  
ZM SAMBIA  
ZW ZIMBABWE

## Registrierungen

Schutzdauerbeginn: 20. Dezember 2016

(11) Reg.Nr. **67897** (21) Aktenz.: **MU 211/2016**  
(22) Anmeldetag: 2016 05 18  
(73) Inhaber:  
**Matthias Tagwercher**, 6780 Schruns, Wagenweg 30 (AT)  
(72) Schöpfer:  
Tagwercher Matthias, 6780 Schruns, Wagenweg 30 (AT)  
Kaufmann Andrea, 6741 Marul, Marul 50 (AT)  
(51) (54) Klassen; Warenverzeichnis:  
Kl. 11-02: **Ziergegenstand, Raumaccessoire**  
(57) Beschreibung vorgelegt  
(28) Anzahl der vorgelegten Musterabbildungen: 4  
(55) Abbildung (färbig):



(Reg.Nr. 67897)

(11) Reg.Nr. **67898** (21) Aktenz.: **MU 212/2016**  
(22) Anmeldetag: 2016 05 18  
(73) Inhaber:  
**Matthias Tagwercher**, 6780 Schruns, Wagenweg 30 (AT)  
(72) Schöpfer:  
Tagwercher Matthias, 6780 Schruns, Wagenweg 30 (AT)  
Kaufmann Andrea, 6741 Marul, Marul 50 (AT)  
(51) (54) Klassen; Warenverzeichnis:  
Kl. 11-02: **Ziergegenstand, Raumaccessoire**  
(57) Beschreibung vorgelegt  
(28) Anzahl der vorgelegten Musterabbildungen: 2  
(55) Abbildung (färbig):



(Reg.Nr. 67898)

(11) Reg.Nr. **67899** (21) Aktenz.: **MU 255/2016**  
(22) Anmeldetag: 2016 07 11  
(73) Inhaber:  
**DI Markus Rettenbacher**, 5020 Salzburg, Akademiestraße 17/9 (AT)  
**Isolde Lütgendorff-Gyllenstorm**, 5020 Salzburg, Römergasse 27 (AT)  
(72) Schöpfer:  
Rettenbacher Markus, 5020 Salzburg, Akademiestraße 17/9 (AT)  
Lütgendorff-Gyllenstorm Isolde, 5020 Salzburg, Römergasse 27 (AT)  
(51) (54) Klassen; Warenverzeichnis:  
Kl. 25-01: **Brett**  
(57) Beschreibung vorgelegt  
(28) Anzahl der vorgelegten Musterabbildungen: 2  
(55) Abbildung (schwarzweiß):

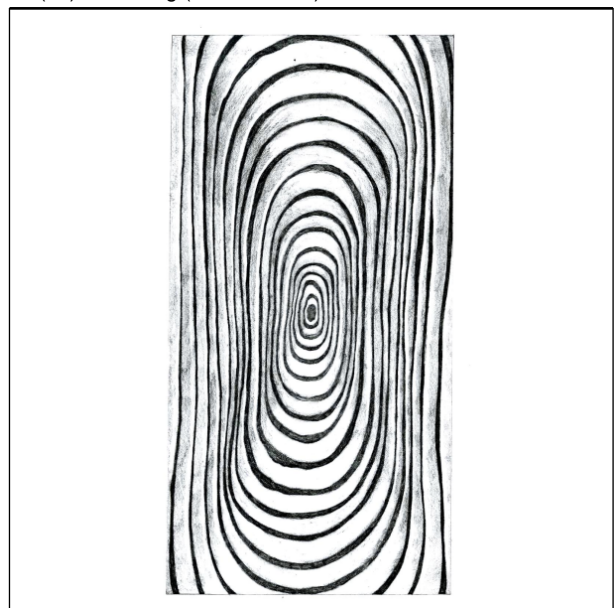

(Reg.Nr. 67899)

(11) Reg.Nr. **67900** (21) Aktenz.: **MU 256/2016**  
(22) Anmeldetag: 2016 07 11

(73) Inhaber:

**DI Markus Rettenbacher**, 5020 Salzburg, Akademiestraße  
17/9 (AT)

**Isolde Lütgendorff-Gyllenstorm**, 5020 Salzburg, Römergasse  
27 (AT)

(72) Schöpfer:

Rettenbacher Markus, 5020 Salzburg, Akademiestraße 17/9  
(AT)

Lütgendorff-Gyllenstorm Isolde, 5020 Salzburg, Römergasse  
27 (AT)

(51) (54) Klassen; Warenverzeichnis:

Kl. 25-01: **Brett**

(57) Beschreibung vorgelegt

(28) Anzahl der vorgelegten Musterabbildungen: 1

(55) Abbildung (färbig):

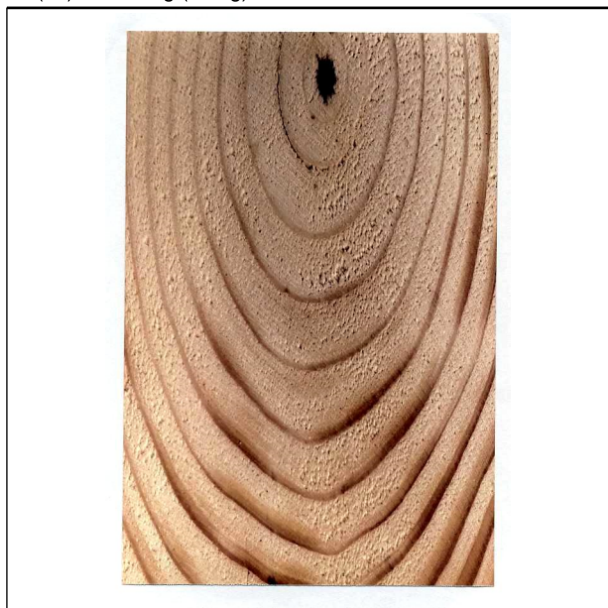

(Reg.Nr. 67900)

(11) Reg.Nr. **67901** (21) Aktenz.: **MU 257/2016**

(22) Anmeldetag: 2016 07 11

(73) Inhaber:

**DI Markus Rettenbacher**, 5020 Salzburg, Akademiestraße  
17/9 (AT)

**Isolde Lütgendorff-Gyllenstorm**, 5020 Salzburg, Römergasse  
27 (AT)

(72) Schöpfer:

Rettenbacher Markus, 5020 Salzburg, Akademiestraße 17/9  
(AT)

Lütgendorff-Gyllenstorm Isolde, 5020 Salzburg, Römergasse  
27 (AT)

(51) (54) Klassen; Warenverzeichnis:

Kl. 25-02: **Parkett**

(57) Beschreibung vorgelegt

(28) Anzahl der vorgelegten Musterabbildungen: 1

(55) Abbildung (färbig):

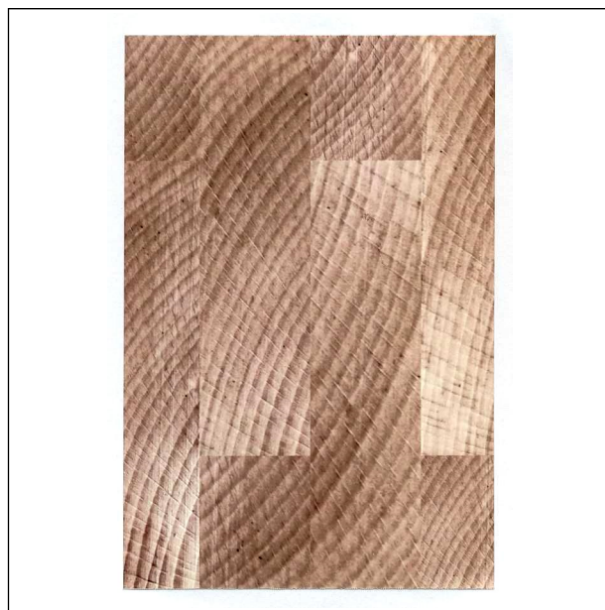

(Reg.Nr. 67901)

(11) Reg.Nr. **67902** (21) Aktenz.: **MU 258/2016**

(22) Anmeldetag: 2016 07 11

(73) Inhaber:

**DI Markus Rettenbacher**, 5020 Salzburg, Akademiestraße  
17/9 (AT)

**Isolde Lütgendorff-Gyllenstorm**, 5020 Salzburg, Römergasse  
27 (AT)

(72) Schöpfer:

Rettenbacher Markus, 5020 Salzburg, Akademiestraße 17/9  
(AT)

Lütgendorff-Gyllenstorm Isolde, 5020 Salzburg, Römergasse  
27 (AT)

(51) (54) Klassen; Warenverzeichnis:

Kl. 25-02: **Parkett**

(57) Beschreibung vorgelegt

(28) Anzahl der vorgelegten Musterabbildungen: 1

(55) Abbildung (färbig):

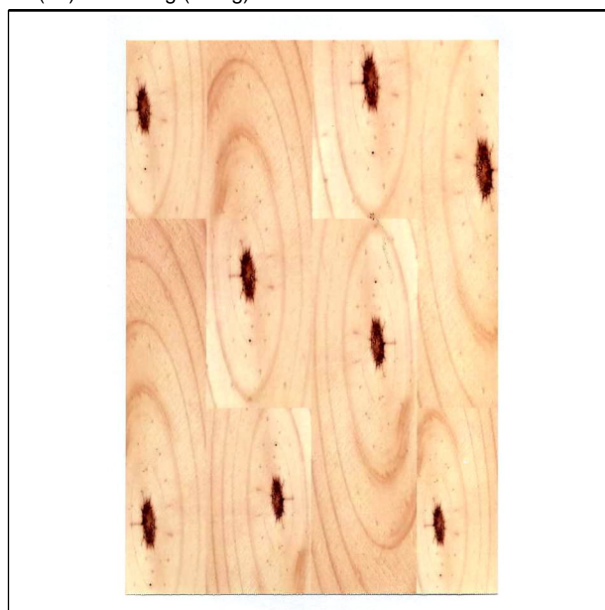

(Reg.Nr. 67902)

(11) Reg.Nr. **67903**

(21) Aktenz.: **MU 259/2016**

(22) Anmeldetag: 2016 07 11

(73) Inhaber:

**DI Markus Rettenbacher**, 5020 Salzburg, Akademiestraße  
17/9 (AT)

**Isolde Lütgendorff-Gyllenstorm**, 5020 Salzburg, Römergasse  
27 (AT)

(72) Schöpfer:

Rettenbacher Markus, 5020 Salzburg, Akademiestraße 17/9  
(AT)

Lütgendorff-Gyllenstorm Isolde, 5020 Salzburg, Römergasse  
27 (AT)

(51) (54) Klassen; Warenverzeichnis:

Kl. 25-02: **Parkett**

(57) Beschreibung vorgelegt

(28) Anzahl der vorgelegten Musterabbildungen: 1

(55) Abbildung (färbig):

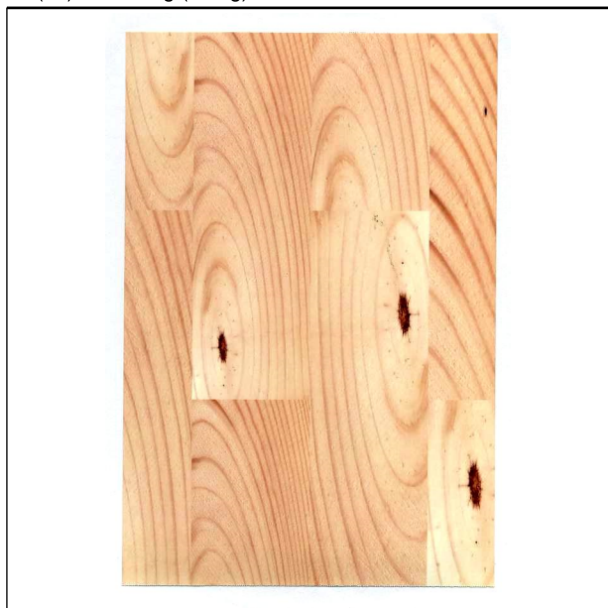

(Reg.Nr. 67903)

(11) Reg.Nr. **67904** (21) Aktenz.: **MU 260/2016**

(22) Anmeldetag: 2016 07 11

(73) Inhaber:

**DI Markus Rettenbacher**, 5020 Salzburg, Akademiestraße  
17/9 (AT)

**Isolde Lütgendorff-Gyllenstorm**, 5020 Salzburg, Römergasse  
27 (AT)

(72) Schöpfer:

Rettenbacher Markus, 5020 Salzburg, Akademiestraße 17/9  
(AT)

Lütgendorff-Gyllenstorm Isolde, 5020 Salzburg, Römergasse  
27 (AT)

(51) (54) Klassen; Warenverzeichnis:

Kl. 25-02: **Parkett**

(57) Beschreibung vorgelegt

(28) Anzahl der vorgelegten Musterabbildungen: 1

(55) Abbildung (färbig):

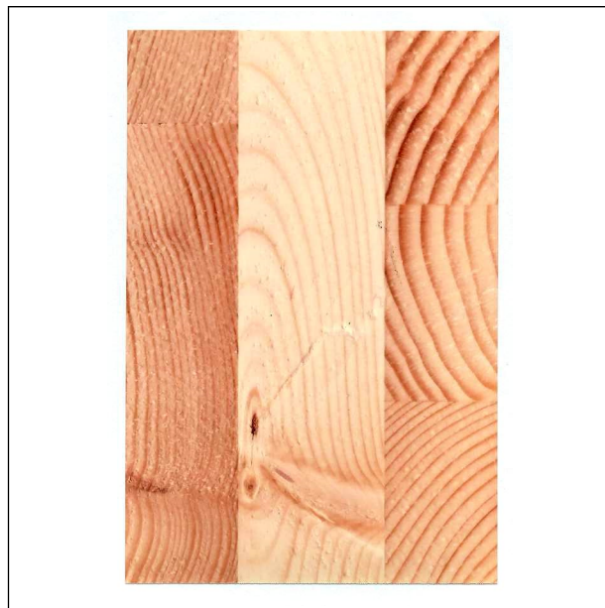

(Reg.Nr. 67904)

(11) Reg.Nr. **67905**

(21) Aktenz.: **MU 428/2016**

(22) Anmeldetag: 2016 07 11

(73) Inhaber:

**DI Markus Rettenbacher**, 5020 SALZBURG, Akademiestrasse  
17/9 (AT)

**Isolde Lütgendorff-Gyllenstorm**, 5020 Salzburg, Römergasse  
27 (AT)

(72) Schöpfer:

DI Rettenbacher Markus, 5020 Salzburg, Akademiestraße  
17/9 (AT)

Lütgendorff-Gyllenstorm Isolde, 5020 Salzburg, Römergasse 27  
(AT)

(51) (54) Klassen; Warenverzeichnis:

Kl. 25-01: **Brett**

(57) Beschreibung vorgelegt

(28) Anzahl der vorgelegten Musterabbildungen: 1

(55) Abbildung (färbig):

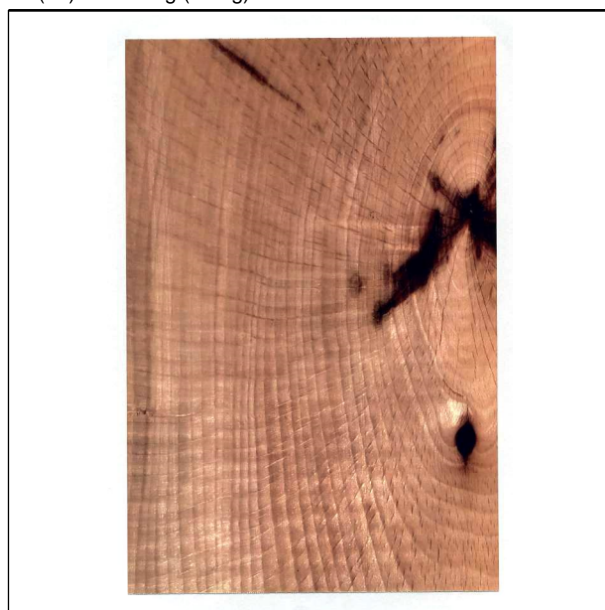

(Reg.Nr. 67905)

(11) Reg.Nr. **67906**

(21) Aktenz.: **MU 429/2016**

(22) Anmeldetag: 2016 07 11

(73) Inhaber:

**DI Markus Rettenbacher**, 5020 SALZBURG, Akademiestrasse  
17/9 (AT)

**Isolde Lütgendorf-Gyllenstorm**, 5020 Salzburg, Römergasse  
27 (AT)

(72) Schöpfer:

DI Rettenbacher Markus, 5020 Salzburg, Akademiestrasse  
17/9 (AT)

Lütgendorf-Gyllenstorm Isolde, 5020 Salzburg, Römergasse 27  
(AT)

(51) (54) Klassen; Warenverzeichnis:

Kl. 25-02: **Parkett**

(57) Beschreibung vorgelegt

(28) Anzahl der vorgelegten Musterabbildungen: 1

(55) Abbildung (färbig):

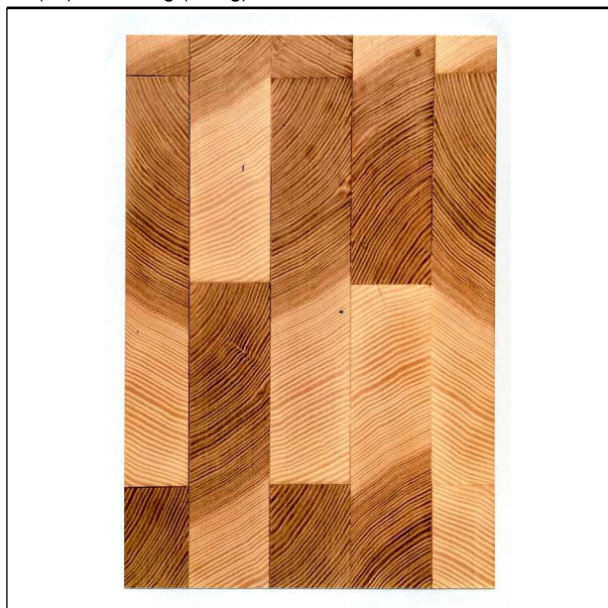

(Reg.Nr. 67906)

(11) Reg.Nr. **67907** (21) Aktenz.: **MU 430/2016**

(22) Anmeldetag: 2016 07 11

(73) Inhaber:

**DI Markus Rettenbacher**, 5020 SALZBURG, Akademiestrasse  
17/9 (AT)

**Isolde Lütgendorf-Gyllenstorm**, 5020 Salzburg, Römergasse  
27 (AT)

(72) Schöpfer:

DI Rettenbacher Markus, 5020 Salzburg, Akademiestrasse  
17/9 (AT)

Lütgendorf-Gyllenstorm Isolde, 5020 Salzburg, Römergasse 27  
(AT)

(51) (54) Klassen; Warenverzeichnis:

Kl. 25-02: **Parkett**

(57) Beschreibung vorgelegt

(28) Anzahl der vorgelegten Musterabbildungen: 1

(55) Abbildung (färbig):

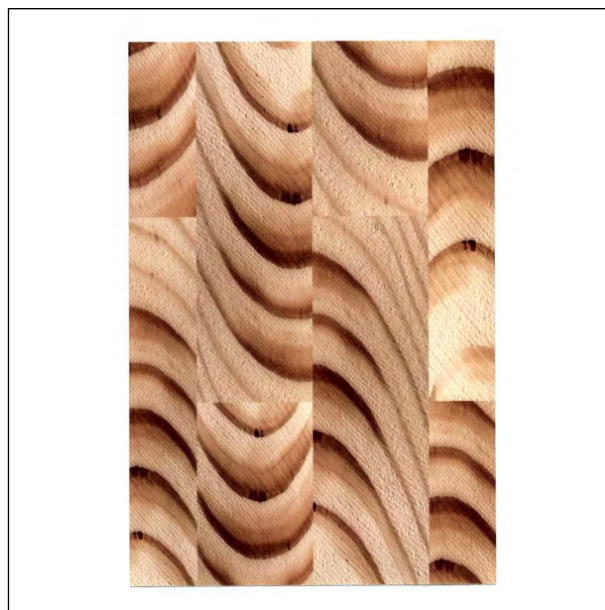

(Reg.Nr. 67907)

(11) Reg.Nr. **67908**

(21) Aktenz.: **MU 431/2016**

(22) Anmeldetag: 2016 07 11

(73) Inhaber:

**DI Markus Rettenbacher**, 5020 SALZBURG, Akademiestrasse  
17/9 (AT)

**Isolde Lütgendorf-Gyllenstorm**, 5020 Salzburg, Römergasse  
27 (AT)

(72) Schöpfer:

DI Rettenbacher Markus, 5020 Salzburg, Akademiestrasse  
17/9 (AT)

Lütgendorf-Gyllenstorm Isolde, 5020 Salzburg, Römergasse 27  
(AT)

(51) (54) Klassen; Warenverzeichnis:

Kl. 25-02: **Parkett**

(57) Beschreibung vorgelegt

(28) Anzahl der vorgelegten Musterabbildungen: 1

(55) Abbildung (färbig):

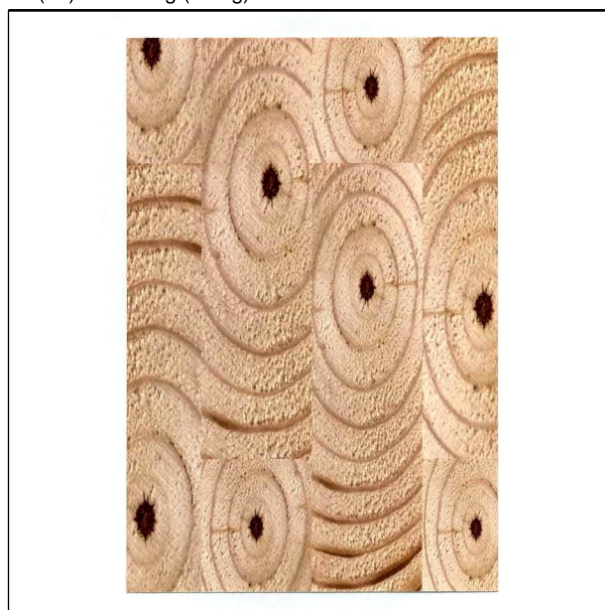

(Reg.Nr. 67908)

(11) Reg.Nr. **67909**

(21) Aktenz.: **MU 432/2016**

(22) Anmeldetag: 2016 07 11

(73) Inhaber:

**DI Markus Rettenbacher**, 5020 SALZBURG, Akademiestrasse  
17/9 (AT)

**Isolde Lütgendorf-Gyllenstorm**, 5020 Salzburg, Römergasse  
27 (AT)

(72) Schöpfer:

DI Rettenbacher Markus, 5020 Salzburg, Akademiestrasse  
17/9 (AT)

Lütgendorf-Gyllenstorm Isolde, 5020 Salzburg, Römergasse 27  
(AT)

(51) (54) Klassen; Warenverzeichnis:

Kl. 25-02: **Parkett**

(57) Beschreibung vorgelegt

(28) Anzahl der vorgelegten Musterabbildungen: 1

(55) Abbildung (färbig):

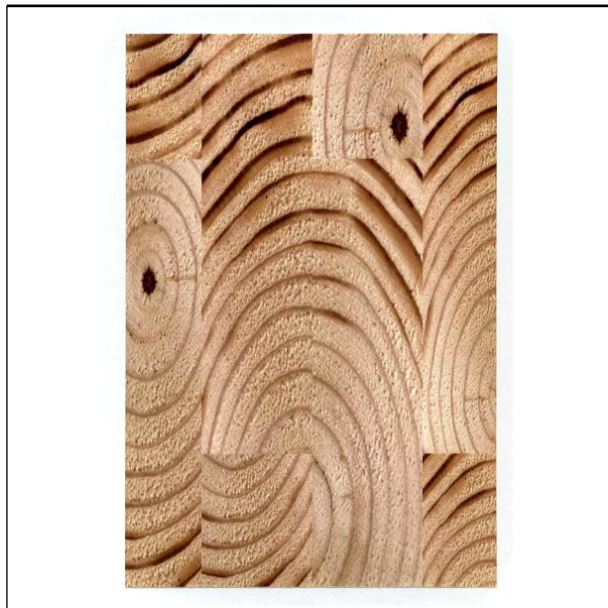

(Reg.Nr. 67909)

(11) Reg.Nr. **67910** (21) Aktenz.: **MU 296/2016**

(22) Anmeldetag: 2016 08 22

(73) Inhaber:

**Christina Sischka**, 3012 Wolfgraben, Brentenmaisstrasse 37  
(AT)

(72) Schöpfer:

Sischka Christina, 3012 Wolfgraben, Brentenmaisstrasse 37  
(AT)

Kropatschek Sebastian, 1180 Wien, Wielemamsgasse 2-6/4/6  
(AT)

(51) (54) Klassen; Warenverzeichnis:

Kl. 11-02: **Ziergegenstand**

Kl. 21-02: **Rampe für Sportgerät**

(57) Beschreibung vorgelegt

(28) Anzahl der vorgelegten Musterabbildungen: 1

(55) Abbildung (färbig):

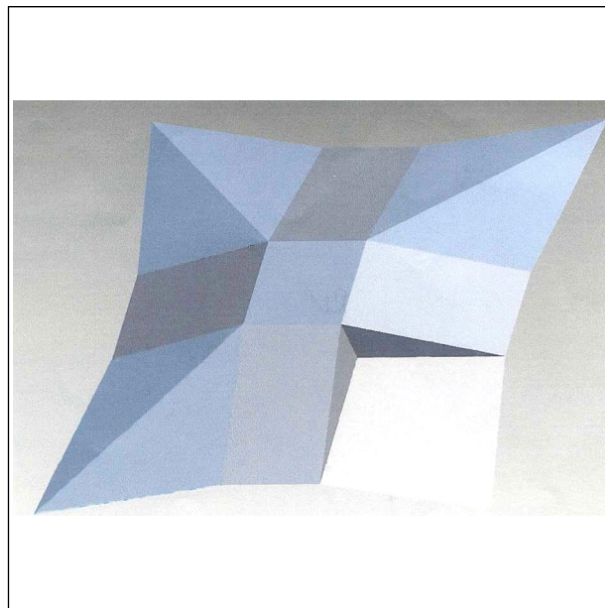

(Reg.Nr. 67910)

(11) Reg.Nr. **67911**

(21) Aktenz.: **MU 385/2016**

(22) Anmeldetag: 2016 09 26

(30) Priorität:

2016-03-31 SE 2016/0123

(73) Inhaber:

**Scania CV Aktiebolag**, 151 87 Södertälje, Granparksvägen 10  
(SE)

(74) Vertreter:

SCHOBER ELISABETH DIPL.-ING. DR. TECHN., FOX  
TOBIAS DIPL.-PHYS. DR. PHIL ., NOSKE WOLFGANG  
DIPL.-ING., Patentanwälte, 1200 Wien, Brigittenauer Lände 50  
(AT)

(51) (54) Klassen; Warenverzeichnis:

Kl. 12-16: **Verkleidungselement**

(57) Beschreibung vorgelegt

(28) Anzahl der vorgelegten Musterabbildungen: 7

(55) Abbildung (färbig):



(Reg.Nr. 67911)

(11) Reg.Nr. **67912**

(21) Aktenz.: **MU 386/2016**

(22) Anmeldetag: 2016 09 26

(30) Priorität:

2016-03-31 SE 2016/0123

(73) Inhaber:

**Scania CV Aktiebolag**, 151 87 Södertälje, Granparksvägen 10 (SE)

(74) Vertreter:

SCHOBER ELISABETH DIPL.-ING. DR. TECHN., FOX TOBIAS DIPL.-PHYS. DR. PHIL ., NOSKE WOLFGANG DIPL.-ING., Patentanwälte, 1200 Wien, Brigittenauer Lände 50 (AT)

(51) (54) Klassen; Warenverzeichnis:

Kl. 12-16: **Verkleidungselement**

(57) Beschreibung vorgelegt

(28) Anzahl der vorgelegten Musterabbildungen: 7

(55) Abbildung (färbig):



(Reg.Nr. 67912)

(11) Reg.Nr. **67913** (21) Aktenz.: **MU 387/2016**

(22) Anmeldetag: 2016 09 26

(30) Priorität:

2016-03-31 SE 2016/0123

(73) Inhaber:

**Scania CV Aktiebolag**, 151 87 Södertälje, Granparksvägen 10 (SE)

(74) Vertreter:

SCHOBER ELISABETH DIPL.-ING. DR. TECHN., FOX TOBIAS DIPL.-PHYS. DR. PHIL ., NOSKE WOLFGANG DIPL.-ING., Patentanwälte, 1200 Wien, Brigittenauer Lände 50 (AT)

(51) (54) Klassen; Warenverzeichnis:

Kl. 12-16: **Verkleidungselement**

(57) Beschreibung vorgelegt

(28) Anzahl der vorgelegten Musterabbildungen: 7

(55) Abbildung (färbig):



(Reg.Nr. 67913)

(11) Reg.Nr. **67914** (21) Aktenz.: **MU 388/2016**

(22) Anmeldetag: 2016 09 26

(30) Priorität:

2016-03-31 SE 2016/0123

(73) Inhaber:

**Scania CV Aktiebolag**, 151 87 Södertälje, Granparksvägen 10 (SE)

(74) Vertreter:

SCHOBER ELISABETH DIPL.-ING. DR. TECHN., FOX TOBIAS DIPL.-PHYS. DR. PHIL ., NOSKE WOLFGANG DIPL.-ING., Patentanwälte, 1200 Wien, Brigittenauer Lände 50 (AT)

(51) (54) Klassen; Warenverzeichnis:

Kl. 12-16: **Verkleidungselement**

(57) Beschreibung vorgelegt

(28) Anzahl der vorgelegten Musterabbildungen: 7

(55) Abbildung (färbig):

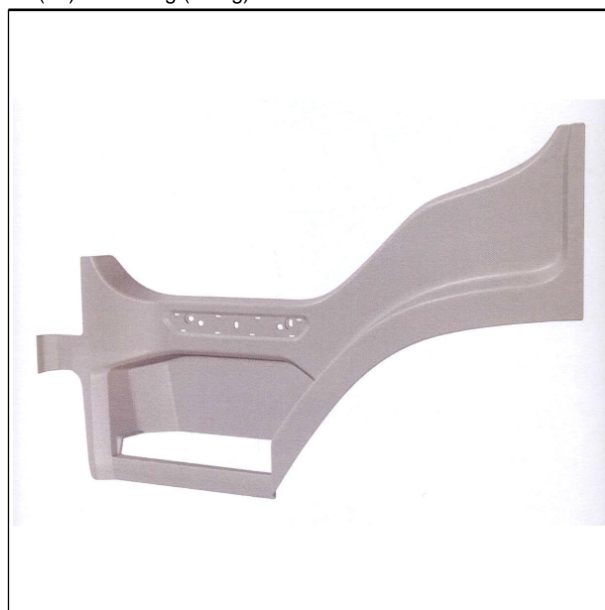

(Reg.Nr. 67914)

(11) Reg.Nr. **67915**

(21) Aktenz.: **MU 389/2016**

(22) Anmeldetag: 2016 09 26

(30) Priorität:

2016-03-31 SE 2016/0132

(73) Inhaber:

**Scania CV Aktiebolag**, 151 87 Södertälje, Granparksvägen 10  
(SE)

(74) Vertreter:

SCHOBER ELISABETH DIPL.-ING. DR. TECHN., FOX  
TOBIAS DIPL.-PHYS. DR. PHIL ., NOSKE WOLFGANG  
DIPL.-ING., Patentanwälte, 1200 Wien, Brigittenauer Lände 50  
(AT)

(51) (54) Klassen; Warenverzeichnis:

Kl. 12-16: **Auspuffschutzelement**

(57) Beschreibung vorgelegt

(28) Anzahl der vorgelegten Musterabbildungen: 7

(55) Abbildung (färbig):



(Reg.Nr. 67915)

(11) Reg.Nr. **67916** (21) Aktenz.: **MU 390/2016**

(22) Anmeldetag: 2016 09 26

(30) Priorität:

2016-03-31 SE 2016/0133

(73) Inhaber:

**Scania CV Aktiebolag**, 151 87 Södertälje, Granparksvägen 10  
(SE)

(74) Vertreter:

SCHOBER ELISABETH DIPL.-ING. DR. TECHN., FOX  
TOBIAS DIPL.-PHYS. DR. PHIL ., NOSKE WOLFGANG  
DIPL.-ING., Patentanwälte, 1200 Wien, Brigittenauer Lände 50  
(AT)

(51) (54) Klassen; Warenverzeichnis:

Kl. 12-16: **Auspuffschutzelement**

(57) Beschreibung vorgelegt

(28) Anzahl der vorgelegten Musterabbildungen: 7

(55) Abbildung (färbig):



(Reg.Nr. 67916)

(11) Reg.Nr. **67917** (21) Aktenz.: **MU 391/2016**

(22) Anmeldetag: 2016 09 26

(30) Priorität:

2016-03-31 SE 2016/0134

(73) Inhaber:

**Scania CV Aktiebolag**, 151 87 Södertälje, Granparksvägen 10  
(SE)

(74) Vertreter:

SCHOBER ELISABETH DIPL.-ING. DR. TECHN., FOX  
TOBIAS DIPL.-PHYS. DR. PHIL ., NOSKE WOLFGANG  
DIPL.-ING., Patentanwälte, 1200 Wien, Brigittenauer Lände 50  
(AT)

(51) (54) Klassen; Warenverzeichnis:

Kl. 12-16: **Auspuffrohr**

(57) Beschreibung vorgelegt

(28) Anzahl der vorgelegten Musterabbildungen: 7

(55) Abbildung (färbig):



(Reg.Nr. 67917)

(11) Reg.Nr. **67918**

(21) Aktenz.: **MU 392/2016**

(22) Anmeldetag: 2016 09 26

(30) Priorität:

2016-03-31 SE 2016/0097

(73) Inhaber:

**Scania CV Aktiebolag**, 151 87 Södertälje, Granparksvägen 10  
(SE)

(74) Vertreter:

SCHOBER ELISABETH DIPL.-ING. DR. TECHN., FOX  
TOBIAS DIPL.-PHYS. DR. PHIL ., NOSKE WOLFGANG  
DIPL.-ING., Patentanwälte, 1200 Wien, Brigittenauer Lände 50  
(AT)

(51) (54) Klassen; Warenverzeichnis:

Kl. 12-16: **Verkleidungselement einer Einstiegs Luke**

(57) Beschreibung vorgelegt

(28) Anzahl der vorgelegten Musterabbildungen: 7

(55) Abbildung (färbig):

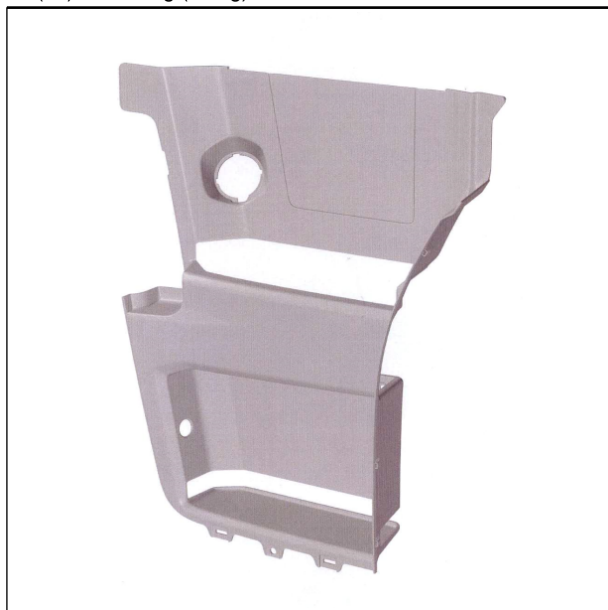

(Reg.Nr. 67918)

(11) Reg.Nr. **67919** (21) Aktenz.: **MU 393/2016**

(22) Anmeldetag: 2016 09 26

(30) Priorität:

2016-03-31 SE 2016/0097

(73) Inhaber:

**Scania CV Aktiebolag**, 151 87 Södertälje, Granparksvägen 10  
(SE)

(74) Vertreter:

SCHOBER ELISABETH DIPL.-ING. DR. TECHN., FOX  
TOBIAS DIPL.-PHYS. DR. PHIL ., NOSKE WOLFGANG  
DIPL.-ING., Patentanwälte, 1200 Wien, Brigittenauer Lände 50  
(AT)

(51) (54) Klassen; Warenverzeichnis:

Kl. 12-16: **Verkleidungselement einer Einstiegs Luke**

(57) Beschreibung vorgelegt

(28) Anzahl der vorgelegten Musterabbildungen: 7

(55) Abbildung (färbig):

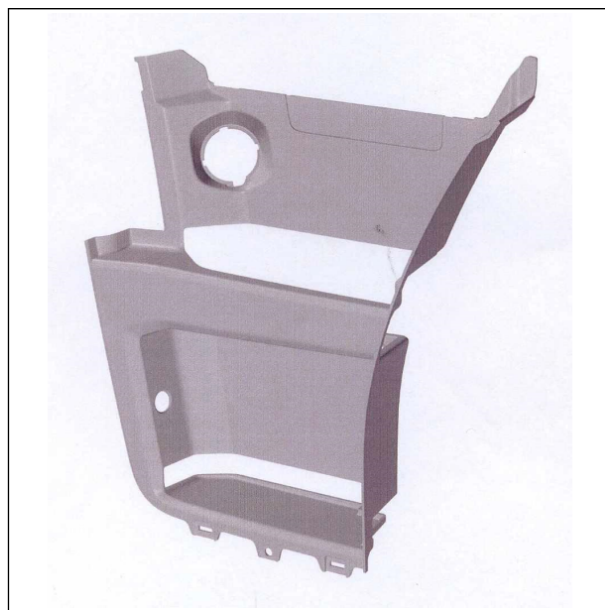

(Reg.Nr. 67919)

(11) Reg.Nr. **67920** (21) Aktenz.: **MU 394/2016**

(22) Anmeldetag: 2016 09 26

(30) Priorität:

2016-03-31 SE 2016/0097

(73) Inhaber:

**Scania CV Aktiebolag**, 151 87 Södertälje, Granparksvägen 10  
(SE)

(74) Vertreter:

SCHOBER ELISABETH DIPL.-ING. DR. TECHN., FOX  
TOBIAS DIPL.-PHYS. DR. PHIL ., NOSKE WOLFGANG  
DIPL.-ING., Patentanwälte, 1200 Wien, Brigittenauer Lände 50  
(AT)

(51) (54) Klassen; Warenverzeichnis:

Kl. 12-16: **Verkleidungselement einer Einstiegs Luke**

(57) Beschreibung vorgelegt

(28) Anzahl der vorgelegten Musterabbildungen: 7

(55) Abbildung (färbig):



(Reg.Nr. 67920)

(11) Reg.Nr. **67921**

(21) Aktenz.: **MU 395/2016**

(22) Anmeldetag: 2016 09 26

(30) Priorität:

2016-03-31 SE 2016/0098

(73) Inhaber:

**Scania CV Aktiebolag**, 151 87 Södertälje, Granparksvägen 10  
(SE)

(74) Vertreter:

SCHOBER ELISABETH DIPL.-ING. DR. TECHN., FOX  
TOBIAS DIPL.-PHYS. DR. PHIL ., NOSKE WOLFGANG  
DIPL.-ING., Patentanwälte, 1200 Wien, Brigittenauer Lände 50  
(AT)

(51) (54) Klassen; Warenverzeichnis:

Kl. 12-16: **Trittstufe**

(57) Beschreibung vorgelegt

(28) Anzahl der vorgelegten Musterabbildungen: 7

(55) Abbildung (färbig):



(Reg.Nr. 67921)

(11) Reg.Nr. **67922** (21) Aktenz.: **MU 396/2016**

(22) Anmeldetag: 2016 09 26

(30) Priorität:

2016-03-31 SE 2016/0104

(73) Inhaber:

**Scania CV Aktiebolag**, 151 87 Södertälje, Granparksvägen 10  
(SE)

(74) Vertreter:

SCHOBER ELISABETH DIPL.-ING. DR. TECHN., FOX  
TOBIAS DIPL.-PHYS. DR. PHIL ., NOSKE WOLFGANG  
DIPL.-ING., Patentanwälte, 1200 Wien, Brigittenauer Lände 50  
(AT)

(51) (54) Klassen; Warenverzeichnis:

Kl. 12-16: **Frontgriffpanel**

(57) Beschreibung vorgelegt

(28) Anzahl der vorgelegten Musterabbildungen: 7

(55) Abbildung (färbig):



(Reg.Nr. 67922)

(11) Reg.Nr. **67923** (21) Aktenz.: **MU 397/2016**

(22) Anmeldetag: 2016 09 26

(30) Priorität:

2016-03-31 SE 2016/0108

(73) Inhaber:

**Scania CV Aktiebolag**, 151 87 Södertälje, Granparksvägen 10  
(SE)

(74) Vertreter:

SCHOBER ELISABETH DIPL.-ING. DR. TECHN., FOX  
TOBIAS DIPL.-PHYS. DR. PHIL ., NOSKE WOLFGANG  
DIPL.-ING., Patentanwälte, 1200 Wien, Brigittenauer Lände 50  
(AT)

(51) (54) Klassen; Warenverzeichnis:

Kl. 12-16: **Seitenpanel eines unteren Frontgitters**

(57) Beschreibung vorgelegt

(28) Anzahl der vorgelegten Musterabbildungen: 7

(55) Abbildung (färbig):



(Reg.Nr. 67923)

(11) Reg.Nr. **67924**

(21) Aktenz.: **MU 398/2016**

(22) Anmeldetag: 2016 09 26

(30) Priorität:

2016-03-31 SE 2016/0095

(73) Inhaber:

**Scania CV Aktiebolag**, 151 87 Södertälje, Granparksvägen 10 (SE)

(74) Vertreter:

SCHOBER ELISABETH DIPL.-ING. DR. TECHN., FOX TOBIAS DIPL.-PHYS. DR. PHIL ., NOSKE WOLFGANG DIPL.-ING., Patentanwälte, 1200 Wien, Brigittenauer Lände 50 (AT)

(51) (54) Klassen; Warenverzeichnis:

Kl. 12-16: **Seitenpanel eines unteren Frontgitters**

(57) Beschreibung vorgelegt

(28) Anzahl der vorgelegten Musterabbildungen: 7

(55) Abbildung (färbig):



(Reg.Nr. 67924)

(11) Reg.Nr. **67925** (21) Aktenz.: **MU 399/2016**

(22) Anmeldetag: 2016 09 26

(30) Priorität:

2016-03-31 SE 2016/0099

(73) Inhaber:

**Scania CV Aktiebolag**, 151 87 Södertälje, Granparksvägen 10 (SE)

(74) Vertreter:

SCHOBER ELISABETH DIPL.-ING. DR. TECHN., FOX TOBIAS DIPL.-PHYS. DR. PHIL ., NOSKE WOLFGANG DIPL.-ING., Patentanwälte, 1200 Wien, Brigittenauer Lände 50 (AT)

(51) (54) Klassen; Warenverzeichnis:

Kl. 12-16: **Schalldämpfer, Auspuff**

(57) Beschreibung vorgelegt

(28) Anzahl der vorgelegten Musterabbildungen: 7

(55) Abbildung (färbig):



(Reg.Nr. 67925)

(11) Reg.Nr. **67926** (21) Aktenz.: **MU 400/2016**

(22) Anmeldetag: 2016 09 26

(30) Priorität:

2016-03-31 SE 2016/0100

(73) Inhaber:

**Scania CV Aktiebolag**, 151 87 Södertälje, Granparksvägen 10 (SE)

(74) Vertreter:

SCHOBER ELISABETH DIPL.-ING. DR. TECHN., FOX TOBIAS DIPL.-PHYS. DR. PHIL ., NOSKE WOLFGANG DIPL.-ING., Patentanwälte, 1200 Wien, Brigittenauer Lände 50 (AT)

(51) (54) Klassen; Warenverzeichnis:

Kl. 12-16: **Seitenpanel eines unteren Frontgitters**

(57) Beschreibung vorgelegt

(28) Anzahl der vorgelegten Musterabbildungen: 7

(55) Abbildung (färbig):



(Reg.Nr. 67926)

(11) Reg.Nr. **67927**

(21) Aktenz.: **MU 416/2016**

(22) Anmeldetag: 2016 09 30

(73) Inhaber:

**Susanne Spat GmbH**, 5026 Salzburg-Aigen, Aignerstraße 30  
(AT)

(72) Schöpfer:

Mag. Wach-Spatt Susanne, 5026 Salzburg, Aignerstrasse 30  
(AT)

(51) (54) Klassen; Warenverzeichnis:

Kl. 05-05: **Gewebe, Stoff**

(57) Beschreibung vorgelegt

(28) Anzahl der vorgelegten Musterabbildungen: 1

(55) Abbildung (färbig):

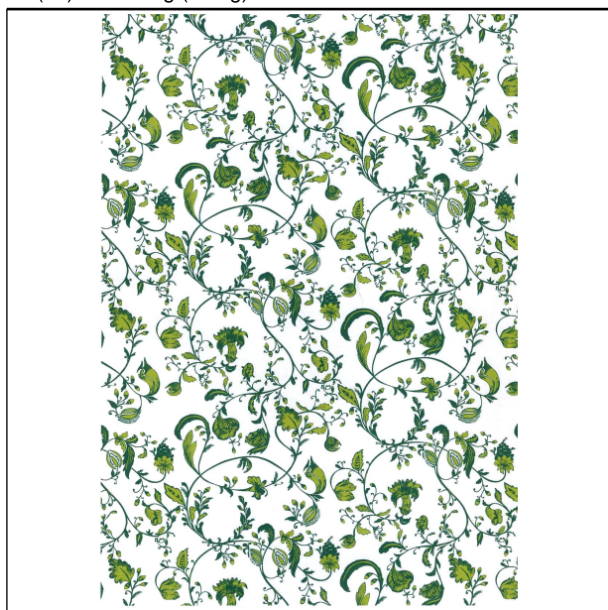

(Reg.Nr. 67927)

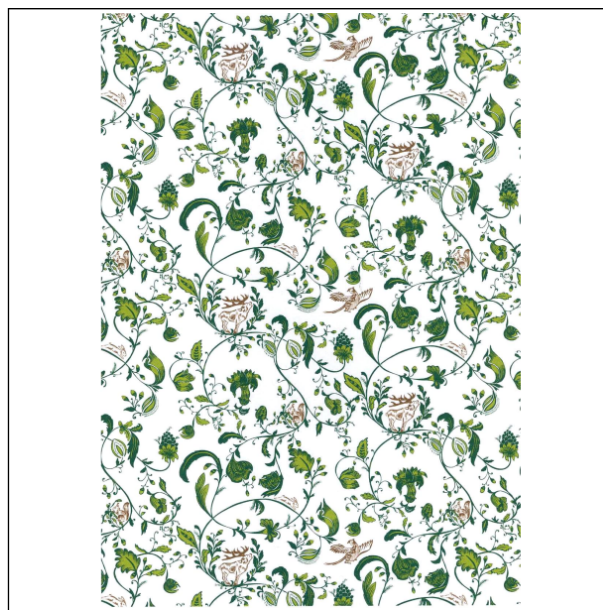

(Reg.Nr. 67928)

(11) Reg.Nr. **67928** (21) Aktenz.: **MU 417/2016**

(22) Anmeldetag: 2016 09 30

(73) Inhaber:

**Susanne Spat GmbH**, 5026 Salzburg-Aigen, Aignerstraße 30  
(AT)

(72) Schöpfer:

Mag. Wach-Spatt Susanne, 5026 Salzburg, Aignerstrasse 30  
(AT)

(51) (54) Klassen; Warenverzeichnis:

Kl. 05-05: **Gewebe, Stoff**

(57) Beschreibung vorgelegt

(28) Anzahl der vorgelegten Musterabbildungen: 1

(55) Abbildung (färbig):

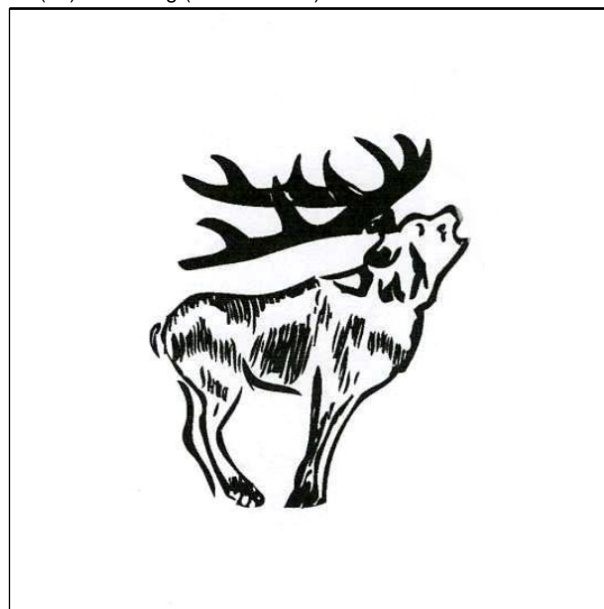

(Reg.Nr. 67929)

(11) Reg.Nr. **67930** (21) Aktenz.: **MU 419/2016**

(22) Anmeldetag: 2016 09 30

(73) Inhaber:

**Susanne Spatt GmbH**, 5026 Salzburg , Aignerstraße 30 (AT)

(72) Schöpfer:

Mag. Wach-Spatt Susanne, 5026 Salzburg, Aignerstrasse 30  
(AT)

(51) (54) Klassen; Warenverzeichnis:

Kl. 32-00: **Grafik**

(57) Beschreibung vorgelegt

(28) Anzahl der vorgelegten Musterabbildungen: 1

(55) Abbildung (schwarzweiß):

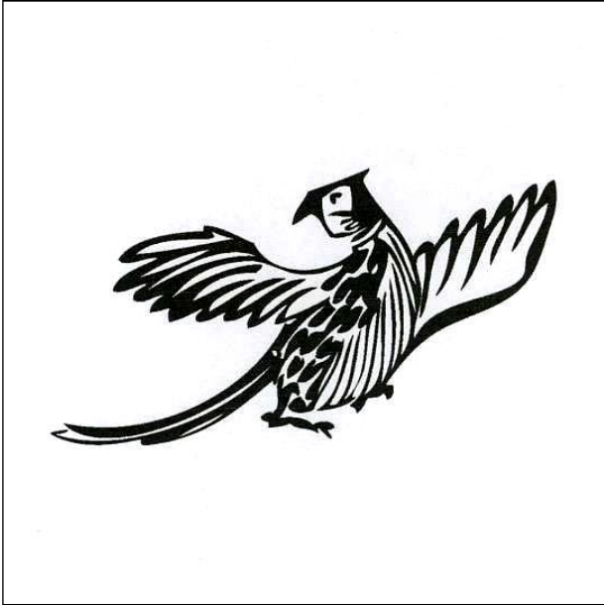

(Reg.Nr. 67930)

(11) Reg.Nr. **67931**

(21) Aktenz.: **MU 426/2016**

(22) Anmeldetag: 2016 10 11

(73) Inhaber:

**MUGY OG**, 1100 Wien, Fernkorngasse 109/25 (AT)

(72) Schöpfer:

YAZICI Georgios, 2230 Gänserndorf, Lehargasse 6 (AT)

(51) (54) Klassen; Warenverzeichnis:

Kl. 19-08: **Glückwunschkarte**

(28) Anzahl der vorgelegten Musterabbildungen: 6

(55) Abbildung (färbig):

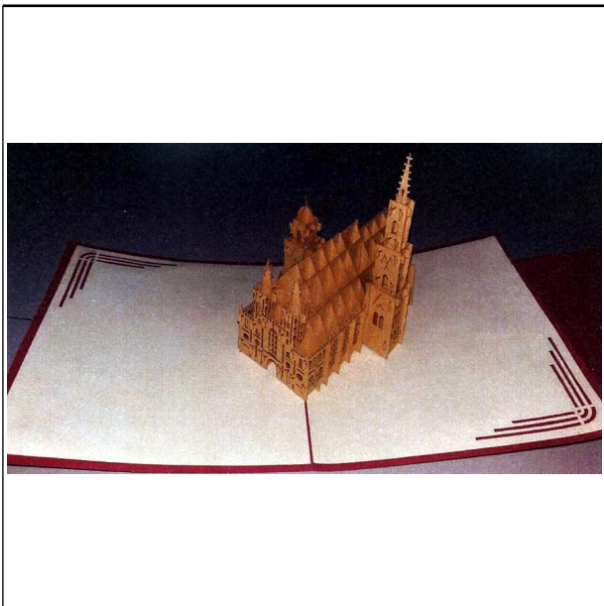

(Reg.Nr. 67931)

## Übertragung

auf:

062609 062610  
**Jacobs Douwe Egberts DE GmbH**, 28199 Bremen (DE)

065243	065244	065245	065296	065297
065298	065299	065300	065301	065302
065303	065304	065305	065306	065307
065308	065309	065310	065312	065313
065314	065315	065316	065317	065318
065319	065320	065321	065322	065505
065506	065507	065508	065509	065510
065511	065512	065513	065514	065515
065516	065517	065518	065519	065520
065521	065522	065523	065524	065525
065526	065527	065528	065529	065530
065531	065532	065533	065534	065535
065536	065537	065538	065539	065540
065541	065542	065543	065544	065545
065546	065547	065548	065549	065550
065551	065552	065553	065554	065555

**Volvo Lastvagnar AB**, 405 08 GÖTEBORG (SE)

065311

**Renault Trucks**, 69800 Saint-Priest (FR)

## Erlöschten

wegen Nichtzahlung der Erneuerungsgebühr:

021398	021399	021400	021401	021402
021403	021404	021405	021423	021439
021440	021473	021673	021674	021675
021676	021677	021678	021679	021680
021681	021682	021683	021684	021688
045555	045589	045590	045591	045592
045593	045594	045595	045740	045769
045777	045807	045808	045855	045856
059498	059604	063497	063498	063499
063500	063593	063670	063671	063672
063673	063674	063710	063711	063712
063713	063714	063715	063716	063717
063718	063719	063746	063747	063748
063749	063750	063751	063752	063753
063754	063755	063756	063757	063809
063810	063811	063812	063813	063814
063815	063816	063817	063818	063819
063820				

## Erlöschten

wegen Zeitablauf:

	002523	002524	002525	002526
002527	002528	002938		