

ÖSTERREICHISCHER MUSTERANZEIGER



Wien, 20. Jänner 2018 / Nr. 1

Erscheint am 20. jedes Monats

Redaktion, Verwaltung und Verlag
im Österreichischen Patentamt
Wien XX., Dresdner Straße 87
Postanschrift: Postfach 95
1200 Wien

Inhalt

- **Registrierungen (68721 bis 68784)**
- **Firmenwortlautänderungen**
- **Wiederaufleben**
- **Erlöschen**

Bemerkungen:

Der Schutzbeginn stimmt mit dem Tag der Veröffentlichung und Registrierung des Musters überein.

Die Schutzdauer beträgt fünf Jahre beginnend mit dem Tag der Anmeldung und kann durch rechtzeitige Erneuerung viermal um je fünf Jahre verlängert werden.

Der Musteranmelder kann bis zu zehn verschiedene Musterabbildungen vorlegen. Veröffentlicht wird nur die hierfür vom Anmelder bzw. vom Patentamt ausgewählte Abbildung in schwarzweiß, wobei angegeben ist, ob diese Abbildung farbig oder schwarzweiß vorgelegt wurde.

Die jeweils neben den bibliographischen Daten stehenden Zahlen entsprechen dem WIPO-Standard St. 80 und dienen der zusätzlichen Kennzeichnung dieser Daten.

Kl. = Klasse nach der Klasseneinteilung des Abkommens von Locarno zur Errichtung einer internationalen Klassifikation für gewerbliche Muster und Modelle, BGBl.Nr. 496/1990.

<u>Ländercode</u>							
AD	ANDORRA	DE	DEUTSCHLAND	IN	INDIEN	PA	PANAMA
AE	VEREINIGTE ARABISCHE EMIRATE	DJ	DSCHIBUTI	IQ	IRAK	PE	PERU
AF	AFGHANISTAN	DK	DÄNEMARK	IR	IRAN	PF	FRANZÖSISCH POLYNESIEN
AG	ANTIGUA UND BARBUDA	DM	DOMINICA	IS	ISLAND	PG	PAPUA NEUGUINEA
AI	ANGUILLA	DO	DOMINIKANISCHE REPUBLIK	IT	ITALIEN	PH	PHILIPPINEN
AL	ALBANIEN	DZ	ALGERIEN	JE	JERSEY	PK	PAKISTAN
AM	ARMENIEN	EA	EURASISCHE PATENTORGANISATION (EAPO)	JM	JAMAICA	PL	POLEN
AN	NIEDERLÄNDISCHE ANTILLEN	EC	ECUADOR	JO	JORDANIEN	PR	PUERTO RICO
AO	ANGOLA	EE	ESTLAND	JP	JAPAN	PT	PORTUGAL
AP	AFRIKANISCHE REGIONALE ORGANISATION FÜR GEISTIGES EIGENTUM (ARIPO)	EG	ÄGYPTEN	KE	KENIA	PW	PALAU
AR	ARGENTINIEN	EH	WEST SAHARA	KH	KAMBODSCHA	PY	PARAGUAY
AT	ÖSTERREICH	EM	AMT DER EUROPÄISCHEN UNION FÜR GEISTIGES EIGENTUM (EUIPO)	KI	KIRIBATI	QA	KATAR
AU	AUSTRALIEN	EP	EUROPÄISCHES PATENTAMT	KM	KOMOREN	RE	REUNION
AW	ARUBA	ER	ERITREA	KN	ST. KITTS UND NEVIS	RO	RUMÄNIEN
AZ	ASERBAIDSCHE	ES	SPANIEN	KP	DEMOKRATISCHE VOLKSREPUBLIK KOREA	RS	SERBIEN
BA	BOSNIEN UND HERZEGOWINA	ET	ÄTHIOPIEN	KR	KOREA	RU	RUSSISCHE FÖDERATION
BB	BARBADOS	EU	Europäische Union	KW	KUWAIT	RW	RUANDA
BD	BANGLADESCH	FI	FINNLAND	KY	KAIMANINSELN (CAYMAN ISLANDS)	SA	SAUDIARABIEN
BE	BELGIEN	FJ	FIDSCHI	LA	LAOS	SB	SALOMONEN
BF	BURKINA FASO	FK	FALKLAND INSELN (MALWINEN)	LC	SANTA LUCIA	SC	SEYCHELLEN
BG	BULGARIEN	FO	FÄRÖER INSELN	LI	LIECHTENSTEIN	SD	SUDAN
BH	BAHRAIN	FR	FRANKREICH	LK	SRI LANKA	SE	SCHWEDEN
BI	BURUNDI	GA	GABUN	LR	LIBERIA	SG	SINGAPUR
BJ	BENIN	GB	VEREINIGTES KÖNIGREICH	LS	LESOTHO	SH	SANKT HELENA, ASCENSION UND TRISTAN DA CUNHA
BM	BERMUDA	GC	PATENTAMT DES KOOPERATIONSRATS DER ARABISCHEN STAATEN DES GOLFES (GCC)	LT	LITAUEN	SI	SLOWENIEN
BN	BRUNEI DARUSSALAM	GD	GRENADA	LU	LUXEMBURG	SK	SLOWAKEI
BO	BOLIVIEN, PLURINATIONALER STAAT	GE	GEORGIEN	LV	LETTLAND	SL	SIERRA LEONE
BQ	BONAIRE, SANKT EUSTATIUS UND SABA	GG	GUERNSEY	LY	LYBIEN	SM	SAN MARINO
BR	BRASILIEN	GH	GHANA	MA	MAROKKO	SN	SENEGAL
BS	BAHAMAS	GI	GIBRALTAR	MC	MONACO	SO	SOMALIA
BT	BHUTAN	GL	GRÖNLAND	MD	MOLDAU	SR	SURINAM
BV	BOUVETINSEL	GM	GAMBIA	ME	MONTENEGRO	SS	SÜDSUDAN
BW	BOTSWANA	GN	GUINEA	MG	MADAGASKAR	ST	SÃO TOMÉ UND PRINCIPE
BX	BENELUX MARKENAMT (BOIP)	GP	GUADELOUPE	MH	MARSHALL INSELN	SU	SOWJETUNION/UDSSR
BY	BELARUS (WEIßRUSSLAND)	GQ	ÄQUATORIALGUINEA	ML	MAZEDONIEN	SV	EL SALVADOR
BZ	BELIZE	GR	GRIECHENLAND	MK	MALI	SX	ST. MARTIN (NIEDERLÄNDISCHE VERWALTUNG)
CA	KANADA	GS	SÜDGEORGIEN UND DIE SÜDLICHEN SANDWICHINSELN	MM	MYANMAR	SY	SYRIEN
CD	DEMOKRATISCHE REPUBLIK KONGO	GT	GUATEMALA	MN	MONGOLEI	SZ	SWAZILAND
CF	ZENTRALAFRIKANISCHE REPUBLIK	GU	GUAM	MO	MACAO	TC	TURKS- UND CAICOSINSELN
CG	KONGO	GW	GUINEA-BISSAU	MP	NÖRDLICHE MARIANEN	TD	TSCHAD
CH	SCHWEIZ	GY	GUYANA	MR	MAURETANIEN	TG	TOGO
CI	ELFENBEINKÜSTE	HK	HONGKONG (VERWALTUNG DER VOLKSREPUBLIK CHINA)	MS	MONTSERRAT	TH	THAILAND
CK	COOK-INSELN	HN	HONDURAS	MU	MAURITIUS	TJ	TADSCHIKISTAN
CL	CHILE	HR	KROATIEN	MV	MALEDIVEN	TK	TOKELAU
CM	KAMERUN	HT	HAITI	MW	MALAWI	TL	TIMOR-LESTE
CN	CHINA	HU	UNGARN	MX	MEXIKO	TM	TURKMENISTAN
CO	KOLUMBIEN	IB	INTERNATIONALES BÜRO DER WELTORGANISATION FÜR GEISTIGES EIGENTUM (WIPO)	MY	MALAYSIEN	TN	TUNESIEN
CR	COSTA RICA	ID	INDONESIEN	MZ	MOZAMBIQUE	TO	TONGA
CS	TSCHECHISCHE UND SLOWAKISCHE FÖD. REP./CSFR	IE	IRLAND	NA	NAMIBIEN	TR	TÜRKEI
CU	KUBA	IL	ISRAEL	NC	NEU KALEDONIEN	TT	TRINIDAD UND TOBAGO
CV	KAP VERDE	IM	ISLE OF MAN	NE	NIGER	TV	TUVALU
CW	CURAÇAO			NG	NIGERIEN	TW	TAIWAN
CY	ZYPERN			NI	NICARAGUA	TZ	TANSANIA
CZ	TSCHECHIEN			NL	NIEDERLANDE	UA	UKRAINE
DD	DDR (ALT)			NO	NORWEGEN	UG	UGANDA
				NP	NEPAL	UM	UNIONSMARKE
				NR	NAURU	US	VEREINIGTE STAATEN VON AMERIKA
				NZ	NEUSEELAND	UY	URUGUAY
				OA	AFRIKANISCHE ORGANISATION FÜR GEISTIGES EIGENTUM (OAPI)	UZ	USBKISTAN
				OM	OMAN	VA	VATIKAN

VC SANKT VINCENT UND
DIE GRENADINEN
VE VENEZUELA
VG JUNGFERN-INSELN
(BRITISCH)
VN VIETNAM
VU VANUATU
WO INTERNATIONALES
BÜRO DER
WELTORGANISATION
FÜR GEISTIGES
EIGENTUM (WIPO)
WS SAMOA
XN NORDISCHES PATENT
INSTITUT (NPI)
YE JEMEN
YU JUGOSLAWIEN/SFRJ
ZA SÜDAFRIKA
ZM SAMBIA
ZW ZIMBABWE

Registrierungen

Schutzdauerbeginn: 20. Jänner 2018

(11) Reg.Nr. **68721** (21) Aktenz.: **MU 473/2017**

(22) Anmeldetag: 2017 07 13

(30) Priorität:

2017-01-17 JP 2017-000636

(73) Inhaber:

TOK, Inc., 174-8501 Tokyo, 2-21-4, Azusawa, Itabashi (JP)

(74) Vertreter:

Puchberger & Partner Patentanwälte, 1010 Wien,
Reichsratsstraße 13 (AT)

(72) Schöpfer:

Honda Wataru, 174-8501 Tokyo, 2-21-4 Azusawa, Itabashi (JP)

(51) (54) Klassen; Warenverzeichnis:

Kl. 23-02: **Rotationsdämpfer für Toilettensitze**

(57) Beschreibung vorgelegt

(28) Anzahl der vorgelegten Musterabbildungen: 4

(55) Abbildung (schwarzweiß):

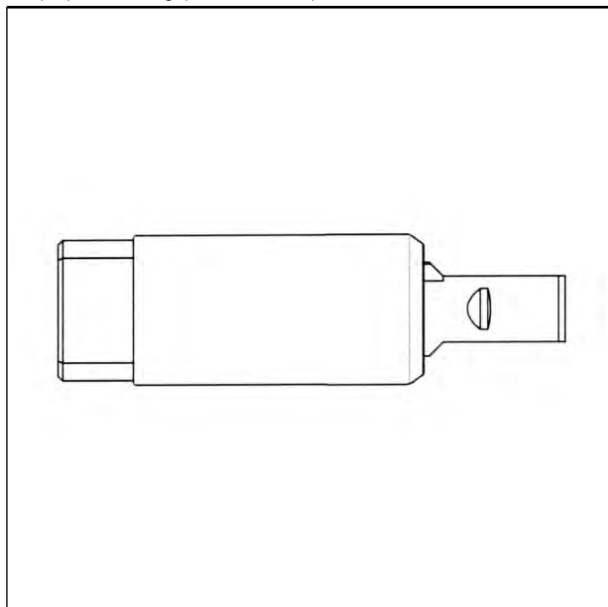

(Reg.Nr. 68721)

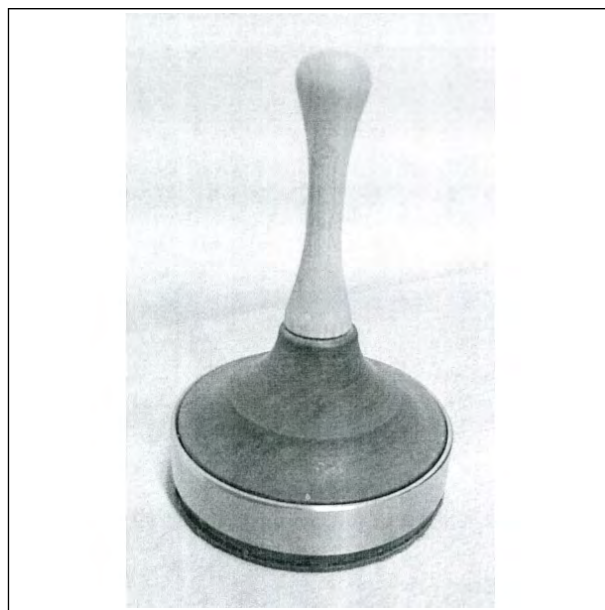

(Reg.Nr. 68722)

(11) Reg.Nr. **68723** (21) Aktenz.: **MU 635/2017**

(22) Anmeldetag: 2017 09 20

(73) Inhaber:

Michael Marko, 9065 Ebenthal, Felsenstraße 5 (AT)

(51) (54) Klassen; Warenverzeichnis:

Kl. 21-01: **Spielware**

(57) Beschreibung vorgelegt

(28) Anzahl der vorgelegten Musterabbildungen: 4

(55) Abbildung (schwarzweiß):

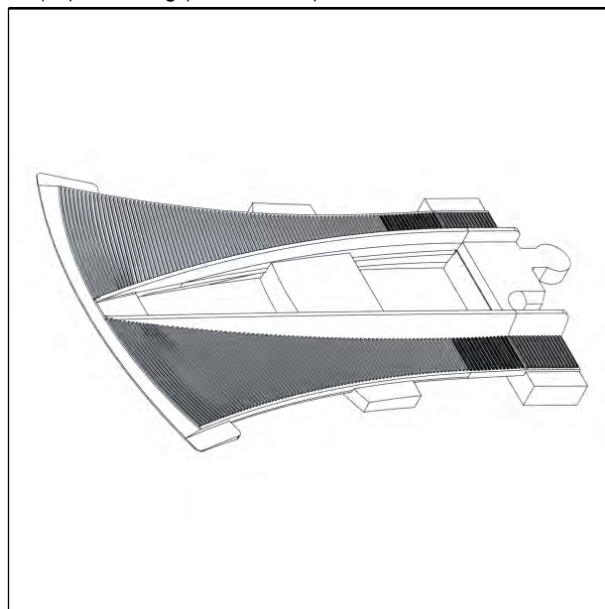

(Reg.Nr. 68723)

(11) Reg.Nr. **68722** (21) Aktenz.: **MU 600/2017**

(22) Anmeldetag: 2017 09 19

(73) Inhaber:

Karl Weber, 8265 Großsteinbach, Kroisbach 14 (AT)

(72) Schöpfer:

Weber Karl, 8265 Großsteinbach, Kroisbach 14 (AT)

(51) (54) Klassen; Warenverzeichnis:

Kl. 21-02: **Indoor Stocksport**

(57) Beschreibung vorgelegt

(28) Anzahl der vorgelegten Musterabbildungen: 1

(55) Abbildung (schwarzweiß):

(11) Reg.Nr. **68724** (21) Aktenz.: **MU 656/2017**

(22) Anmeldetag: 2017 10 09

(73) Inhaber:

Kurt Gabelar, 9020 Klagenfurt am Wörthersee,
Karawankenblickstraße 119 (AT)

(72) Schöpfer:

Gabelar Kurt, 9020 Klagenfurt am Wörthersee,
Karawankenblickstraße 119 (AT)

(51) (54) Klassen; Warenverzeichnis:

Kl. 03-01: **Koffer, Handkoffer**

(57) Beschreibung vorgelegt

(28) Anzahl der vorgelegten Musterabbildungen: 1

(55) Abbildung (färbig):



(Reg.Nr. 68724)

(11) Reg.Nr. **68725**

(21) Aktenz.: **MU 658/2017**

(22) Anmeldetag: 2017 10 20

(73) Inhaber:

iSi GmbH, 1217 Wien, Kürschnergasse 4 (AT)

(72) Schöpfer:

Mag. Pochtler Christian C., 1190 Wien, Reithlegasse 6 (AT)

(51) (54) Klassen; Warenverzeichnis:

Kl. 07-04: **Gerät zur Erzeugung und Ausgabe
aufgeschäumter Getränke**

Kl. 07-99: **Handbetätigte druckbasierte Vorrichtung zum
Austragen von gekühlten Fluiden**

(57) Beschreibung vorgelegt

(28) Anzahl der vorgelegten Musterabbildungen: 7

(55) Abbildung (färbig):



(Reg.Nr. 68725)

(11) Reg.Nr. **68726**

(21) Aktenz.: **MU 659/2017**

(22) Anmeldetag: 2017 10 20

(73) Inhaber:

iSi GmbH, 1217 Wien, Kürschnergasse 4 (AT)

(72) Schöpfer:

Mag. Pochtler Christian C., 1190 Wien, Reithlegasse 6 (AT)

(51) (54) Klassen; Warenverzeichnis:

Kl. 07-04: **Gerät zur Erzeugung und Ausgabe
aufgeschäumter Getränke**

Kl. 07-99: **Handbetätigte druckbasierte Vorrichtung zum
Austragen von gekühlten Fluiden**

(57) Beschreibung vorgelegt

(28) Anzahl der vorgelegten Musterabbildungen: 7

(55) Abbildung (schwarzweiß):

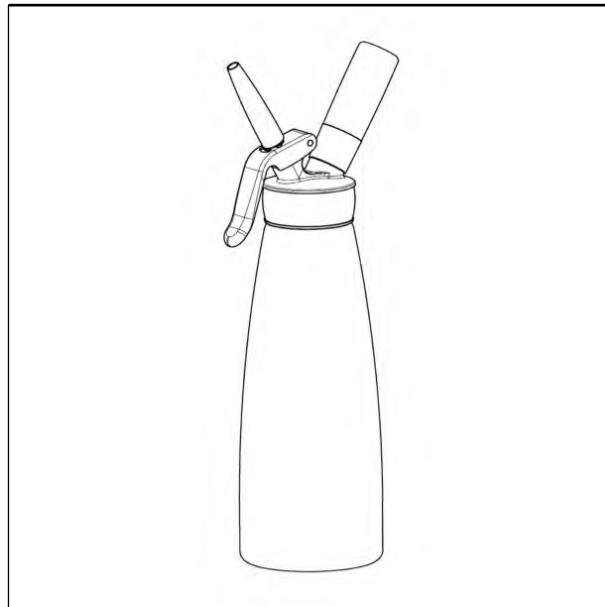

(Reg.Nr. 68726)

(11) Reg.Nr. **68727**

(21) Aktenz.: **MU 660/2017**

(22) Anmeldetag: 2017 10 24

(73) Inhaber:

Michael Lammer, 8632 Mariazell, Salzhammer 18 (AT)

(51) (54) Klassen; Warenverzeichnis:

Kl. 21-02: **Teelicht, Windlicht**

(57) Beschreibung vorgelegt

(28) Anzahl der vorgelegten Musterabbildungen: 10

(55) Abbildung (färbig):



(Reg.Nr. 68727)

(11) Reg.Nr. **68728** (21) Aktenz.: **MU 661/2017**

(22) Anmeldetag: 2017 10 31

(73) Inhaber:

VOLKSWAGEN AKTIENGESELLSCHAFT, 38440
WOLFSBURG, BERLINER RING 2 (DE)

(74) Vertreter:

SONN & PARTNER Patentanwälte, 1010 Wien, Riemergasse
14 (AT)

(51) (54) Klassen; Warenverzeichnis:

Kl. 12-16: **Fahrzeugteil**

(28) Anzahl der vorgelegten Musterabbildungen: 7

(55) Abbildung (schwarzweiß):



(Reg.Nr. 68728)

(11) Reg.Nr. **68729** (21) Aktenz.: **MU 662/2017**

(22) Anmeldetag: 2017 10 31

(73) Inhaber:

VOLKSWAGEN AKTIENGESELLSCHAFT, 38440
WOLFSBURG, BERLINER RING 2 (DE)

(74) Vertreter:

SONN & PARTNER Patentanwälte, 1010 Wien, Riemergasse
14 (AT)

(51) (54) Klassen; Warenverzeichnis:

Kl. 12-16: **Fahrzeugteil**

(28) Anzahl der vorgelegten Musterabbildungen: 7

(55) Abbildung (schwarzweiß):



(Reg.Nr. 68729)

(11) Reg.Nr. **68730** (21) Aktenz.: **MU 663/2017**

(22) Anmeldetag: 2017 10 31

(73) Inhaber:

VOLKSWAGEN AKTIENGESELLSCHAFT, 38440
WOLFSBURG, BERLINER RING 2 (DE)

(74) Vertreter:

SONN & PARTNER Patentanwälte, 1010 Wien, Riemergasse
14 (AT)

(51) (54) Klassen; Warenverzeichnis:

Kl. 12-16: **Fahrzeugteil**

(28) Anzahl der vorgelegten Musterabbildungen: 7

(55) Abbildung (schwarzweiß):



(Reg.Nr. 68730)

(11) Reg.Nr. **68731** (21) Aktenz.: **MU 664/2017**

(22) Anmeldetag: 2017 10 31

(73) Inhaber:

VOLKSWAGEN AKTIENGESELLSCHAFT, 38440
WOLFSBURG, BERLINER RING 2 (DE)

(74) Vertreter:

SONN & PARTNER Patentanwälte, 1010 Wien, Riemergasse
14 (AT)

(51) (54) Klassen; Warenverzeichnis:

Kl. 12-16: **Fahrzeugteil**

(28) Anzahl der vorgelegten Musterabbildungen: 7

(55) Abbildung (schwarzweiß):



(Reg.Nr. 68731)



(Reg.Nr. 68732)

(11) Reg.Nr. **68733** (21) Aktenz.: **MU 666/2017**

(22) Anmeldetag: 2017 10 31

(73) Inhaber:

VOLKSWAGEN AKTIENGESELLSCHAFT, 38440
WOLFSBURG, BERLINER RING 2 (DE)

(74) Vertreter:

SONN & PARTNER Patentanwälte, 1010 Wien, Riemergasse
14 (AT)

(51) (54) Klassen; Warenverzeichnis:

Kl. 12-16: **Fahrzeugteil**

(28) Anzahl der vorgelegten Musterabbildungen: 7

(55) Abbildung (schwarzweiß):

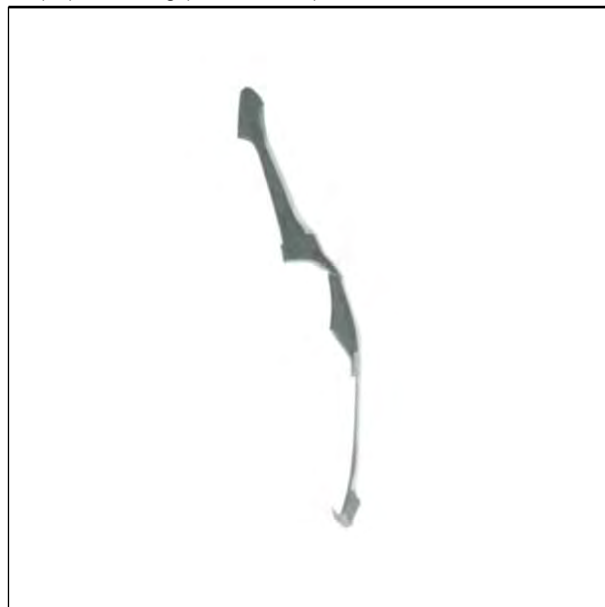

(Reg.Nr. 68733)

(11) Reg.Nr. **68732** (21) Aktenz.: **MU 665/2017**

(22) Anmeldetag: 2017 10 31

(73) Inhaber:

VOLKSWAGEN AKTIENGESELLSCHAFT, 38440
WOLFSBURG, BERLINER RING 2 (DE)

(74) Vertreter:

SONN & PARTNER Patentanwälte, 1010 Wien, Riemergasse
14 (AT)

(51) (54) Klassen; Warenverzeichnis:

Kl. 12-16: **Fahrzeugteil**

(28) Anzahl der vorgelegten Musterabbildungen: 7

(55) Abbildung (schwarzweiß):

(11) Reg.Nr. **68734** (21) Aktenz.: **MU 667/2017**

(22) Anmeldetag: 2017 10 31

(73) Inhaber:

VOLKSWAGEN AKTIENGESELLSCHAFT, 38440
WOLFSBURG, BERLINER RING 2 (DE)

(74) Vertreter:

SONN & PARTNER Patentanwälte, 1010 Wien, Riemergasse
14 (AT)

(51) (54) Klassen; Warenverzeichnis:

Kl. 12-16: **Fahrzeugteil**

(28) Anzahl der vorgelegten Musterabbildungen: 7

(55) Abbildung (schwarzweiß):



(Reg.Nr. 68734)

(11) Reg.Nr. **68735** (21) Aktenz.: **MU 668/2017**

(22) Anmeldetag: 2017 10 31

(73) Inhaber:

VOLKSWAGEN AKTIENGESELLSCHAFT, 38440
WOLFSBURG, BERLINER RING 2 (DE)

(74) Vertreter:

SONN & PARTNER Patentanwälte, 1010 Wien, Riemergasse
14 (AT)

(51) (54) Klassen; Warenverzeichnis:

Kl. 12-16: **Fahrzeugteil**

(28) Anzahl der vorgelegten Musterabbildungen: 7

(55) Abbildung (schwarzweiß):



(Reg.Nr. 68735)

(11) Reg.Nr. **68736**

(21) Aktenz.: **MU 669/2017**

(22) Anmeldetag: 2017 10 31

(73) Inhaber:

VOLKSWAGEN AKTIENGESELLSCHAFT, 38440
WOLFSBURG, BERLINER RING 2 (DE)

(74) Vertreter:

SONN & PARTNER Patentanwälte, 1010 Wien, Riemergasse
14 (AT)

(51) (54) Klassen; Warenverzeichnis:

Kl. 12-16: **Fahrzeugteil**

(28) Anzahl der vorgelegten Musterabbildungen: 7

(55) Abbildung (schwarzweiß):

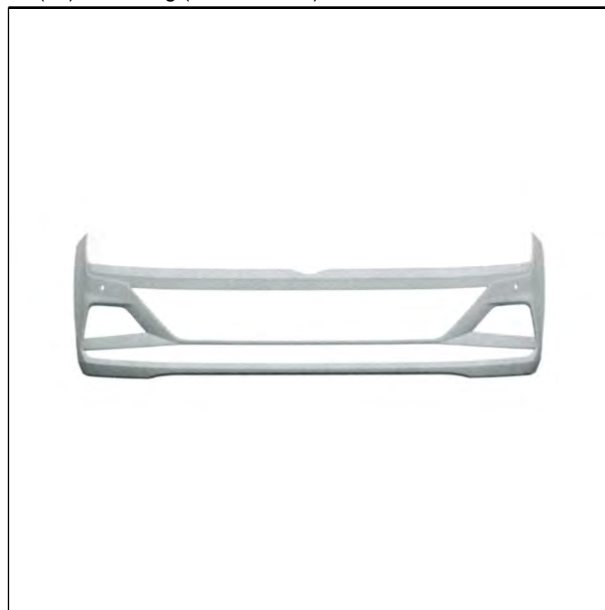

(Reg.Nr. 68736)

(11) Reg.Nr. **68737**

(21) Aktenz.: **MU 670/2017**

(22) Anmeldetag: 2017 10 31

(73) Inhaber:

VOLKSWAGEN AKTIENGESELLSCHAFT, 38440
WOLFSBURG, BERLINER RING 2 (DE)

(74) Vertreter:

SONN & PARTNER Patentanwälte, 1010 Wien, Riemergasse
14 (AT)

(51) (54) Klassen; Warenverzeichnis:

Kl. 12-16: **Fahrzeugteil**

(28) Anzahl der vorgelegten Musterabbildungen: 7

(55) Abbildung (schwarzweiß):



(Reg.Nr. 68737)

(11) Reg.Nr. **68738** (21) Aktenz.: **MU 678/2017**

(22) Anmeldetag: 2017 11 09

(73) Inhaber:

Franz Laßnig, 9311 Kraig/Überfeld, Karawankenblickweg 14 (AT)

(72) Schöpfer:

Laßnig Franz, 9311 Kraig/Überfeld, Karawankenblickweg (AT)

(51) (54) Klassen; Warenverzeichnis:

Kl. 25-99: **Bildstock, Urnengrabstätte**

(57) Beschreibung vorgelegt

(28) Anzahl der vorgelegten Musterabbildungen: 3

(55) Abbildung (färbig):



(Reg.Nr. 68738)

(11) Reg.Nr. **68739** (21) Aktenz.: **MU 680/2017**

(22) Anmeldetag: 2017 11 09

(73) Inhaber:

RWM Medizintechnik GmbH, 2523 Tattendorf, Gewerbepark Mitterfeld 9 (AT)

(72) Schöpfer:

Woissetschläger Robert, 2523 Tattendorf, Gewerbepark Mitterfeld 9 (AT)

(51) (54) Klassen; Warenverzeichnis:

Kl. 24-01: **Medizin Gerätewagen, Handwagen für die medizinische Versorgung**

(57) Beschreibung vorgelegt

(28) Anzahl der vorgelegten Musterabbildungen: 3

(55) Abbildung (färbig):



(Reg.Nr. 68739)

(11) Reg.Nr. **68740** (21) Aktenz.: **MU 713/2017**

(22) Anmeldetag: 2017 11 09

(73) Inhaber:

RWM Medizintechnik GmbH, 2523 Tattendorf, Gewerbepark Mitterfeld 9 (AT)

(72) Schöpfer:

Woissetschläger Robert, 2523 Tattendorf, Gewerbepark Mitterfeld 9 (AT)

(51) (54) Klassen; Warenverzeichnis:

Kl. 24-01: **Medizin Gerätewagen, Handwagen für die medizinische Versorgung**

(57) Beschreibung vorgelegt

(28) Anzahl der vorgelegten Musterabbildungen: 3

(55) Abbildung (färbig):



(Reg.Nr. 68740)

(11) Reg.Nr. **68741** (21) Aktenz.: **MU 714/2017**

(22) Anmeldetag: 2017 11 09

(73) Inhaber:

RWM Medizintechnik GmbH, 2523 Tattendorf, Gewerbepark Mitterfeld 9 (AT)

(72) Schöpfer:

Woisetschläger Robert, 2523 Tattendorf, Gewerbepark Mitterfeld 9 (AT)

(51) (54) Klassen; Warenverzeichnis:

Kl. 24-99: **Bettenbügel für Krankenbetten**

(57) Beschreibung vorgelegt

(28) Anzahl der vorgelegten Musterabbildungen: 1

(55) Abbildung (färbig):



(Reg.Nr. 68741)

(11) Reg.Nr. **68742** (21) Aktenz.: **MU 681/2017**

(22) Anmeldetag: 2017 11 09

(73) Inhaber:

CHANEL, 92200 Neuilly-Sur-Seine, 135 avenue Charles de Gaulle (FR)

(74) Vertreter:

Schönherr Rechtsanwälte GmbH, 1010 Wien, Schottenring 19 (AT)

(51) (54) Klassen; Warenverzeichnis:

Kl. 03-01: **Rucksack**

(28) Anzahl der vorgelegten Musterabbildungen: 9

(55) Abbildung (schwarzweiß):



(Reg.Nr. 68742)

(11) Reg.Nr. **68743** (21) Aktenz.: **MU 682/2017**

(22) Anmeldetag: 2017 11 09

(73) Inhaber:

CHANEL, 92200 Neuilly-Sur-Seine, 135 avenue Charles de Gaulle (FR)

(74) Vertreter:

Schönherr Rechtsanwälte GmbH, 1010 Wien, Schottenring 19 (AT)

(51) (54) Klassen; Warenverzeichnis:

Kl. 03-01: **Rucksack**

(28) Anzahl der vorgelegten Musterabbildungen: 9

(55) Abbildung (schwarzweiß):



(Reg.Nr. 68743)

(11) Reg.Nr. **68744** (21) Aktenz.: **MU 683/2017**

(22) Anmeldetag: 2017 11 09

(73) Inhaber:

CHANEL, 92200 Neuilly-Sur-Seine, 135 avenue Charles de Gaulle (FR)

(74) Vertreter:

Schönherr Rechtsanwälte GmbH, 1010 Wien, Schottenring 19
(AT)

(51) (54) Klassen; Warenverzeichnis:

Kl. 03-01: **Handtasche**

(28) Anzahl der vorgelegten Musterabbildungen: 8

(55) Abbildung (schwarzweiß):



(Reg.Nr. 68744)

(11) Reg.Nr. **68745**

(21) Aktenz.: **MU 684/2017**

(22) Anmeldetag: 2017 11 09

(73) Inhaber:

CHANEL, 92200 Neuilly-Sur-Seine, 135 avenue Charles de
Gaulle (FR)

(74) Vertreter:

Schönherr Rechtsanwälte GmbH, 1010 Wien, Schottenring 19
(AT)

(51) (54) Klassen; Warenverzeichnis:

Kl. 03-01: **Handtasche**

(28) Anzahl der vorgelegten Musterabbildungen: 8

(55) Abbildung (schwarzweiß):



(Reg.Nr. 68745)

(11) Reg.Nr. **68746**

(21) Aktenz.: **MU 685/2017**

(22) Anmeldetag: 2017 11 09

(73) Inhaber:

CHANEL, 92200 Neuilly-Sur-Seine, 135 avenue Charles de
Gaulle (FR)

(74) Vertreter:

Schönherr Rechtsanwälte GmbH, 1010 Wien, Schottenring 19
(AT)

(51) (54) Klassen; Warenverzeichnis:

Kl. 03-01: **Handtasche**

(28) Anzahl der vorgelegten Musterabbildungen: 8

(55) Abbildung (schwarzweiß):



(Reg.Nr. 68746)

(11) Reg.Nr. **68747**

(21) Aktenz.: **MU 686/2017**

(22) Anmeldetag: 2017 11 09

(73) Inhaber:

CHANEL, 92200 Neuilly-Sur-Seine, 135 avenue Charles de
Gaulle (FR)

(74) Vertreter:

Schönherr Rechtsanwälte GmbH, 1010 Wien, Schottenring 19
(AT)

(51) (54) Klassen; Warenverzeichnis:

Kl. 03-01: **Handtasche**

(28) Anzahl der vorgelegten Musterabbildungen: 10

(55) Abbildung (schwarzweiß):



(Reg.Nr. 68747)

(11) Reg.Nr. **68748** (21) Aktenz.: **MU 687/2017**

(22) Anmeldetag: 2017 11 09

(73) Inhaber:

CHANEL, 92200 Neuilly-Sur-Seine, 135 avenue Charles de Gaulle (FR)

(74) Vertreter:

Schönherr Rechtsanwälte GmbH, 1010 Wien, Schottenring 19 (AT)

(51) (54) Klassen; Warenverzeichnis:

Kl. 03-01: **Handtasche**

(28) Anzahl der vorgelegten Musterabbildungen: 8

(55) Abbildung (schwarzweiß):



(Reg.Nr. 68748)

(11) Reg.Nr. **68749** (21) Aktenz.: **MU 688/2017**

(22) Anmeldetag: 2017 11 09

(73) Inhaber:

CHANEL, 92200 Neuilly-Sur-Seine, 135 avenue Charles de Gaulle (FR)

(74) Vertreter:

Schönherr Rechtsanwälte GmbH, 1010 Wien, Schottenring 19 (AT)

(51) (54) Klassen; Warenverzeichnis:

Kl. 03-01: **Handtasche**

(28) Anzahl der vorgelegten Musterabbildungen: 8

(55) Abbildung (schwarzweiß):



(Reg.Nr. 68749)

(11) Reg.Nr. **68750** (21) Aktenz.: **MU 689/2017**

(22) Anmeldetag: 2017 11 09

(73) Inhaber:

CHANEL, 92200 Neuilly-Sur-Seine, 135 avenue Charles de Gaulle (FR)

(74) Vertreter:

Schönherr Rechtsanwälte GmbH, 1010 Wien, Schottenring 19 (AT)

(51) (54) Klassen; Warenverzeichnis:

Kl. 03-01: **Handtasche**

(28) Anzahl der vorgelegten Musterabbildungen: 8

(55) Abbildung (schwarzweiß):

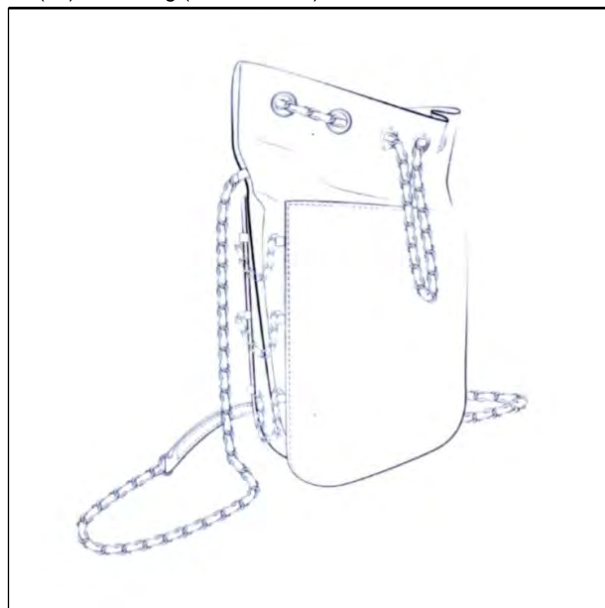

(Reg.Nr. 68750)

(11) Reg.Nr. **68751** (21) Aktenz.: **MU 690/2017**

(22) Anmeldetag: 2017 11 09

(73) Inhaber:

CHANEL, 92200 Neuilly-Sur-Seine, 135 avenue Charles de Gaulle (FR)

(74) Vertreter:

Schönherr Rechtsanwälte GmbH, 1010 Wien, Schottenring 19 (AT)

(51) (54) Klassen; Warenverzeichnis:

Kl. 03-01: **Handtasche**

(28) Anzahl der vorgelegten Musterabbildungen: 8

(55) Abbildung (schwarzweiß):

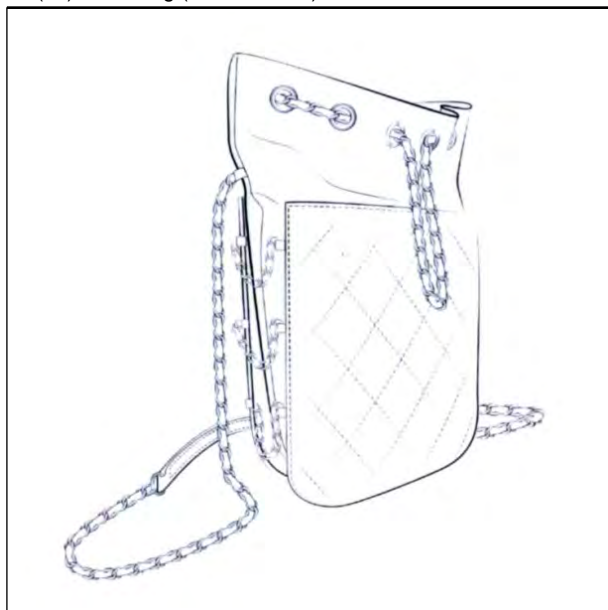

(Reg.Nr. 68751)

(11) Reg.Nr. **68752** (21) Aktenz.: **MU 691/2017**

(22) Anmeldetag: 2017 11 09

(73) Inhaber:

CHANEL, 92200 Neuilly-Sur-Seine, 135 avenue Charles de Gaulle (FR)

(74) Vertreter:

Schönherr Rechtsanwälte GmbH, 1010 Wien, Schottenring 19 (AT)

(51) (54) Klassen; Warenverzeichnis:

Kl. 03-01: **Handtasche**

(28) Anzahl der vorgelegten Musterabbildungen: 8

(55) Abbildung (schwarzweiß):

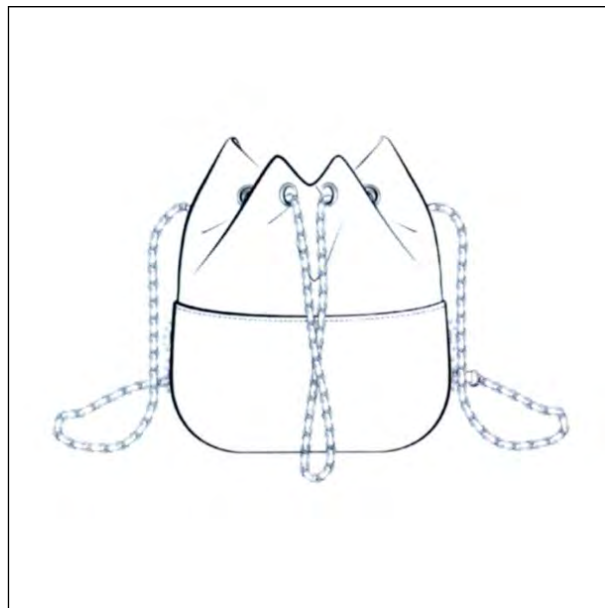

(Reg.Nr. 68752)

(11) Reg.Nr. **68753** (21) Aktenz.: **MU 692/2017**

(22) Anmeldetag: 2017 11 09

(73) Inhaber:

CHANEL, 92200 Neuilly-Sur-Seine, 135 avenue Charles de Gaulle (FR)

(74) Vertreter:

Schönherr Rechtsanwälte GmbH, 1010 Wien, Schottenring 19 (AT)

(51) (54) Klassen; Warenverzeichnis:

Kl. 03-01: **Handtasche**

(28) Anzahl der vorgelegten Musterabbildungen: 8

(55) Abbildung (schwarzweiß):

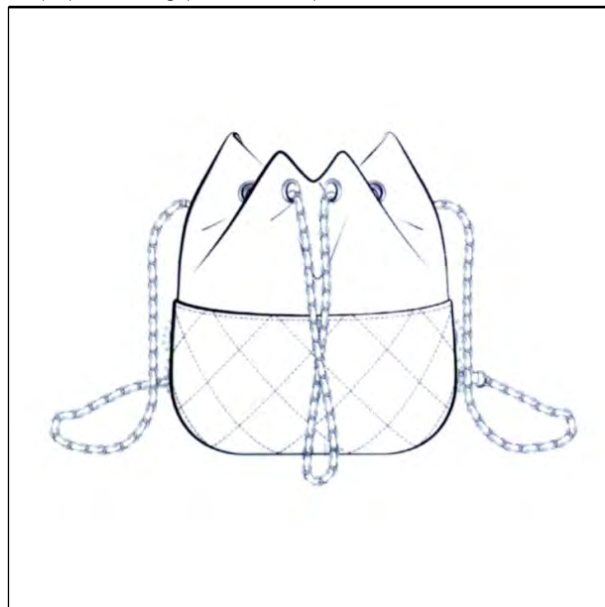

(Reg.Nr. 68753)

(11) Reg.Nr. **68754** (21) Aktenz.: **MU 693/2017**

(22) Anmeldetag: 2017 11 09

(73) Inhaber:

CHANEL, 92200 Neuilly-Sur-Seine, 135 avenue Charles de Gaulle (FR)

(74) Vertreter:

Schönherr Rechtsanwälte GmbH, 1010 Wien, Schottenring 19 (AT)

(51) (54) Klassen; Warenverzeichnis:

Kl. 03-01: **Schulterriemen für Taschen und Rucksäcke**

(28) Anzahl der vorgelegten Musterabbildungen: 1

(55) Abbildung (schwarzweiß):

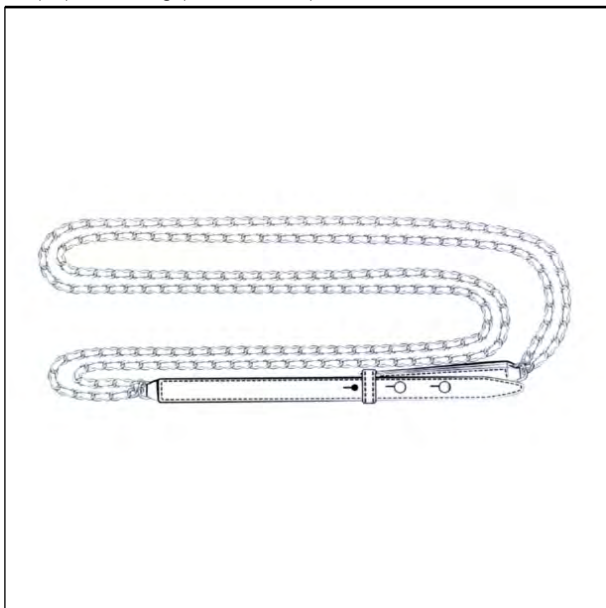

(Reg.Nr. 68754)

(11) Reg.Nr. **68755** (21) Aktenz.: **MU 699/2017**

(22) Anmeldetag: 2017 11 15

(73) Inhaber:

Werner Raffelseder, 4274 Schönau im Mühlkreis, Mühlenweg 6 (AT)

(72) Schöpfer:

Raffelseder Werner, 4274 Schönau im Mühlkreis, Mühlenweg 6 (AT)

(51) (54) Klassen; Warenverzeichnis:

Kl. 01-01: **Toast, Toastbrot**

(57) Beschreibung vorgelegt

(28) Anzahl der vorgelegten Musterabbildungen: 4

(55) Abbildung (schwarzweiß):

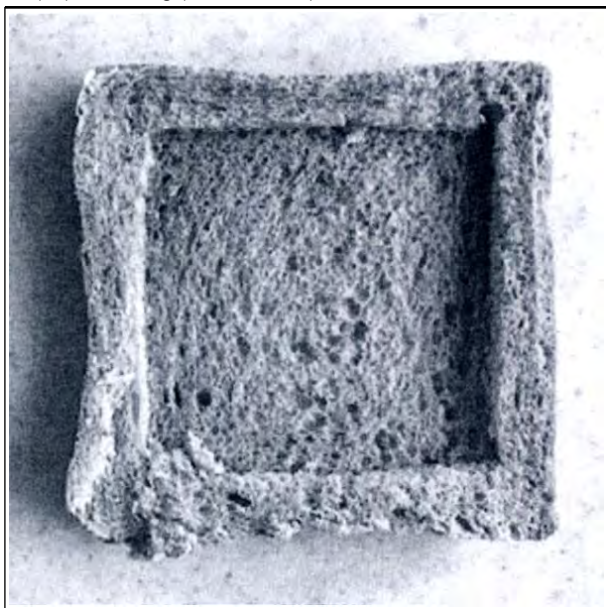

(Reg.Nr. 68755)

(11) Reg.Nr. **68756**

(21) Aktenz.: **MU 700/2017**

(22) Anmeldetag: 2017 11 20

(73) Inhaber:

Unser Lagerhaus Warenhandelsgesellschaft m.b.H., 9020 Klagenfurt, Südring 240 (AT)

(51) (54) Klassen; Warenverzeichnis:

Kl. 07-01: **Becher, Kaffeebecher, Mehrwegbecher**

(57) Beschreibung vorgelegt

(28) Anzahl der vorgelegten Musterabbildungen: 1

(55) Abbildung (färbig):



(Reg.Nr. 68756)

(11) Reg.Nr. **68757**

(21) Aktenz.: **MU 712/2017**

(22) Anmeldetag: 2017 11 30

(73) Inhaber:

Maximilian Sommer, 8010 Graz, Schießstattgasse 55 (AT)

(51) (54) Klassen; Warenverzeichnis:

Kl. 03-01: **Golfrucksack**

Kl. 03-99: **Tragevorrichtung für Golfschläger**

(57) Beschreibung vorgelegt

(28) Anzahl der vorgelegten Musterabbildungen: 4

(55) Abbildung (färbig):



(Reg.Nr. 68757)

(11) Reg.Nr. **68758** (21) Aktenz.: **MU 715/2017**

(22) Anmeldetag: 2017 11 30

(30) Priorität:

2017-06-28 CZ PVZ 2017-40973

(73) Inhaber:

SKODA AUTO a.s., 29301 Mladá Boleslav II, Tr. Václava Klementa 869 (CZ)

(74) Vertreter:

Haffner und Keschmann Patentanwälte GmbH, 1014 Wien, Schottengasse 3a (AT)

(51) (54) Klassen; Warenverzeichnis:

Kl. 26-06: **linker Frontscheinwerfer für Kraftfahrzeuge**

(57) Beschreibung vorgelegt

(28) Anzahl der vorgelegten Musterabbildungen: 5

(55) Abbildung (färbig):



(Reg.Nr. 68758)

(11) Reg.Nr. **68759** (21) Aktenz.: **MU 716/2017**

(22) Anmeldetag: 2017 11 30

(30) Priorität:

2017-06-28 CZ PVZ 2017-40973

(73) Inhaber:

SKODA AUTO a.s., 29301 Mladá Boleslav II, Tr. Václava Klementa 869 (CZ)

(74) Vertreter:

Haffner und Keschmann Patentanwälte GmbH, 1014 Wien, Schottengasse 3a (AT)

(51) (54) Klassen; Warenverzeichnis:

Kl. 26-06: **rechter Frontscheinwerfer für Kraftfahrzeuge**

(57) Beschreibung vorgelegt

(28) Anzahl der vorgelegten Musterabbildungen: 5

(55) Abbildung (färbig):



(Reg.Nr. 68759)

(11) Reg.Nr. **68760** (21) Aktenz.: **MU 717/2017**

(22) Anmeldetag: 2017 11 30

(30) Priorität:

2017-06-28 CZ PVZ 2017-40973

(73) Inhaber:

SKODA AUTO a.s., 29301 Mladá Boleslav II, Tr. Václava Klementa 869 (CZ)

(74) Vertreter:

Haffner und Keschmann Patentanwälte GmbH, 1014 Wien, Schottengasse 3a (AT)

(51) (54) Klassen; Warenverzeichnis:

Kl. 26-06: **linker Frontscheinwerfer für Kraftfahrzeuge**

(57) Beschreibung vorgelegt

(28) Anzahl der vorgelegten Musterabbildungen: 5

(55) Abbildung (färbig):



(Reg.Nr. 68760)

(11) Reg.Nr. **68761**

(21) Aktenz.: **MU 718/2017**

(22) Anmeldetag: 2017 11 30

(30) Priorität:

2017-06-28 CZ PVZ 2017-40973

(73) Inhaber:

SKODA AUTO a.s., 29301 Mladá Boleslav II, Tr. Václava
Klementa 869 (CZ)

(74) Vertreter:

Haffner und Keschmann Patentanwälte GmbH, 1014 Wien,
Schottengasse 3a (AT)

(51) (54) Klassen; Warenverzeichnis:

Kl. 26-06: **rechter Frontscheinwerfer für Kraftfahrzeuge**

(57) Beschreibung vorgelegt

(28) Anzahl der vorgelegten Musterabbildungen: 5

(55) Abbildung (färbig):



(Reg.Nr. 68761)

(11) Reg.Nr. **68762** (21) Aktenz.: **MU 719/2017**

(22) Anmeldetag: 2017 11 30

(30) Priorität:

2017-06-28 CZ PVZ 2017-40973

(73) Inhaber:

SKODA AUTO a.s., 29301 Mladá Boleslav II, Tr. Václava
Klementa 869 (CZ)

(74) Vertreter:

Haffner und Keschmann Patentanwälte GmbH, 1014 Wien,
Schottengasse 3a (AT)

(51) (54) Klassen; Warenverzeichnis:

Kl. 26-06: **linke Leuchte für Kraftfahrzeuge**

(57) Beschreibung vorgelegt

(28) Anzahl der vorgelegten Musterabbildungen: 5

(55) Abbildung (färbig):



(Reg.Nr. 68762)

(11) Reg.Nr. **68763** (21) Aktenz.: **MU 720/2017**

(22) Anmeldetag: 2017 11 30

(30) Priorität:

2017-06-28 CZ PVZ 2017-40973

(73) Inhaber:

SKODA AUTO a.s., 29301 Mladá Boleslav II, Tr. Václava
Klementa 869 (CZ)

(74) Vertreter:

Haffner und Keschmann Patentanwälte GmbH, 1014 Wien,
Schottengasse 3a (AT)

(51) (54) Klassen; Warenverzeichnis:

Kl. 26-06: **rechte Leuchte für Kraftfahrzeuge**

(57) Beschreibung vorgelegt

(28) Anzahl der vorgelegten Musterabbildungen: 5

(55) Abbildung (färbig):



(Reg.Nr. 68763)

(11) Reg.Nr. **68764** (21) Aktenz.: **MU 721/2017**

(22) Anmeldetag: 2017 11 30

(30) Priorität:

2017-06-28 CZ PVZ 2017-40973

(73) Inhaber:

SKODA AUTO a.s., 29301 Mladá Boleslav II, Tr. Václava Klementa 869 (CZ)

(74) Vertreter:

Haffner und Keschmann Patentanwälte GmbH, 1014 Wien, Schottengasse 3a (AT)

(51) (54) Klassen; Warenverzeichnis:

Kl. 26-06: **linke Leuchte für Kraftfahrzeuge**

(57) Beschreibung vorgelegt

(28) Anzahl der vorgelegten Musterabbildungen: 5

(55) Abbildung (färbig):



(Reg.Nr. 68764)



(Reg.Nr. 68765)

(11) Reg.Nr. **68766**

(21) Aktenz.: **MU 723/2017**

(22) Anmeldetag: 2017 11 30

(30) Priorität:

2017-06-28 CZ PVZ 2017-40973

(73) Inhaber:

SKODA AUTO a.s., 29301 Mladá Boleslav II, Tr. Václava Klementa 869 (CZ)

(74) Vertreter:

Haffner und Keschmann Patentanwälte GmbH, 1014 Wien, Schottengasse 3a (AT)

(51) (54) Klassen; Warenverzeichnis:

Kl. 26-06: **linke Leuchte für Kraftfahrzeuge**

(57) Beschreibung vorgelegt

(28) Anzahl der vorgelegten Musterabbildungen: 5

(55) Abbildung (färbig):



(Reg.Nr. 68766)

(11) Reg.Nr. **68765**

(21) Aktenz.: **MU 722/2017**

(22) Anmeldetag: 2017 11 30

(30) Priorität:

2017-06-28 CZ PVZ 2017-40973

(73) Inhaber:

SKODA AUTO a.s., 29301 Mladá Boleslav II, Tr. Václava Klementa 869 (CZ)

(74) Vertreter:

Haffner und Keschmann Patentanwälte GmbH, 1014 Wien, Schottengasse 3a (AT)

(51) (54) Klassen; Warenverzeichnis:

Kl. 26-06: **rechte Leuchte für Kraftfahrzeuge**

(57) Beschreibung vorgelegt

(28) Anzahl der vorgelegten Musterabbildungen: 5

(55) Abbildung (färbig):

(11) Reg.Nr. **68767**

(21) Aktenz.: **MU 724/2017**

(22) Anmeldetag: 2017 11 30

(30) Priorität:

2017-06-28 CZ PVZ 2017-40973

(73) Inhaber:

SKODA AUTO a.s., 29301 Mladá Boleslav II, Tr. Václava
Klementa 869 (CZ)

(74) Vertreter:

Haffner und Keschmann Patentanwälte GmbH, 1014 Wien,
Schottengasse 3a (AT)

(51) (54) Klassen; Warenverzeichnis:

Kl. 26-06: **rechte Leuchte für Kraftfahrzeuge**

(57) Beschreibung vorgelegt

(28) Anzahl der vorgelegten Musterabbildungen: 5

(55) Abbildung (färbig):



(Reg.Nr. 68767)



(Reg.Nr. 68768)

(11) Reg.Nr. **68768** (21) Aktenz.: **MU 725/2017**

(22) Anmeldetag: 2017 11 30

(30) Priorität:

2017-06-28 CZ PVZ 2017-40972

(73) Inhaber:

SKODA AUTO a.s., 29301 Mladá Boleslav II, Tr. Václava
Klementa 869 (CZ)

(74) Vertreter:

Haffner und Keschmann Patentanwälte GmbH, 1014 Wien,
Schottengasse 3a (AT)

(51) (54) Klassen; Warenverzeichnis:

Kl. 12-16: **vordere Stoßstange für Kraftfahrzeuge**

(57) Beschreibung vorgelegt

(28) Anzahl der vorgelegten Musterabbildungen: 6

(55) Abbildung (schwarzweiß):

(11) Reg.Nr. **68769**

(21) Aktenz.: **MU 726/2017**

(22) Anmeldetag: 2017 11 30

(30) Priorität:

2017-06-28 CZ PVZ 2017-40972

(73) Inhaber:

SKODA AUTO a.s., 29301 Mladá Boleslav II, Tr. Václava
Klementa 869 (CZ)

(74) Vertreter:

Haffner und Keschmann Patentanwälte GmbH, 1014 Wien,
Schottengasse 3a (AT)

(51) (54) Klassen; Warenverzeichnis:

Kl. 12-16: **hintere Stoßstange für Kraftfahrzeuge**

(57) Beschreibung vorgelegt

(28) Anzahl der vorgelegten Musterabbildungen: 6

(55) Abbildung (schwarzweiß):



(Reg.Nr. 68769)

(11) Reg.Nr. **68770**

(21) Aktenz.: **MU 727/2017**

(22) Anmeldetag: 2017 11 30

(30) Priorität:

2017-06-28 CZ PVZ 2017-40972

(73) Inhaber:

SKODA AUTO a.s., 29301 Mladá Boleslav II, Tr. Václava
Klementa 869 (CZ)

(74) Vertreter:

Haffner und Keschmann Patentanwälte GmbH, 1014 Wien,
Schottengasse 3a (AT)

(51) (54) Klassen; Warenverzeichnis:

Kl. 12-16: **vordere Stoßstange für Kraftfahrzeuge**

(57) Beschreibung vorgelegt

(28) Anzahl der vorgelegten Musterabbildungen: 6

(55) Abbildung (schwarzweiß):



(Reg.Nr. 68770)

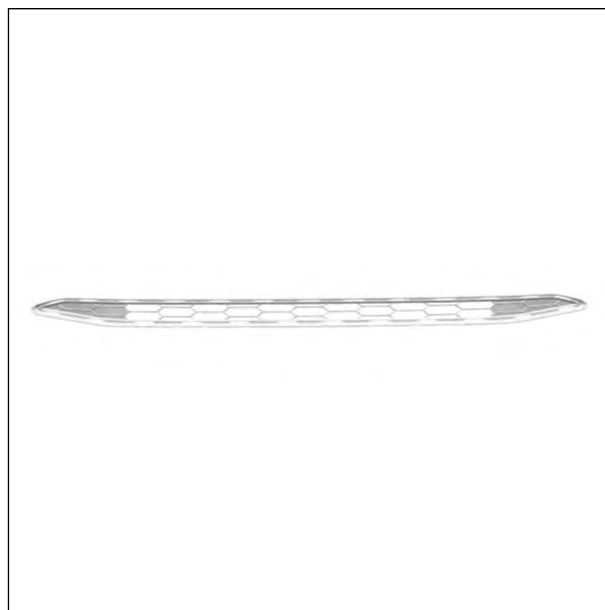

(Reg.Nr. 68771)

(11) Reg.Nr. **68771** (21) Aktenz.: **MU 728/2017**

(22) Anmeldetag: 2017 11 30

(30) Priorität:

2017-06-28 CZ PVZ 2017-40972

(73) Inhaber:

SKODA AUTO a.s., 29301 Mladá Boleslav II, Tr. Václava
Klementa 869 (CZ)

(74) Vertreter:

Haffner und Keschmann Patentanwälte GmbH, 1014 Wien,
Schottengasse 3a (AT)

(51) (54) Klassen; Warenverzeichnis:

Kl. 12-16: **vorderer Kühlergrill für Kraftfahrzeuge**

(57) Beschreibung vorgelegt

(28) Anzahl der vorgelegten Musterabbildungen: 6

(55) Abbildung (schwarzweiß):

(11) Reg.Nr. **68772**

(21) Aktenz.: **MU 729/2017**

(22) Anmeldetag: 2017 11 30

(30) Priorität:

2017-06-28 CZ PVZ 2017-40972

(73) Inhaber:

SKODA AUTO a.s., 29301 Mladá Boleslav II, Tr. Václava
Klementa 869 (CZ)

(74) Vertreter:

Haffner und Keschmann Patentanwälte GmbH, 1014 Wien,
Schottengasse 3a (AT)

(51) (54) Klassen; Warenverzeichnis:

Kl. 12-16: **hintere Abdeckung für Kraftfahrzeuge**

(57) Beschreibung vorgelegt

(28) Anzahl der vorgelegten Musterabbildungen: 6

(55) Abbildung (schwarzweiß):



(Reg.Nr. 68772)

(11) Reg.Nr. **68773**

(21) Aktenz.: **MU 730/2017**

(22) Anmeldetag: 2017 11 30

(30) Priorität:

2017-06-28 CZ PVZ 2017-40972

(73) Inhaber:

SKODA AUTO a.s., 29301 Mladá Boleslav II, Tr. Václava
Klementa 869 (CZ)

(74) Vertreter:

Haffner und Keschmann Patentanwälte GmbH, 1014 Wien,
Schottengasse 3a (AT)

(51) (54) Klassen; Warenverzeichnis:

Kl. 12-16: **hintere Stoßstange für Kraftfahrzeuge**

(57) Beschreibung vorgelegt

(28) Anzahl der vorgelegten Musterabbildungen: 6

(55) Abbildung (schwarzweiß):



(Reg.Nr. 68773)



(Reg.Nr. 68774)

(11) Reg.Nr. **68774** (21) Aktenz.: **MU 731/2017**

(22) Anmeldetag: 2017 11 30

(30) Priorität:

2017-06-28 CZ PVZ 2017-40972

(73) Inhaber:

SKODA AUTO a.s., 29301 Mladá Boleslav II, Tr. Václava
Klementa 869 (CZ)

(74) Vertreter:

Haffner und Keschmann Patentanwälte GmbH, 1014 Wien,
Schottengasse 3a (AT)

(51) (54) Klassen; Warenverzeichnis:

Kl. 12-16: **vordere Stoßstange für Kraftfahrzeuge**

(57) Beschreibung vorgelegt

(28) Anzahl der vorgelegten Musterabbildungen: 6

(55) Abbildung (schwarzweiß):

(11) Reg.Nr. **68775**

(21) Aktenz.: **MU 732/2017**

(22) Anmeldetag: 2017 11 30

(30) Priorität:

2017-06-28 CZ PVZ 2017-40972

(73) Inhaber:

SKODA AUTO a.s., 29301 Mladá Boleslav II, Tr. Václava
Klementa 869 (CZ)

(74) Vertreter:

Haffner und Keschmann Patentanwälte GmbH, 1014 Wien,
Schottengasse 3a (AT)

(51) (54) Klassen; Warenverzeichnis:

Kl. 12-16: **vordere Stoßstange für Kraftfahrzeuge**

(57) Beschreibung vorgelegt

(28) Anzahl der vorgelegten Musterabbildungen: 6

(55) Abbildung (schwarzweiß):



(Reg.Nr. 68775)

(11) Reg.Nr. **68776**

(21) Aktenz.: **MU 733/2017**

(22) Anmeldetag: 2017 11 30

(30) Priorität:

2017-06-28 CZ PVZ 2017-40972

(73) Inhaber:

SKODA AUTO a.s., 29301 Mladá Boleslav II, Tr. Václava
Klementa 869 (CZ)

(74) Vertreter:

Haffner und Keschmann Patentanwälte GmbH, 1014 Wien,
Schottengasse 3a (AT)

(51) (54) Klassen; Warenverzeichnis:

Kl. 12-16: **Motorhaube für Kraftfahrzeuge**

(57) Beschreibung vorgelegt

(28) Anzahl der vorgelegten Musterabbildungen: 6

(55) Abbildung (schwarzweiß):



(Reg.Nr. 68776)

(11) Reg.Nr. **68777** (21) Aktenz.: **MU 734/2017**

(22) Anmeldetag: 2017 12 01

(73) Inhaber:

David Ruprechter, 6252 Breitenbach, Glatzham 33 (AT)

(72) Schöpfer:

Ruprechter David, 6252 Breitenbach, Glatzham 33 (AT)

(51) (54) Klassen; Warenverzeichnis:

Kl. 09-01: **Flachmann**

(57) Beschreibung vorgelegt

(28) Anzahl der vorgelegten Musterabbildungen: 4

(55) Abbildung (färbig):



(Reg.Nr. 68777)

(11) Reg.Nr. **68778** (21) Aktenz.: **MU 735/2017**

(22) Anmeldetag: 2017 12 01

(73) Inhaber:

David Ruprechter, 6252 Breitenbach, Glatzham 33 (AT)

(72) Schöpfer:

Ruprechter David, 6252 Breitenbach, Glatzham 33 (AT)

(51) (54) Klassen; Warenverzeichnis:

Kl. 09-01: **Flachmann**

(57) Beschreibung vorgelegt

(28) Anzahl der vorgelegten Musterabbildungen: 4

(55) Abbildung (färbig):



(Reg.Nr. 68778)

(11) Reg.Nr. **68779** (21) Aktenz.: **MU 736/2017**

(22) Anmeldetag: 2017 12 01

(73) Inhaber:

David Ruprechter, 6252 Breitenbach, Glatzham 33 (AT)

(72) Schöpfer:

Ruprechter David, 6252 Breitenbach, Glatzham 33 (AT)

(51) (54) Klassen; Warenverzeichnis:

Kl. 09-01: **Flachmann**

(57) Beschreibung vorgelegt

(28) Anzahl der vorgelegten Musterabbildungen: 4

(55) Abbildung (färbig):



(Reg.Nr. 68779)

(11) Reg.Nr. **68780**

(21) Aktenz.: **MU 737/2017**

(22) Anmeldetag: 2017 12 01

(73) Inhaber:

David Ruprechter, 6252 Breitenbach, Glatzham 33 (AT)

(72) Schöpfer:

Ruprechter David, 6252 Breitenbach, Glatzham 33 (AT)

(51) (54) Klassen; Warenverzeichnis:

Kl. 09-01: **Flachmann**

(57) Beschreibung vorgelegt

(28) Anzahl der vorgelegten Musterabbildungen: 4

(55) Abbildung (färbig):



(Reg.Nr. 68780)

(11) Reg.Nr. **68781**

(21) Aktenz.: **MU 738/2017**

(22) Anmeldetag: 2017 12 01

(73) Inhaber:

David Ruprechter, 6252 Breitenbach, Glatzham 33 (AT)

(72) Schöpfer:

Ruprechter David, 6252 Breitenbach, Glatzham 33 (AT)

(51) (54) Klassen; Warenverzeichnis:

Kl. 09-01: **Flachmann**

(57) Beschreibung vorgelegt

(28) Anzahl der vorgelegten Musterabbildungen: 4

(55) Abbildung (färbig):



(Reg.Nr. 68781)

(11) Reg.Nr. **68782**

(21) Aktenz.: **MU 739/2017**

(22) Anmeldetag: 2017 12 01

(73) Inhaber:

David Ruprechter, 6252 Breitenbach, Glatzham 33 (AT)

(72) Schöpfer:

Ruprechter David, 6252 Breitenbach, Glatzham 33 (AT)

(51) (54) Klassen; Warenverzeichnis:

Kl. 09-01: **Flachmann**

(57) Beschreibung vorgelegt

(28) Anzahl der vorgelegten Musterabbildungen: 4

(55) Abbildung (färbig):



(Reg.Nr. 68782)

(11) Reg.Nr. **68783** (21) Aktenz.: **MU 740/2017**

(22) Anmeldetag: 2017 12 01

(73) Inhaber:

David Ruprechter, 6252 Breitenbach, Glatzham 33 (AT)

(72) Schöpfer:

Ruprechter David, 6252 Breitenbach, Glatzham 33 (AT)

(51) (54) Klassen; Warenverzeichnis:

Kl. 09-01: **Flachmann**

(57) Beschreibung vorgelegt

(28) Anzahl der vorgelegten Musterabbildungen: 4

(55) Abbildung (färbig):



(Reg.Nr. 68783)

(11) Reg.Nr. **68784** (21) Aktenz.: **MU 752/2017**

(22) Anmeldetag: 2017 12 15

(73) Inhaber:

Ing. Fabian Marktl, 9563 Gnesau, Weissenbach 9 (AT)

(51) (54) Klassen; Warenverzeichnis:

Kl. 09-03: **Holzbehälter, Holzbox**

(57) Beschreibung vorgelegt

(28) Anzahl der vorgelegten Musterabbildungen: 8

(55) Abbildung (färbig):



(Reg.Nr. 68784)

Firmenwortlautänderung

in:

017359	017363	021422	023455	025789
026084	031103	036125	038434	065080
065081	065082	065083	065084	065085
065086	065087	065088	065089	065090
065091	065092	065093	066920	

SAVENCIA SA, 78220 Viroflay (FR)

028187	052331	052332	052333	052334
053371	053372			

GLAXOSMITHKLINE LLC, 19808 Wilmington Delaware (US)

Wiederaufleben eines Musters

durch Bewilligung einer Wiedereinsetzung:

64547

Erlöschen

wegen Nichtzahlung der Erneuerungsgebühr:

026322	026557	026567	026622	026940
026942	026946	027289	050128	050131
050157	050158	050159	050172	050226
050227	050228	050229	050360	050382
050413	050970	052210	064276	064277
064344	064401	064579	064580	064581
064582	064626	064627	064628	064629
064630	064631	064632	064678	064679
064683	064869			

Erlöschen

wegen Zeitablauf:

006276	006277	006278	006350	006351
009914	012555			

ÖSTERREICHISCHER MUSTERANZEIGER



Wien, 20. Februar 2018 / Nr. 2

Erscheint am 20. jedes Monats

Redaktion, Verwaltung und Verlag
im Österreichischen Patentamt
Wien XX., Dresdner Straße 87
Postanschrift: Postfach 95
1200 Wien

Inhalt

- **Registrierungen (68785 bis 68832)**
- **Firmenwortlautänderungen**
- **Erlöschen**

Bemerkungen:

Der Schutzbeginn stimmt mit dem Tag der Veröffentlichung und Registrierung des Musters überein.

Die Schutzdauer beträgt fünf Jahre beginnend mit dem Tag der Anmeldung und kann durch rechtzeitige Erneuerung viermal um je fünf Jahre verlängert werden.

Der Musteranmelder kann bis zu zehn verschiedene Musterabbildungen vorlegen. Veröffentlicht wird nur die hierfür vom Anmelder bzw. vom Patentamt ausgewählte Abbildung in schwarzweiß, wobei angegeben ist, ob diese Abbildung farbig oder schwarzweiß vorgelegt wurde.

Die jeweils neben den bibliographischen Daten stehenden Zahlen entsprechen dem WIPO-Standard St. 80 und dienen der zusätzlichen Kennzeichnung dieser Daten.

Kl. = Klasse nach der Klasseneinteilung des Abkommens von Locarno zur Errichtung einer internationalen Klassifikation für gewerbliche Muster und Modelle, BGBl.Nr. 496/1990.

<u>Ländercode</u>							
AD	ANDORRA	DE	DEUTSCHLAND	IN	INDIEN	PA	PANAMA
AE	VEREINIGTE ARABISCHE EMIRATE	DJ	DSCHIBUTI	IQ	IRAK	PE	PERU
AF	AFGHANISTAN	DK	DÄNEMARK	IR	IRAN	PF	FRANZÖSISCH POLYNESIEN
AG	ANTIGUA UND BARBUDA	DM	DOMINICA	IS	ISLAND	PG	PAPUA NEUGUINEA
AI	ANGUILLA	DO	DOMINIKANISCHE REPUBLIK	IT	ITALIEN	PH	PHILIPPINEN
AL	ALBANIEN	DZ	ALGERIEN	JE	JERSEY	PK	PAKISTAN
AM	ARMENIEN	EA	EURASISCHE PATENTORGANISATION (EAPO)	JM	JAMAICA	PL	POLEN
AN	NIEDERLÄNDISCHE ANTILLEN	EC	ECUADOR	JO	JORDANIEN	PR	PUERTO RICO
AO	ANGOLA	EE	ESTLAND	JP	JAPAN	PT	PORTUGAL
AP	AFRIKANISCHE REGIONALE ORGANISATION FÜR GEISTIGES EIGENTUM (ARIPO)	EG	ÄGYPTEN	KE	KENIA	PW	PALAU
AR	ARGENTINIEN	EH	WEST SAHARA	KH	KAMBODSCHA	PY	PARAGUAY
AT	ÖSTERREICH	EM	AMT DER EUROPÄISCHEN UNION FÜR GEISTIGES EIGENTUM (EUIPO)	KI	KIRIBATI	QA	KATAR
AU	AUSTRALIEN	EP	EUROPÄISCHES PATENTAMT	KM	KOMOREN	RE	REUNION
AW	ARUBA	ER	ERITREA	KN	ST. KITTS UND NEVIS	RO	RUMÄNIEN
AZ	ASERBAIDSCHE	ES	SPANIEN	KP	DEMOKRATISCHE VOLKSREPUBLIK KOREA	RS	SERBIEN
BA	BOSNIEN UND HERZEGOWINA	ET	ÄTHIOPIEN	KR	KOREA	RU	RUSSISCHE FÖDERATION
BB	BARBADOS	EU	Europäische Union	KW	KUWAIT	RW	RUANDA
BD	BANGLADESCH	FI	FINNLAND	KY	KAIMANINSELN (CAYMAN ISLANDS)	SA	SAUDIARABIEN
BE	BELGIEN	FJ	FIDSCHI	LA	LAOS	SB	SALOMONEN
BF	BURKINA FASO	FK	FALKLAND INSELN (MALWINEN)	LC	SANTA LUCIA	SC	SEYCHELLEN
BG	BULGARIEN	FO	FÄRÖER INSELN	LI	LIECHTENSTEIN	SD	SUDAN
BH	BAHRAIN	FR	FRANKREICH	LK	SRI LANKA	SE	SCHWEDEN
BI	BURUNDI	GA	GABUN	LR	LIBERIA	SG	SINGAPUR
BJ	BENIN	GB	VEREINIGTES KÖNIGREICH	LS	LESOTHO	SH	SANKT HELENA, ASCENSION UND TRISTAN DA CUNHA
BM	BERMUDA	GC	PATENTAMT DES KOOPERATIONSRATS DER ARABISCHEN STAATEN DES GOLFES (GCC)	LT	LITAUEN	SI	SLOWENIEN
BN	BRUNEI DARUSSALAM	GD	GRENADA	LU	LUXEMBURG	SK	SLOWAKEI
BO	BOLIVIEN, PLURINATIONALER STAAT	GE	GEORGIEN	LV	LETTLAND	SL	SIERRA LEONE
BQ	BONAIRE, SANKT EUSTATIUS UND SABA	GG	GUERNSEY	LY	LYBIEN	SM	SAN MARINO
BR	BRASILIEN	GH	GHANA	MA	MAROKKO	SN	SENEGAL
BS	BAHAMAS	GI	GIBRALTAR	MC	MONACO	SO	SOMALIA
BT	BHUTAN	GL	GRÖNLAND	MD	MOLDAU	SR	SURINAM
BV	BOUVETINSEL	GM	GAMBIA	ME	MONTENEGRO	SS	SÜDSUDAN
BW	BOTSWANA	GN	GUINEA	MG	MADAGASKAR	ST	SÃO TOMÉ UND PRINCIPE
BX	BENELUX MARKENAMT (BOIP)	GP	GUADELOUPE	MH	MARSHALL INSELN	SU	SOWJETUNION/UDSSR
BY	BELARUS (WEIßRUSSLAND)	GQ	ÄQUATORIALGUINEA	ML	MAZEDONIEN	SV	EL SALVADOR
BZ	BELIZE	GR	GRIECHENLAND	MK	MALI	SX	ST. MARTIN (NIEDERLÄNDISCHE VERWALTUNG)
CA	KANADA	GS	SÜDGEORGIEN UND DIE SÜDLICHEN SANDWICHINSELN	MM	MYANMAR	SY	SYRIEN
CD	DEMOKRATISCHE REPUBLIK KONGO	GT	GUATEMALA	MN	MONGOLEI	SZ	SWAZILAND
CF	ZENTRALAFRIKANISCHE REPUBLIK	GU	GUAM	MO	MACAO	TC	TURKS- UND CAICOSINSELN
CG	KONGO	GW	GUINEA-BISSAU	MP	NÖRDLICHE MARIANEN	TD	TSCHAD
CH	SCHWEIZ	GY	GUYANA	MR	MAURETANIEN	TG	TOGO
CI	ELFENBEINKÜSTE	HK	HONGKONG (VERWALTUNG DER VOLKSREPUBLIK CHINA)	MS	MONTSERRAT	TH	THAILAND
CK	COOK-INSELN	HN	HONDURAS	MU	MAURITIUS	TJ	TADSCHIKISTAN
CL	CHILE	HR	KROATIEN	MV	MALEDIVEN	TK	TOKELAU
CM	KAMERUN	HT	HAITI	MW	MALAWI	TL	TIMOR-LESTE
CN	CHINA	HU	UNGARN	MX	MEXIKO	TM	TURKMENISTAN
CO	KOLUMBIEN	IB	INTERNATIONALES BÜRO DER WELTORGANISATION FÜR GEISTIGES EIGENTUM (WIPO)	MY	MALAYSIEN	TN	TUNESIEN
CR	COSTA RICA	ID	INDONESIEN	MZ	MOZAMBIQUE	TO	TONGA
CS	TSCHECHISCHE UND SLOWAKISCHE FÖD. REP./CSFR	IE	IRLAND	NA	NAMIBIEN	TR	TÜRKEI
CU	KUBA	IL	ISRAEL	NC	NEU KALEDONIEN	TT	TRINIDAD UND TOBAGO
CV	KAP VERDE	IM	ISLE OF MAN	NE	NIGER	TV	TUVALU
CW	CURAÇAO			NG	NIGERIEN	TW	TAIWAN
CY	ZYPERN			NI	NICARAGUA	TZ	TANSANIA
CZ	TSCHECHIEN			NL	NIEDERLANDE	UA	UKRAINE
DD	DDR (ALT)			NO	NORWEGEN	UG	UGANDA
				NP	NEPAL	UM	UNIONSMARKE
				NR	NAURU	US	VEREINIGTE STAATEN VON AMERIKA
				NZ	NEUSEELAND	UY	URUGUAY
				OA	AFRIKANISCHE ORGANISATION FÜR GEISTIGES EIGENTUM (OAPI)	UZ	USBEKISTAN
				OM	OMAN	VA	VATIKAN

VC SANKT VINCENT UND
DIE GRENADINEN
VE VENEZUELA
VG JUNGFERN-INSELN
(BRITISCH)
VN VIETNAM
VU VANUATU
WO INTERNATIONALES
BÜRO DER
WELTORGANISATION
FÜR GEISTIGES
EIGENTUM (WIPO)
WS SAMOA
XN NORDISCHES PATENT
INSTITUT (NPI)
YE JEMEN
YU JUGOSLAWIEN/SFRJ
ZA SÜDAFRIKA
ZM SAMBIA
ZW ZIMBABWE

Registrierungen

Schutzdauerbeginn: 20. Februar 2018

(11) Reg.Nr. **68785** (21) Aktenz.: **MU 334/2017**

(22) Anmeldetag: 2017 05 17

(73) Inhaber:

Vrana Shopdesign GmbH, 3143 Pyhra, Tümmelhofstraße 3 (AT)

(74) Vertreter:

GPLS RECHTSANWÄLTE, 3100 ST. PÖLTEN, WIENER STRASSE 3 (AT)

(72) Schöpfer:

Frühwirth Mathias, 3552 Dross, Schlossparksiedlung 33 (AT)

(51) (54) Klassen; Warenverzeichnis:

Kl. 20-03: **Kassenampel**

(57) Beschreibung vorgelegt

(28) Anzahl der vorgelegten Musterabbildungen: 1

(55) Abbildung (färbig):



(Reg.Nr. 68785)

(11) Reg.Nr. **68786** (21) Aktenz.: **MU 574/2017**

(22) Anmeldetag: 2017 05 17

(73) Inhaber:

Vrana Shopdesign GmbH, 3143 Pyhra, Tümmelhofstraße 3 (AT)

(74) Vertreter:

GPLS RECHTSANWÄLTE, 3100 ST. PÖLTEN, WIENER STRASSE 3 (AT)

(72) Schöpfer:

Frühwirth Mathias, 3552 Dross, Schlossparksiedlung 33 (AT)

(57) Beschreibung vorgelegt

(28) Anzahl der vorgelegten Musterabbildungen: 1

(55) Abbildung (färbig):



(Reg.Nr. 68786)

(11) Reg.Nr. **68787** (21) Aktenz.: **MU 575/2017**

(22) Anmeldetag: 2017 05 17

(73) Inhaber:

Vrana Shopdesign GmbH, 3143 Pyhra, Tümmelhofstraße 3 (AT)

(74) Vertreter:

GPLS RECHTSANWÄLTE, 3100 ST. PÖLTEN, WIENER STRASSE 3 (AT)

(72) Schöpfer:

Frühwirth Mathias, 3552 Dross, Schlossparksiedlung 33 (AT)

(51) (54) Klassen; Warenverzeichnis:

Kl. 20-03: **Kassenampel**

(57) Beschreibung vorgelegt

(28) Anzahl der vorgelegten Musterabbildungen: 1

(55) Abbildung (färbig):



(Reg.Nr. 68787)

(11) Reg.Nr. **68788** (21) Aktenz.: **MU 576/2017**

(22) Anmeldetag: 2017 05 17

(73) Inhaber:

Vrana Shopdesign GmbH, 3143 Pyhra, Tümmelhofstraße 3 (AT)

(74) Vertreter:

GPLS RECHTSANWÄLTE, 3100 ST. PÖLTEN, WIENER STRASSE 3 (AT)

(72) Schöpfer:

Frühwirth Matthias, 3552 Dross, Schlossparksiedlung 33 (AT)

(51) (54) Klassen; Warenverzeichnis:

Kl. 20-03: **Kassenampel**

(57) Beschreibung vorgelegt

(28) Anzahl der vorgelegten Musterabbildungen: 1

(55) Abbildung (färbig):



(Reg.Nr. 68788)

(11) Reg.Nr. **68789** (21) Aktenz.: **MU 577/2017**

(22) Anmeldetag: 2017 05 17

(73) Inhaber:

Vrana Shopdesign GmbH, 3143 Pyhra, Tümmelhofstraße 3 (AT)

(74) Vertreter:

GPLS RECHTSANWÄLTE, 3100 ST. PÖLTEN, WIENER STRASSE 3 (AT)

(72) Schöpfer:

Frühwirth Matthias, 3552 Dross, Schlossparksiedlung 33 (AT)

(51) (54) Klassen; Warenverzeichnis:

Kl. 20-03: **Kassenampel**

(57) Beschreibung vorgelegt

(28) Anzahl der vorgelegten Musterabbildungen: 1

(55) Abbildung (färbig):



(Reg.Nr. 68789)

(11) Reg.Nr. **68790**

(21) Aktenz.: **MU 578/2017**

(22) Anmeldetag: 2017 05 17

(73) Inhaber:

Vrana Shopdesign GmbH, 3143 Pyhra, Tümmelhofstraße 3 (AT)

(74) Vertreter:

GPLS RECHTSANWÄLTE, 3100 ST. PÖLTEN, WIENER STRASSE 3 (AT)

(72) Schöpfer:

Frühwirth Matthias, 3552 Dross, Schlossparksiedlung 33 (AT)

(51) (54) Klassen; Warenverzeichnis:

Kl. 20-03: **Kassenampel**

(57) Beschreibung vorgelegt

(28) Anzahl der vorgelegten Musterabbildungen: 1

(55) Abbildung (färbig):



(Reg.Nr. 68790)

(11) Reg.Nr. **68791**

(21) Aktenz.: **MU 579/2017**

(22) Anmeldetag: 2017 05 17

(73) Inhaber:

Vrana Shopdesign GmbH, 3143 Pyhra, Tümmelhofstraße 3
(AT)

(74) Vertreter:

GPLS RECHTSANWÄLTE, 3100 ST. PÖLTEN, WIENER
STRASSE 3 (AT)

(72) Schöpfer:

Frühwirth Matthias, 3552 Dross, Schlossparksiedlung 33 (AT)

(51) (54) Klassen; Warenverzeichnis:

Kl. 20-03: **Kassenampel**

(57) Beschreibung vorgelegt

(28) Anzahl der vorgelegten Musterabbildungen: 1

(55) Abbildung (färbig):



(Reg.Nr. 68791)

(11) Reg.Nr. **68792** (21) Aktenz.: **MU 580/2017**

(22) Anmeldetag: 2017 05 17

(73) Inhaber:

Vrana Shopdesign GmbH, 3143 Pyhra, Tümmelhofstraße 3
(AT)

(74) Vertreter:

GPLS RECHTSANWÄLTE, 3100 ST. PÖLTEN, WIENER
STRASSE 3 (AT)

(72) Schöpfer:

Frühwirth Matthias, 3552 Dross, Schlossparksiedlung 33 (AT)

(51) (54) Klassen; Warenverzeichnis:

Kl. 20-03: **Kassenampel**

(57) Beschreibung vorgelegt

(28) Anzahl der vorgelegten Musterabbildungen: 1

(55) Abbildung (färbig):

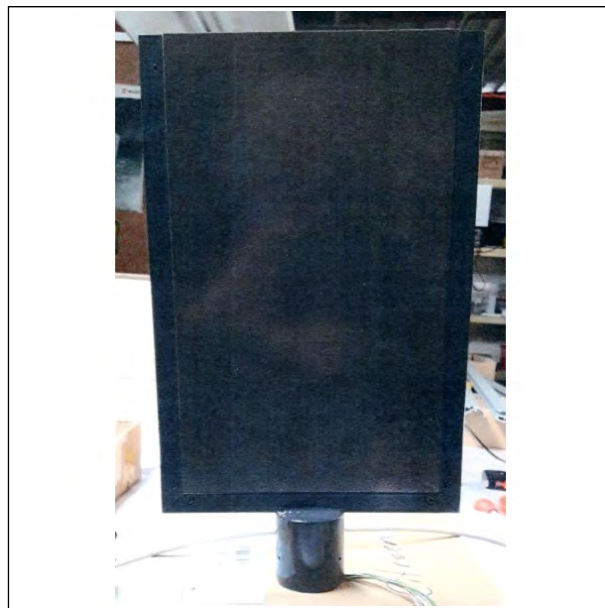

(Reg.Nr. 68792)

(11) Reg.Nr. **68793**

(21) Aktenz.: **MU 552/2017**

(22) Anmeldetag: 2017 09 01

(73) Inhaber:

GENERICON PHARMA GESELLSCHAFT M.B.H., 8054
GRAZ, HAFNERSTRASSE 211 (AT)

(51) (54) Klassen; Warenverzeichnis:

Kl. 09-03: **Schachtel, Verpackung**

(57) Beschreibung vorgelegt

(28) Anzahl der vorgelegten Musterabbildungen: 2

(55) Abbildung (färbig):



(Reg.Nr. 68793)

(11) Reg.Nr. **68794**

(21) Aktenz.: **MU 553/2017**

(22) Anmeldetag: 2017 09 01

(73) Inhaber:

GENERICON PHARMA GESELLSCHAFT M.B.H., 8054
GRAZ, HAFNERSTRASSE 211 (AT)

(51) (54) Klassen; Warenverzeichnis:

Kl. 09-03: **Schachtel, Verpackung**

(57) Beschreibung vorgelegt

(28) Anzahl der vorgelegten Musterabbildungen: 2
(55) Abbildung (färbig):



(Reg.Nr. 68794)

(11) Reg.Nr. **68795** (21) Aktenz.: **MU 554/2017**

(22) Anmeldetag: 2017 09 01

(73) Inhaber:

GENERICON PHARMA GESELLSCHAFT M.B.H., 8054
GRAZ, HAFNERSTRASSE 211 (AT)

(51) (54) Klassen; Warenverzeichnis:

Kl. 09-03: **Schachtel, Verpackung**

(57) Beschreibung vorgelegt

(28) Anzahl der vorgelegten Musterabbildungen: 2

(55) Abbildung (färbig):



(Reg.Nr. 68795)

(11) Reg.Nr. **68796** (21) Aktenz.: **MU 555/2017**

(22) Anmeldetag: 2017 09 01

(30) Priorität:

2017-03-03 IB DM/095 384

(73) Inhaber:

CHANEL, 92200 Neuilly-Sur-Seine, 135 avenue Charles de
Gaulle (FR)

(74) Vertreter:

Schönherr Rechtsanwälte GmbH, 1010 Wien, Schottenring 19
(AT)

(51) (54) Klassen; Warenverzeichnis:

Kl. 10-02: **Armbanduhr**

(28) Anzahl der vorgelegten Musterabbildungen: 9

(55) Abbildung (schwarzweiß):



(Reg.Nr. 68796)

(11) Reg.Nr. **68797** (21) Aktenz.: **MU 556/2017**

(22) Anmeldetag: 2017 09 01

(30) Priorität:

2017-03-03 IB DM/095 384

(73) Inhaber:

CHANEL, 92200 Neuilly-Sur-Seine, 135 avenue Charles de
Gaulle (FR)

(74) Vertreter:

Schönherr Rechtsanwälte GmbH, 1010 Wien, Schottenring 19
(AT)

(51) (54) Klassen; Warenverzeichnis:

Kl. 10-02: **Armbanduhr**

(28) Anzahl der vorgelegten Musterabbildungen: 9

(55) Abbildung (schwarzweiß):



(Reg.Nr. 68797)

(11) Reg.Nr. **68798** (21) Aktenz.: **MU 557/2017**

(22) Anmeldetag: 2017 09 01

(30) Priorität:

2017-03-03 IB DM/095 384

(73) Inhaber:

CHANEL, 92200 Neuilly-Sur-Seine, 135 avenue Charles de Gaulle (FR)

(74) Vertreter:

Schönherr Rechtsanwälte GmbH, 1010 Wien, Schottenring 19 (AT)

(51) (54) Klassen; Warenverzeichnis:

Kl. 10-07: **Uhrengehäuse**

(28) Anzahl der vorgelegten Musterabbildungen: 9

(55) Abbildung (schwarzweiß):

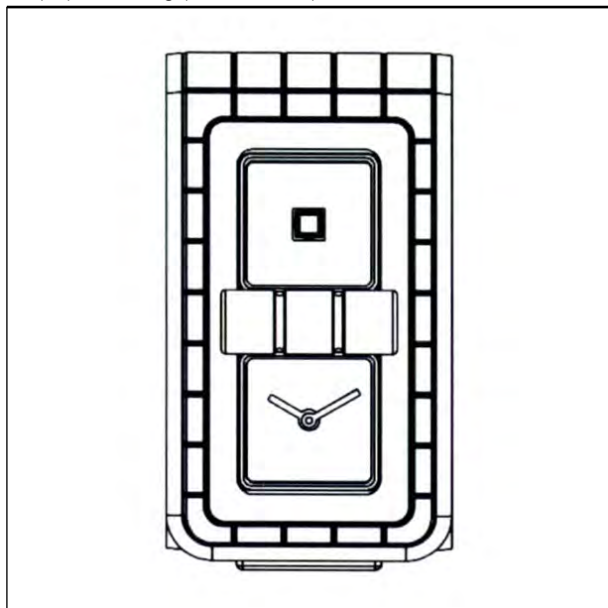

(Reg.Nr. 68798)

(11) Reg.Nr. **68799** (21) Aktenz.: **MU 558/2017**

(22) Anmeldetag: 2017 09 01

(30) Priorität:

2017-03-03 IB DM/095 384

(73) Inhaber:

CHANEL, 92200 Neuilly-Sur-Seine, 135 avenue Charles de Gaulle (FR)

(74) Vertreter:

Schönherr Rechtsanwälte GmbH, 1010 Wien, Schottenring 19 (AT)

(51) (54) Klassen; Warenverzeichnis:

Kl. 10-07: **Uhrengehäuse**

(28) Anzahl der vorgelegten Musterabbildungen: 9

(55) Abbildung (schwarzweiß):

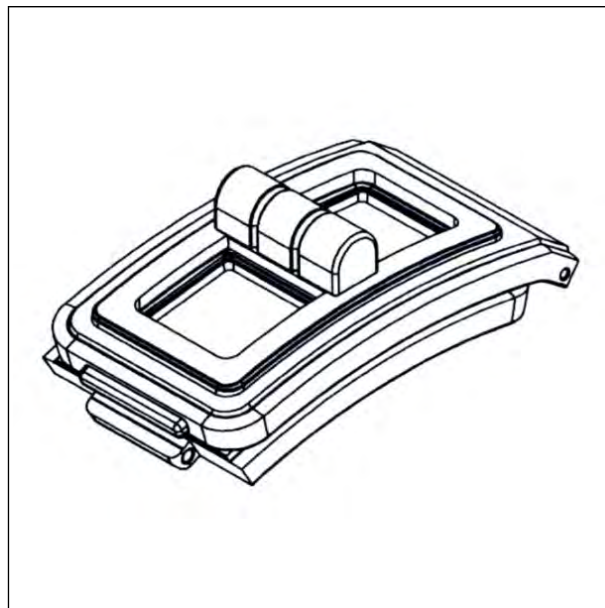

(Reg.Nr. 68799)

(11) Reg.Nr. **68800** (21) Aktenz.: **MU 559/2017**

(22) Anmeldetag: 2017 09 01

(30) Priorität:

2017-03-03 IB DM/095 384

(73) Inhaber:

CHANEL, 92200 Neuilly-Sur-Seine, 135 avenue Charles de Gaulle (FR)

(74) Vertreter:

Schönherr Rechtsanwälte GmbH, 1010 Wien, Schottenring 19 (AT)

(51) (54) Klassen; Warenverzeichnis:

Kl. 10-07: **Uhrengehäuse**

(28) Anzahl der vorgelegten Musterabbildungen: 2

(55) Abbildung (schwarzweiß):

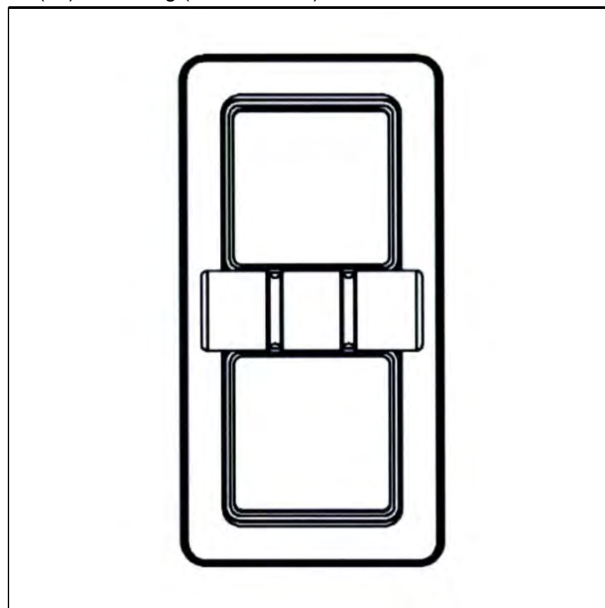

(Reg.Nr. 68800)

(11) Reg.Nr. **68801** (21) Aktenz.: **MU 560/2017**

(22) Anmeldetag: 2017 09 01

(30) Priorität:

2017-03-03 IB DM/095 384

(73) Inhaber:

CHANEL, 92200 Neuilly-Sur-Seine, 135 avenue Charles de
Gaulle (FR)

(74) Vertreter:

Schönherr Rechtsanwälte GmbH, 1010 Wien, Schottenring 19
(AT)

(51) (54) Klassen; Warenverzeichnis:

Kl. 10-02: **Armbanduhr**

(28) Anzahl der vorgelegten Musterabbildungen: 7

(55) Abbildung (schwarzweiß):

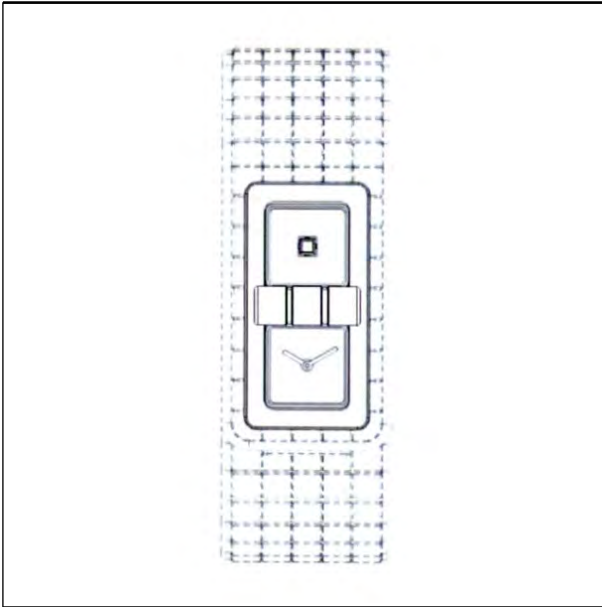

(Reg.Nr. 68801)

(11) Reg.Nr. **68802** (21) Aktenz.: **MU 561/2017**

(22) Anmeldetag: 2017 09 01

(30) Priorität:

2017-03-03 IB DM/095 384

(73) Inhaber:

CHANEL, 92200 Neuilly-Sur-Seine, 135 avenue Charles de
Gaulle (FR)

(74) Vertreter:

Schönherr Rechtsanwälte GmbH, 1010 Wien, Schottenring 19
(AT)

(51) (54) Klassen; Warenverzeichnis:

Kl. 10-02: **Armbanduhr**

(28) Anzahl der vorgelegten Musterabbildungen: 7

(55) Abbildung (schwarzweiß):

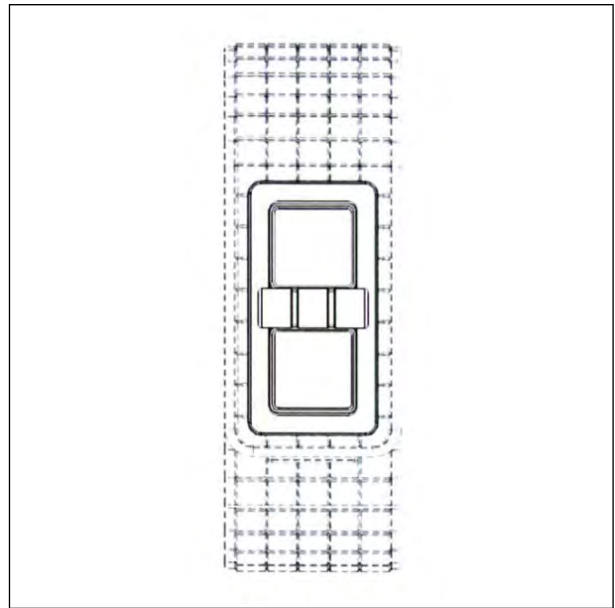

(Reg.Nr. 68802)

(11) Reg.Nr. **68803**

(21) Aktenz.: **MU 562/2017**

(22) Anmeldetag: 2017 09 01

(30) Priorität:

2017-03-03 IB DM/095 384

(73) Inhaber:

CHANEL, 92200 Neuilly-Sur-Seine, 135 avenue Charles de
Gaulle (FR)

(74) Vertreter:

Schönherr Rechtsanwälte GmbH, 1010 Wien, Schottenring 19
(AT)

(51) (54) Klassen; Warenverzeichnis:

Kl. 10-02: **Armbanduhr**

(28) Anzahl der vorgelegten Musterabbildungen: 9

(55) Abbildung (schwarzweiß):

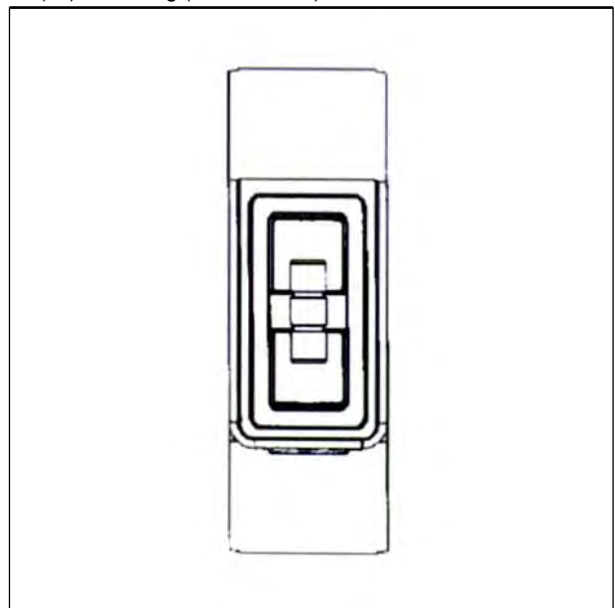

(Reg.Nr. 68803)

(11) Reg.Nr. **68804**

(21) Aktenz.: **MU 636/2017**

(22) Anmeldetag: 2017 09 22

(73) Inhaber:

Anton Trattner, 5300 Hallwang, Zillingerstraße 5 (AT)

(72) Schöpfer:

Trattner Anton, 5300 Hallwang, Zillingerstraße 5 (AT)

(51) (54) Klassen; Warenverzeichnis:

Kl. 32-00: **Grafisches Symbol, Logo**

(57) Beschreibung vorgelegt

(28) Anzahl der vorgelegten Musterabbildungen: 1

(55) Abbildung (färbig):



(Reg.Nr. 68804)

(11) Reg.Nr. **68805** (21) Aktenz.: **MU 741/2017**

(22) Anmeldetag: 2017 09 22

(73) Inhaber:

Anton Trattner, 5300 Hallwang, Zillingerstraße 5 (AT)

(72) Schöpfer:

Trattner Anton, 5300 Hallwang, Zillingerstraße 5 (AT)

(51) (54) Klassen; Warenverzeichnis:

Kl. 32-00: **Grafisches Symbol, Logo**

(57) Beschreibung vorgelegt

(28) Anzahl der vorgelegten Musterabbildungen: 1

(55) Abbildung (schwarzweiß):



(Reg.Nr. 68805)

(11) Reg.Nr. **68806**

(21) Aktenz.: **MU 644/2017**

(22) Anmeldetag: 2017 09 28

(73) Inhaber:

Manuela Aigner, 3250 Wieselburg, Grestnerstraße 26/4/1 (AT)

Andrea Haring, 4020 Linz, Hugo-Wolf-Straße 32 (AT)

(72) Schöpfer:

Aigner Manuela, 3250 Wieselburg, Grestnerstraße 26/4/1 (AT)

Haring Andrea, 4020 Linz, Hugo-Wolf-Straße 32 (AT)

(51) (54) Klassen; Warenverzeichnis:

Kl. 19-99: **Lesezeichen**

Kl. 21-01: **Spielzeug**

(28) Anzahl der vorgelegten Musterabbildungen: 3

(55) Abbildung (färbig):



(Reg.Nr. 68806)

(11) Reg.Nr. **68807**

(21) Aktenz.: **MU 701/2017**

(22) Anmeldetag: 2017 11 21

(73) Inhaber:

GENERICON PHARMA GESELLSCHAFT M.B.H., 8054

GRAZ, HAFNERSTRASSE 211 (AT)

(51) (54) Klassen; Warenverzeichnis:

Kl. 09-03: **Schachtel, Verpackung**

(57) Beschreibung vorgelegt

(28) Anzahl der vorgelegten Musterabbildungen: 1

(55) Abbildung (färbig):



(Reg.Nr. 68807)

(11) Reg.Nr. **68808** (21) Aktenz.: **MU 702/2017**

(22) Anmeldetag: 2017 11 23

(73) Inhaber:

Ronald Stollberger, 8112 Gratwein, Au 58 (AT)

(72) Schöpfer:

Stollberger Ronald, 8112 Gratwein, Au 58 (AT)

(51) (54) Klassen; Warenverzeichnis:

Kl. 08-03: **Werkzeug zum Abschaben von Kunststoffschweißdraht**

(57) Beschreibung vorgelegt

(28) Anzahl der vorgelegten Musterabbildungen: 1

(55) Abbildung (schwarzweiß):



(Reg.Nr. 68808)

(11) Reg.Nr. **68809** (21) Aktenz.: **MU 703/2017**

(22) Anmeldetag: 2017 11 23

(73) Inhaber:

Maria Dolecek, 2410 Hainburg/Donau, Ungarstraße 26 (AT)

(72) Schöpfer:

Dolecek Maria, 2410 Hainburg/Donau, Ungarstraße 26 (AT)

(51) (54) Klassen; Warenverzeichnis:

Kl. 30-04: **Halsband für Tiere**

(57) Beschreibung vorgelegt

(28) Anzahl der vorgelegten Musterabbildungen: 2

(55) Abbildung (färbig):



(Reg.Nr. 68809)

(11) Reg.Nr. **68810** (21) Aktenz.: **MU 704/2017**

(22) Anmeldetag: 2017 11 23

(73) Inhaber:

Maria Dolecek, 2410 Hainburg/Donau, Ungarstraße 26 (AT)

(72) Schöpfer:

Dolecek Maria, 2410 Hainburg/Donau, Ungarstraße 26 (AT)

(51) (54) Klassen; Warenverzeichnis:

Kl. 30-04: **Halsband für Tiere**

(57) Beschreibung vorgelegt

(28) Anzahl der vorgelegten Musterabbildungen: 2

(55) Abbildung (färbig):



(Reg.Nr. 68810)

(11) Reg.Nr. **68811** (21) Aktenz.: **MU 705/2017**
(22) Anmeldetag: 2017 11 23
(73) Inhaber:
Maria Dolecek, 2410 Hainburg/Donau, Ungarstraße 26 (AT)
(72) Schöpfer:
Dolecek Maria, 2410 Hainburg/Donau, Ungarstraße 26 (AT)
(51) (54) Klassen; Warenverzeichnis:
Kl. 30-04: **Halsband für Tiere**
(57) Beschreibung vorgelegt
(28) Anzahl der vorgelegten Musterabbildungen: 1
(55) Abbildung (färbig):



(Reg.Nr. 68811)

(11) Reg.Nr. **68812** (21) Aktenz.: **MU 706/2017**
(22) Anmeldetag: 2017 11 23
(73) Inhaber:
Maria Dolecek, 2410 Hainburg/Donau, Ungarstraße 26 (AT)
(72) Schöpfer:
Dolecek Maria, 2410 Hainburg/Donau, Ungarstraße 26 (AT)
(51) (54) Klassen; Warenverzeichnis:
Kl. 30-04: **Leine für Tiere**
(57) Beschreibung vorgelegt
(28) Anzahl der vorgelegten Musterabbildungen: 2
(55) Abbildung (färbig):



(Reg.Nr. 68812)

(11) Reg.Nr. **68813** (21) Aktenz.: **MU 707/2017**
(22) Anmeldetag: 2017 11 23
(73) Inhaber:
Maria Dolecek, 2410 Hainburg/Donau, Ungarstraße 26 (AT)
(72) Schöpfer:
Dolecek Maria, 2410 Hainburg/Donau, Ungarstraße 26 (AT)
(51) (54) Klassen; Warenverzeichnis:
Kl. 30-04: **Geschirr für Tiere**
(57) Beschreibung vorgelegt
(28) Anzahl der vorgelegten Musterabbildungen: 4
(55) Abbildung (färbig):



(Reg.Nr. 68813)

(11) Reg.Nr. **68814** (21) Aktenz.: **MU 708/2017**
(22) Anmeldetag: 2017 11 24
(73) Inhaber:
Josef Strebinger, 2734 Puchberg am Schneeberg,
Schlagwiesengasse 49 (AT)
(72) Schöpfer:

Strebinger Josef, 2734 Puchberg am Schneeberg,
Schlagwiesengasse 49 (AT)

(51) (54) Klassen; Warenverzeichnis:

Kl. 06-03: **Tisch, Stehpult, Sitzmöbel**

(57) Beschreibung vorgelegt

(28) Anzahl der vorgelegten Musterabbildungen: 5

(55) Abbildung (färbig):



(Reg.Nr. 68814)

(11) Reg.Nr. **68815**

(21) Aktenz.: **MU 709/2017**

(22) Anmeldetag: 2017 11 24

(73) Inhaber:

Helmine Böhm-Lilge, 2123 Wolfpassing/Hochleithen,
Hauptstraße 127 (AT)

(72) Schöpfer:

Böhm-Lilge Helmine, 2123 Wolfpassing/Hochleithen,
Hauptstraße 127 (AT)

(51) (54) Klassen; Warenverzeichnis:

Kl. 05-05: **Stoff**

(57) Beschreibung vorgelegt

(28) Anzahl der vorgelegten Musterabbildungen: 1

(55) Abbildung (färbig):



(Reg.Nr. 68815)

(11) Reg.Nr. **68816**

(21) Aktenz.: **MU 711/2017**

(22) Anmeldetag: 2017 11 28

(73) Inhaber:

Ernst Brunner, 1010 Wien, Stallburggasse 4 (AT)

(72) Schöpfer:

Brunner Ernst, 1010 Wien, Stallburggasse 4 (AT)

(51) (54) Klassen; Warenverzeichnis:

Kl. 10-02: **Uhr**

(28) Anzahl der vorgelegten Musterabbildungen: 1

(55) Abbildung (färbig):



(Reg.Nr. 68816)

(11) Reg.Nr. **68817**

(21) Aktenz.: **MU 742/2017**

(22) Anmeldetag: 2017 12 07

(73) Inhaber:

Slobodan Grabovac, 6176 Völs, Sonnwinkel 14/4/41 (AT)

(74) Vertreter:

(Zustellungsbevollmächtigte) Sanja Nolic, 6020 Innsbruck,
Leopoldstraße 31b (AT)

(72) Schöpfer:

Grabovac Slobodan, 6176 Völs, Sonnwinkel (AT)

(51) (54) Klassen; Warenverzeichnis:

Kl. 11-01: **Armband**

(57) Beschreibung vorgelegt

(28) Anzahl der vorgelegten Musterabbildungen: 4

(55) Abbildung (schwarzweiß):



(Reg.Nr. 68817)

(11) Reg.Nr. **68818** (21) Aktenz.: **MU 743/2017**

(22) Anmeldetag: 2017 12 12

(73) Inhaber:

Rozalija Gregurek, 1030 Wien, Krummgasse 3/26 (AT)

(72) Schöpfer:

Gregurek Rozalija, 1030 Wien, Krummgasse 3/26 (AT)

(51) (54) Klassen; Warenverzeichnis:

Kl. 21-01: **Maskottchen, Spielzeug**

(57) Beschreibung vorgelegt

(28) Anzahl der vorgelegten Musterabbildungen: 2

(55) Abbildung (färbig):



(Reg.Nr. 68818)

(11) Reg.Nr. **68819** (21) Aktenz.: **MU 764/2017**

(22) Anmeldetag: 2017 12 19

(73) Inhaber:

Stefan Wassak, 1060 Wien, Linke Wienzeile 56/20 (AT)

(51) (54) Klassen; Warenverzeichnis:

Kl. 02-05: **Schal**

(57) Beschreibung vorgelegt

(28) Anzahl der vorgelegten Musterabbildungen: 1

(55) Abbildung (färbig):



(Reg.Nr. 68819)

(11) Reg.Nr. **68820** (21) Aktenz.: **MU 765/2017**

(22) Anmeldetag: 2017 12 19

(73) Inhaber:

Stefan Wassak, 1060 Wien, Linke Wienzeile 56/20 (AT)

(51) (54) Klassen; Warenverzeichnis:

Kl. 02-05: **Schal**

(57) Beschreibung vorgelegt

(28) Anzahl der vorgelegten Musterabbildungen: 1

(55) Abbildung (färbig):

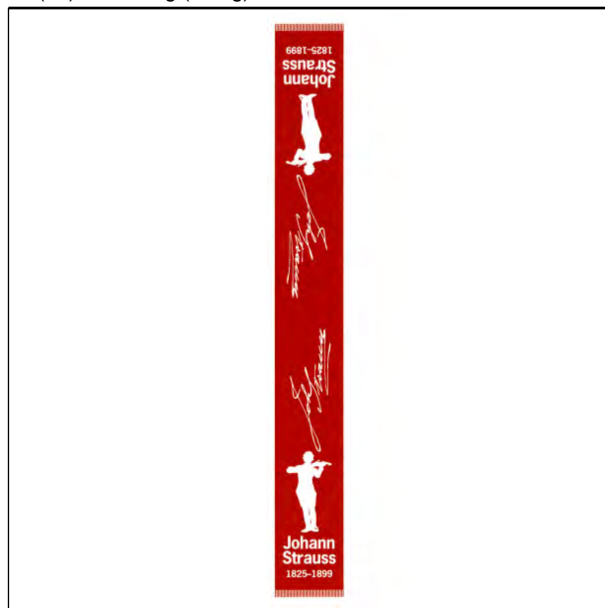

(Reg.Nr. 68820)

(11) Reg.Nr. **68821** (21) Aktenz.: **MU 766/2017**

(22) Anmeldetag: 2017 12 19

(73) Inhaber:

Stefan Wassak, 1060 Wien, Linke Wienzeile 56/20 (AT)

(51) (54) Klassen; Warenverzeichnis:

Kl. 02-05: **Schal**

(57) Beschreibung vorgelegt

(28) Anzahl der vorgelegten Musterabbildungen: 1

(55) Abbildung (färbig):



(Reg.Nr. 68821)

(51) (54) Klassen; Warenverzeichnis:

Kl. 02-05: **Schal**

(57) Beschreibung vorgelegt

(28) Anzahl der vorgelegten Musterabbildungen: 1

(55) Abbildung (färbig):



(Reg.Nr. 68823)

(11) Reg.Nr. **68822**

(21) Aktenz.: **MU 767/2017**

(22) Anmeldetag: 2017 12 19

(73) Inhaber:

Stefan Wassak, 1060 Wien, Linke Wienzeile 56/20 (AT)

(51) (54) Klassen; Warenverzeichnis:

Kl. 02-05: **Schal**

(57) Beschreibung vorgelegt

(28) Anzahl der vorgelegten Musterabbildungen: 1

(55) Abbildung (färbig):

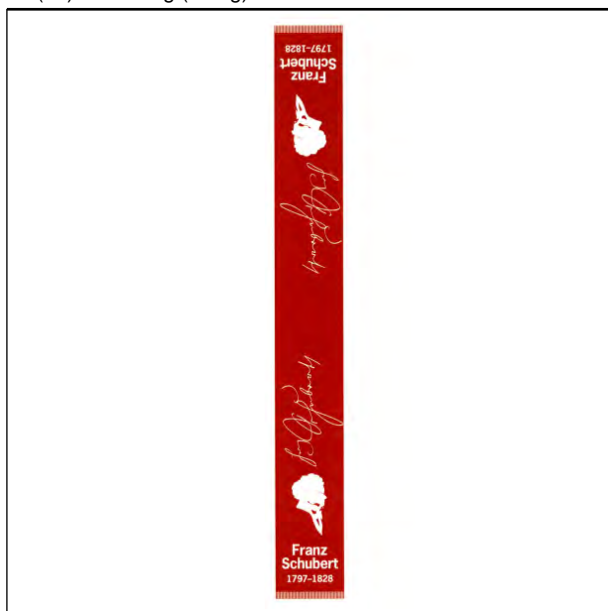

(Reg.Nr. 68822)

(11) Reg.Nr. **68824**

(21) Aktenz.: **MU 769/2017**

(22) Anmeldetag: 2017 12 19

(73) Inhaber:

Stefan Wassak, 1060 Wien, Linke Wienzeile 56/20 (AT)

(51) (54) Klassen; Warenverzeichnis:

Kl. 02-05: **Schal**

(57) Beschreibung vorgelegt

(28) Anzahl der vorgelegten Musterabbildungen: 1

(55) Abbildung (färbig):

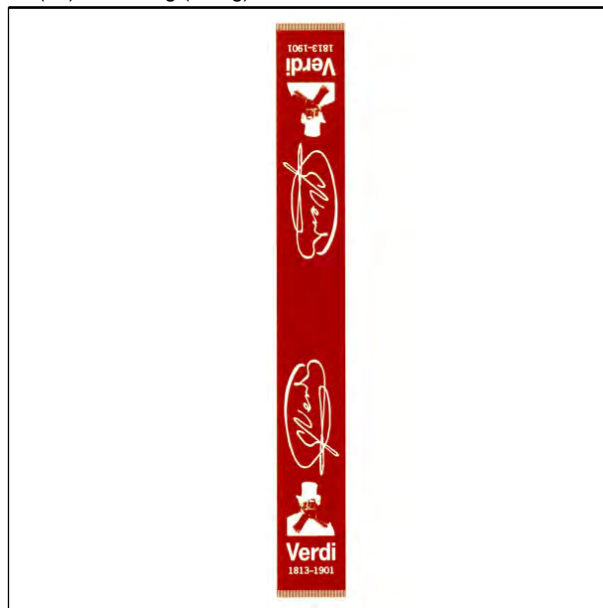

(Reg.Nr. 68824)

(11) Reg.Nr. **68823**

(21) Aktenz.: **MU 768/2017**

(22) Anmeldetag: 2017 12 19

(73) Inhaber:

Stefan Wassak, 1060 Wien, Linke Wienzeile 56/20 (AT)

(11) Reg.Nr. **68825**

(21) Aktenz.: **MU 770/2017**

(22) Anmeldetag: 2017 12 19

(73) Inhaber:

Stefan Wassak, 1060 Wien, Linke Wienzeile 56/20 (AT)

(51) (54) Klassen; Warenverzeichnis:

Kl. 02-05: **Schal**

(57) Beschreibung vorgelegt

(28) Anzahl der vorgelegten Musterabbildungen: 1

(55) Abbildung (färbig):

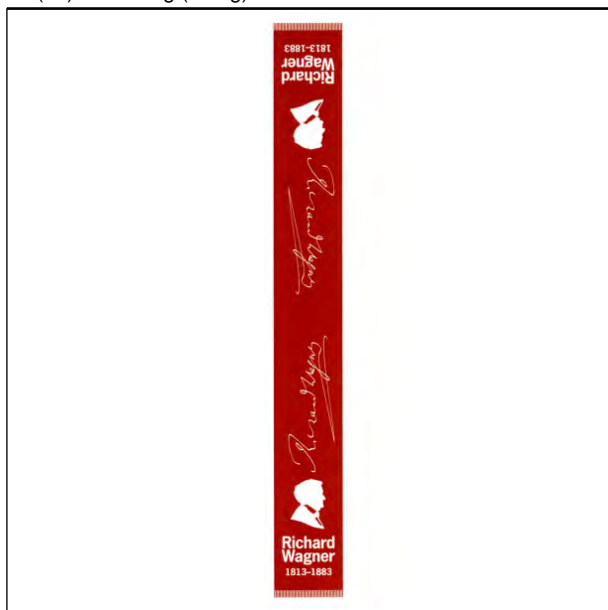

(Reg.Nr. 68825)

(73) Inhaber:

Stefan Wassak, 1060 Wien, Linke Wienzeile 56/20 (AT)

(51) (54) Klassen; Warenverzeichnis:

Kl. 02-05: **Schal**

(57) Beschreibung vorgelegt

(28) Anzahl der vorgelegten Musterabbildungen: 1

(55) Abbildung (färbig):



(Reg.Nr. 68827)

(11) Reg.Nr. **68826**

(21) Aktenz.: **MU 771/2017**

(22) Anmeldetag: 2017 12 19

(73) Inhaber:

Stefan Wassak, 1060 Wien, Linke Wienzeile 56/20 (AT)

(51) (54) Klassen; Warenverzeichnis:

Kl. 02-05: **Schal**

(57) Beschreibung vorgelegt

(28) Anzahl der vorgelegten Musterabbildungen: 1

(55) Abbildung (färbig):

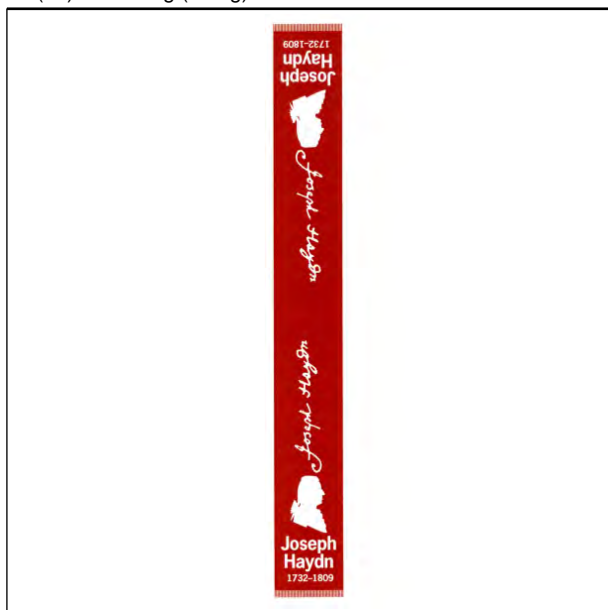

(Reg.Nr. 68826)

(11) Reg.Nr. **68828**

(21) Aktenz.: **MU 773/2017**

(22) Anmeldetag: 2017 12 19

(73) Inhaber:

Stefan Wassak, 1060 Wien, Linke Wienzeile 56/20 (AT)

(51) (54) Klassen; Warenverzeichnis:

Kl. 02-05: **Schal**

(57) Beschreibung vorgelegt

(28) Anzahl der vorgelegten Musterabbildungen: 1

(55) Abbildung (färbig):

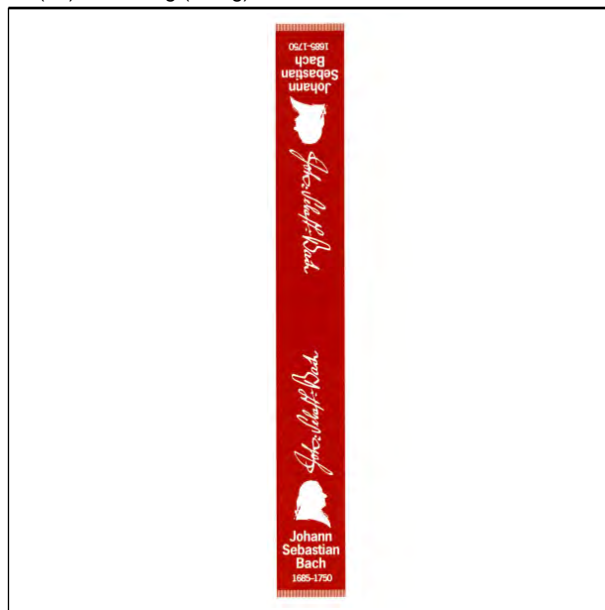

(Reg.Nr. 68828)

(11) Reg.Nr. **68827**

(21) Aktenz.: **MU 772/2017**

(22) Anmeldetag: 2017 12 19

(11) Reg.Nr. **68829**

(21) Aktenz.: **MU 774/2017**

(22) Anmeldetag: 2017 12 20

(30) Priorität:

2017-07-05 SE 2017/0218

(73) Inhaber:

Scania CV AB, 151 87 Södertälje, Granparksvägen 10 (SE)

(74) Vertreter:

Dipl.-Ing. Dr. Elisabeth Schober, Dipl.-Phys. Dr. Tobias Fox,
Dipl.-Ing. Wolfgang Noske, 1200 Wien, Brigittener Lände 50
(AT)

(51) (54) Klassen; Warenverzeichnis:

Kl. 12-16: **Lukenabdeckung**

(57) Beschreibung vorgelegt

(28) Anzahl der vorgelegten Musterabbildungen: 7

(55) Abbildung (schwarzweiß):



(Reg.Nr. 68829)

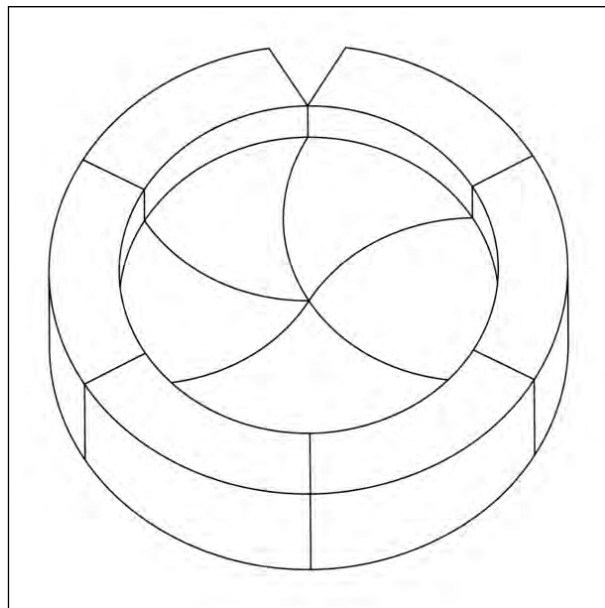

(Reg.Nr. 68830)

(11) Reg.Nr. **68831**

(21) Aktenz.: **MU 1/2018**

(22) Anmeldetag: 2018 01 08

(73) Inhaber:

Julia Santonocito, 1220 Wien, Susanne-Schmida-Gasse 5/8/3
(AT)

(72) Schöpfer:

Santonocito Julia, 1220 Wien, Susanne-Schmida-Gasse 5/8/3
(AT)

(51) (54) Klassen; Warenverzeichnis:

Kl. 02-01: **Büstenhalter**

Kl. 02-02: **Oberteil, Trachtenoberteil**

(57) Beschreibung vorgelegt

(28) Anzahl der vorgelegten Musterabbildungen: 2

(55) Abbildung (schwarzweiß):

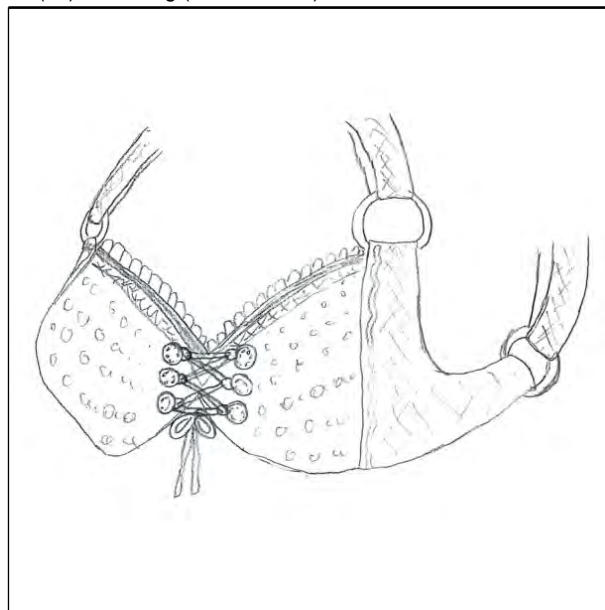

(Reg.Nr. 68831)

(11) Reg.Nr. **68830**

(21) Aktenz.: **MU 776/2017**

(22) Anmeldetag: 2017 12 22

(73) Inhaber:

Roland Stecher, 6840 Götzis, Churerstraße 22 (AT)

(51) (54) Klassen; Warenverzeichnis:

Kl. 06-01: **Sitzmöbel**

(57) Beschreibung vorgelegt

(28) Anzahl der vorgelegten Musterabbildungen: 7

(55) Abbildung (schwarzweiß):

(11) Reg.Nr. **68832**

(21) Aktenz.: **MU 3/2018**

(22) Anmeldetag: 2018 01 22

(73) Inhaber:

Susanna Stöger, 2020 Hollabrunn, Schwedenstraße 32 (AT)

(72) Schöpfer:

Stöger Susanna, 2020 Hollabrunn, Schwedenstraße 32 (AT)

(51) (54) Klassen; Warenverzeichnis:

Kl. 32-00: **Logo**

(57) Beschreibung vorgelegt

(28) Anzahl der vorgelegten Musterabbildungen: 1

(55) Abbildung (färbig):



(Reg.Nr. 68832)

Firmenwortlautänderung

in:

035620 035621 035622 035623 035624
035625 035626 035627

**OPTIPLAN GESELLSCHAFT FÜR OPTISCHE
PLANUNGSGERÄTE MBH**, 40489 DÜSSELDORF (DE)

035682

BROTHER KOGYO KABUSHIKI KAISHA, 15-1, NAESHIRO-
CHO, MIZUHO-KU, NAGOYA-SHI (JP)

036057

BAUMANN/GLAS/1886 GESELLSCHAFT M.B.H., 4320 PERG
(AT)

036564 036565

SEAT, S.A., 08040 BARCELONA (ES)

036899 042063

DAIMLER AG, 70327 STUTTGART (DE)

036936 038100 039934 039935 039936
039937 039938 039939 039940 039941
043984 045554

Reckitt Benckiser Finish B.V., 2132 WT Hoofdoorp (NL)

037462 037463 042104

ROBERT BOSCH GMBH, 70469 STUTTGART (DE)

038165

BEKRA GES.M.B.H., 4850 TIMELKAM (AT)

038198 038199

ALBERT ACKERMANN GMBH + CO. KG, 51643
GUMMERSBACH (DE)

038200

ALFRED KÄRCHER GMBH & CO. KG, 71364 WINNENDEN
(DE)

038435 038436 038437 038465 039504
039505 040688 040689 040690

HENKEL KOMMANDITGESELLSCHAFT AUF AKTIEN, 40191
DÜSSELDORF (DE)

038524

SCA HYGIENE PRODUCTS GMBH, 68264 MANNHEIM (DE)

038735

TRILUX Medical GMBH & CO. KG, 59759 Arnsberg (DE)

039270 039271

Black Berry Limited, N2K OA7 Waterloo, Ontario (CA)

039272

THE GOODYEAR TIRE & RUBBER COMPANY, 44316-0001
AKRON, OHIO (US)

039604

Genex Vertrieb Limited & Co. KG, 07806 Neustadt an der
Orla (DE)

039809

CHANEL, 92200 NEUILLY SUR SEINE (FR)

040252 043509 043510

SEAT, S.A., 08040 BARCELONA (ES)

040343

CHANEL, 92521 NEUILLY SUR SEINE CEDEX (FR)

041460

DAROME, 91490 MILLY LA FORET (FR)

041759 041760

THE GOODYEAR TIRE & RUBBER COMPANY, OH 44316
AKRON, OHIO (US)

041854 041855 041856 041857

HEINEKEN SUPPLY CHAIN B.V., 1017 HL AMSTERDAM (NL)

041959

AIGNER GEORG, 94419 REISBACH (DE)

042105 042106

TRILUX-LENZE GMBH + CO. KG, 59759 ARNSBERG (DE)

042502 042503

Würth International AG, 7000 Chur (CH)

042763 042764 042765 042766 042767

042768 042769

SITECO BELEUCHTUNGSTECHNIK GMBH, 83301
TRAUNREUT (DE)

043514

NOVARTIS AG, 4058 BASEL (CH)

043685

3M INNOVATIVE PROPERTIES COMPANY, 55144-1000
SAINT PAUL, MINNESOTA (US)

044878 044879 044880 044881 044882

044883 044884 044885

DORMA Deutschland GmbH, 58256 ENNEPETAL (DE)

044959

IVAX RESEARCH, INC., 33137 MIAMI, FLORIDA (US)

045062

SEAT, S.A., 08040 BARCELONA (ES)

045394

Reckitt Benckiser Calgon B.V., 2132 WT Hoofdoorp (NL)

065555

Volvo Lastvagnar AB, 405 08 GÖTEBORG (SE)

066332

Novoplast Liberec s.r.o., 460 15 Liberec 29 (CZ) (CZ)

Erlöschen

wegen Nichtzahlung der Erneuerungsgebühr:

026996	026997	026998	026999	027000
027001	027305	027306	027343	050445
050800	050801	051080	051101	051102
051103	051104	051105	051106	051107
051108	051452	051455	051746	054754
054755	054756	054757	054758	061785
061788	061790	064585	064586	064587
064588	064589	064590	064591	064592
064593	064594	064595	064596	064597
064633	064634	064635	064636	064637
064638	064639	064640	064641	064642
064643	064645	064684	064685	064870
064871	064872	064873	064874	064875
064876	064877	064878	064879	

Erlöschen

wegen Zeitablauf:

006389	006390	006391	006392	006393
006394	006639	006640	006641	007049
007856	007857			

ÖSTERREICHISCHER MUSTERANZEIGER



Wien, 20. März 2018 / Nr. 3

Erscheint am 20. jedes Monats

Redaktion, Verwaltung und Verlag
im Österreichischen Patentamt
Wien XX., Dresdner Straße 87
Postanschrift: Postfach 95
1200 Wien

Inhalt

- **Registrierungen (68833 bis 68908)**
- **Übertragungen**
- **Firmenwortlautänderungen**
- **Nichtigkeit**
- **Wiederaufleben**
- **Erlöschen**

Bemerkungen:

Der Schutzbeginn stimmt mit dem Tag der Veröffentlichung und Registrierung des Musters überein.

Die Schutzdauer beträgt fünf Jahre beginnend mit dem Tag der Anmeldung und kann durch rechtzeitige Erneuerung viermal um je fünf Jahre verlängert werden.

Der Musteranmelder kann bis zu zehn verschiedene Musterabbildungen vorlegen. Veröffentlicht wird nur die hierfür vom Anmelder bzw. vom Patentamt ausgewählte Abbildung in schwarzweiß, wobei angegeben ist, ob diese Abbildung farbig oder schwarzweiß vorgelegt wurde.

Die jeweils neben den bibliographischen Daten stehenden Zahlen entsprechen dem WIPO-Standard St. 80 und dienen der zusätzlichen Kennzeichnung dieser Daten.

Kl. = Klasse nach der Klasseneinteilung des Abkommens von Locarno zur Errichtung einer internationalen Klassifikation für gewerbliche Muster und Modelle, BGBl.Nr. 496/1990.

<u>Ländercode</u>							
AD	ANDORRA	DE	DEUTSCHLAND	IN	INDIEN	PA	PANAMA
AE	VEREINIGTE ARABISCHE EMIRATE	DJ	DSCHIBUTI	IQ	IRAK	PE	PERU
AF	AFGHANISTAN	DK	DÄNEMARK	IR	IRAN	PF	FRANZÖSISCH POLYNESIEN
AG	ANTIGUA UND BARBUDA	DM	DOMINICA	IS	ISLAND	PG	PAPUA NEUGUINEA
AI	ANGUILLA	DO	DOMINIKANISCHE REPUBLIK	IT	ITALIEN	PH	PHILIPPINEN
AL	ALBANIEN	DZ	ALGERIEN	JE	JERSEY	PK	PAKISTAN
AM	ARMENIEN	EA	EURASISCHE PATENTORGANISATION (EAPO)	JM	JAMAICA	PL	POLEN
AN	NIEDERLÄNDISCHE ANTILLEN	EC	ECUADOR	JO	JORDANIEN	PR	PUERTO RICO
AO	ANGOLA	EE	ESTLAND	JP	JAPAN	PT	PORTUGAL
AP	AFRIKANISCHE REGIONALE ORGANISATION FÜR GEISTIGES EIGENTUM (ARIPO)	EG	ÄGYPTEN	KE	KENIA	PW	PALAU
AR	ARGENTINIEN	EH	WEST SAHARA	KH	KAMBODSCHA	PY	PARAGUAY
AT	ÖSTERREICH	EM	AMT DER EUROPÄISCHEN UNION FÜR GEISTIGES EIGENTUM (EUIPO)	KI	KIRIBATI	QA	KATAR
AU	AUSTRALIEN	EP	EUROPÄISCHES PATENTAMT	KM	KOMOREN	RE	REUNION
AW	ARUBA	ER	ERITREA	KN	ST. KITTS UND NEVIS	RO	RUMÄNIEN
AZ	ASERBAIDSCHE	ES	SPANIEN	KP	DEMOKRATISCHE VOLKSREPUBLIK KOREA	RS	SERBIEN
BA	BOSNIEN UND HERZEGOWINA	ET	ÄTHIOPIEN	KR	KOREA	RU	RUSSISCHE FÖDERATION
BB	BARBADOS	EU	Europäische Union	KW	KUWAIT	RW	RUANDA
BD	BANGLADESCH	FI	FINNLAND	KY	KAIMANINSELN (CAYMAN ISLANDS)	SA	SAUDIARABIEN
BE	BELGIEN	FJ	FIDSCHI	LA	LAOS	SB	SALOMONEN
BF	BURKINA FASO	FK	FALKLAND INSELN (MALWINEN)	LC	SANTA LUCIA	SC	SEYCHELLEN
BG	BULGARIEN	FO	FÄRÖER INSELN	LI	LIECHTENSTEIN	SD	SUDAN
BH	BAHRAIN	FR	FRANKREICH	LK	SRI LANKA	SE	SCHWEDEN
BI	BURUNDI	GA	GABUN	LR	LIBERIA	SG	SINGAPUR
BJ	BENIN	GB	VEREINIGTES KÖNIGREICH	LS	LESOTHO	SH	SANKT HELENA, ASCENSION UND TRISTAN DA CUNHA
BM	BERMUDA	GC	PATENTAMT DES KOOPERATIONSRATS DER ARABISCHEN STAATEN DES GOLFES (GCC)	LT	LITAUEN	SI	SLOWENIEN
BN	BRUNEI DARUSSALAM	GD	GRENADA	LU	LUXEMBURG	SK	SLOWAKEI
BO	BOLIVIEN, PLURINATIONALER STAAT	GE	GEORGIEN	LV	LETTLAND	SL	SIERRA LEONE
BQ	BONAIRE, SANKT EUSTATIUS UND SABA	GG	GUERNSEY	LY	LYBIEN	SM	SAN MARINO
BR	BRASILIEN	GH	GHANA	MA	MAROKKO	SN	SENEGAL
BS	BAHAMAS	GI	GIBRALTAR	MC	MONACO	SO	SOMALIA
BT	BHUTAN	GL	GRÖNLAND	MD	MOLDAU	SR	SURINAM
BV	BOUVETINSEL	GM	GAMBIA	ME	MONTENEGRO	SS	SÜDSUDAN
BW	BOTSWANA	GN	GUINEA	MG	MADAGASKAR	ST	SÃO TOMÉ UND PRINCIPE
BX	BENELUX MARKENAMT (BOIP)	GP	GUADELOUPE	MH	MARSHALL INSELN	SU	SOWJETUNION/UDSSR
BY	BELARUS (WEIßRUSSLAND)	GQ	ÄQUATORIALGUINEA	ML	MAZEDONIEN	SV	EL SALVADOR
BZ	BELIZE	GR	GRIECHENLAND	MK	MALI	SX	ST. MARTIN (NIEDERLÄNDISCHE VERWALTUNG)
CA	KANADA	GS	SÜDGEORGIEN UND DIE SÜDLICHEN SANDWICHINSELN	MM	MYANMAR	SY	SYRIEN
CD	DEMOKRATISCHE REPUBLIK KONGO	GT	GUATEMALA	MN	MONGOLEI	SZ	SWAZILAND
CF	ZENTRALAFRIKANISCHE REPUBLIK	GU	GUAM	MO	MACAO	TC	TURKS- UND CAICOSINSELN
CG	KONGO	GW	GUINEA-BISSAU	MP	NÖRDLICHE MARIANEN	TD	TSCHAD
CH	SCHWEIZ	GY	GUYANA	MR	MAURETANIEN	TG	TOGO
CI	ELFENBEINKÜSTE	HK	HONGKONG (VERWALTUNG DER VOLKSREPUBLIK CHINA)	MS	MONTSERRAT	TH	THAILAND
CK	COOK-INSELN	HN	HONDURAS	MU	MAURITIUS	TJ	TADSCHIKISTAN
CL	CHILE	HR	KROATIEN	MV	MALEDIVEN	TK	TOKELAU
CM	KAMERUN	HT	HAITI	MW	MALAWI	TL	TIMOR-LESTE
CN	CHINA	HU	UNGARN	MX	MEXIKO	TM	TURKMENISTAN
CO	KOLUMBIEN	IB	INTERNATIONALES BÜRO DER WELTORGANISATION FÜR GEISTIGES EIGENTUM (WIPO)	MY	MALAYSIEN	TN	TUNESIEN
CR	COSTA RICA	ID	INDONESIEN	MZ	MOZAMBIQUE	TO	TONGA
CS	TSCHECHISCHE UND SLOWAKISCHE FÖD. REP./CSFR	IE	IRLAND	NA	NAMIBIEN	TR	TÜRKEI
CU	KUBA	IL	ISRAEL	NC	NEU KALEDONIEN	TT	TRINIDAD UND TOBAGO
CV	KAP VERDE	IM	ISLE OF MAN	NE	NIGER	TV	TUVALU
CW	CURAÇAO			NG	NIGERIEN	TW	TAIWAN
CY	ZYPERN			NI	NICARAGUA	TZ	TANSANIA
CZ	TSCHECHIEN			NL	NIEDERLANDE	UA	UKRAINE
DD	DDR (ALT)			NO	NORWEGEN	UG	UGANDA
				NP	NEPAL	UM	UNIONSMARKE
				NR	NAURU	US	VEREINIGTE STAATEN VON AMERIKA
				NZ	NEUSEELAND	UY	URUGUAY
				OA	AFRIKANISCHE ORGANISATION FÜR GEISTIGES EIGENTUM (OAPI)	UZ	USBKISTAN
				OM	OMAN	VA	VATIKAN

VC SANKT VINCENT UND
DIE GRENADINEN
VE VENEZUELA
VG JUNGFERN-INSELN
(BRITISCH)
VN VIETNAM
VU VANUATU
WO INTERNATIONALES
BÜRO DER
WELTORGANISATION
FÜR GEISTIGES
EIGENTUM (WIPO)
WS SAMOA
XN NORDISCHES PATENT
INSTITUT (NPI)
YE JEMEN
YU JUGOSLAWIEN/SFRJ
ZA SÜDAFRIKA
ZM SAMBIA
ZW ZIMBABWE

Registrierungen

Schutzdauerbeginn: 20. März 2018

(11) Reg.Nr. **68833** (21) Aktenz.: **MU 523/2016**

(22) Anmeldetag: 2016 11 24

(30) Priorität:

2016-07-22 DE 40 2016 100 913.4

(73) Inhaber:

MAN Truck & Bus AG, 80995 München , Dachauer Straße
667 (DE)

(74) Vertreter:

Schwarz Schönherr Rechtsanwälte KG, 1010 Wien, Parkring 12
(AT)

(51) (54) Klassen; Warenverzeichnis:

Kl. 12-16: **Außenverkleidung für Fahrzeuge**

(28) Anzahl der vorgelegten Musterabbildungen: 3

(55) Abbildung (schwarzweiß):



(Reg.Nr. 68833)

(11) Reg.Nr. **68834** (21) Aktenz.: **MU 524/2016**

(22) Anmeldetag: 2016 11 24

(30) Priorität:

2016-07-22 DE 40 2016 100 913.4

(73) Inhaber:

MAN Truck & Bus AG, 80995 München , Dachauer Straße
667 (DE)

(74) Vertreter:

Schwarz Schönherr Rechtsanwälte KG, 1010 Wien, Parkring 12
(AT)

(51) (54) Klassen; Warenverzeichnis:

Kl. 12-16: **Außenverkleidung für Fahrzeuge**

(28) Anzahl der vorgelegten Musterabbildungen: 7

(55) Abbildung (schwarzweiß):



(Reg.Nr. 68834)

(11) Reg.Nr. **68835** (21) Aktenz.: **MU 525/2016**

(22) Anmeldetag: 2016 11 24

(30) Priorität:

2016-07-22 DE 40 2016 100 913.4

(73) Inhaber:

MAN Truck & Bus AG, 80995 München , Dachauer Straße
667 (DE)

(74) Vertreter:

Schwarz Schönherr Rechtsanwälte KG, 1010 Wien, Parkring 12
(AT)

(51) (54) Klassen; Warenverzeichnis:

Kl. 12-16: **Außenverkleidung für Fahrzeuge**

(28) Anzahl der vorgelegten Musterabbildungen: 3

(55) Abbildung (schwarzweiß):



(Reg.Nr. 68835)

(11) Reg.Nr. **68836** (21) Aktenz.: **MU 526/2016**

(22) Anmeldetag: 2016 11 24

(30) Priorität:

2016-07-22 DE 40 2016 100 913.4

(73) Inhaber:

MAN Truck & Bus AG, 80995 München , Dachauer Straße
667 (DE)

(74) Vertreter:

Schwarz Schönherr Rechtsanwälte KG, 1010 Wien, Parkring 12
(AT)

(51) (54) Klassen; Warenverzeichnis:

Kl. 12-16: **Außenverkleidung für Fahrzeuge**

(28) Anzahl der vorgelegten Musterabbildungen: 3

(55) Abbildung (schwarzweiß):



(Reg.Nr. 68836)



(Reg.Nr. 68837)

(11) Reg.Nr. **68837** (21) Aktenz.: **MU 527/2016**

(22) Anmeldetag: 2016 11 24

(30) Priorität:

2016-07-22 DE 40 2016 100 913.4

(73) Inhaber:

MAN Truck & Bus AG, 80995 München , Dachauer Straße
667 (DE)

(74) Vertreter:

Schwarz Schönherr Rechtsanwälte KG, 1010 Wien, Parkring 12
(AT)

(51) (54) Klassen; Warenverzeichnis:

Kl. 12-16: **Außenverkleidung für Fahrzeuge**

(28) Anzahl der vorgelegten Musterabbildungen: 5

(55) Abbildung (schwarzweiß):

(11) Reg.Nr. **68838**

(21) Aktenz.: **MU 528/2016**

(22) Anmeldetag: 2016 11 24

(30) Priorität:

2016-07-22 DE 40 2016 100 913.4

(73) Inhaber:

MAN Truck & Bus AG, 80995 München , Dachauer Straße
667 (DE)

(74) Vertreter:

Schwarz Schönherr Rechtsanwälte KG, 1010 Wien, Parkring 12
(AT)

(51) (54) Klassen; Warenverzeichnis:

Kl. 12-16: **Armaturenbrett für Fahrzeuge**

(28) Anzahl der vorgelegten Musterabbildungen: 7

(55) Abbildung (schwarzweiß):



(Reg.Nr. 68838)

(11) Reg.Nr. **68839**

(21) Aktenz.: **MU 529/2016**

(22) Anmeldetag: 2016 11 24

(30) Priorität:

2016-07-22 DE 40 2016 100 913.4

(73) Inhaber:

MAN Truck & Bus AG, 80995 München , Dachauer Straße
667 (DE)

(74) Vertreter:

Schwarz Schönherr Rechtsanwälte KG, 1010 Wien, Parkring 12
(AT)

(51) (54) Klassen; Warenverzeichnis:

Kl. 12-16: **Fahrerkabine für Nutzfahrzeuge**

(28) Anzahl der vorgelegten Musterabbildungen: 7

(55) Abbildung (schwarzweiß):



(Reg.Nr. 68839)



(Reg.Nr. 68840)

(11) Reg.Nr. **68840** (21) Aktenz.: **MU 530/2016**

(22) Anmeldetag: 2016 11 24

(30) Priorität:

2016-07-22 DE 40 2016 100 913.4

(73) Inhaber:

MAN Truck & Bus AG, 80995 München , Dachauer Straße
667 (DE)

(74) Vertreter:

Schwarz Schönherr Rechtsanwälte KG, 1010 Wien, Parkring 12
(AT)

(51) (54) Klassen; Warenverzeichnis:

Kl. 12-16: **Interieur für Kraftfahrzeuge**

(28) Anzahl der vorgelegten Musterabbildungen: 7

(55) Abbildung (schwarzweiß):

(11) Reg.Nr. **68841**

(21) Aktenz.: **MU 531/2016**

(22) Anmeldetag: 2016 11 24

(30) Priorität:

2016-07-22 DE 40 2016 100 913.4

(73) Inhaber:

MAN Truck & Bus AG, 80995 München , Dachauer Straße
667 (DE)

(74) Vertreter:

Schwarz Schönherr Rechtsanwälte KG, 1010 Wien, Parkring 12
(AT)

(51) (54) Klassen; Warenverzeichnis:

Kl. 12-16: **Fahrzeugtüre**

(28) Anzahl der vorgelegten Musterabbildungen: 7

(55) Abbildung (schwarzweiß):



(Reg.Nr. 68841)

(11) Reg.Nr. **68842**

(21) Aktenz.: **MU 532/2016**

(22) Anmeldetag: 2016 11 24

(30) Priorität:

2016-07-22 DE 40 2016 100 913.4

(73) Inhaber:

MAN Truck & Bus AG, 80995 München , Dachauer Straße
667 (DE)

(74) Vertreter:

Schwarz Schönherr Rechtsanwälte KG, 1010 Wien, Parkring 12
(AT)

(51) (54) Klassen; Warenverzeichnis:

Kl. 12-16: **Rückspiegel**

(28) Anzahl der vorgelegten Musterabbildungen: 7

(55) Abbildung (schwarzweiß):



(Reg.Nr. 68842)

(11) Reg.Nr. **68843** (21) Aktenz.: **MU 533/2016**

(22) Anmeldetag: 2016 11 24

(30) Priorität:

2016-07-22 DE 40 2016 100 913.4

(73) Inhaber:

MAN Truck & Bus AG, 80995 München , Dachauer Straße
667 (DE)

(74) Vertreter:

Schwarz Schönherr Rechtsanwälte KG, 1010 Wien, Parkring 12
(AT)

(51) (54) Klassen; Warenverzeichnis:

Kl. 12-16: **Rückspiegel**

(28) Anzahl der vorgelegten Musterabbildungen: 7

(55) Abbildung (schwarzweiß):



(Reg.Nr. 68843)

(11) Reg.Nr. **68844** (21) Aktenz.: **MU 534/2016**

(22) Anmeldetag: 2016 11 24

(30) Priorität:

2016-07-22 DE 40 2016 100 913.4

(73) Inhaber:

MAN Truck & Bus AG, 80995 München , Dachauer Straße
667 (DE)

(74) Vertreter:

Schwarz Schönherr Rechtsanwälte KG, 1010 Wien, Parkring 12
(AT)

(51) (54) Klassen; Warenverzeichnis:

Kl. 12-16: **Rückspiegel**

(28) Anzahl der vorgelegten Musterabbildungen: 1

(55) Abbildung (schwarzweiß):



(Reg.Nr. 68844)

(11) Reg.Nr. **68845** (21) Aktenz.: **MU 535/2016**

(22) Anmeldetag: 2016 11 24

(30) Priorität:

2016-07-22 DE 40 2016 100 913.4

(73) Inhaber:

MAN Truck & Bus AG, 80995 München , Dachauer Straße
667 (DE)

(74) Vertreter:

Schwarz Schönherr Rechtsanwälte KG, 1010 Wien, Parkring 12
(AT)

(51) (54) Klassen; Warenverzeichnis:

Kl. 12-16: **Rückspiegel**

(28) Anzahl der vorgelegten Musterabbildungen: 1

(55) Abbildung (schwarzweiß):



(Reg.Nr. 68845)



(Reg.Nr. 68846)

(11) Reg.Nr. **68847**

(21) Aktenz.: **MU 537/2016**

(22) Anmeldetag: 2016 11 24

(30) Priorität:

2016-07-22 DE 40 2016 100 913.4

(73) Inhaber:

MAN Truck & Bus AG, 80995 München , Dachauer Straße
667 (DE)

(74) Vertreter:

Schwarz Schönherr Rechtsanwälte KG, 1010 Wien, Parkring 12
(AT)

(51) (54) Klassen; Warenverzeichnis:

Kl. 12-16: **Rückspiegel**

(28) Anzahl der vorgelegten Musterabbildungen: 7

(55) Abbildung (schwarzweiß):



(Reg.Nr. 68847)

(11) Reg.Nr. **68846**

(21) Aktenz.: **MU 536/2016**

(22) Anmeldetag: 2016 11 24

(30) Priorität:

2016-07-22 DE 40 2016 100 913.4

(73) Inhaber:

MAN Truck & Bus AG, 80995 München , Dachauer Straße
667 (DE)

(74) Vertreter:

Schwarz Schönherr Rechtsanwälte KG, 1010 Wien, Parkring 12
(AT)

(51) (54) Klassen; Warenverzeichnis:

Kl. 12-16: **Rückspiegel**

(28) Anzahl der vorgelegten Musterabbildungen: 7

(55) Abbildung (schwarzweiß):

(11) Reg.Nr. **68848**

(21) Aktenz.: **MU 538/2016**

(22) Anmeldetag: 2016 11 24

(30) Priorität:

2016-07-22 DE 40 2016 100 913.4

(73) Inhaber:

MAN Truck & Bus AG, 80995 München , Dachauer Straße
667 (DE)

(74) Vertreter:

Schwarz Schönherr Rechtsanwälte KG, 1010 Wien, Parkring 12
(AT)

(51) (54) Klassen; Warenverzeichnis:

Kl. 12-16: **Rückspiegel**

(28) Anzahl der vorgelegten Musterabbildungen: 7

(55) Abbildung (schwarzweiß):



(Reg.Nr. 68848)



(Reg.Nr. 68849)

(11) Reg.Nr. **68849** (21) Aktenz.: **MU 539/2016**

(22) Anmeldetag: 2016 11 24

(30) Priorität:

2016-07-22 DE 40 2016 100 913.4

(73) Inhaber:

MAN Truck & Bus AG, 80995 München , Dachauer Straße
667 (DE)

(74) Vertreter:

Schwarz Schönherr Rechtsanwälte KG, 1010 Wien, Parkring 12
(AT)

(51) (54) Klassen; Warenverzeichnis:

Kl. 12-16: **Rückspiegel**

(28) Anzahl der vorgelegten Musterabbildungen: 7

(55) Abbildung (schwarzweiß):

(11) Reg.Nr. **68850**

(21) Aktenz.: **MU 540/2016**

(22) Anmeldetag: 2016 11 24

(30) Priorität:

2016-07-22 DE 40 2016 100 913.4

(73) Inhaber:

MAN Truck & Bus AG, 80995 München , Dachauer Straße
667 (DE)

(74) Vertreter:

Schwarz Schönherr Rechtsanwälte KG, 1010 Wien, Parkring 12
(AT)

(51) (54) Klassen; Warenverzeichnis:

Kl. 12-16: **Rückspiegel**

(28) Anzahl der vorgelegten Musterabbildungen: 7

(55) Abbildung (schwarzweiß):



(Reg.Nr. 68850)

(11) Reg.Nr. **68851**

(21) Aktenz.: **MU 541/2016**

(22) Anmeldetag: 2016 11 24

(30) Priorität:

2016-07-22 DE 40 2016 100 913.4

(73) Inhaber:

MAN Truck & Bus AG, 80995 München , Dachauer Straße
667 (DE)

(74) Vertreter:

Schwarz Schönherr Rechtsanwälte KG, 1010 Wien, Parkring 12
(AT)

(51) (54) Klassen; Warenverzeichnis:

Kl. 12-16: **Rückspiegel**

(28) Anzahl der vorgelegten Musterabbildungen: 7

(55) Abbildung (färbig):



(Reg.Nr. 68851)



(Reg.Nr. 68852)

(11) Reg.Nr. **68853**

(21) Aktenz.: **MU 543/2016**

(22) Anmeldetag: 2016 11 24

(30) Priorität:

2016-07-22 DE 40 2016 100 913.4

(73) Inhaber:

MAN Truck & Bus AG, 80995 München , Dachauer Straße
667 (DE)

(74) Vertreter:

Schwarz Schönherr Rechtsanwälte KG, 1010 Wien, Parkring 12
(AT)

(51) (54) Klassen; Warenverzeichnis:

Kl. 12-16: **Rückspiegel**

(28) Anzahl der vorgelegten Musterabbildungen: 7

(55) Abbildung (färbig):



(Reg.Nr. 68853)

(11) Reg.Nr. **68852**

(21) Aktenz.: **MU 542/2016**

(22) Anmeldetag: 2016 11 24

(30) Priorität:

2016-07-22 DE 40 2016 100 913.4

(73) Inhaber:

MAN Truck & Bus AG, 80995 München , Dachauer Straße
667 (DE)

(74) Vertreter:

Schwarz Schönherr Rechtsanwälte KG, 1010 Wien, Parkring 12
(AT)

(51) (54) Klassen; Warenverzeichnis:

Kl. 12-16: **Rückspiegel**

(28) Anzahl der vorgelegten Musterabbildungen: 7

(55) Abbildung (färbig):

(11) Reg.Nr. **68854**

(21) Aktenz.: **MU 544/2016**

(22) Anmeldetag: 2016 11 24

(30) Priorität:

2016-07-22 DE 40 2016 100 913.4

(73) Inhaber:

MAN Truck & Bus AG, 80995 München , Dachauer Straße
667 (DE)

(74) Vertreter:

Schwarz Schönherr Rechtsanwälte KG, 1010 Wien, Parkring 12
(AT)

(51) (54) Klassen; Warenverzeichnis:

Kl. 12-16: **Rückspiegel**

(28) Anzahl der vorgelegten Musterabbildungen: 7

(55) Abbildung (färbig):



(Reg.Nr. 68854)



(Reg.Nr. 68855)

(11) Reg.Nr. **68856**

(21) Aktenz.: **MU 546/2016**

(22) Anmeldetag: 2016 11 24

(30) Priorität:

2016-07-22 DE 40 2016 100 913.4

(73) Inhaber:

MAN Truck & Bus AG, 80995 München , Dachauer Straße
667 (DE)

(74) Vertreter:

Schwarz Schönherr Rechtsanwälte KG, 1010 Wien, Parkring 12
(AT)

(51) (54) Klassen; Warenverzeichnis:

Kl. 12-16: **Rückspiegel**

(28) Anzahl der vorgelegten Musterabbildungen: 7

(55) Abbildung (schwarzweiß):



(Reg.Nr. 68856)

(11) Reg.Nr. **68855**

(21) Aktenz.: **MU 545/2016**

(22) Anmeldetag: 2016 11 24

(30) Priorität:

2016-07-22 DE 40 2016 100 913.4

(73) Inhaber:

MAN Truck & Bus AG, 80995 München , Dachauer Straße
667 (DE)

(74) Vertreter:

Schwarz Schönherr Rechtsanwälte KG, 1010 Wien, Parkring 12
(AT)

(51) (54) Klassen; Warenverzeichnis:

Kl. 12-16: **Rückspiegel**

(28) Anzahl der vorgelegten Musterabbildungen: 7

(55) Abbildung (schwarzweiß):

(11) Reg.Nr. **68857**

(21) Aktenz.: **MU 547/2016**

(22) Anmeldetag: 2016 11 24

(30) Priorität:

2016-07-22 DE 40 2016 100 913.4

(73) Inhaber:

MAN Truck & Bus AG, 80995 München , Dachauer Straße
667 (DE)

(74) Vertreter:

Schwarz Schönherr Rechtsanwälte KG, 1010 Wien, Parking 12
(AT)

(51) (54) Klassen; Warenverzeichnis:

Kl. 12-16: **Rückspiegel**

(28) Anzahl der vorgelegten Musterabbildungen: 7

(55) Abbildung (schwarzweiß):



(Reg.Nr. 68857)

(11) Reg.Nr. **68858** (21) Aktenz.: **MU 565/2017**

(22) Anmeldetag: 2017 09 07

(30) Priorität:

2017-04-10 DE 402017000457.3

(73) Inhaber:

WM Wöstmann Markenmöbel GmbH & Co.KG, 33330
Gütersloh, Kolbeplatz 10 (DE)

(74) Vertreter:

Barger Werner Dipl.Ing., Piso Eberhard Dr., Israiloff Peter
Dipl.ing. Dr. techn., Wien, ()

(51) (54) Klassen; Warenverzeichnis:

Kl. 06-04: **Kleiderschrank**

(28) Anzahl der vorgelegten Musterabbildungen: 3

(55) Abbildung (färbig):



(Reg.Nr. 68858)

(11) Reg.Nr. **68859** (21) Aktenz.: **MU 566/2017**

(22) Anmeldetag: 2017 09 07

(30) Priorität:

2017-04-10 DE 402017000457.3

(73) Inhaber:

WM Wöstmann Markenmöbel GmbH & Co.KG, 33330
Gütersloh, Kolbeplatz 10 (DE)

(74) Vertreter:

Barger Werner Dipl.Ing., Piso Eberhard Dr., Israiloff Peter
Dipl.ing. Dr. techn., Wien, ()

(51) (54) Klassen; Warenverzeichnis:

Kl. 06-04: **Kleiderschrank**

(28) Anzahl der vorgelegten Musterabbildungen: 5

(55) Abbildung (färbig):

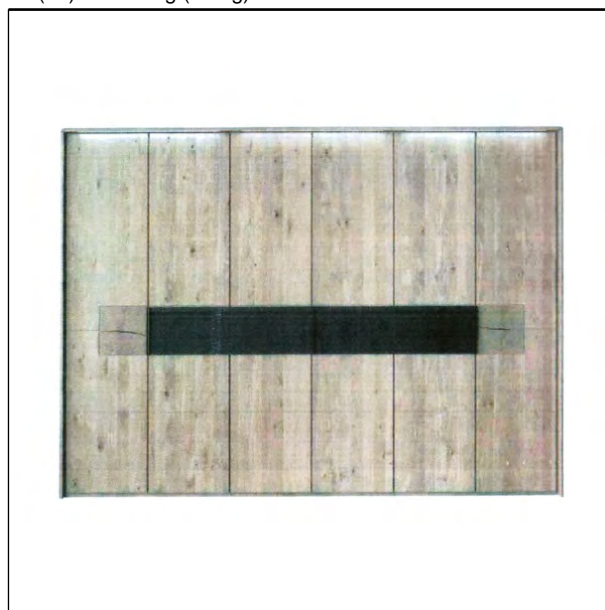

(Reg.Nr. 68859)

(11) Reg.Nr. **68860** (21) Aktenz.: **MU 569/2017**

(22) Anmeldetag: 2017 09 07

(30) Priorität:

2017-04-10 DE 402017000457.3

(73) Inhaber:

WM Wöstmann Markenmöbel GmbH & Co.KG, 33330
Gütersloh, Kolbeplatz 10 (DE)

(74) Vertreter:

Barger Werner Dipl.Ing., Piso Eberhard Dr., Israiloff Peter
Dipl.ing. Dr. techn., Wien, ()

(51) (54) Klassen; Warenverzeichnis:

Kl. 06-04: **Kommode**

(28) Anzahl der vorgelegten Musterabbildungen: 5

(55) Abbildung (färbig):

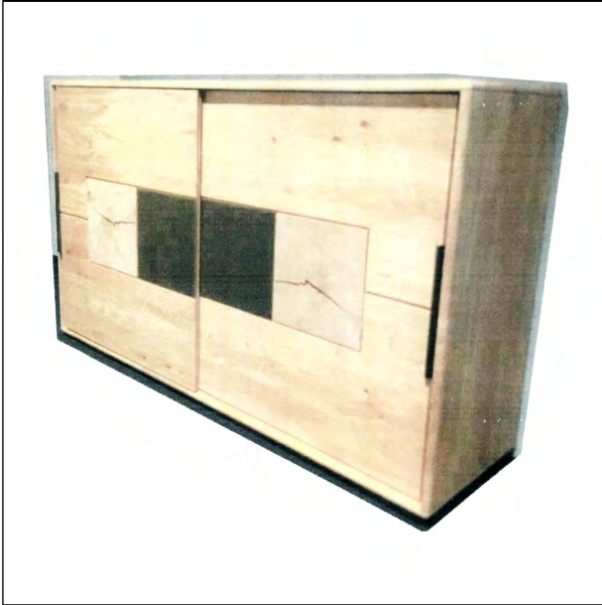

(Reg.Nr. 68860)

(11) Reg.Nr. **68861** (21) Aktenz.: **MU 570/2017**

(22) Anmeldetag: 2017 09 07

(30) Priorität:

2017-04-10 DE 402017000457.3

(73) Inhaber:

WM Wöstmann Markenmöbel GmbH & Co.KG, 33330
Gütersloh, Kolbeplatz 10 (DE)

(74) Vertreter:

Barger Werner Dipl.Ing., Piso Eberhard Dr., Israiloff Peter
Dipl.ing. Dr. techn., Wien, ()

(51) (54) Klassen; Warenverzeichnis:

Kl. 06-02: **Bett**

(28) Anzahl der vorgelegten Musterabbildungen: 5

(55) Abbildung (färbig):



(Reg.Nr. 68861)

(11) Reg.Nr. **68862**

(21) Aktenz.: **MU 571/2017**

(22) Anmeldetag: 2017 09 07

(30) Priorität:

2017-04-10 DE 402017000457.3

(73) Inhaber:

WM Wöstmann Markenmöbel GmbH & Co.KG, 33330
Gütersloh, Kolbeplatz 10 (DE)

(74) Vertreter:

Barger Werner Dipl.Ing., Piso Eberhard Dr., Israiloff Peter
Dipl.ing. Dr. techn., Wien, ()

(51) (54) Klassen; Warenverzeichnis:

Kl. 06-02: **Bett**

Kl. 06-04: **Regal**

(28) Anzahl der vorgelegten Musterabbildungen: 3

(55) Abbildung (färbig):



(Reg.Nr. 68862)

(11) Reg.Nr. **68863**

(21) Aktenz.: **MU 572/2017**

(22) Anmeldetag: 2017 09 07

(30) Priorität:

2017-04-10 DE 402017000457.3

(73) Inhaber:

WM Wöstmann Markenmöbel GmbH & Co.KG, 33330
Gütersloh, Kolbeplatz 10 (DE)

(74) Vertreter:

Barger Werner Dipl.Ing., Piso Eberhard Dr., Israiloff Peter
Dipl.ing. Dr. techn., Wien, ()

(51) (54) Klassen; Warenverzeichnis:

Kl. 06-04: **Regal**

(28) Anzahl der vorgelegten Musterabbildungen: 3

(55) Abbildung (färbig):

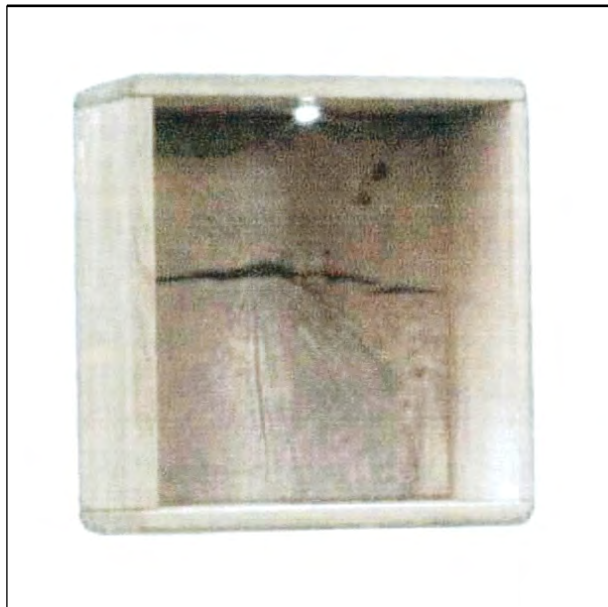

(Reg.Nr. 68863)

(11) Reg.Nr. **68864** (21) Aktenz.: **MU 645/2017**

(22) Anmeldetag: 2017 09 29

(73) Inhaber:

Vrana Shopdesign GmbH., 3143 Pyhra, Tümmelhofstraße 3
(AT)

(74) Vertreter:

GPLS RECHTSANWÄLTE, 3100 ST. PÖLTEN, WIENER
STRASSE 3 (AT)

(72) Schöpfer:

Frühwirth Matthias, 3552 Dross, Schlossparksiedlung 33 (AT)

(51) (54) Klassen; Warenverzeichnis:

Kl. 18-01: **Kassentisch**

(57) Beschreibung vorgelegt

(28) Anzahl der vorgelegten Musterabbildungen: 1

(55) Abbildung (färbig):



(Reg.Nr. 68864)

(11) Reg.Nr. **68865** (21) Aktenz.: **MU 646/2017**

(22) Anmeldetag: 2017 09 29

(73) Inhaber:

Vrana Shopdesign GmbH., 3143 Pyhra, Tümmelhofstraße 3
(AT)

(74) Vertreter:

GPLS RECHTSANWÄLTE, 3100 ST. PÖLTEN, WIENER
STRASSE 3 (AT)

(72) Schöpfer:

Frühwirth Matthias, 3552 Dross, Schlossparksiedlung 33 (AT)

(51) (54) Klassen; Warenverzeichnis:

Kl. 18-01: **Kassentisch**

(57) Beschreibung vorgelegt

(28) Anzahl der vorgelegten Musterabbildungen: 4

(55) Abbildung (färbig):



(Reg.Nr. 68865)

(11) Reg.Nr. **68866** (21) Aktenz.: **MU 647/2017**

(22) Anmeldetag: 2017 09 29

(73) Inhaber:

Vrana Shopdesign GmbH., 3143 Pyhra, Tümmelhofstraße 3 (AT)

(74) Vertreter:

GPLS RECHTSANWÄLTE, 3100 ST. PÖLTEN, WIENER STRASSE 3 (AT)

(72) Schöpfer:

Frühwirth Matthias, 3552 Dross, Schlossparksiedlung 33 (AT)

(51) (54) Klassen; Warenverzeichnis:

Kl. 18-01: **Kassentisch**

(57) Beschreibung vorgelegt

(28) Anzahl der vorgelegten Musterabbildungen: 1

(55) Abbildung (färbig):



(Reg.Nr. 68866)

(11) Reg.Nr. **68867** (21) Aktenz.: **MU 671/2017**

(22) Anmeldetag: 2017 11 03

(73) Inhaber:

Stuart Veech, 1010 Wien, Rudolfsplatz 6/2 (AT)

Maria Veech, 1010 Wien, Rudolfsplatz 6/2 (AT)

VEECH X VEECH Design GmbH, 1010 Wien, Rudolfsplatz 6/2 (AT)

VEECH X VEECH Architects ZT GmbH, 1010 Wien, Rudolfsplatz 6/2 (AT)

(51) (54) Klassen; Warenverzeichnis:

Kl. 19-08: **Visitenkarte**

(28) Anzahl der vorgelegten Musterabbildungen: 2

(55) Abbildung (schwarzweiß):



(Reg.Nr. 68867)

(11) Reg.Nr. **68868** (21) Aktenz.: **MU 672/2017**

(22) Anmeldetag: 2017 11 03

(73) Inhaber:

Stuart Veech, 1010 Wien, Rudolfsplatz 6/2 (AT)

Maria Veech, 1010 Wien, Rudolfsplatz 6/2 (AT)

VEECH X VEECH Design GmbH, 1010 Wien, Rudolfsplatz 6/2 (AT)

VEECH X VEECH Architects ZT GmbH, 1010 Wien, Rudolfsplatz 6/2 (AT)

(51) (54) Klassen; Warenverzeichnis:

Kl. 19-08: **Visitenkarte**

(28) Anzahl der vorgelegten Musterabbildungen: 2

(55) Abbildung (schwarzweiß):



(Reg.Nr. 68868)

(11) Reg.Nr. **68869** (21) Aktenz.: **MU 673/2017**

(22) Anmeldetag: 2017 11 07

(73) Inhaber:

Siegfried Genshofer, 9871 Seeboden, Am Waldrand 5 (AT)

Josef Brugger Mag., 9871 Seeboden, Ahornweg 5 (AT)

(74) Vertreter:

Cunow Patentanwalts KG, 1180 Wien, Teschnergasse 33/1/3
(AT)

(51) (54) Klassen; Warenverzeichnis:

Kl. 26-05: **Deckenlampe, insbesondere Flaschenluster**

(57) Beschreibung vorgelegt

(28) Anzahl der vorgelegten Musterabbildungen: 6

(55) Abbildung (schwarzweiß):



(Reg.Nr. 68869)

(11) Reg.Nr. **68870** (21) Aktenz.: **MU 674/2017**

(22) Anmeldetag: 2017 11 07

(73) Inhaber:

Siegfried Genshofer, 9871 Seeboden, Am Waldrand 5 (AT)

Josef Brugger Mag., 9871 Seeboden, Ahornweg 5 (AT)

(74) Vertreter:

Cunow Patentanwalts KG, 1180 Wien, Teschnergasse 33/1/3
(AT)

(51) (54) Klassen; Warenverzeichnis:

Kl. 26-05: **Deckenlampe, insbesondere Flaschenluster**

(57) Beschreibung vorgelegt

(28) Anzahl der vorgelegten Musterabbildungen: 2

(55) Abbildung (schwarzweiß):



(Reg.Nr. 68870)

(11) Reg.Nr. **68871**

(21) Aktenz.: **MU 675/2017**

(22) Anmeldetag: 2017 11 07

(73) Inhaber:

Siegfried Genshofer, 9871 Seeboden, Am Waldrand 5 (AT)

Josef Brugger Mag., 9871 Seeboden, Ahornweg 5 (AT)

(74) Vertreter:

Cunow Patentanwalts KG, 1180 Wien, Teschnergasse 33/1/3
(AT)

(51) (54) Klassen; Warenverzeichnis:

Kl. 26-05: **Deckenlampe, insbesondere Flaschenluster**

(57) Beschreibung vorgelegt

(28) Anzahl der vorgelegten Musterabbildungen: 1

(55) Abbildung (schwarzweiß):



(Reg.Nr. 68871)

(11) Reg.Nr. **68872**

(21) Aktenz.: **MU 676/2017**

(22) Anmeldetag: 2017 11 07

(73) Inhaber:

Siegfried Genshofer, 9871 Seeboden, Am Waldrand 5 (AT)

Josef Brugger Mag., 9871 Seeboden, Ahornweg 5 (AT)

(74) Vertreter:

Cunow Patentanwalts KG, 1180 Wien, Teschnergasse 33/1/3
(AT)

(51) (54) Klassen; Warenverzeichnis:

Kl. 26-05: **Deckenlampe, insbesondere Flaschenluster**

(57) Beschreibung vorgelegt

(28) Anzahl der vorgelegten Musterabbildungen: 2

(55) Abbildung (schwarzweiß):



(Reg.Nr. 68872)

(11) Reg.Nr. **68873** (21) Aktenz.: **MU 679/2017**

(22) Anmeldetag: 2017 11 09

(73) Inhaber:

LORENZATELIERS ZT GMBH, 6020 Innsbruck, Maria Theresien-Straße 37 (AT)

(72) Schöpfer:

Lorenz Peter, 6020 Innsbruck, Maria Theresien-Straße 22 (AT)

(51) (54) Klassen; Warenverzeichnis:

Kl. 25-02: **Keramiklamelle**

(57) Beschreibung vorgelegt

(28) Anzahl der vorgelegten Musterabbildungen: 2

(55) Abbildung (färbig):

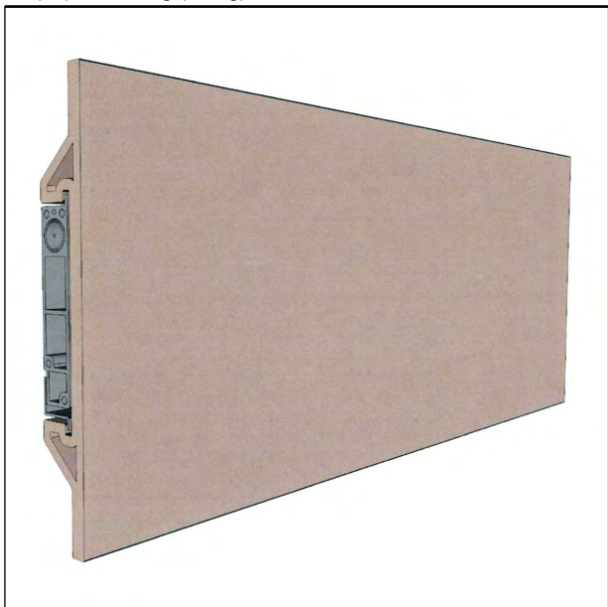

(Reg.Nr. 68873)

(11) Reg.Nr. **68874** (21) Aktenz.: **MU 694/2017**

(22) Anmeldetag: 2017 11 09

(73) Inhaber:

Erol Ahmet, RM9 5YN London, 45 Wren Road (GB)

(74) Vertreter:

(Zustellbevollmächtigte) Austria Artshop, 1040 Wien, Prinz-Eugen-Straße 56 (AT)

(72) Schöpfer:

Ahmet Erol, RM9 5YN London, 45 Wren Road (GB)

(51) (54) Klassen; Warenverzeichnis:

Kl. 02-02: **Kapuzensweatshirt**

(57) Beschreibung vorgelegt

(28) Anzahl der vorgelegten Musterabbildungen: 2

(55) Abbildung (färbig):



(Reg.Nr. 68874)

(11) Reg.Nr. **68875** (21) Aktenz.: **MU 695/2017**

(22) Anmeldetag: 2017 11 09

(73) Inhaber:

Erol Ahmet, RM9 5YN London, 45 Wren Road (GB)

(74) Vertreter:

(Zustellbevollmächtigte) Austria Artshop, 1040 Wien, Prinz-Eugen-Straße 56 (AT)

(72) Schöpfer:

Ahmet Erol, RM9 5YN London, 45 Wren Road (GB)

(51) (54) Klassen; Warenverzeichnis:

Kl. 02-02: **Jacke**

(57) Beschreibung vorgelegt

(28) Anzahl der vorgelegten Musterabbildungen: 2

(55) Abbildung (färbig):



(Reg.Nr. 68875)

(11) Reg.Nr. **68876** (21) Aktenz.: **MU 696/2017**

(22) Anmeldetag: 2017 11 09

(73) Inhaber:

Erol Ahmet, RM9 5YN London, 45 Wren Road (GB)

(74) Vertreter:

(Zustellbevollmächtigte) Austria Artshop, 1040 Wien, Prinz-Eugen-Straße 56 (AT)

(72) Schöpfer:

Ahmet Erol, RM9 5YN London, 45 Wren Road (GB)

(51) (54) Klassen; Warenverzeichnis:

Kl. 02-02: **Kapuzensweatshirt, Jacke**

(57) Beschreibung vorgelegt

(28) Anzahl der vorgelegten Musterabbildungen: 2

(55) Abbildung (färbig):



(Reg.Nr. 68876)

(11) Reg.Nr. **68877** (21) Aktenz.: **MU 697/2017**

(22) Anmeldetag: 2017 11 09

(73) Inhaber:

Erol Ahmet, RM9 5YN London, 45 Wren Road (GB)

(74) Vertreter:

(Zustellbevollmächtigte) Austria Artshop, 1040 Wien, Prinz-Eugen-Straße 56 (AT)

(72) Schöpfer:

Ahmet Erol, RM9 5YN London, 45 Wren Road (GB)

(51) (54) Klassen; Warenverzeichnis:

Kl. 02-02: **Kapuzensweatshirt, Jacke**

(57) Beschreibung vorgelegt

(28) Anzahl der vorgelegten Musterabbildungen: 2

(55) Abbildung (färbig):



(Reg.Nr. 68877)

(11) Reg.Nr. **68878** (21) Aktenz.: **MU 698/2017**

(22) Anmeldetag: 2017 11 09

(73) Inhaber:

Erol Ahmet, RM9 5YN London, 45 Wren Road (GB)

(74) Vertreter:

(Zustellbevollmächtigte) Austria Artshop, 1040 Wien, Prinz-Eugen-Straße 56 (AT)

(72) Schöpfer:

Ahmet Erol, RM9 5YN London, 45 Wren Road (GB)

(51) (54) Klassen; Warenverzeichnis:

Kl. 02-02: **T-Shirt**

(57) Beschreibung vorgelegt

(28) Anzahl der vorgelegten Musterabbildungen: 2

(55) Abbildung (färbig):



(Reg.Nr. 68878)

(11) Reg.Nr. **68879** (21) Aktenz.: **MU 710/2017**

(22) Anmeldetag: 2017 11 27

(73) Inhaber:

FONATSCH GmbH, 3390 Melk, Industriestraße 6 (AT)

(72) Schöpfer:

Ing. Meissner Alexander, 3390 Melk, Anton-Brucknerstraße 3 (AT)

(51) (54) Klassen; Warenverzeichnis:

Kl. 26-03: **Tragwerk**

(57) Beschreibung vorgelegt

(28) Anzahl der vorgelegten Musterabbildungen: 6

(55) Abbildung (schwarzweiß):

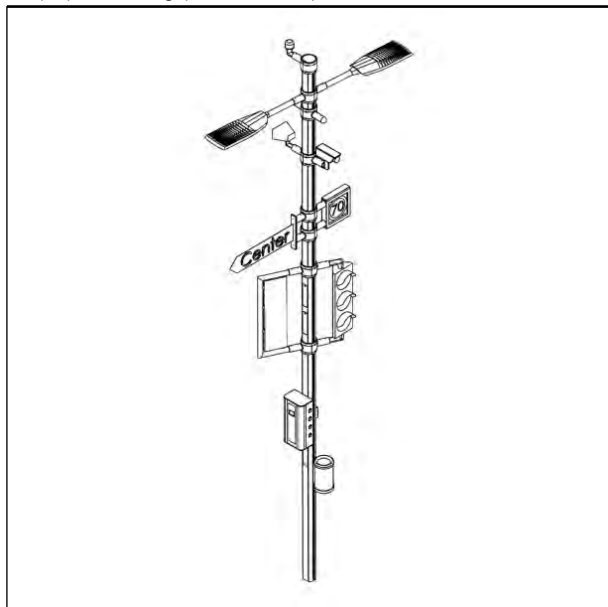

(Reg.Nr. 68879)

(11) Reg.Nr. **68880** (21) Aktenz.: **MU 763/2017**

(22) Anmeldetag: 2017 12 18

(73) Inhaber:

Wolfgang Zmugg GmbH, 8502 Lannach, Industriestraße 10a (AT)

(51) (54) Klassen; Warenverzeichnis:

Kl. 07-04: **Handbetätigter Apparat für die Getränkezubereitung**

Kl. 20-01: **Verkaufsautomat, Getränkeabgabegerät**

(57) Beschreibung vorgelegt

(28) Anzahl der vorgelegten Musterabbildungen: 4

(55) Abbildung (färbig):



(Reg.Nr. 68880)

(11) Reg.Nr. **68881**

(21) Aktenz.: **MU 775/2017**

(22) Anmeldetag: 2017 12 21

(30) Priorität:

2017-06-23 JP 2017-013517

(73) Inhaber:

Ryozo Matsumoto, 811-2412 Fukuoka, 681-6, Oaza Ootoinu, Sasaguri-machi, Kasuya-gun (JP)

(74) Vertreter:

Haffner und Keschmann Patentanwälte GmbH, 1010 Wien, Schottengasse 3a (AT)

(51) (54) Klassen; Warenverzeichnis:

Kl. 15-99: **Holzerntemaschine**

(57) Beschreibung vorgelegt

(28) Anzahl der vorgelegten Musterabbildungen: 8

(55) Abbildung (schwarzweiß):

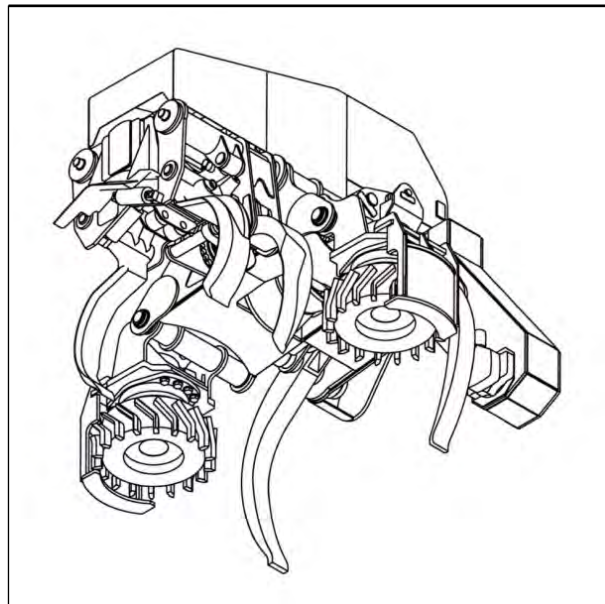

(Reg.Nr. 68881)

(11) Reg.Nr. **68882** (21) Aktenz.: **MU 777/2017**

(22) Anmeldetag: 2017 12 22

(73) Inhaber:

Mag. Marina Pichlbauer, 1040 Wien, Mommsengasse 4/8 (AT)

(72) Schöpfer:

Mag. Pichlbauer Marina, 1040 Wien, Mommsengasse 4/8 (AT)

(51) (54) Klassen; Warenverzeichnis:

Kl. 21-02: **Trainingsring**

(57) Beschreibung vorgelegt

(28) Anzahl der vorgelegten Musterabbildungen: 2

(55) Abbildung (färbig):



(Reg.Nr. 68882)

(11) Reg.Nr. **68883** (21) Aktenz.: **MU 778/2017**

(22) Anmeldetag: 2017 12 22

(73) Inhaber:

Mag. Marina Pichlbauer, 1040 Wien, Mommsengasse 4/8 (AT)

(72) Schöpfer:

Pichlbauer Marina, 1040 Wien, Mommsengasse 4/8 (AT)

(51) (54) Klassen; Warenverzeichnis:

Kl. 21-02: **Trainingsring**

(57) Beschreibung vorgelegt

(28) Anzahl der vorgelegten Musterabbildungen: 2

(55) Abbildung (färbig):



(Reg.Nr. 68883)

(11) Reg.Nr. **68884** (21) Aktenz.: **MU 779/2017**

(22) Anmeldetag: 2017 12 22

(73) Inhaber:

Mag. Marina Pichlbauer, 1040 Wien, Mommsengasse 4/8 (AT)

(72) Schöpfer:

Pichlbauer Marina, 1040 Wien, Mommsengasse 4/8 (AT)

(51) (54) Klassen; Warenverzeichnis:

Kl. 21-02: **Trainingsring**

(57) Beschreibung vorgelegt

(28) Anzahl der vorgelegten Musterabbildungen: 2

(55) Abbildung (färbig):



(Reg.Nr. 68884)

(11) Reg.Nr. **68885** (21) Aktenz.: **MU 780/2017**

(22) Anmeldetag: 2017 12 22

(73) Inhaber:

Mag. Marina Pichlbauer, 1040 Wien, Mommsengasse 4/8 (AT)

(72) Schöpfer:

Pichlbauer Marina, 1040 Wien, Mommsengasse 4/8 (AT)

(51) (54) Klassen; Warenverzeichnis:

Kl. 21-02: **Trainingsring**

(57) Beschreibung vorgelegt

(28) Anzahl der vorgelegten Musterabbildungen: 2

(55) Abbildung (färbig):



(Reg.Nr. 68885)

(11) Reg.Nr. **68886**

(21) Aktenz.: **MU 781/2017**

(22) Anmeldetag: 2017 12 22

(73) Inhaber:

Mag. Marina Pichlbauer, 1040 Wien, Mommsengasse 4/8 (AT)

(72) Schöpfer:

Pichlbauer Marina, 1040 Wien, Mommsengasse 4/8 (AT)

(51) (54) Klassen; Warenverzeichnis:

Kl. 21-02: **Trainingsring**

(57) Beschreibung vorgelegt

(28) Anzahl der vorgelegten Musterabbildungen: 2

(55) Abbildung (färbig):



(Reg.Nr. 68886)

(11) Reg.Nr. **68887**

(21) Aktenz.: **MU 782/2017**

(22) Anmeldetag: 2017 12 22

(73) Inhaber:

Getränkeshandelshaus Gesellschaft m.b.H., 4030 Linz,
Bäckermühlweg 44 (AT)

(74) Vertreter:

Schönherr Rechtsanwälte GmbH, 1010 Wien, Schottenring 19
(AT)

(51) (54) Klassen; Warenverzeichnis:

Kl. 19-08: **Etikette**

(28) Anzahl der vorgelegten Musterabbildungen: 4

(55) Abbildung (färbig):



(Reg.Nr. 68887)

(11) Reg.Nr. **68888**

(21) Aktenz.: **MU 2/2018**

(22) Anmeldetag: 2018 01 18

(73) Inhaber:

HPDrivetechnik Entwicklung & Produktion GmbH, 9065
Ebenthal, Zeiss-Straße 4 (AT)

(51) (54) Klassen; Warenverzeichnis:

Kl. 12-16: **Stoßdämpfer**

(28) Anzahl der vorgelegten Musterabbildungen: 2

(55) Abbildung (schwarzweiß):



(Reg.Nr. 68888)

(11) Reg.Nr. **68889** (21) Aktenz.: **MU 5/2018**

(22) Anmeldetag: 2018 02 01

(73) Inhaber:

Ing. Philipp Gesellschaft m.b.H. & Co. KG., 4872 Neukirchen
an der Vöckla, Satteltal 2 (AT)

(74) Vertreter:

Beer & Partner Patentanwälte KG, 1070 Wien, Lindengasse 8
(AT)

(51) (54) Klassen; Warenverzeichnis:

Kl. 21-03: **Spielplatzgerät**

(28) Anzahl der vorgelegten Musterabbildungen: 1

(55) Abbildung (schwarzweiß):



(Reg.Nr. 68889)

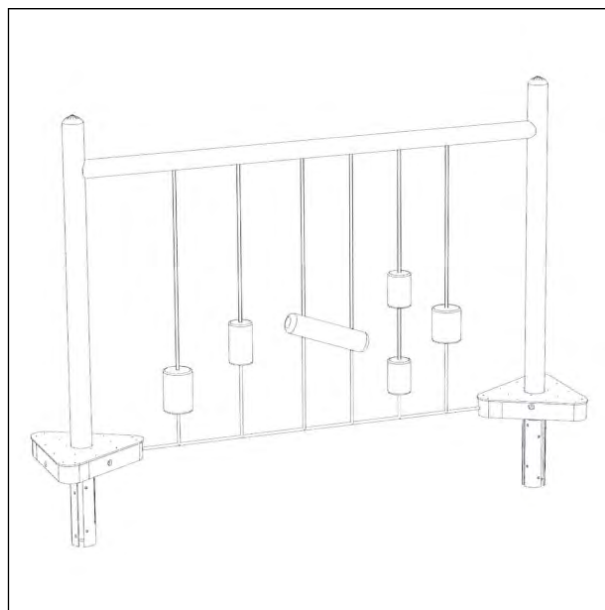

(Reg.Nr. 68890)

(11) Reg.Nr. **68891**

(21) Aktenz.: **MU 7/2018**

(22) Anmeldetag: 2018 02 01

(73) Inhaber:

Ing. Philipp Gesellschaft m.b.H. & Co. KG., 4872 Neukirchen
an der Vöckla, Satteltal 2 (AT)

(74) Vertreter:

Beer & Partner Patentanwälte KG, 1070 Wien, Lindengasse 8
(AT)

(51) (54) Klassen; Warenverzeichnis:

Kl. 21-03: **Spielplatzgerät**

(28) Anzahl der vorgelegten Musterabbildungen: 1

(55) Abbildung (schwarzweiß):

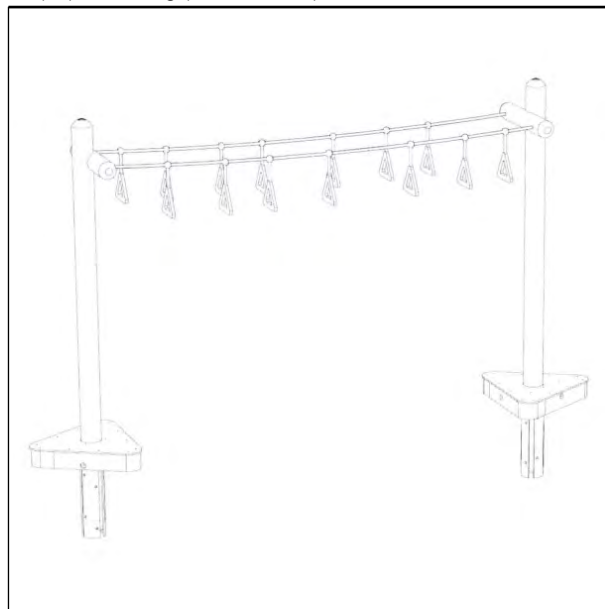

(Reg.Nr. 68891)

(11) Reg.Nr. **68890** (21) Aktenz.: **MU 6/2018**

(22) Anmeldetag: 2018 02 01

(73) Inhaber:

Ing. Philipp Gesellschaft m.b.H. & Co. KG., 4872 Neukirchen
an der Vöckla, Satteltal 2 (AT)

(74) Vertreter:

Beer & Partner Patentanwälte KG, 1070 Wien, Lindengasse 8
(AT)

(51) (54) Klassen; Warenverzeichnis:

Kl. 21-03: **Spielplatzgerät**

(28) Anzahl der vorgelegten Musterabbildungen: 1

(55) Abbildung (schwarzweiß):

(11) Reg.Nr. **68892**

(21) Aktenz.: **MU 8/2018**

(22) Anmeldetag: 2018 02 02

(73) Inhaber:

Stefan Wassak, 1060 Wien, Linke Wienzeile 56/20 (AT)

(51) (54) Klassen; Warenverzeichnis:

Kl. 07-01: **Tasse**

(57) Beschreibung vorgelegt
(28) Anzahl der vorgelegten Musterabbildungen: 1
(55) Abbildung (färbig):



(Reg.Nr. 68892)

(11) Reg.Nr. **68893** (21) Aktenz.: **MU 9/2018**

(22) Anmeldetag: 2018 02 02

(73) Inhaber:

Stefan Wassak, 1060 Wien, Linke Wienzeile 56/20 (AT)

(51) (54) Klassen; Warenverzeichnis:

Kl. 07-01: **Tasse**

(57) Beschreibung vorgelegt
(28) Anzahl der vorgelegten Musterabbildungen: 1
(55) Abbildung (färbig):



(Reg.Nr. 68893)

(11) Reg.Nr. **68894** (21) Aktenz.: **MU 10/2018**

(22) Anmeldetag: 2018 02 02

(73) Inhaber:

Stefan Wassak, 1060 Wien, Linke Wienzeile 56/20 (AT)

(51) (54) Klassen; Warenverzeichnis:

Kl. 07-01: **Tasse**

(57) Beschreibung vorgelegt
(28) Anzahl der vorgelegten Musterabbildungen: 1
(55) Abbildung (färbig):



(Reg.Nr. 68894)

(11) Reg.Nr. **68895** (21) Aktenz.: **MU 11/2018**

(22) Anmeldetag: 2018 02 02

(73) Inhaber:

Stefan Wassak, 1060 Wien, Linke Wienzeile 56/20 (AT)

(51) (54) Klassen; Warenverzeichnis:

Kl. 07-01: **Tasse**

(57) Beschreibung vorgelegt
(28) Anzahl der vorgelegten Musterabbildungen: 1
(55) Abbildung (färbig):



(Reg.Nr. 68895)

(11) Reg.Nr. **68896** (21) Aktenz.: **MU 12/2018**

(22) Anmeldetag: 2018 02 02

(73) Inhaber:

Stefan Wassak, 1060 Wien, Linke Wienzeile 56/20 (AT)

(51) (54) Klassen; Warenverzeichnis:

Kl. 07-01: **Tasse**

(57) Beschreibung vorgelegt

(28) Anzahl der vorgelegten Musterabbildungen: 1

(55) Abbildung (färbig):



(Reg.Nr. 68896)

(11) Reg.Nr. **68897**

(21) Aktenz.: **MU 24/2018**

(22) Anmeldetag: 2018 02 13

(73) Inhaber:

Pichler & Traupmann Architekten ZT GmbH, 1030 Wien, Weyrgasse 6/4 (AT)

(74) Vertreter:

Dax & Partner Rechtsanwälte GmbH, 7000 Eisenstadt, Rusterstraße 62/1/4 (AT)

(72) Schöpfer:

MMag. Traupmann Johann, 1030 Wien, Weyrgasse 6/4 (AT)

Mag. Pichler Christoph, 1030 Wien, Weyrgasse 6/4 (AT)

(51) (54) Klassen; Warenverzeichnis:

Kl. 06-03: **Tisch, Stehtisch, Pult**

Kl. 06-05: **Steh- Sitzpult**

(57) Beschreibung vorgelegt

(28) Anzahl der vorgelegten Musterabbildungen: 4

(55) Abbildung (schwarzweiß):

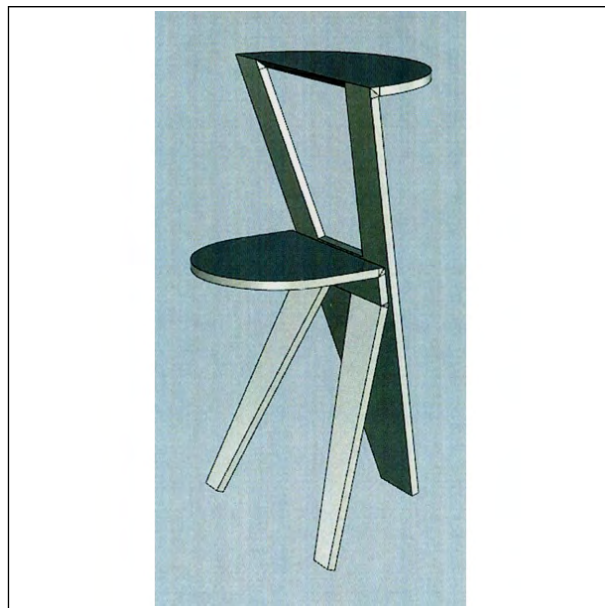

(Reg.Nr. 68897)

(11) Reg.Nr. **68898**

(21) Aktenz.: **MU 25/2018**

(22) Anmeldetag: 2018 02 13

(73) Inhaber:

VOLKSWAGEN AKTIENGESELLSCHAFT, 38440 WOLFSBURG, BERLINER RING 2 (DE)

(74) Vertreter:

Sonn & Partner Patentanwälte, 1010 Wien, Riemergasse 14 (AT)

(51) (54) Klassen; Warenverzeichnis:

Kl. 12-16: **Fahrzeugteil**

(28) Anzahl der vorgelegten Musterabbildungen: 7

(55) Abbildung (schwarzweiß):



(Reg.Nr. 68898)

(11) Reg.Nr. **68899**

(21) Aktenz.: **MU 26/2018**

(22) Anmeldetag: 2018 02 13

(73) Inhaber:

VOLKSWAGEN AKTIENGESELLSCHAFT, 38440 WOLFSBURG, BERLINER RING 2 (DE)

(74) Vertreter:

Sonn & Partner Patentanwälte, 1010 Wien, Riemergasse 14
(AT)

(51) (54) Klassen; Warenverzeichnis:

Kl. 12-16: **Fahrzeugteil**

(28) Anzahl der vorgelegten Musterabbildungen: 7

(55) Abbildung (schwarzweiß):



(Reg.Nr. 68899)

(11) Reg.Nr. **68900**

(21) Aktenz.: **MU 27/2018**

(22) Anmeldetag: 2018 02 13

(73) Inhaber:

VOLKSWAGEN AKTIENGESELLSCHAFT, 38440
WOLFSBURG, BERLINER RING 2 (DE)

(74) Vertreter:

Sonn & Partner Patentanwälte, 1010 Wien, Riemergasse 14
(AT)

(51) (54) Klassen; Warenverzeichnis:

Kl. 12-16: **Fahrzeugteil**

(28) Anzahl der vorgelegten Musterabbildungen: 7

(55) Abbildung (schwarzweiß):



(Reg.Nr. 68900)

(11) Reg.Nr. **68901**

(21) Aktenz.: **MU 28/2018**

(22) Anmeldetag: 2018 02 13

(73) Inhaber:

VOLKSWAGEN AKTIENGESELLSCHAFT, 38440
WOLFSBURG, BERLINER RING 2 (DE)

(74) Vertreter:

Sonn & Partner Patentanwälte, 1010 Wien, Riemergasse 14
(AT)

(51) (54) Klassen; Warenverzeichnis:

Kl. 12-16: **Fahrzeugteil**

(28) Anzahl der vorgelegten Musterabbildungen: 7

(55) Abbildung (schwarzweiß):



(Reg.Nr. 68901)

(11) Reg.Nr. **68902**

(21) Aktenz.: **MU 29/2018**

(22) Anmeldetag: 2018 02 13

(73) Inhaber:

VOLKSWAGEN AKTIENGESELLSCHAFT, 38440
WOLFSBURG, BERLINER RING 2 (DE)

(74) Vertreter:

Sonn & Partner Patentanwälte, 1010 Wien, Riemergasse 14
(AT)

(51) (54) Klassen; Warenverzeichnis:

Kl. 12-16: **Fahrzeugteil**

(28) Anzahl der vorgelegten Musterabbildungen: 7

(55) Abbildung (schwarzweiß):



(Reg.Nr. 68902)

(11) Reg.Nr. **68903** (21) Aktenz.: **MU 30/2018**

(22) Anmeldetag: 2018 02 13

(73) Inhaber:

VOLKSWAGEN AKTIENGESELLSCHAFT, 38440
WOLFSBURG, BERLINER RING 2 (DE)

(74) Vertreter:

Sonn & Partner Patentanwälte, 1010 Wien, Riemergasse 14
(AT)

(51) (54) Klassen; Warenverzeichnis:

Kl. 12-16: **Fahrzeugteil**

(28) Anzahl der vorgelegten Musterabbildungen: 7

(55) Abbildung (schwarzweiß):



(Reg.Nr. 68903)

(11) Reg.Nr. **68904** (21) Aktenz.: **MU 31/2018**

(22) Anmeldetag: 2018 02 13

(73) Inhaber:

VOLKSWAGEN AKTIENGESELLSCHAFT, 38440
WOLFSBURG, BERLINER RING 2 (DE)

(74) Vertreter:

Sonn & Partner Patentanwälte, 1010 Wien, Riemergasse 14
(AT)

(51) (54) Klassen; Warenverzeichnis:

Kl. 12-16: **Fahrzeugteil**

(28) Anzahl der vorgelegten Musterabbildungen: 7

(55) Abbildung (schwarzweiß):



(Reg.Nr. 68904)

(11) Reg.Nr. **68905** (21) Aktenz.: **MU 32/2018**

(22) Anmeldetag: 2018 02 13

(73) Inhaber:

VOLKSWAGEN AKTIENGESELLSCHAFT, 38440
WOLFSBURG, BERLINER RING 2 (DE)

(74) Vertreter:

Sonn & Partner Patentanwälte, 1010 Wien, Riemergasse 14
(AT)

(51) (54) Klassen; Warenverzeichnis:

Kl. 12-16: **Fahrzeugteil**

(28) Anzahl der vorgelegten Musterabbildungen: 7

(55) Abbildung (schwarzweiß):



(Reg.Nr. 68905)

(11) Reg.Nr. **68906** (21) Aktenz.: **MU 33/2018**

(22) Anmeldetag: 2018 02 13

(73) Inhaber:

VOLKSWAGEN AKTIENGESELLSCHAFT, 38440
WOLFSBURG, BERLINER RING 2 (DE)

(74) Vertreter:

Sonn & Partner Patentanwälte, 1010 Wien, Riemergasse 14
(AT)

(51) (54) Klassen; Warenverzeichnis:

Kl. 12-16: **Fahrzeugteil**

(28) Anzahl der vorgelegten Musterabbildungen: 7

(55) Abbildung (schwarzweiß):



(Reg.Nr. 68906)



(Reg.Nr. 68907)

(11) Reg.Nr. **68908** (21) Aktenz.: **MU 35/2018**

(22) Anmeldetag: 2018 02 13

(73) Inhaber:

VOLKSWAGEN AKTIENGESELLSCHAFT, 38440
WOLFSBURG, BERLINER RING 2 (DE)

(74) Vertreter:

Sonn & Partner Patentanwälte, 1010 Wien, Riemergasse 14
(AT)

(51) (54) Klassen; Warenverzeichnis:

Kl. 12-16: **Fahrzeugteil**

(28) Anzahl der vorgelegten Musterabbildungen: 7

(55) Abbildung (schwarzweiß):



(Reg.Nr. 68908)

(11) Reg.Nr. **68907** (21) Aktenz.: **MU 34/2018**

(22) Anmeldetag: 2018 02 13

(73) Inhaber:

VOLKSWAGEN AKTIENGESELLSCHAFT, 38440
WOLFSBURG, BERLINER RING 2 (DE)

(74) Vertreter:

Sonn & Partner Patentanwälte, 1010 Wien, Riemergasse 14
(AT)

(51) (54) Klassen; Warenverzeichnis:

Kl. 12-16: **Fahrzeugteil**

(28) Anzahl der vorgelegten Musterabbildungen: 7

(55) Abbildung (schwarzweiß):

Übertragung
auf:

Grünenthal GmbH, 52078 Achen (DE)

064696 064697 064698

047181

Kellogg Europe Trading Limited, Dublin 2 (IE)

060765 060766 060767

MURI & PARTNER AG, 8805 Richterswil (CH)

065673

GR Iron Lions KG, 8010 Graz (AT)

Erlöschen

wegen Zeitablauf:

006757 006758 006759 006795 006833
006834 006838

Firmenwortlautänderung

in:

045989 045990 045991 045992 045993

045994 045995

PELIKAN VERTRIEBSGESELLSCHAFT GMBH & CO. KG,
30117 HANNOVER (DE)

046205

POLLYFLAME INTERNATIONAL B.V., 2371 GV
ROELOFARENDSEVEEN (NL)

046645 046646

Kraft Foods Group Brands LLC, 60093 Northfield, Illinois
(US)

Nichtigkeit

061711 061712 061713

Wiederaufleben eines Musters

durch Bewilligung einer Wiedereinsetzung:

60343 64214 64683

Erlöschen

wegen Nichtzahlung der Erneuerungsgebühr:

027367 027368 027464 027465 027466
027467 027468 027469 027470 027471
027472 027473 028545 028546 050862
050863 050864 050865 050866 050867
050868 050869 050870 050871 050872
050873 050879 050884 050885 050886
050887 051246 051528 051536 064468
064469 064543 064544 064545 064598
064646 064647 064648 064649 064650
064651 064652 064653 064654 064655
064656 064657 064658 064659 064661
064686 064687 064688 064689 064690
064691 064692 064693 064694 064695

ÖSTERREICHISCHER MUSTERANZEIGER



Wien, 20. April 2018 / Nr. 4

Erscheint am 20. jedes Monats

Redaktion, Verwaltung und Verlag
im Österreichischen Patentamt
Wien XX., Dresdner Straße 87
Postanschrift: Postfach 95
1200 Wien

Inhalt

- **Registrierungen (68909 bis 68993)**
- **Übertragungen**
- **Wiederaufleben**
- **Erlöschen**

Bemerkungen:

Der Schutzbeginn stimmt mit dem Tag der Veröffentlichung und Registrierung des Musters überein.

Die Schutzdauer beträgt fünf Jahre beginnend mit dem Tag der Anmeldung und kann durch rechtzeitige Erneuerung viermal um je fünf Jahre verlängert werden.

Der Musteranmelder kann bis zu zehn verschiedene Musterabbildungen vorlegen. Veröffentlicht wird nur die hierfür vom Anmelder bzw. vom Patentamt ausgewählte Abbildung in schwarzweiß, wobei angegeben ist, ob diese Abbildung farbig oder schwarzweiß vorgelegt wurde.

Die jeweils neben den bibliographischen Daten stehenden Zahlen entsprechen dem WIPO-Standard St. 80 und dienen der zusätzlichen Kennzeichnung dieser Daten.

Kl. = Klasse nach der Klasseneinteilung des Abkommens von Locarno zur Errichtung einer internationalen Klassifikation für gewerbliche Muster und Modelle, BGBl.Nr. 496/1990.

<u>Ländercode</u>							
AD	ANDORRA	DE	DEUTSCHLAND	IN	INDIEN	PA	PANAMA
AE	VEREINIGTE ARABISCHE EMIRATE	DJ	DSCHIBUTI	IQ	IRAK	PE	PERU
AF	AFGHANISTAN	DK	DÄNEMARK	IR	IRAN	PF	FRANZÖSISCH POLYNESIEN
AG	ANTIGUA UND BARBUDA	DM	DOMINICA	IS	ISLAND	PG	PAPUA NEUGUINEA
AI	ANGUILLA	DO	DOMINIKANISCHE REPUBLIK	IT	ITALIEN	PH	PHILIPPINEN
AL	ALBANIEN	DZ	ALGERIEN	JE	JERSEY	PK	PAKISTAN
AM	ARMENIEN	EA	EURASISCHE PATENTORGANISATION (EAPO)	JM	JAMAICA	PL	POLEN
AN	NIEDERLÄNDISCHE ANTILLEN	EC	ECUADOR	JO	JORDANIEN	PR	PUERTO RICO
AO	ANGOLA	EE	ESTLAND	JP	JAPAN	PT	PORTUGAL
AP	AFRIKANISCHE REGIONALE ORGANISATION FÜR GEISTIGES EIGENTUM (ARIPO)	EG	ÄGYPTEN	KE	KENIA	PW	PALAU
AR	ARGENTINIEN	EH	WEST SAHARA	KH	KAMBODSCHA	PY	PARAGUAY
AT	ÖSTERREICH	EM	AMT DER EUROPÄISCHEN UNION FÜR GEISTIGES EIGENTUM (EUIPO)	KI	KIRIBATI	QA	KATAR
AU	AUSTRALIEN	EP	EUROPÄISCHES PATENTAMT	KM	KOMOREN	RE	REUNION
AW	ARUBA	ER	ERITREA	KN	ST. KITTS UND NEVIS	RO	RUMÄNIEN
AZ	ASERBAIDSCHE	ES	SPANIEN	KP	DEMOKRATISCHE VOLKSREPUBLIK KOREA	RS	SERBIEN
BA	BOSNIEN UND HERZEGOWINA	ET	ÄTHIOPIEN	KR	KOREA	RU	RUSSISCHE FÖDERATION
BB	BARBADOS	EU	Europäische Union	KW	KUWAIT	RW	RUANDA
BD	BANGLADESCH	FI	FINNLAND	KY	KAIMANINSELN (CAYMAN ISLANDS)	SA	SAUDIARABIEN
BE	BELGIEN	FJ	FIDSCHI	LA	LAOS	SB	SALOMONEN
BF	BURKINA FASO	FK	FALKLAND INSELN (MALWINEN)	LC	SANTA LUCIA	SC	SEYCHELLEN
BG	BULGARIEN	FO	FÄRÖER INSELN	LI	LIECHTENSTEIN	SD	SUDAN
BH	BAHRAIN	FR	FRANKREICH	LK	SRI LANKA	SE	SCHWEDEN
BI	BURUNDI	GA	GABUN	LR	LIBERIA	SG	SINGAPUR
BJ	BENIN	GB	VEREINIGTES KÖNIGREICH	LS	LESOTHO	SH	SANKT HELENA, ASCENSION UND TRISTAN DA CUNHA
BM	BERMUDA	GC	PATENTAMT DES KOOPERATIONSRATS DER ARABISCHEN STAATEN DES GOLFES (GCC)	LT	LITAUEN	SI	SLOWENIEN
BN	BRUNEI DARUSSALAM	GD	GRENADA	LU	LUXEMBURG	SK	SLOWAKEI
BO	BOLIVIEN, PLURINATIONALER STAAT	GE	GEORGIEN	LV	LETTLAND	SL	SIERRA LEONE
BQ	BONAIRE, SANKT EUSTATIUS UND SABA	GG	GUERNSEY	LY	LYBIEN	SM	SAN MARINO
BR	BRASILIEN	GH	GHANA	MA	MAROKKO	SN	SENEGAL
BS	BAHAMAS	GI	GIBRALTAR	MC	MONACO	SO	SOMALIA
BT	BHUTAN	GL	GRÖNLAND	MD	MOLDAU	SR	SURINAM
BV	BOUVETINSEL	GM	GAMBIA	ME	MONTENEGRO	SS	SÜDSUDAN
BW	BOTSWANA	GN	GUINEA	MG	MADAGASKAR	ST	SÃO TOMÉ UND PRINCIPE
BX	BENELUX MARKENAMT (BOIP)	GP	GUADELOUPE	MH	MARSHALL INSELN	SU	SOWJETUNION/UDSSR
BY	BELARUS (WEIßRUSSLAND)	GQ	ÄQUATORIALGUINEA	ML	MAZEDONIEN	SV	EL SALVADOR
BZ	BELIZE	GR	GRIECHENLAND	MK	MALI	SX	ST. MARTIN (NIEDERLÄNDISCHE VERWALTUNG)
CA	KANADA	GS	SÜDGEORGIEN UND DIE SÜDLICHEN SANDWICHINSELN	MM	MYANMAR	SY	SYRIEN
CD	DEMOKRATISCHE REPUBLIK KONGO	GT	GUATEMALA	MN	MONGOLEI	SZ	SWAZILAND
CF	ZENTRALAFRIKANISCHE REPUBLIK	GU	GUAM	MO	MACAO	TC	TURKS- UND CAICOSINSELN
CG	KONGO	GW	GUINEA-BISSAU	MP	NÖRDLICHE MARIANEN	TD	TSCHAD
CH	SCHWEIZ	GY	GUYANA	MR	MAURETANIEN	TG	TOGO
CI	ELFENBEINKÜSTE	HK	HONGKONG (VERWALTUNG DER VOLKSREPUBLIK CHINA)	MS	MONTSERRAT	TH	THAILAND
CK	COOK-INSELN	HN	HONDURAS	MU	MAURITIUS	TJ	TADSCHIKISTAN
CL	CHILE	HR	KROATIEN	MV	MALEDIVEN	TK	TOKELAU
CM	KAMERUN	HT	HAITI	MW	MALAWI	TL	TIMOR-LESTE
CN	CHINA	HU	UNGARN	MX	MEXIKO	TM	TURKMENISTAN
CO	KOLUMBIEN	IB	INTERNATIONALES BÜRO DER WELTORGANISATION FÜR GEISTIGES EIGENTUM (WIPO)	MY	MALAYSIEN	TN	TUNESIEN
CR	COSTA RICA	ID	INDONESIEN	MZ	MOZAMBIQUE	TO	TONGA
CS	TSCHECHISCHE UND SLOWAKISCHE FÖD. REP./CSFR	IE	IRLAND	NA	NAMIBIEN	TR	TÜRKEI
CU	KUBA	IL	ISRAEL	NC	NEU KALEDONIEN	TT	TRINIDAD UND TOBAGO
CV	KAP VERDE	IM	ISLE OF MAN	NE	NIGER	TV	TUVALU
CW	CURAÇAO			NG	NIGERIEN	TW	TAIWAN
CY	ZYPERN			NI	NICARAGUA	TZ	TANSANIA
CZ	TSCHECHIEN			NL	NIEDERLANDE	UA	UKRAINE
DD	DDR (ALT)			NO	NORWEGEN	UG	UGANDA
				NP	NEPAL	UM	UNIONSMARKE
				NR	NAURU	US	VEREINIGTE STAATEN VON AMERIKA
				NZ	NEUSEELAND	UY	URUGUAY
				OA	AFRIKANISCHE ORGANISATION FÜR GEISTIGES EIGENTUM (OAPI)	UZ	USBEKISTAN
				OM	OMAN	VA	VATIKAN

VC SANKT VINCENT UND
DIE GRENADINEN
VE VENEZUELA
VG JUNGFERN-INSELN
(BRITISCH)
VI -- NEU --
VN VIETNAM
VU VANUATU
WO INTERNATIONALES
BÜRO DER
WELTORGANISATION
FÜR GEISTIGES
EIGENTUM (WIPO)
WS SAMOA
XN NORDISCHES PATENT
INSTITUT (NPI)
YE JEMEN
YU JUGOSLAWIEN/SFRJ
ZA SÜDAFRIKA
ZM SAMBIA
ZW ZIMBABWE

Registrierungen

Schutzdauerbeginn: 20. April 2018

(11) Reg.Nr. **68909** (21) Aktenz.: **MU 319/2016**

(22) Anmeldetag: 2016 08 31

(73) Inhaber:

Andreas Ascher, 2551 Enzesfeld-Lindabrunn, Waldstrasse 2a (AT)

(72) Schöpfer:

Ascher Andreas, 2551 Enzesfeld-Lindabrunn, Waldstrasse 2a (AT)

(51) (54) Klassen; Warenverzeichnis:

Kl. 21-02: **Trainingsgerät, Sport-Box, Sportgerät**

(28) Anzahl der vorgelegten Musterabbildungen: 7

(55) Abbildung (färbig):

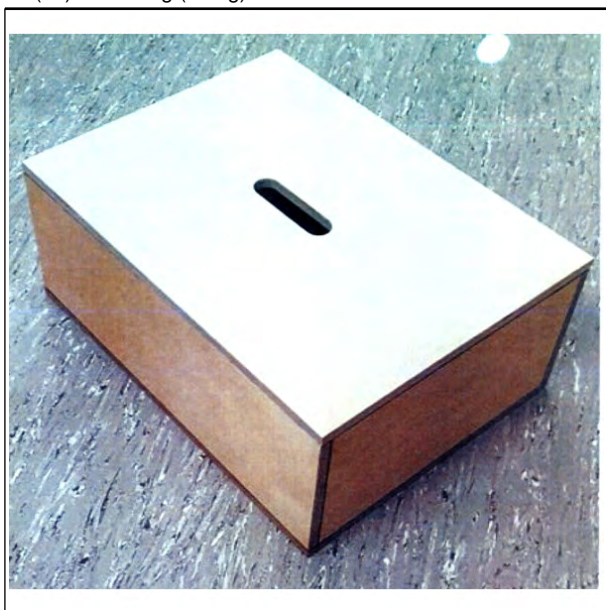

(Reg.Nr. 68909)

(11) Reg.Nr. **68910** (21) Aktenz.: **MU 365/2017**

(22) Anmeldetag: 2017 06 16

(73) Inhaber:

Bernhard Fink MA, 1210 Wien, Sandrockgasse 48 (AT)

(72) Schöpfer:

Fink Bernhard, 1210 Wien, Sandrockgasse 48 (AT)

(51) (54) Klassen; Warenverzeichnis:

Kl. 11-02: **Weihnachtsbaum**

Kl. 11-05: **Weihnachtsbaum**

(57) Beschreibung vorgelegt

(28) Anzahl der vorgelegten Musterabbildungen: 3

(55) Abbildung (schwarzweiß):

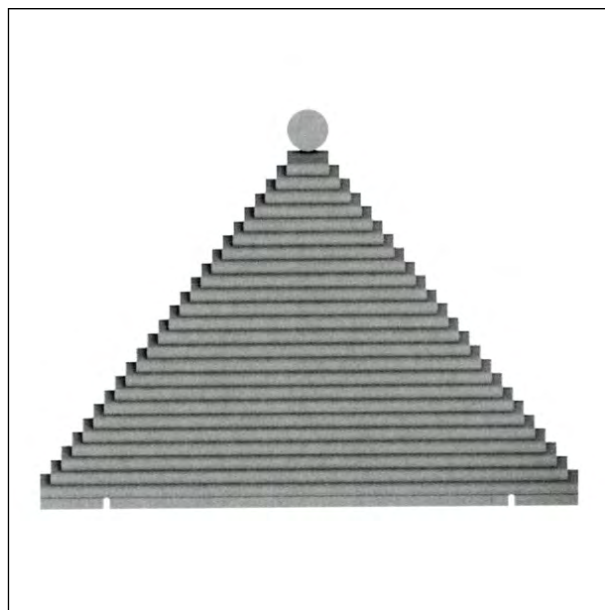

(Reg.Nr. 68910)

(11) Reg.Nr. **68911** (21) Aktenz.: **MU 366/2017**

(22) Anmeldetag: 2017 06 16

(73) Inhaber:

Bernhard Fink MA, 1210 Wien, Sandrockgasse 48 (AT)

(72) Schöpfer:

Fink Bernhard, 1210 Wien, Sandrockgasse 48 (AT)

(51) (54) Klassen; Warenverzeichnis:

Kl. 11-02: **Weihnachtsbaum**

Kl. 11-05: **Weihnachtsbaum**

(57) Beschreibung vorgelegt

(28) Anzahl der vorgelegten Musterabbildungen: 3

(55) Abbildung (schwarzweiß):



(Reg.Nr. 68911)

(11) Reg.Nr. **68912** (21) Aktenz.: **MU 367/2017**

(22) Anmeldetag: 2017 06 16

(73) Inhaber:

Bernhard Fink MA, 1210 Wien, Sandrockgasse 48 (AT)

(72) Schöpfer:

Fink Bernhard, 1210 Wien, Sandrockgasse 48 (AT)

(51) (54) Klassen; Warenverzeichnis:

Kl. 11-02: **Weihnachtsbaum**

Kl. 11-05: **Weihnachtsbaum**

(57) Beschreibung vorgelegt

(28) Anzahl der vorgelegten Musterabbildungen: 3

(55) Abbildung (schwarzweiß):



(Reg.Nr. 68912)

(11) Reg.Nr. **68913** (21) Aktenz.: **MU 368/2017**

(22) Anmeldetag: 2017 06 16

(73) Inhaber:

Bernhard Fink MA, 1210 Wien, Sandrockgasse 48 (AT)

(72) Schöpfer:

Fink Bernhard, 1210 Wien, Sandrockgasse 48 (AT)

(51) (54) Klassen; Warenverzeichnis:

Kl. 11-02: **Weihnachtsbaum**

Kl. 11-05: **Weihnachtsbaum**

(57) Beschreibung vorgelegt

(28) Anzahl der vorgelegten Musterabbildungen: 3

(55) Abbildung (schwarzweiß):

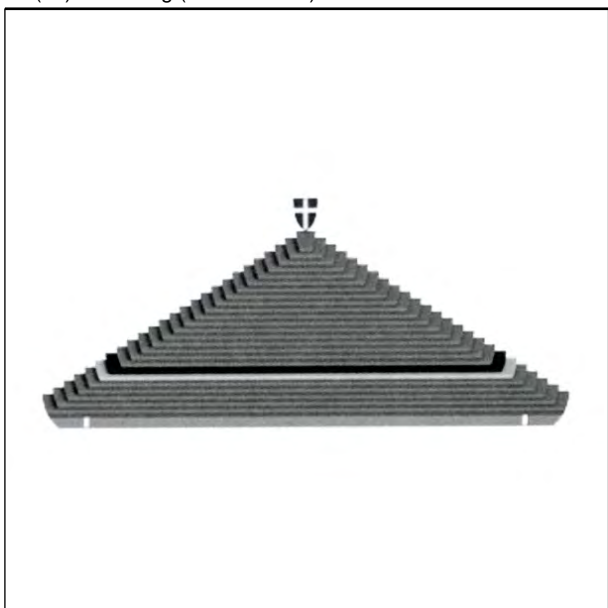

(Reg.Nr. 68913)

(11) Reg.Nr. **68914** (21) Aktenz.: **MU 369/2017**

(22) Anmeldetag: 2017 06 16

(73) Inhaber:

Bernhard Fink MA, 1210 Wien, Sandrockgasse 48 (AT)

(72) Schöpfer:

Fink Bernhard, 1210 Wien, Sandrockgasse 48 (AT)

(51) (54) Klassen; Warenverzeichnis:

Kl. 11-02: **Weihnachtsbaum**

Kl. 11-05: **Weihnachtsbaum**

(57) Beschreibung vorgelegt

(28) Anzahl der vorgelegten Musterabbildungen: 3

(55) Abbildung (schwarzweiß):



(Reg.Nr. 68914)

(11) Reg.Nr. **68915** (21) Aktenz.: **MU 370/2017**

(22) Anmeldetag: 2017 06 16

(73) Inhaber:

Bernhard Fink MA, 1210 Wien, Sandrockgasse 48 (AT)

(72) Schöpfer:

Fink Bernhard, 1210 Wien, Sandrockgasse 48 (AT)

(51) (54) Klassen; Warenverzeichnis:

Kl. 11-02: **Weihnachtsbaum**

Kl. 11-05: **Weihnachtsbaum**

(57) Beschreibung vorgelegt

(28) Anzahl der vorgelegten Musterabbildungen: 3

(55) Abbildung (schwarzweiß):



(Reg.Nr. 68915)

(11) Reg.Nr. **68916** (21) Aktenz.: **MU 371/2017**

(22) Anmeldetag: 2017 06 16

(73) Inhaber:

Bernhard Fink MA, 1210 Wien, Sandrockgasse 48 (AT)

(72) Schöpfer:

Fink Bernhard, 1210 Wien, Sandrockgasse 48 (AT)

(51) (54) Klassen; Warenverzeichnis:

Kl. 11-02: **Weihnachtsbaum**

Kl. 11-05: **Weihnachtsbaum**

(57) Beschreibung vorgelegt

(28) Anzahl der vorgelegten Musterabbildungen: 3

(55) Abbildung (schwarzweiß):

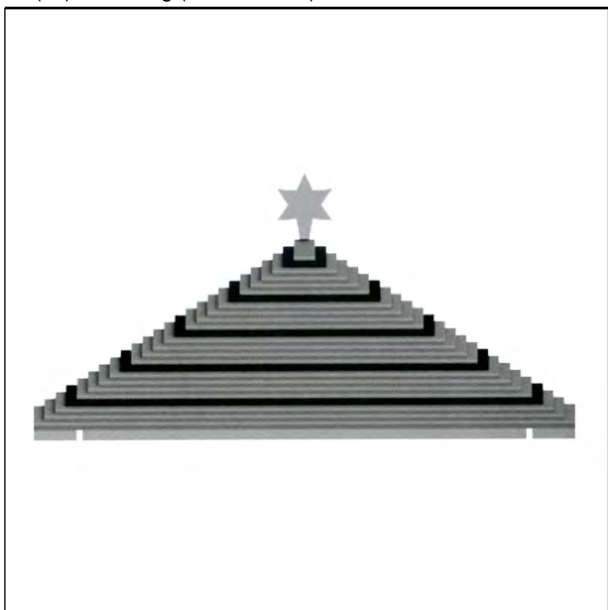

(Reg.Nr. 68916)

(11) Reg.Nr. **68917** (21) Aktenz.: **MU 372/2017**

(22) Anmeldetag: 2017 06 16

(73) Inhaber:

Bernhard Fink MA, 1210 Wien, Sandrockgasse 48 (AT)

(72) Schöpfer:

Fink Bernhard, 1210 Wien, Sandrockgasse 48 (AT)

(51) (54) Klassen; Warenverzeichnis:

Kl. 11-02: **Weihnachtsbaum**

Kl. 11-05: **Weihnachtsbaum**

(57) Beschreibung vorgelegt

(28) Anzahl der vorgelegten Musterabbildungen: 3

(55) Abbildung (schwarzweiß):



(Reg.Nr. 68917)

(11) Reg.Nr. **68918** (21) Aktenz.: **MU 373/2017**

(22) Anmeldetag: 2017 06 16

(73) Inhaber:

Bernhard Fink MA, 1210 Wien, Sandrockgasse 48 (AT)

(72) Schöpfer:

Fink Bernhard, 1210 Wien, Sandrockgasse 48 (AT)

(51) (54) Klassen; Warenverzeichnis:

Kl. 11-02: **Weihnachtsbaum**

Kl. 11-05: **Weihnachtsbaum**

(57) Beschreibung vorgelegt

(28) Anzahl der vorgelegten Musterabbildungen: 4

(55) Abbildung (schwarzweiß):



(Reg.Nr. 68918)

(11) Reg.Nr. **68919** (21) Aktenz.: **MU 374/2017**

(22) Anmeldetag: 2017 06 16

(73) Inhaber:

Bernhard Fink MA, 1210 Wien, Sandrockgasse 48 (AT)

(72) Schöpfer:

Fink Bernhard, 1210 Wien, Sandrockgasse 48 (AT)

(51) (54) Klassen; Warenverzeichnis:

Kl. 11-02: **Weihnachtsbaum**

Kl. 11-05: **Weihnachtsbaum**

(57) Beschreibung vorgelegt

(28) Anzahl der vorgelegten Musterabbildungen: 3

(55) Abbildung (schwarzweiß):



(Reg.Nr. 68919)



(Reg.Nr. 68920)

(11) Reg.Nr. **68921** (21) Aktenz.: **MU 376/2017**

(22) Anmeldetag: 2017 06 16

(73) Inhaber:

Bernhard Fink MA, 1210 Wien, Sandrockgasse 48 (AT)

(72) Schöpfer:

Fink Bernhard, 1210 Wien, Sandrockgasse 48 (AT)

(51) (54) Klassen; Warenverzeichnis:

Kl. 11-02: **Weihnachtsbaum**

Kl. 11-05: **Weihnachtsbaum**

(57) Beschreibung vorgelegt

(28) Anzahl der vorgelegten Musterabbildungen: 3

(55) Abbildung (schwarzweiß):



(Reg.Nr. 68921)

(11) Reg.Nr. **68920** (21) Aktenz.: **MU 375/2017**

(22) Anmeldetag: 2017 06 16

(73) Inhaber:

Bernhard Fink MA, 1210 Wien, Sandrockgasse 48 (AT)

(72) Schöpfer:

Fink Bernhard, 1210 Wien, Sandrockgasse 48 (AT)

(51) (54) Klassen; Warenverzeichnis:

Kl. 11-02: **Weihnachtsbaum**

Kl. 11-05: **Weihnachtsbaum**

(57) Beschreibung vorgelegt

(28) Anzahl der vorgelegten Musterabbildungen: 3

(55) Abbildung (schwarzweiß):

(11) Reg.Nr. **68922** (21) Aktenz.: **MU 744/2017**

(22) Anmeldetag: 2017 12 13

(73) Inhaber:

Ernst Brunner, 1010 Wien, Stallburggasse 4 (AT)

(72) Schöpfer:

Brunner Ernst, 1010 Wien, Stallburggasse 4 (AT)

(51) (54) Klassen; Warenverzeichnis:

Kl. 10-01: **Uhr**

Kl. 10-07: **Zifferblatt**

(28) Anzahl der vorgelegten Musterabbildungen: 1

(55) Abbildung (färbig):



(Reg.Nr. 68922)

(11) Reg.Nr. **68923**

(21) Aktenz.: **MU 745/2017**

(22) Anmeldetag: 2017 12 13

(73) Inhaber:

Ernst Brunner, 1010 Wien, Stallburggasse 4 (AT)

(72) Schöpfer:

Brunner Ernst, 1010 Wien, Stallburggasse 4 (AT)

(51) (54) Klassen; Warenverzeichnis:

Kl. 10-01: **Uhr**

Kl. 10-07: **Zifferblatt**

(28) Anzahl der vorgelegten Musterabbildungen: 1

(55) Abbildung (färbig):



(Reg.Nr. 68923)

(11) Reg.Nr. **68924**

(21) Aktenz.: **MU 746/2017**

(22) Anmeldetag: 2017 12 13

(73) Inhaber:

Ernst Brunner, 1010 Wien, Stallburggasse 4 (AT)

(72) Schöpfer:

Brunner Ernst, 1010 Wien, Stallburggasse 4 (AT)

(51) (54) Klassen; Warenverzeichnis:

Kl. 10-01: **Uhr**

Kl. 10-07: **Zifferblatt**

(28) Anzahl der vorgelegten Musterabbildungen: 1

(55) Abbildung (färbig):



(Reg.Nr. 68924)

(11) Reg.Nr. **68925**

(21) Aktenz.: **MU 747/2017**

(22) Anmeldetag: 2017 12 13

(73) Inhaber:

Ernst Brunner, 1010 Wien, Stallburggasse 4 (AT)

(72) Schöpfer:

Brunner Ernst, 1010 Wien, Stallburggasse 4 (AT)

(51) (54) Klassen; Warenverzeichnis:

Kl. 10-01: **Uhr**

Kl. 10-07: **Zifferblatt**

(28) Anzahl der vorgelegten Musterabbildungen: 1

(55) Abbildung (färbig):



(Reg.Nr. 68925)

(11) Reg.Nr. **68926** (21) Aktenz.: **MU 748/2017**

(22) Anmeldetag: 2017 12 13

(73) Inhaber:

Ernst Brunner, 1010 Wien, Stallburggasse 4 (AT)

(72) Schöpfer:

Brunner Ernst, 1010 Wien, Stallburggasse 4 (AT)

(51) (54) Klassen; Warenverzeichnis:

Kl. 10-01: **Uhr**

Kl. 10-07: **Zifferblatt**

(28) Anzahl der vorgelegten Musterabbildungen: 1

(55) Abbildung (färbig):



(Reg.Nr. 68926)

(11) Reg.Nr. **68927** (21) Aktenz.: **MU 749/2017**

(22) Anmeldetag: 2017 12 13

(73) Inhaber:

Ernst Brunner, 1010 Wien, Stallburggasse 4 (AT)

(72) Schöpfer:

Brunner Ernst, 1010 Wien, Stallburggasse 4 (AT)

(51) (54) Klassen; Warenverzeichnis:

Kl. 10-01: **Uhr**

Kl. 10-07: **Zifferblatt**

(28) Anzahl der vorgelegten Musterabbildungen: 1

(55) Abbildung (färbig):



(Reg.Nr. 68927)

(11) Reg.Nr. **68928** (21) Aktenz.: **MU 750/2017**

(22) Anmeldetag: 2017 12 13

(73) Inhaber:

Ernst Brunner, 1010 Wien, Stallburggasse 4 (AT)

(72) Schöpfer:

Brunner Ernst, 1010 Wien, Stallburggasse 4 (AT)

(51) (54) Klassen; Warenverzeichnis:

Kl. 10-01: **Uhr**

Kl. 10-07: **Zifferblatt**

(28) Anzahl der vorgelegten Musterabbildungen: 1

(55) Abbildung (färbig):



(Reg.Nr. 68928)

(11) Reg.Nr. **68929**

(21) Aktenz.: **MU 751/2017**

(22) Anmeldetag: 2017 12 13

(73) Inhaber:

Ernst Brunner, 1010 Wien, Stallburggasse 4 (AT)

(72) Schöpfer:

Brunner Ernst, 1010 Wien, Stallburggasse 4 (AT)

(51) (54) Klassen; Warenverzeichnis:

Kl. 10-01: **Uhr**

Kl. 10-07: **Zifferblatt**

(28) Anzahl der vorgelegten Musterabbildungen: 1

(55) Abbildung (färbig):



(Reg.Nr. 68929)

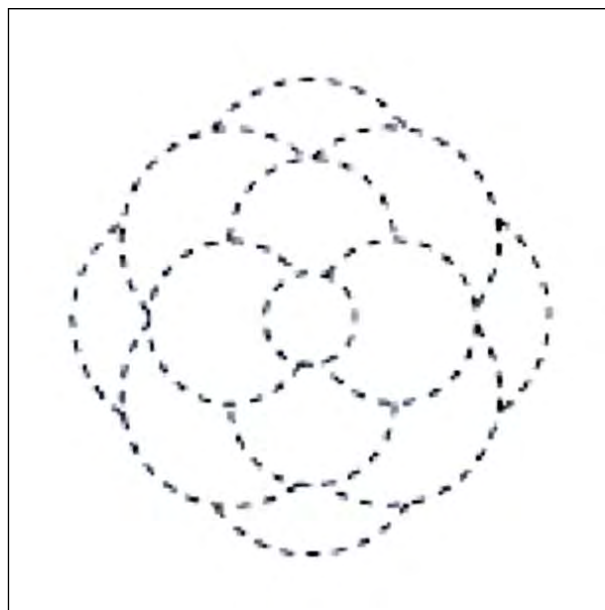

(Reg.Nr. 68930)

(11) Reg.Nr. **68930**

(21) Aktenz.: **MU 753/2017**

(22) Anmeldetag: 2017 12 15

(30) Priorität:

2017-10-02 IB DM/098 072

(73) Inhaber:

CHANEL, 92200 Neuilly-Sur-Seine, 135 avenue Charles de Gaulle (FR)

(74) Vertreter:

Schönherr Rechtsanwälte GmbH, 1010 Wien, Schottenring 19 (AT)

(51) (54) Klassen; Warenverzeichnis:

Kl. 32-00: **Verzierung**

(28) Anzahl der vorgelegten Musterabbildungen: 1

(55) Abbildung (schwarzweiß):

(11) Reg.Nr. **68931**

(21) Aktenz.: **MU 754/2017**

(22) Anmeldetag: 2017 12 15

(30) Priorität:

2017-10-02 IB DM/098 072

(73) Inhaber:

CHANEL, 92200 Neuilly-Sur-Seine, 135 avenue Charles de Gaulle (FR)

(74) Vertreter:

Schönherr Rechtsanwälte GmbH, 1010 Wien, Schottenring 19 (AT)

(51) (54) Klassen; Warenverzeichnis:

Kl. 32-00: **Verzierung**

(28) Anzahl der vorgelegten Musterabbildungen: 1

(55) Abbildung (schwarzweiß):

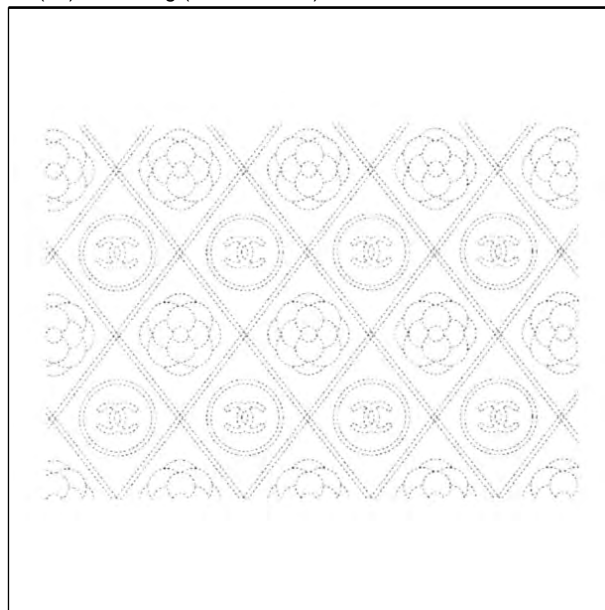

(Reg.Nr. 68931)

(11) Reg.Nr. **68932**

(21) Aktenz.: **MU 755/2017**

(22) Anmeldetag: 2017 12 15

(30) Priorität:

2017-10-02 IB DM/098 072

(73) Inhaber:

CHANEL, 92200 Neuilly-Sur-Seine, 135 avenue Charles de
Gaulle (FR)

(74) Vertreter:

Schönherr Rechtsanwälte GmbH, 1010 Wien, Schottenring 19
(AT)

(51) (54) Klassen; Warenverzeichnis:

Kl. 32-00: **Verzierung**

(28) Anzahl der vorgelegten Musterabbildungen: 1

(55) Abbildung (schwarzweiß):

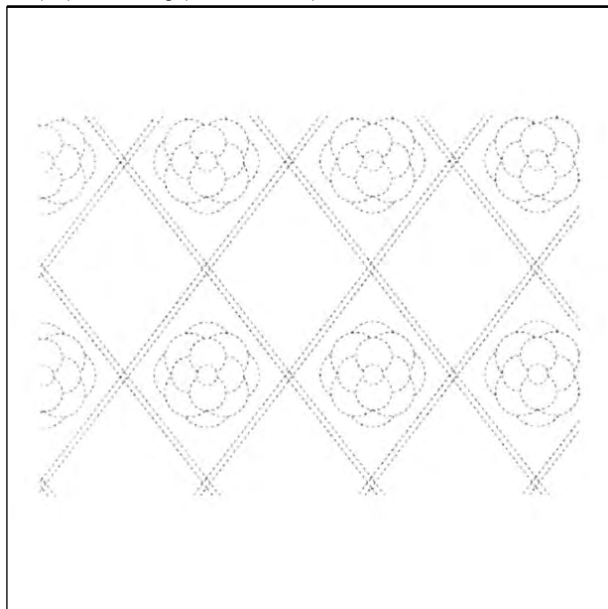

(Reg.Nr. 68932)

(11) Reg.Nr. **68933** (21) Aktenz.: **MU 756/2017**

(22) Anmeldetag: 2017 12 15

(30) Priorität:

2017-10-02 IB DM/098 072

(73) Inhaber:

CHANEL, 92200 Neuilly-Sur-Seine, 135 avenue Charles de
Gaulle (FR)

(74) Vertreter:

Schönherr Rechtsanwälte GmbH, 1010 Wien, Schottenring 19
(AT)

(51) (54) Klassen; Warenverzeichnis:

Kl. 32-00: **Verzierung**

(28) Anzahl der vorgelegten Musterabbildungen: 1

(55) Abbildung (schwarzweiß):

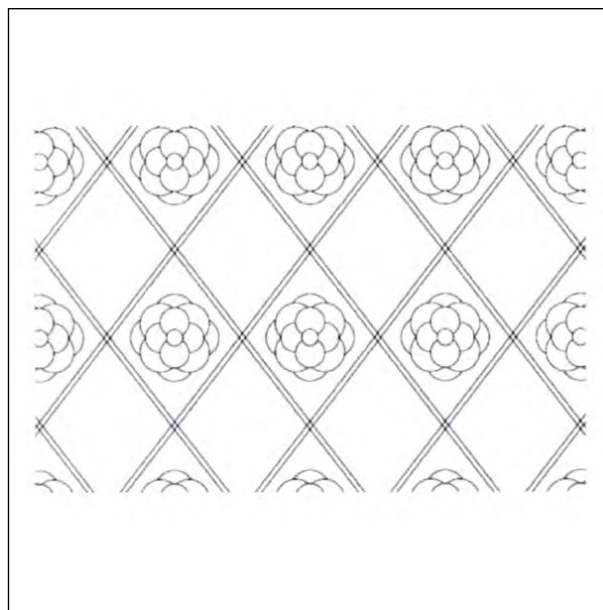

(Reg.Nr. 68933)

(11) Reg.Nr. **68934** (21) Aktenz.: **MU 757/2017**

(22) Anmeldetag: 2017 12 15

(30) Priorität:

2017-10-02 IB DM/098 072

(73) Inhaber:

CHANEL, 92200 Neuilly-Sur-Seine, 135 avenue Charles de
Gaulle (FR)

(74) Vertreter:

Schönherr Rechtsanwälte GmbH, 1010 Wien, Schottenring 19
(AT)

(51) (54) Klassen; Warenverzeichnis:

Kl. 32-00: **Verzierung**

(28) Anzahl der vorgelegten Musterabbildungen: 1

(55) Abbildung (schwarzweiß):

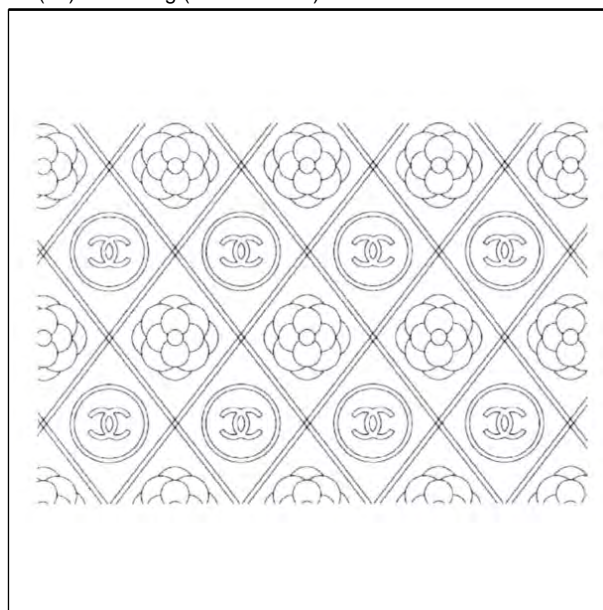

(Reg.Nr. 68934)

(11) Reg.Nr. **68935** (21) Aktenz.: **MU 758/2017**

(22) Anmeldetag: 2017 12 15

(30) Priorität:

2017-10-02 IB DM/098 072

(73) Inhaber:

CHANEL, 92200 Neuilly-Sur-Seine, 135 avenue Charles de
Gaulle (FR)

(74) Vertreter:

Schönherr Rechtsanwälte GmbH, 1010 Wien, Schottenring 19
(AT)

(51) (54) Klassen; Warenverzeichnis:

Kl. 32-00: **Verzierung**

(28) Anzahl der vorgelegten Musterabbildungen: 1

(55) Abbildung (schwarzweiß):

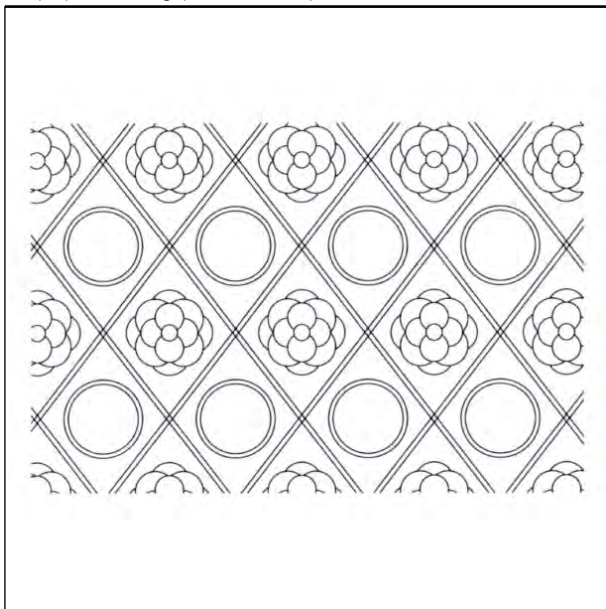

(Reg.Nr. 68935)

(11) Reg.Nr. **68936** (21) Aktenz.: **MU 759/2017**

(22) Anmeldetag: 2017 12 15

(30) Priorität:

2017-10-02 IB DM/098 072

(73) Inhaber:

CHANEL, 92200 Neuilly-Sur-Seine, 135 avenue Charles de
Gaulle (FR)

(74) Vertreter:

Schönherr Rechtsanwälte GmbH, 1010 Wien, Schottenring 19
(AT)

(51) (54) Klassen; Warenverzeichnis:

Kl. 32-00: **Verzierung**

(28) Anzahl der vorgelegten Musterabbildungen: 1

(55) Abbildung (schwarzweiß):

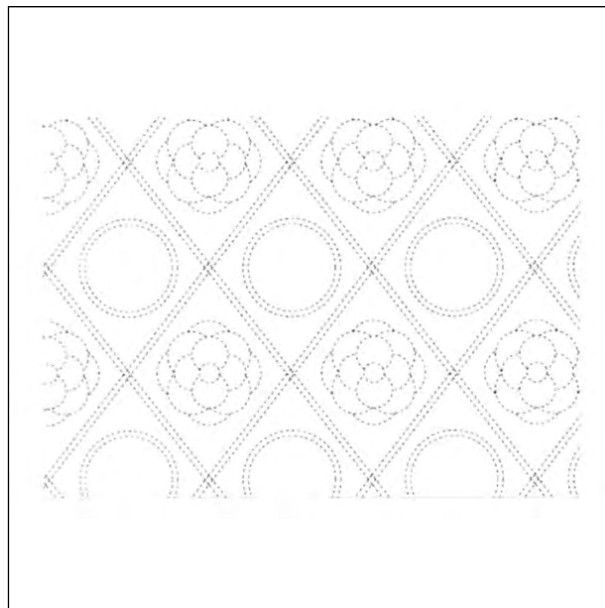

(Reg.Nr. 68936)

(11) Reg.Nr. **68937** (21) Aktenz.: **MU 760/2017**

(22) Anmeldetag: 2017 12 15

(30) Priorität:

2017-10-02 IB DM/097 997

(73) Inhaber:

CHANEL, 92200 Neuilly-Sur-Seine, 135 avenue Charles de
Gaulle (FR)

(74) Vertreter:

Schönherr Rechtsanwälte GmbH, 1010 Wien, Schottenring 19
(AT)

(51) (54) Klassen; Warenverzeichnis:

Kl. 32-00: **Verzierung**

(28) Anzahl der vorgelegten Musterabbildungen: 1

(55) Abbildung (schwarzweiß):

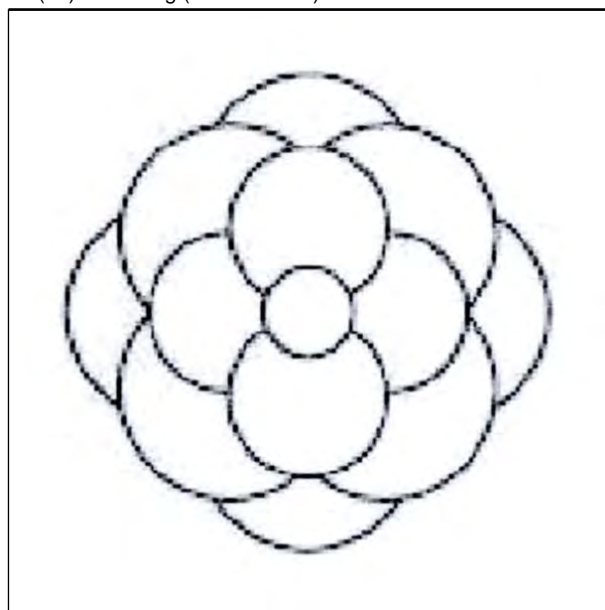

(Reg.Nr. 68937)

(11) Reg.Nr. **68938** (21) Aktenz.: **MU 783/2017**

(22) Anmeldetag: 2017 12 27

(73) Inhaber:

Sägewerk Greiler e.U., 9571 Sirnitz, Sirnitz 31 (AT)

(72) Schöpfer:

Greiler Christian, 9571 Sirnitz, Sirnitz 31 (AT)

(51) (54) Klassen; Warenverzeichnis:

Kl. 11-02: **Ziergegenstand aus Holz mit Fläschchen**

(57) Beschreibung vorgelegt

(28) Anzahl der vorgelegten Musterabbildungen: 1

(55) Abbildung (färbig):



(Reg.Nr. 68938)

(11) Reg.Nr. **68939**

(21) Aktenz.: **MU 94/2018**

(22) Anmeldetag: 2017 12 27

(73) Inhaber:

Sägewerk Greiler e.U., 9571 Sirnitz, Sirnitz 31 (AT)

(72) Schöpfer:

Greiler Christian, 9571 Sirnitz, Sirnitz 31 (AT)

(51) (54) Klassen; Warenverzeichnis:

Kl. 11-02: **Ziergegenstand aus Holz mit Fläschchen**

(57) Beschreibung vorgelegt

(28) Anzahl der vorgelegten Musterabbildungen: 1

(55) Abbildung (färbig):

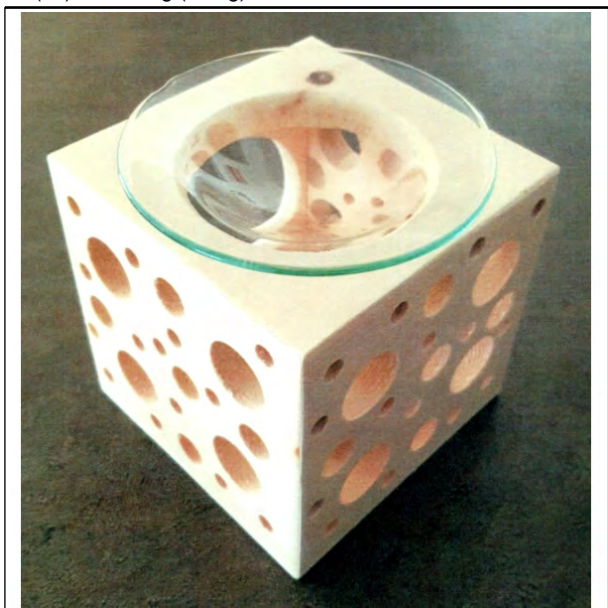

(Reg.Nr. 68939)

(11) Reg.Nr. **68940**

(21) Aktenz.: **MU 95/2018**

(22) Anmeldetag: 2017 12 27

(73) Inhaber:

Sägewerk Greiler e.U., 9571 Sirnitz, Sirnitz 31 (AT)

(72) Schöpfer:

Greiler Christian, 9571 Sirnitz, Sirnitz 31 (AT)

(51) (54) Klassen; Warenverzeichnis:

Kl. 11-02: **Ziergegenstand aus Holz mit Fläschchen**

(57) Beschreibung vorgelegt

(28) Anzahl der vorgelegten Musterabbildungen: 1

(55) Abbildung (färbig):



(Reg.Nr. 68940)

(11) Reg.Nr. **68941**

(21) Aktenz.: **MU 96/2018**

(22) Anmeldetag: 2017 12 27

(73) Inhaber:

Sägewerk Greiler e.U., 9571 Sirnitz, Sirnitz 31 (AT)

(72) Schöpfer:

Greiler Christian, 9571 Sirnitz, Sirnitz 31 (AT)

(51) (54) Klassen; Warenverzeichnis:

Kl. 11-02: **Ziergegenstand aus Holz mit Fläschchen**

(57) Beschreibung vorgelegt

(28) Anzahl der vorgelegten Musterabbildungen: 1

(55) Abbildung (färbig):



(Reg.Nr. 68941)

(11) Reg.Nr. **68942** (21) Aktenz.: **MU 97/2018**

(22) Anmeldetag: 2017 12 27

(73) Inhaber:

Sägewerk Greiler e.U., 9571 Sirnitz, Sirnitz 31 (AT)

(72) Schöpfer:

Greiler Christian, 9571 Sirnitz, Sirnitz 31 (AT)

(51) (54) Klassen; Warenverzeichnis:

Kl. 11-02: **Ziergegenstand aus Holz mit Fläschchen**

(57) Beschreibung vorgelegt

(28) Anzahl der vorgelegten Musterabbildungen: 1

(55) Abbildung (färbig):



(Reg.Nr. 68942)

(11) Reg.Nr. **68943** (21) Aktenz.: **MU 98/2018**

(22) Anmeldetag: 2017 12 27

(73) Inhaber:

Sägewerk Greiler e.U., 9571 Sirnitz, Sirnitz 31 (AT)

(72) Schöpfer:

Greiler Christian, 9571 Sirnitz, Sirnitz 31 (AT)

(51) (54) Klassen; Warenverzeichnis:

Kl. 11-02: **Ziergegenstand aus Holz mit Fläschchen**

(57) Beschreibung vorgelegt

(28) Anzahl der vorgelegten Musterabbildungen: 1

(55) Abbildung (färbig):



(Reg.Nr. 68943)

(11) Reg.Nr. **68944** (21) Aktenz.: **MU 99/2018**

(22) Anmeldetag: 2017 12 27

(73) Inhaber:

Sägewerk Greiler e.U., 9571 Sirnitz, Sirnitz 31 (AT)

(72) Schöpfer:

Greiler Christian, 9571 Sirnitz, Sirnitz 31 (AT)

(51) (54) Klassen; Warenverzeichnis:

Kl. 11-02: **Ziergegenstand aus Holz mit Fläschchen**

(57) Beschreibung vorgelegt

(28) Anzahl der vorgelegten Musterabbildungen: 1

(55) Abbildung (färbig):



(Reg.Nr. 68944)

(11) Reg.Nr. **68945**

(21) Aktenz.: **MU 100/2018**

(22) Anmeldetag: 2017 12 27

(73) Inhaber:

Sägewerk Greiler e.U., 9571 Sirnitz, Sirnitz 31 (AT)

(72) Schöpfer:

Greiler Christian, 9571 Sirnitz, Sirnitz 31 (AT)

(51) (54) Klassen; Warenverzeichnis:

Kl. 11-02: **Ziergegenstand aus Holz**

(57) Beschreibung vorgelegt

(28) Anzahl der vorgelegten Musterabbildungen: 1

(55) Abbildung (färbig):



(Reg.Nr. 68945)

(11) Reg.Nr. **68946**

(21) Aktenz.: **MU 101/2018**

(22) Anmeldetag: 2017 12 27

(73) Inhaber:

Sägewerk Greiler e.U., 9571 Sirnitz, Sirnitz 31 (AT)

(72) Schöpfer:

Greiler Christian, 9571 Sirnitz, Sirnitz 31 (AT)

(51) (54) Klassen; Warenverzeichnis:

Kl. 11-02: **Ziergegenstand aus Holz mit Fläschchen**

(57) Beschreibung vorgelegt

(28) Anzahl der vorgelegten Musterabbildungen: 1

(55) Abbildung (färbig):



(Reg.Nr. 68946)

(11) Reg.Nr. **68947**

(21) Aktenz.: **MU 102/2018**

(22) Anmeldetag: 2017 12 27

(73) Inhaber:

Sägewerk Greiler e.U., 9571 Sirnitz, Sirnitz 31 (AT)

(72) Schöpfer:

Greiler Christian, 9571 Sirnitz, Sirnitz 31 (AT)

(51) (54) Klassen; Warenverzeichnis:

Kl. 11-02: **Ziergegenstand aus Holz mit Fläschchen**

(57) Beschreibung vorgelegt

(28) Anzahl der vorgelegten Musterabbildungen: 1

(55) Abbildung (färbig):



(Reg.Nr. 68947)

(11) Reg.Nr. **68948**

(21) Aktenz.: **MU 103/2018**

(22) Anmeldetag: 2017 12 27

(73) Inhaber:

Sägewerk Greiler e.U., 9571 Sirnitz, Sirnitz 31 (AT)

(72) Schöpfer:

Greiler Christian, 9571 Sirnitz, Sirnitz 31 (AT)

(51) (54) Klassen; Warenverzeichnis:

Kl. 11-02: **Ziergegenstand aus Holz mit Fläschchen**

(57) Beschreibung vorgelegt

(28) Anzahl der vorgelegten Musterabbildungen: 1

(55) Abbildung (färbig):



(Reg.Nr. 68948)

(55) Abbildung (färbig):



(Reg.Nr. 68950)

(11) Reg.Nr. **68949** (21) Aktenz.: **MU 14/2018**

(22) Anmeldetag: 2018 02 08

(73) Inhaber:

Stefan Wassak, 1060 Wien, Linke Wienzeile 56/20 (AT)

(51) (54) Klassen; Warenverzeichnis:

Kl. 07-01: **Becher, Tasse**

(57) Beschreibung vorgelegt

(28) Anzahl der vorgelegten Musterabbildungen: 1

(55) Abbildung (färbig):



(Reg.Nr. 68949)

(11) Reg.Nr. **68951** (21) Aktenz.: **MU 16/2018**

(22) Anmeldetag: 2018 02 08

(73) Inhaber:

Stefan Wassak, 1060 Wien, Linke Wienzeile 56/20 (AT)

(51) (54) Klassen; Warenverzeichnis:

Kl. 07-01: **Becher, Tasse**

(57) Beschreibung vorgelegt

(28) Anzahl der vorgelegten Musterabbildungen: 1

(55) Abbildung (färbig):



(Reg.Nr. 68951)

(11) Reg.Nr. **68950** (21) Aktenz.: **MU 15/2018**

(22) Anmeldetag: 2018 02 08

(73) Inhaber:

Stefan Wassak, 1060 Wien, Linke Wienzeile 56/20 (AT)

(51) (54) Klassen; Warenverzeichnis:

Kl. 07-01: **Becher, Tasse**

(57) Beschreibung vorgelegt

(28) Anzahl der vorgelegten Musterabbildungen: 1

(11) Reg.Nr. **68952** (21) Aktenz.: **MU 17/2018**

(22) Anmeldetag: 2018 02 08

(73) Inhaber:

Stefan Wassak, 1060 Wien, Linke Wienzeile 56/20 (AT)

(51) (54) Klassen; Warenverzeichnis:

Kl. 07-01: **Becher, Tasse**

(57) Beschreibung vorgelegt

(28) Anzahl der vorgelegten Musterabbildungen: 1
(55) Abbildung (färbig):



(Reg.Nr. 68952)

(11) Reg.Nr. **68953** (21) Aktenz.: **MU 18/2018**

(22) Anmeldetag: 2018 02 08

(73) Inhaber:

Stefan Wassak, 1060 Wien, Linke Wienzeile 56/20 (AT)

(51) (54) Klassen; Warenverzeichnis:

Kl. 07-01: **Becher, Tasse**

(57) Beschreibung vorgelegt

(28) Anzahl der vorgelegten Musterabbildungen: 1

(55) Abbildung (färbig):



(Reg.Nr. 68953)

(11) Reg.Nr. **68954** (21) Aktenz.: **MU 38/2018**

(22) Anmeldetag: 2018 02 22

(73) Inhaber:

7 Wunderhaus GmbH, 8344 Bad Gleichenberg, Dinoplatz 3 (AT)

(72) Schöpfer:

Mag. Ulrich Markus, 8344 Bad Gleichenberg, Dinoplatz 4 (AT)

(51) (54) Klassen; Warenverzeichnis:

Kl. 25-03: **Gebäude, Haus**

(28) Anzahl der vorgelegten Musterabbildungen: 1

(55) Abbildung (färbig):



(Reg.Nr. 68954)

(11) Reg.Nr. **68955** (21) Aktenz.: **MU 39/2018**

(22) Anmeldetag: 2018 02 26

(73) Inhaber:

Georg Lauscha, 7071 Rust, Mörbischer Straße 4/1/10 (AT)

(72) Schöpfer:

Lauscha Georg, 7071 Rust, Mörbischer Straße 4/1/10 (AT)

(51) (54) Klassen; Warenverzeichnis:

Kl. 07-01: **Weinkühler**

(57) Beschreibung vorgelegt

(28) Anzahl der vorgelegten Musterabbildungen: 3

(55) Abbildung (färbig):



(Reg.Nr. 68955)

(11) Reg.Nr. **68956**

(21) Aktenz.: **MU 40/2018**

(22) Anmeldetag: 2018 02 26

(73) Inhaber:

Josef Mantler, 3494 Brunn im Felde, Hauptstraße 50 (AT)

(51) (54) Klassen; Warenverzeichnis:

Kl. 18-03: **Alphabet, Lettern**

(57) Beschreibung vorgelegt

(28) Anzahl der vorgelegten Musterabbildungen: 1

(55) Abbildung (schwarzweiß):

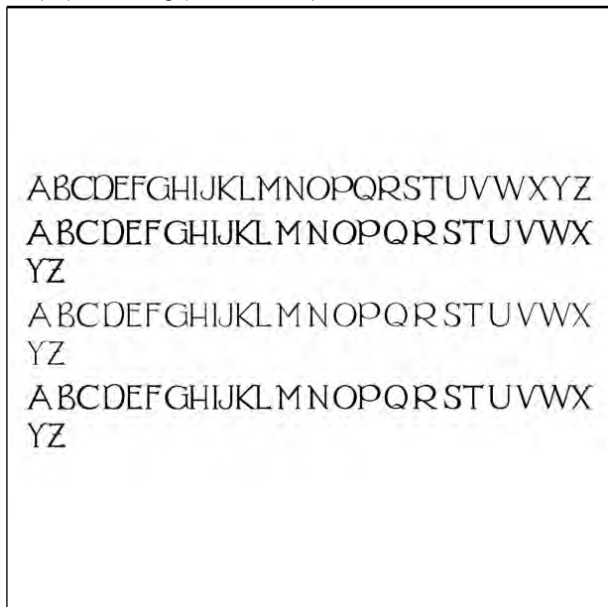

(Reg.Nr. 68956)

(11) Reg.Nr. **68957**

(21) Aktenz.: **MU 41/2018**

(22) Anmeldetag: 2018 02 27

(73) Inhaber:

Mag. Roland Finze, 1190 Wien, Obkirchergasse 36 (AT)

(74) Vertreter:

Greindl & Köck Rechtsanwälte GmbH, 1040 Wien,
Gusshausstraße 14 (AT)

(51) (54) Klassen; Warenverzeichnis:

Kl. 32-00: **Grafik**

(28) Anzahl der vorgelegten Musterabbildungen: 1

(55) Abbildung (färbig):



(Reg.Nr. 68957)

(11) Reg.Nr. **68958**

(21) Aktenz.: **MU 42/2018**

(22) Anmeldetag: 2018 02 27

(73) Inhaber:

Mag. Roland Finze, 1190 Wien, Obkirchergasse 36 (AT)

(74) Vertreter:

Greindl & Köck Rechtsanwälte GmbH, 1040 Wien,
Gusshausstraße 14 (AT)

(51) (54) Klassen; Warenverzeichnis:

Kl. 32-00: **Grafik**

(28) Anzahl der vorgelegten Musterabbildungen: 1

(55) Abbildung (färbig):

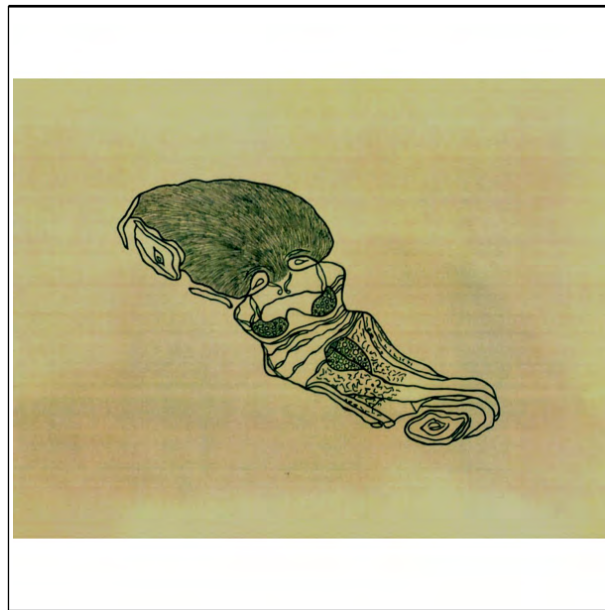

(Reg.Nr. 68958)

(11) Reg.Nr. **68959**

(21) Aktenz.: **MU 43/2018**

(22) Anmeldetag: 2018 02 27

(73) Inhaber:

Mag. Roland Finze, 1190 Wien, Obkirchergasse 36 (AT)

(74) Vertreter:

Greindl & Köck Rechtsanwälte GmbH, 1040 Wien,
Gusshausstraße 14 (AT)

(51) (54) Klassen; Warenverzeichnis:

Kl. 32-00: **Grafik**

(28) Anzahl der vorgelegten Musterabbildungen: 1

(55) Abbildung (färbig):



(Reg.Nr. 68959)

(11) Reg.Nr. **68960** (21) Aktenz.: **MU 44/2018**

(22) Anmeldetag: 2018 02 27

(73) Inhaber:

Mag. Roland Finze, 1190 Wien, Obkirchergasse 36 (AT)

(74) Vertreter:

Greindl & Köck Rechtsanwälte GmbH, 1040 Wien,
Gusshausstraße 14 (AT)

(51) (54) Klassen; Warenverzeichnis:

Kl. 32-00: **Grafik**

(28) Anzahl der vorgelegten Musterabbildungen: 1

(55) Abbildung (färbig):

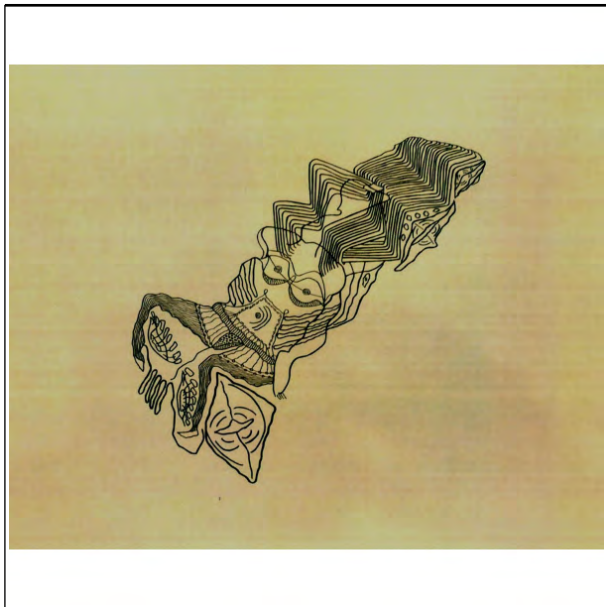

(Reg.Nr. 68960)

(11) Reg.Nr. **68961** (21) Aktenz.: **MU 45/2018**

(22) Anmeldetag: 2018 02 27

(73) Inhaber:

Mag. Roland Finze, 1190 Wien, Obkirchergasse 36 (AT)

(74) Vertreter:

Greindl & Köck Rechtsanwälte GmbH, 1040 Wien,
Gusshausstraße 14 (AT)

(51) (54) Klassen; Warenverzeichnis:

Kl. 32-00: **Grafik**

(28) Anzahl der vorgelegten Musterabbildungen: 1

(55) Abbildung (färbig):



(Reg.Nr. 68961)

(11) Reg.Nr. **68962** (21) Aktenz.: **MU 46/2018**

(22) Anmeldetag: 2018 02 27

(73) Inhaber:

Mag. Roland Finze, 1190 Wien, Obkirchergasse 36 (AT)

(74) Vertreter:

Greindl & Köck Rechtsanwälte GmbH, 1040 Wien,
Gusshausstraße 14 (AT)

(51) (54) Klassen; Warenverzeichnis:

Kl. 32-00: **Grafik**

(28) Anzahl der vorgelegten Musterabbildungen: 1

(55) Abbildung (färbig):

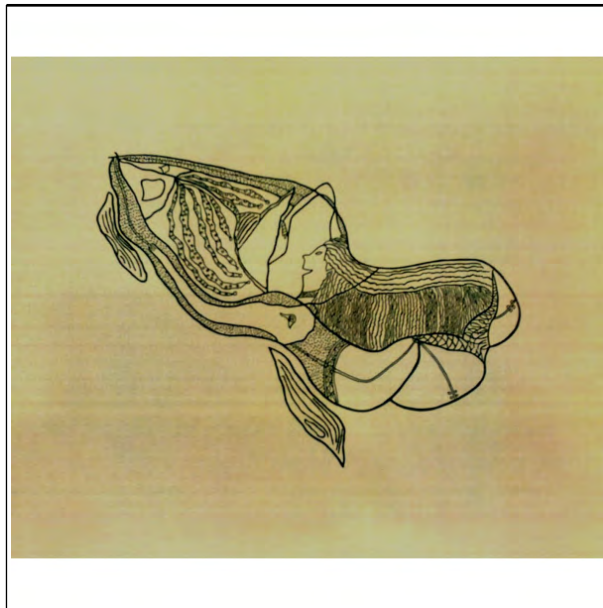

(Reg.Nr. 68962)

(11) Reg.Nr. **68963**

(21) Aktenz.: **MU 47/2018**

(22) Anmeldetag: 2018 02 27

(73) Inhaber:

Mag. Roland Finze, 1190 Wien, Obkirchergasse 36 (AT)

(74) Vertreter:

Greindl & Köck Rechtsanwälte GmbH, 1040 Wien,
Gusshausstraße 14 (AT)

(51) (54) Klassen; Warenverzeichnis:

Kl. 32-00: **Grafik**

(28) Anzahl der vorgelegten Musterabbildungen: 1

(55) Abbildung (färbig):

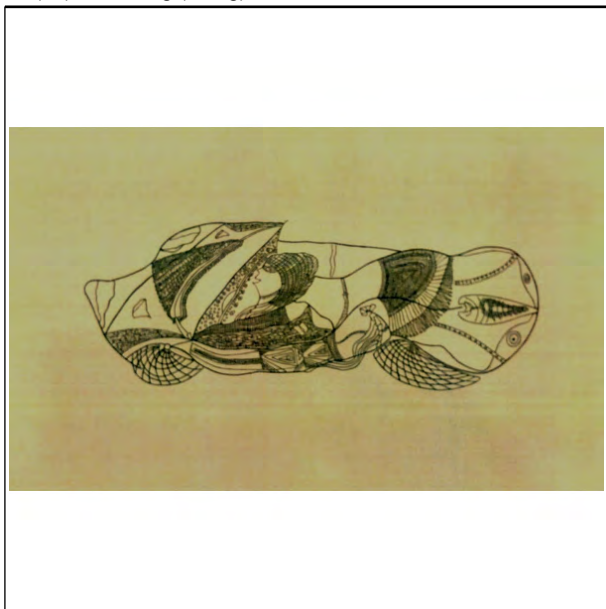

(Reg.Nr. 68963)

(11) Reg.Nr. **68964**

(21) Aktenz.: **MU 48/2018**

(22) Anmeldetag: 2018 02 27

(73) Inhaber:

Mag. Roland Finze, 1190 Wien, Obkirchergasse 36 (AT)

(74) Vertreter:

Greindl & Köck Rechtsanwälte GmbH, 1040 Wien,
Gusshausstraße 14 (AT)

(51) (54) Klassen; Warenverzeichnis:

Kl. 32-00: **Grafik**

(28) Anzahl der vorgelegten Musterabbildungen: 1

(55) Abbildung (färbig):



(Reg.Nr. 68964)

(11) Reg.Nr. **68965**

(21) Aktenz.: **MU 49/2018**

(22) Anmeldetag: 2018 02 27

(73) Inhaber:

Mag. Roland Finze, 1190 Wien, Obkirchergasse 36 (AT)

(74) Vertreter:

Greindl & Köck Rechtsanwälte GmbH, 1040 Wien,
Gusshausstraße 14 (AT)

(51) (54) Klassen; Warenverzeichnis:

Kl. 32-00: **Grafik**

(28) Anzahl der vorgelegten Musterabbildungen: 1

(55) Abbildung (färbig):



(Reg.Nr. 68965)

(11) Reg.Nr. **68966**

(21) Aktenz.: **MU 50/2018**

(22) Anmeldetag: 2018 02 27

(73) Inhaber:

Mag. Roland Finze, 1190 Wien, Obkirchergasse 36 (AT)

(74) Vertreter:

Greindl & Köck Rechtsanwälte GmbH, 1040 Wien,
Gusshausstraße 14 (AT)

(51) (54) Klassen; Warenverzeichnis:

Kl. 32-00: **Grafik**

(28) Anzahl der vorgelegten Musterabbildungen: 1

(55) Abbildung (färbig):

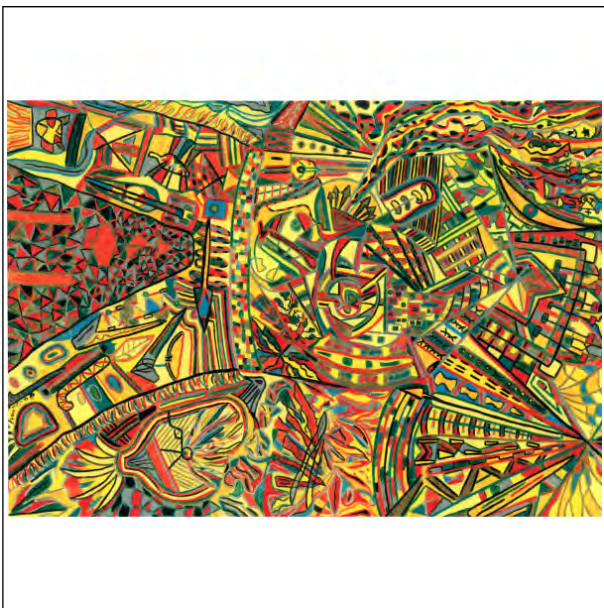

(Reg.Nr. 68966)

(11) Reg.Nr. **68967** (21) Aktenz.: **MU 51/2018**

(22) Anmeldetag: 2018 02 27

(73) Inhaber:

Mag. Roland Finze, 1190 Wien, Obkirchergasse 36 (AT)

(74) Vertreter:

Greindl & Köck Rechtsanwälte GmbH, 1040 Wien,
Gusshausstraße 14 (AT)

(51) (54) Klassen; Warenverzeichnis:

Kl. 32-00: **Grafik**

(28) Anzahl der vorgelegten Musterabbildungen: 1

(55) Abbildung (färbig):



(Reg.Nr. 68967)

(11) Reg.Nr. **68968** (21) Aktenz.: **MU 52/2018**

(22) Anmeldetag: 2018 02 27

(73) Inhaber:

Mag. Roland Finze, 1190 Wien, Obkirchergasse 36 (AT)

(74) Vertreter:

Greindl & Köck Rechtsanwälte GmbH, 1040 Wien,
Gusshausstraße 14 (AT)

(51) (54) Klassen; Warenverzeichnis:

Kl. 32-00: **Grafik**

(28) Anzahl der vorgelegten Musterabbildungen: 1

(55) Abbildung (färbig):



(Reg.Nr. 68968)

(11) Reg.Nr. **68969** (21) Aktenz.: **MU 53/2018**

(22) Anmeldetag: 2018 02 27

(73) Inhaber:

Mag. Roland Finze, 1190 Wien, Obkirchergasse 36 (AT)

(74) Vertreter:

Greindl & Köck Rechtsanwälte GmbH, 1040 Wien,
Gusshausstraße 14 (AT)

(51) (54) Klassen; Warenverzeichnis:

Kl. 32-00: **Grafik**

(28) Anzahl der vorgelegten Musterabbildungen: 1

(55) Abbildung (färbig):



(Reg.Nr. 68969)

(11) Reg.Nr. **68970**

(21) Aktenz.: **MU 54/2018**

(22) Anmeldetag: 2018 02 27

(73) Inhaber:

Mag. Roland Finze, 1190 Wien, Obkirchergasse 36 (AT)

(74) Vertreter:

Greindl & Köck Rechtsanwälte GmbH, 1040 Wien,
Gusshausstraße 14 (AT)

(51) (54) Klassen; Warenverzeichnis:

Kl. 32-00: **Grafik**

(28) Anzahl der vorgelegten Musterabbildungen: 1

(55) Abbildung (färbig):

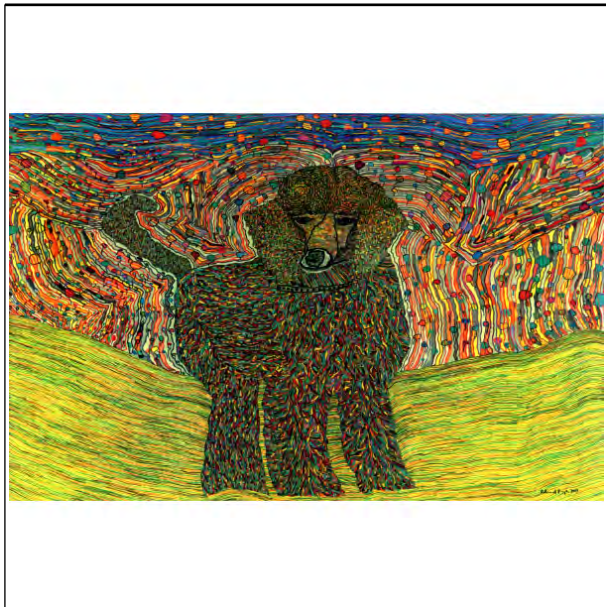

(Reg.Nr. 68970)

(11) Reg.Nr. **68971**

(21) Aktenz.: **MU 55/2018**

(22) Anmeldetag: 2018 02 27

(73) Inhaber:

Mag. Roland Finze, 1190 Wien, Obkirchergasse 36 (AT)

(74) Vertreter:

Greindl & Köck Rechtsanwälte GmbH, 1040 Wien,
Gusshausstraße 14 (AT)

(51) (54) Klassen; Warenverzeichnis:

Kl. 32-00: **Grafik**

(28) Anzahl der vorgelegten Musterabbildungen: 1

(55) Abbildung (färbig):

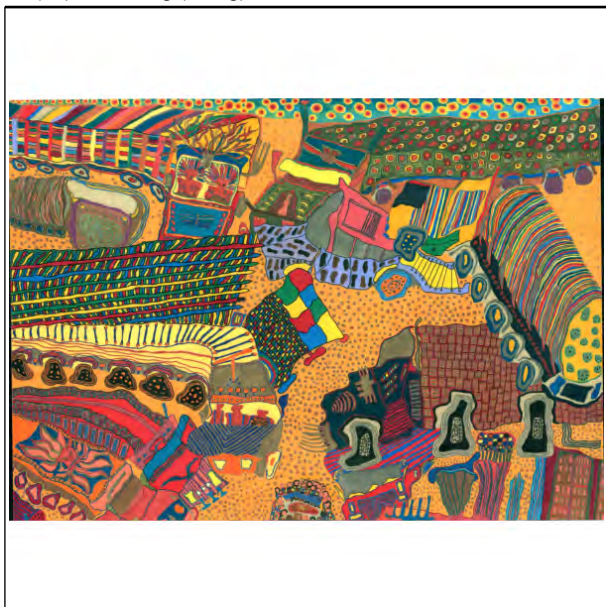

(Reg.Nr. 68971)

(11) Reg.Nr. **68972**

(21) Aktenz.: **MU 56/2018**

(22) Anmeldetag: 2018 02 27

(73) Inhaber:

Mag. Roland Finze, 1190 Wien, Obkirchergasse 36 (AT)

(74) Vertreter:

Greindl & Köck Rechtsanwälte GmbH, 1040 Wien,
Gusshausstraße 14 (AT)

(51) (54) Klassen; Warenverzeichnis:

Kl. 32-00: **Grafik**

(28) Anzahl der vorgelegten Musterabbildungen: 1

(55) Abbildung (färbig):

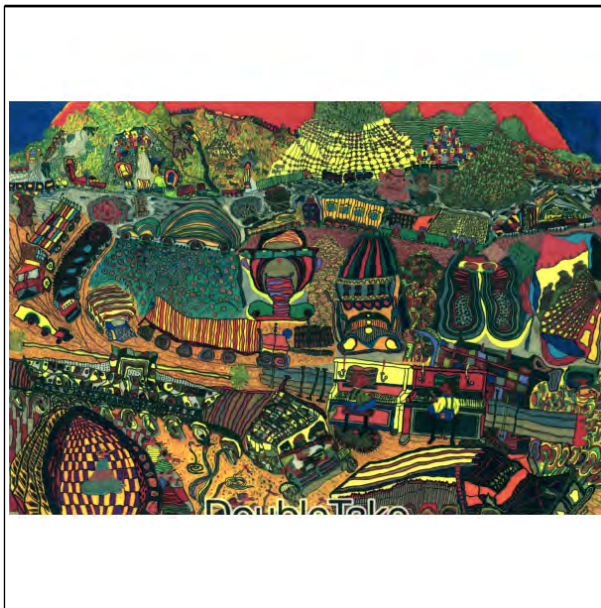

(Reg.Nr. 68972)

(11) Reg.Nr. **68973**

(21) Aktenz.: **MU 57/2018**

(22) Anmeldetag: 2018 02 27

(73) Inhaber:

Mag. Roland Finze, 1190 Wien, Obkirchergasse 36 (AT)

(74) Vertreter:

Greindl & Köck Rechtsanwälte GmbH, 1040 Wien,
Gusshausstraße 14 (AT)

(51) (54) Klassen; Warenverzeichnis:

Kl. 32-00: **Grafik**

(28) Anzahl der vorgelegten Musterabbildungen: 1

(55) Abbildung (färbig):



(Reg.Nr. 68973)

(11) Reg.Nr. **68974** (21) Aktenz.: **MU 83/2018**

(22) Anmeldetag: 2018 02 28

(73) Inhaber:

Markus Rasp, 5020 Salzburg, Eberhard-Fugger-Str. 6A (AT)

(72) Schöpfer:

Rasp Markus, 5020 Salzburg, Eberhard-Fugger-Str. (AT)

(51) (54) Klassen; Warenverzeichnis:

Kl. 11-02: **Tischschmuck**

Kl. 11-04: **Blumen- Früchtedekoration**

(57) Beschreibung vorgelegt

(28) Anzahl der vorgelegten Musterabbildungen: 2

(55) Abbildung (färbig):

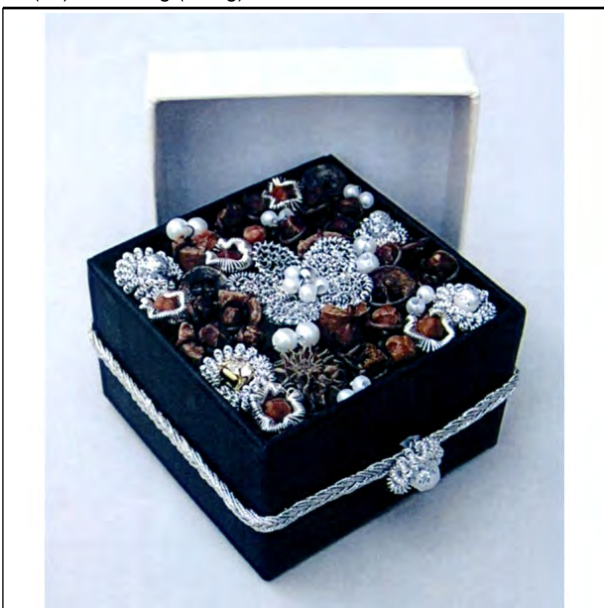

(Reg.Nr. 68974)

(11) Reg.Nr. **68975** (21) Aktenz.: **MU 84/2018**

(22) Anmeldetag: 2018 02 28

(73) Inhaber:

Markus Rasp, 5020 Salzburg, Eberhard-Fugger-Str. 6A (AT)

(72) Schöpfer:

Rasp Markus, 5020 Salzburg, Eberhard-Fugger-Str. (AT)

(51) (54) Klassen; Warenverzeichnis:

Kl. 11-02: **Tischschmuck**

Kl. 11-04: **Blumen- Früchtedekoration**

(57) Beschreibung vorgelegt

(28) Anzahl der vorgelegten Musterabbildungen: 2

(55) Abbildung (färbig):



(Reg.Nr. 68975)

(11) Reg.Nr. **68976** (21) Aktenz.: **MU 85/2018**

(22) Anmeldetag: 2018 02 28

(73) Inhaber:

Markus Rasp, 5020 Salzburg, Eberhard-Fugger-Str. 6A (AT)

(72) Schöpfer:

Rasp Markus, 5020 Salzburg, Eberhard-Fugger-Str. (AT)

(51) (54) Klassen; Warenverzeichnis:

Kl. 11-02: **Tischschmuck**

Kl. 11-04: **Blumen- Früchtedekoration**

(57) Beschreibung vorgelegt

(28) Anzahl der vorgelegten Musterabbildungen: 2

(55) Abbildung (färbig):



(Reg.Nr. 68976)

(11) Reg.Nr. **68977** (21) Aktenz.: **MU 86/2018**

(22) Anmeldetag: 2018 02 28

(73) Inhaber:

Markus Rasp, 5020 Salzburg, Eberhard-Fugger-Str. 6A (AT)

(72) Schöpfer:

Rasp Markus, 5020 Salzburg, Eberhard-Fugger-Str. (AT)

(51) (54) Klassen; Warenverzeichnis:

Kl. 11-02: **Tischschmuck**

Kl. 11-04: **Blumen- Frühtedekoration**

(57) Beschreibung vorgelegt

(28) Anzahl der vorgelegten Musterabbildungen: 2

(55) Abbildung (färbig):



(Reg.Nr. 68977)



(Reg.Nr. 68978)

(11) Reg.Nr. **68979** (21) Aktenz.: **MU 88/2018**

(22) Anmeldetag: 2018 02 28

(73) Inhaber:

Markus Rasp, 5020 Salzburg, Eberhard-Fugger-Str. 6A (AT)

(72) Schöpfer:

Rasp Markus, 5020 Salzburg, Eberhard-Fugger-Str. (AT)

(51) (54) Klassen; Warenverzeichnis:

Kl. 11-02: **Tischschmuck**

Kl. 11-04: **Blumen- Frühtedekoration**

(57) Beschreibung vorgelegt

(28) Anzahl der vorgelegten Musterabbildungen: 2

(55) Abbildung (färbig):



(Reg.Nr. 68979)

(11) Reg.Nr. **68978** (21) Aktenz.: **MU 87/2018**

(22) Anmeldetag: 2018 02 28

(73) Inhaber:

Markus Rasp, 5020 Salzburg, Eberhard-Fugger-Str. 6A (AT)

(72) Schöpfer:

Rasp Markus, 5020 Salzburg, Eberhard-Fugger-Str. (AT)

(51) (54) Klassen; Warenverzeichnis:

Kl. 11-02: **Tischschmuck**

Kl. 11-04: **Blumen- Frühtedekoration**

(57) Beschreibung vorgelegt

(28) Anzahl der vorgelegten Musterabbildungen: 2

(55) Abbildung (färbig):

(11) Reg.Nr. **68980** (21) Aktenz.: **MU 89/2018**

(22) Anmeldetag: 2018 02 28

(73) Inhaber:

Markus Rasp, 5020 Salzburg, Eberhard-Fugger-Str. 6A (AT)

(72) Schöpfer:

Rasp Markus, 5020 Salzburg, Eberhard-Fugger-Str. (AT)

(51) (54) Klassen; Warenverzeichnis:

Kl. 11-02: **Tischschmuck**

Kl. 11-04: **Blumen- Früchtedekoration**

(57) Beschreibung vorgelegt

(28) Anzahl der vorgelegten Musterabbildungen: 2

(55) Abbildung (färbig):



(Reg.Nr. 68980)

(11) Reg.Nr. **68981**

(21) Aktenz.: **MU 90/2018**

(22) Anmeldetag: 2018 02 28

(73) Inhaber:

Markus Rasp, 5020 Salzburg, Eberhard-Fugger-Str. 6A (AT)

(72) Schöpfer:

Rasp Markus, 5020 Salzburg, Eberhard-Fugger-Str. (AT)

(51) (54) Klassen; Warenverzeichnis:

Kl. 11-02: **Tischschmuck**

Kl. 11-04: **Blumen- Früchtedekoration**

(57) Beschreibung vorgelegt

(28) Anzahl der vorgelegten Musterabbildungen: 2

(55) Abbildung (färbig):



(Reg.Nr. 68981)

(11) Reg.Nr. **68982**

(21) Aktenz.: **MU 91/2018**

(22) Anmeldetag: 2018 02 28

(73) Inhaber:

Markus Rasp, 5020 Salzburg, Eberhard-Fugger-Str. 6A (AT)

(72) Schöpfer:

Rasp Markus, 5020 Salzburg, Eberhard-Fugger-Str. (AT)

(51) (54) Klassen; Warenverzeichnis:

Kl. 11-02: **Tischschmuck**

Kl. 11-04: **Blumen- Früchtedekoration**

(57) Beschreibung vorgelegt

(28) Anzahl der vorgelegten Musterabbildungen: 2

(55) Abbildung (färbig):



(Reg.Nr. 68982)

(11) Reg.Nr. **68983**

(21) Aktenz.: **MU 92/2018**

(22) Anmeldetag: 2018 02 28

(73) Inhaber:

Markus Rasp, 5020 Salzburg, Eberhard-Fugger-Str. 6A (AT)

(72) Schöpfer:

Rasp Markus, 5020 Salzburg, Eberhard-Fugger-Str. (AT)

(51) (54) Klassen; Warenverzeichnis:

Kl. 11-02: **Tischschmuck**

Kl. 11-04: **Blumen- Früchtedekoration**

(57) Beschreibung vorgelegt

(28) Anzahl der vorgelegten Musterabbildungen: 2

(55) Abbildung (färbig):



(Reg.Nr. 68983)

(11) Reg.Nr. **68984** (21) Aktenz.: **MU 93/2018**

(22) Anmeldetag: 2018 03 01

(73) Inhaber:

Andreas Linortner, 5360 St. Wolfgang, Au 19 (AT)

(72) Schöpfer:

Linortner Andreas, 5360 St. Wolfgang, Au 19 (AT)

(51) (54) Klassen; Warenverzeichnis:

Kl. 25-03: **Haus**

(57) Beschreibung vorgelegt

(28) Anzahl der vorgelegten Musterabbildungen: 3

(55) Abbildung (färbig):



(Reg.Nr. 68984)

(11) Reg.Nr. **68985** (21) Aktenz.: **MU 104/2018**

(22) Anmeldetag: 2018 03 01

(73) Inhaber:

Andreas Linortner, 5360 St. Wolfgang, Au 19 (AT)

(72) Schöpfer:

Linortner Andreas, 5360 St. Wolfgang, Au (AT)

(51) (54) Klassen; Warenverzeichnis:

Kl. 25-02: **Ausstattung für Häuser**

(28) Anzahl der vorgelegten Musterabbildungen: 7

(55) Abbildung (färbig):

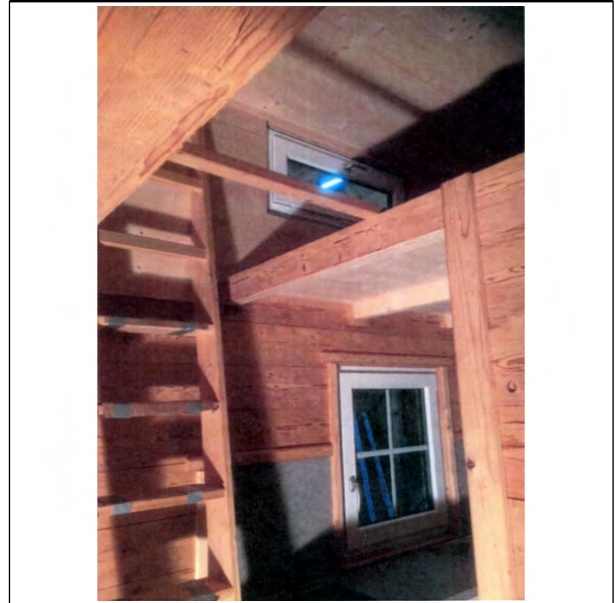

(Reg.Nr. 68985)

(11) Reg.Nr. **68986** (21) Aktenz.: **MU 110/2018**

(22) Anmeldetag: 2018 03 13

(73) Inhaber:

Ralph Bachmair, 4690 Schwanenstadt, Atzbacher Straße 31 (AT)

(51) (54) Klassen; Warenverzeichnis:

Kl. 31-00: **Maschine für die Zubereitung von Nahrungsmitteln**

(57) Beschreibung vorgelegt

(28) Anzahl der vorgelegten Musterabbildungen: 2

(55) Abbildung (färbig):



(Reg.Nr. 68986)

(11) Reg.Nr. **68987** (21) Aktenz.: **MU 114/2018**

(22) Anmeldetag: 2018 03 19

(73) Inhaber:

dekoster GmbH, 9141 Eberndorf, Eisenkappler Straße 10 (AT)

(74) Vertreter:

(Zustellbevollmächtigter) Arnold Toplitsch, 9141 Eberndorf, Seebergstraße 3 (AT)

(51) (54) Klassen; Warenverzeichnis:

Kl. 11-01: **Anhänger**

(57) Beschreibung vorgelegt

(28) Anzahl der vorgelegten Musterabbildungen: 1

(55) Abbildung (färbig):



(Reg.Nr. 68987)

(11) Reg.Nr. **68988** (21) Aktenz.: **MU 115/2018**

(22) Anmeldetag: 2018 03 19

(73) Inhaber:

dekoster GmbH, 9141 Eberndorf, Eisenkappler Straße 10 (AT)

(74) Vertreter:

(Zustellbevollmächtigter) Arnold Toplitsch, 9141 Eberndorf, Seebergstraße 3 (AT)

(51) (54) Klassen; Warenverzeichnis:

Kl. 11-01: **Armreif**

(57) Beschreibung vorgelegt

(28) Anzahl der vorgelegten Musterabbildungen: 2

(55) Abbildung (färbig):



(Reg.Nr. 68988)

(11) Reg.Nr. **68989**

(21) Aktenz.: **MU 116/2018**

(22) Anmeldetag: 2018 03 19

(73) Inhaber:

dekoster GmbH, 9141 Eberndorf, Eisenkappler Straße 10 (AT)

(74) Vertreter:

(Zustellbevollmächtigter) Arnold Toplitsch, 9141 Eberndorf, Seebergstraße 3 (AT)

(51) (54) Klassen; Warenverzeichnis:

Kl. 11-01: **Ohrring**

(57) Beschreibung vorgelegt

(28) Anzahl der vorgelegten Musterabbildungen: 1

(55) Abbildung (färbig):



(Reg.Nr. 68989)

(11) Reg.Nr. **68990**

(21) Aktenz.: **MU 117/2018**

(22) Anmeldetag: 2018 03 19

(73) Inhaber:

dekoster GmbH, 9141 Eberndorf, Eisenkappler Straße 10 (AT)

(74) Vertreter:

(Zustellbevollmächtigter) Arnold Toplitsch, 9141 Eberndorf, Seebergstraße 3 (AT)

(51) (54) Klassen; Warenverzeichnis:

Kl. 11-01: **Anhänger**

(57) Beschreibung vorgelegt

(28) Anzahl der vorgelegten Musterabbildungen: 1

(55) Abbildung (färbig):



(Reg.Nr. 68990)

(11) Reg.Nr. **68991** (21) Aktenz.: **MU 118/2018**

(22) Anmeldetag: 2018 03 19

(73) Inhaber:

dekoster GmbH, 9141 Eberndorf, Eisenkappler Straße 10 (AT)

(74) Vertreter:

(Zustellbevollmächtigter) Arnold Toplitsch, 9141 Eberndorf, Seebergstraße 3 (AT)

(51) (54) Klassen; Warenverzeichnis:

Kl. 11-01: **Ohrring**

(57) Beschreibung vorgelegt

(28) Anzahl der vorgelegten Musterabbildungen: 2

(55) Abbildung (färbig):



(Reg.Nr. 68991)

(11) Reg.Nr. **68992** (21) Aktenz.: **MU 119/2018**

(22) Anmeldetag: 2018 03 19

(73) Inhaber:

dekoster GmbH, 9141 Eberndorf, Eisenkappler Straße 10 (AT)

(74) Vertreter:

(Zustellbevollmächtigter) Arnold Toplitsch, 9141 Eberndorf, Seebergstraße 3 (AT)

(51) (54) Klassen; Warenverzeichnis:

Kl. 11-01: **Ring**

(57) Beschreibung vorgelegt

(28) Anzahl der vorgelegten Musterabbildungen: 2

(55) Abbildung (färbig):



(Reg.Nr. 68992)

(11) Reg.Nr. **68993** (21) Aktenz.: **MU 120/2018**

(22) Anmeldetag: 2018 03 19

(73) Inhaber:

dekoster GmbH, 9141 Eberndorf, Eisenkappler Straße 10 (AT)

(74) Vertreter:

(Zustellbevollmächtigter) Arnold Toplitsch, 9141 Eberndorf, Seebergstraße 3 (AT)

(51) (54) Klassen; Warenverzeichnis:

Kl. 11-01: **Anhänger**

(57) Beschreibung vorgelegt

(28) Anzahl der vorgelegten Musterabbildungen: 2

(55) Abbildung (färbig):



(Reg.Nr. 68993)

Übertragung

auf:

037481 037482 037483 037484 037485
037486 037487

Viega Technology GmbH & Co. KG, 57439 Attendorn (DE)

047812 047813 047814 047815

LEITNER S.p.A., 39049 Vipiteno (Bolzano) (IT)

Wiederaufleben eines Musters

durch Bewilligung einer Wiedereinsetzung:

64302

Erlöschen

wegen Nichtzahlung der Erneuerungsgebühr:

027516	027517	027530	027736	027737
027781	027786	027787	028565	051540
051541	051596	051626	051627	051751
051752	051994	051995	051996	064600
064699	064700	064701	064706	064711
064712	064713	064714	064715	064716
064717	064718	064736	064737	064738
064739	064740	064741	064742	064743
064744	064745	064746	064747	064748
064751	064752	064754	064755	064757
064759	064886	064887	064910	064911
064912	064913	064914	064915	064916
064917	064918	064919	064920	064921
064922	064923	064924	064925	064926
064927	064928	064929		

Erlöschen

wegen Zeitablauf:

	006911	006959	007232	007267
007270	007271	007272	007279	007882
007883	007884	008249	008250	008251
008253	008259	008260	008261	008262
008263	008264	008265	008266	014544

ÖSTERREICHISCHER MUSTERANZEIGER



Wien, 20. Mai 2018 / Nr. 5

Erscheint am 20. jedes Monats

Redaktion, Verwaltung und Verlag
im Österreichischen Patentamt
Wien XX., Dresdner Straße 87
Postanschrift: Postfach 95
1200 Wien

Inhalt

- **Registrierungen (68994 bis 69080)**
- **Übertragungen**
- **Erlöschen**

Bemerkungen:

Der Schutzbeginn stimmt mit dem Tag der Veröffentlichung und Registrierung des Musters überein.

Die Schutzdauer beträgt fünf Jahre beginnend mit dem Tag der Anmeldung und kann durch rechtzeitige Erneuerung viermal um je fünf Jahre verlängert werden.

Der Musteranmelder kann bis zu zehn verschiedene Musterabbildungen vorlegen. Veröffentlicht wird nur die hierfür vom Anmelder bzw. vom Patentamt ausgewählte Abbildung in schwarzweiß, wobei angegeben ist, ob diese Abbildung farbig oder schwarzweiß vorgelegt wurde.

Die jeweils neben den bibliographischen Daten stehenden Zahlen entsprechen dem WIPO-Standard St. 80 und dienen der zusätzlichen Kennzeichnung dieser Daten.

Kl. = Klasse nach der Klasseneinteilung des Abkommens von Locarno zur Errichtung einer internationalen Klassifikation für gewerbliche Muster und Modelle, BGBl.Nr. 496/1990.

<u>Ländercode</u>							
AD	ANDORRA	DE	DEUTSCHLAND	IN	INDIEN	PA	PANAMA
AE	VEREINIGTE ARABISCHE EMIRATE	DJ	DSCHIBUTI	IQ	IRAK	PE	PERU
AF	AFGHANISTAN	DK	DÄNEMARK	IR	IRAN	PF	FRANZÖSISCH POLYNESIEN
AG	ANTIGUA UND BARBUDA	DM	DOMINICA	IS	ISLAND	PG	PAPUA NEUGUINEA
AI	ANGUILLA	DO	DOMINIKANISCHE REPUBLIK	IT	ITALIEN	PH	PHILIPPINEN
AL	ALBANIEN	DZ	ALGERIEN	JE	JERSEY	PK	PAKISTAN
AM	ARMENIEN	EA	EURASISCHE PATENTORGANISATION (EAPO)	JM	JAMAICA	PL	POLEN
AN	NIEDERLÄNDISCHE ANTILLEN	EC	ECUADOR	JO	JORDANIEN	PR	PUERTO RICO
AO	ANGOLA	EE	ESTLAND	JP	JAPAN	PT	PORTUGAL
AP	AFRIKANISCHE REGIONALE ORGANISATION FÜR GEISTIGES EIGENTUM (ARIPO)	EG	ÄGYPTEN	KE	KENIA	PW	PALAU
AR	ARGENTINIEN	EH	WEST SAHARA	KH	KAMBODSCHA	PY	PARAGUAY
AT	ÖSTERREICH	EM	AMT DER EUROPÄISCHEN UNION FÜR GEISTIGES EIGENTUM (EUIPO)	KI	KIRIBATI	QA	KATAR
AU	AUSTRALIEN	EP	EUROPÄISCHES PATENTAMT	KM	KOMOREN	RE	REUNION
AW	ARUBA	ER	ERITREA	KN	ST. KITTS UND NEVIS	RO	RUMÄNIEN
AZ	ASERBAIDSCHE	ES	SPANIEN	KP	DEMOKRATISCHE VOLKSREPUBLIK KOREA	RS	SERBIEN
BA	BOSNIEN UND HERZEGOWINA	ET	ÄTHIOPIEN	KR	KOREA	RU	RUSSISCHE FÖDERATION
BB	BARBADOS	EU	Europäische Union	KW	KUWAIT	RW	RUANDA
BD	BANGLADESCH	FI	FINNLAND	KY	KAIMANINSELN (CAYMAN ISLANDS)	SA	SAUDIARABIEN
BE	BELGIEN	FJ	FIDSCHI	LA	LAOS	SB	SALOMONEN
BF	BURKINA FASO	FK	FALKLAND INSELN (MALWINEN)	LC	SANTA LUCIA	SC	SEYCHELLEN
BG	BULGARIEN	FO	FÄRÖER INSELN	LI	LIECHTENSTEIN	SD	SUDAN
BH	BAHRAIN	FR	FRANKREICH	LK	SRI LANKA	SE	SCHWEDEN
BI	BURUNDI	GA	GABUN	LR	LIBERIA	SG	SINGAPUR
BJ	BENIN	GB	VEREINIGTES KÖNIGREICH	LS	LESOTHO	SH	SANKT HELENA, ASCENSION UND TRISTAN DA CUNHA
BM	BERMUDA	GC	PATENTAMT DES KOOPERATIONSRATS DER ARABISCHEN STAATEN DES GOLFES (GCC)	LT	LITAUEN	SI	SLOWENIEN
BN	BRUNEI DARUSSALAM	GD	GRENADA	LU	LUXEMBURG	SK	SLOWAKEI
BO	BOLIVIEN, PLURINATIONALER STAAT	GE	GEORGIEN	LV	LETTLAND	SL	SIERRA LEONE
BQ	BONAIRE, SANKT EUSTATIUS UND SABA	GG	GUERNSEY	LY	LYBIEN	SM	SAN MARINO
BR	BRASILIEN	GH	GHANA	MA	MAROKKO	SN	SENEGAL
BS	BAHAMAS	GI	GIBRALTAR	MC	MONACO	SO	SOMALIA
BT	BHUTAN	GL	GRÖNLAND	MD	MOLDAU	SR	SURINAM
BV	BOUVETINSEL	GM	GAMBIA	ME	MONTENEGRO	SS	SÜDSUDAN
BW	BOTSWANA	GN	GUINEA	MG	MADAGASKAR	ST	SÃO TOMÉ UND PRINCIPE
BX	BENELUX MARKENAMT (BOIP)	GP	GUADELOUPE	MH	MARSHALL INSELN	SU	SOWJETUNION/UDSSR
BY	BELARUS (WEIßRUSSLAND)	GQ	ÄQUATORIALGUINEA	ML	MAZEDONIEN	SV	EL SALVADOR
BZ	BELIZE	GR	GRIECHENLAND	MM	MALI	SX	ST. MARTIN (NIEDERLÄNDISCHE VERWALTUNG)
CA	KANADA	GS	SÜDGEORGIEN UND DIE SÜDLICHEN SANDWICHINSELN	MN	MYANMAR	SY	SYRIEN
CD	DEMOKRATISCHE REPUBLIK KONGO	GT	GUATEMALA	MO	MACAO	SZ	SWAZILAND
CF	ZENTRALAFRIKANISCHE REPUBLIK	GU	GUAM	MP	NÖRDLICHE MARIANEN	TC	TURKS- UND CAICOSINSELN
CG	KONGO	GW	GUINEA-BISSAU	MR	MAURETANIEN	TD	TSCHAD
CH	SCHWEIZ	GY	GUYANA	MS	MONTSERRAT	TG	TOGO
CI	ELFENBEINKÜSTE	HK	HONGKONG (VERWALTUNG DER VOLKSREPUBLIK CHINA)	MT	MALTA	TH	THAILAND
CK	COOK-INSELN	HN	HONDURAS	MU	MAURITIUS	TJ	TADSCHIKISTAN
CL	CHILE	HR	KROATIEN	MV	MALEDIVEN	TK	TOKELAU
CM	KAMERUN	HT	HAITI	MW	MALAWI	TL	TIMOR-LESTE
CN	CHINA	HU	UNGARN	MX	MEXIKO	TM	TURKMENISTAN
CO	KOLUMBIEN	IB	INTERNATIONALES BÜRO DER WELTORGANISATION FÜR GEISTIGES EIGENTUM (WIPO)	MY	MALAYSIEN	TN	TUNESIEN
CR	COSTA RICA	ID	INDONESIEN	MZ	MOZAMBIQUE	TO	TONGA
CS	TSCHECHISCHE UND SLOWAKISCHE FÖD. REP./CSFR	IE	IRLAND	NA	NAMIBIEN	TR	TÜRKEI
CU	KUBA	IL	ISRAEL	NC	NEU KALEDONIEN	TT	TRINIDAD UND TOBAGO
CV	KAP VERDE	IM	ISLE OF MAN	NE	NIGER	TV	TUVALU
CW	CURAÇAO			NG	NIGERIEN	TW	TAIWAN
CY	ZYPERN			NI	NICARAGUA	TZ	TANSANIA
CZ	TSCHECHIEN			NL	NIEDERLANDE	UA	UKRAINE
DD	DDR (ALT)			NO	NORWEGEN	UG	UGANDA
				NP	NEPAL	UM	UNIONSMARKE
				NR	NAURU	US	VEREINIGTE STAATEN VON AMERIKA
				NZ	NEUSEELAND	UY	URUGUAY
				OA	AFRIKANISCHE ORGANISATION FÜR GEISTIGES EIGENTUM (OAPI)	UZ	USBEKISTAN
				OM	OMAN	VA	VATIKAN

VC SANKT VINCENT UND
DIE GRENADINEN
VE VENEZUELA
VG JUNGFERN-INSELN
(BRITISCH)
VI -- NEU --
VN VIETNAM
VU VANUATU
WO INTERNATIONALES
BÜRO DER
WELTORGANISATION
FÜR GEISTIGES
EIGENTUM (WIPO)
WS SAMOA
XN NORDISCHES PATENT
INSTITUT (NPI)
YE JEMEN
YU JUGOSLAWIEN/SFRJ
ZA SÜDAFRIKA
ZM SAMBIA
ZW ZIMBABWE

Registrierungen

Schutzdauerbeginn: 20. Mai 2018

(11) Reg.Nr. **68994** (21) Aktenz.: **MU 4/2018**

(22) Anmeldetag: 2018 01 31

(73) Inhaber:

Günter Konrad, 8041 Graz, Murfelderstraße 157 (AT)

(72) Schöpfer:

Konrad Günter, 8041 Graz, Murfelderstraße 157 (AT)

(51) (54) Klassen; Warenverzeichnis:

Kl. 02-03: **Kappe**

(57) Beschreibung vorgelegt

(28) Anzahl der vorgelegten Musterabbildungen: 2

(55) Abbildung (färbig):



(Reg.Nr. 68994)

(11) Reg.Nr. **68995** (21) Aktenz.: **MU 105/2018**

(22) Anmeldetag: 2018 01 31

(73) Inhaber:

Günter Konrad, 8041 Graz, Murfelderstraße 157 (AT)

(72) Schöpfer:

Konrad Günter, 8041 Graz, Murfelderstraße 157 (AT)

(51) (54) Klassen; Warenverzeichnis:

Kl. 02-03: **Kappe**

(57) Beschreibung vorgelegt

(28) Anzahl der vorgelegten Musterabbildungen: 2

(55) Abbildung (färbig):

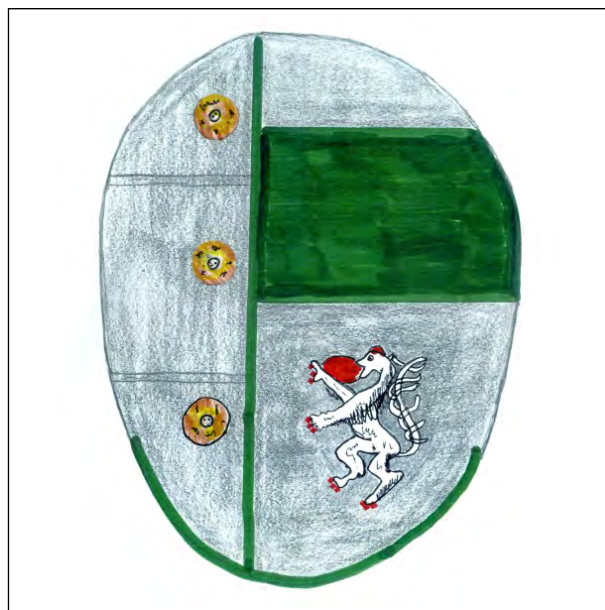

(Reg.Nr. 68995)

(11) Reg.Nr. **68996** (21) Aktenz.: **MU 106/2018**

(22) Anmeldetag: 2018 01 31

(73) Inhaber:

Günter Konrad, 8041 Graz, Murfelderstraße 157 (AT)

(72) Schöpfer:

Konrad Günter, 8041 Graz, Murfelderstraße 157 (AT)

(51) (54) Klassen; Warenverzeichnis:

Kl. 02-03: **Kappe**

(57) Beschreibung vorgelegt

(28) Anzahl der vorgelegten Musterabbildungen: 2

(55) Abbildung (färbig):



(Reg.Nr. 68996)

(11) Reg.Nr. **68997** (21) Aktenz.: **MU 107/2018**

(22) Anmeldetag: 2018 01 31

(73) Inhaber:

Günter Konrad, 8041 Graz, Murfelderstraße 157 (AT)

(72) Schöpfer:

Konrad Günter, 8041 Graz, Murfelderstraße 157 (AT)

(51) (54) Klassen; Warenverzeichnis:

Kl. 02-03: **Kappe**

(57) Beschreibung vorgelegt

(28) Anzahl der vorgelegten Musterabbildungen: 2

(55) Abbildung (färbig):



(Reg.Nr. 68997)

(11) Reg.Nr. **68998**

(21) Aktenz.: **MU 108/2018**

(22) Anmeldetag: 2018 01 31

(73) Inhaber:

Günter Konrad, 8041 Graz, Murfelderstraße 157 (AT)

(72) Schöpfer:

Konrad Günter, 8041 Graz, Murfelderstraße 157 (AT)

(51) (54) Klassen; Warenverzeichnis:

Kl. 02-03: **Kappe**

(57) Beschreibung vorgelegt

(28) Anzahl der vorgelegten Musterabbildungen: 2

(55) Abbildung (färbig):

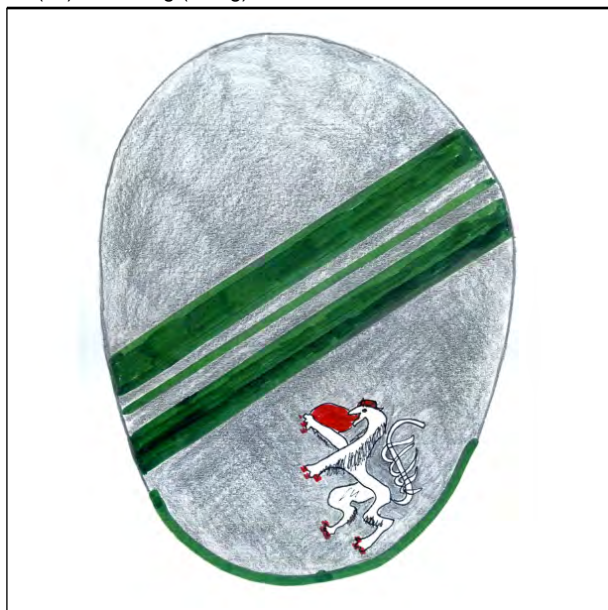

(Reg.Nr. 68998)

(11) Reg.Nr. **68999**

(21) Aktenz.: **MU 109/2018**

(22) Anmeldetag: 2018 03 12

(73) Inhaber:

decopoint gmbh., 3100 St. Pölten, Mathilde Beyerknecht
Straße 14 (AT)

(72) Schöpfer:

Klauser Martin, 3100 St. Pölten, Dr. Otto Tschadekstraße 58
(AT)

(51) (54) Klassen; Warenverzeichnis:

Kl. 20-02: **Präsentationsständer**

(57) Beschreibung vorgelegt

(28) Anzahl der vorgelegten Musterabbildungen: 1

(55) Abbildung (färbig):

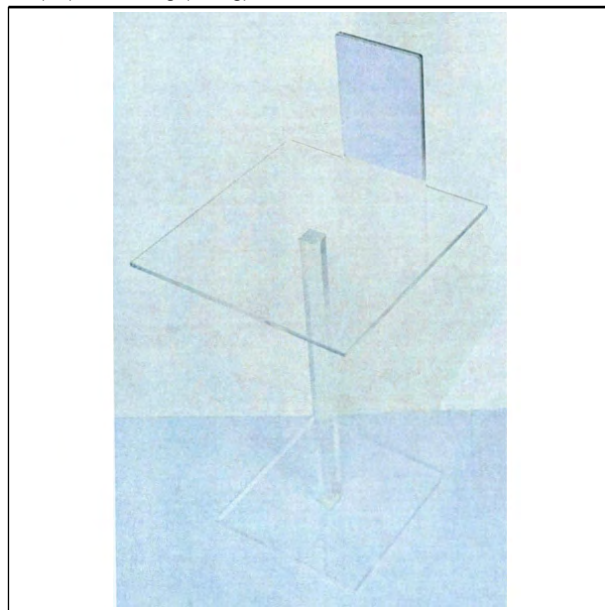

(Reg.Nr. 68999)

(11) Reg.Nr. **69000**

(21) Aktenz.: **MU 111/2018**

(22) Anmeldetag: 2018 03 16

(73) Inhaber:

Halil Selamet, 5400 Hallein, Sikorastraße 12 (AT)

(72) Schöpfer:

Selamet Halil, 5400 Hallein, Sikorastraße 12 (AT)

(51) (54) Klassen; Warenverzeichnis:

Kl. 11-02: **Ziergegenstand aus Glas**

(57) Beschreibung vorgelegt

(28) Anzahl der vorgelegten Musterabbildungen: 2

(55) Abbildung (färbig):



(Reg.Nr. 69000)

(11) Reg.Nr. **69001** (21) Aktenz.: **MU 112/2018**

(22) Anmeldetag: 2018 03 16

(73) Inhaber:

Valerie Loretta Cosima Grogger, 1090 Wien, Garnisongasse 7 (AT)

(74) Vertreter:

Dr. Michèle Grogger-Endlicher, 1070 Wien, Stiftgasse 15-17/3/21 (AT)

(72) Schöpfer:

Grogger Valerie Loretta Cosima, 1090 Wien, Garnisongasse 7 (AT)

(51) (54) Klassen; Warenverzeichnis:

Kl. 32-00: **Grafik**

(57) Beschreibung vorgelegt

(28) Anzahl der vorgelegten Musterabbildungen: 1

(55) Abbildung (färbig):



(Reg.Nr. 69001)

(11) Reg.Nr. **69002** (21) Aktenz.: **MU 113/2018**

(22) Anmeldetag: 2018 03 16

(73) Inhaber:

Valerie Loretta Cosima Grogger, 1090 Wien, Garnisongasse 7 (AT)

(74) Vertreter:

Dr. Michèle Grogger-Endlicher, 1070 Wien, Stiftgasse 15-17/3/21 (AT)

(72) Schöpfer:

Grogger Valerie Loretta Cosima, 1090 Wien, Garnisongasse 7 (AT)

(51) (54) Klassen; Warenverzeichnis:

Kl. 32-00: **Grafik**

(57) Beschreibung vorgelegt

(28) Anzahl der vorgelegten Musterabbildungen: 1

(55) Abbildung (färbig):

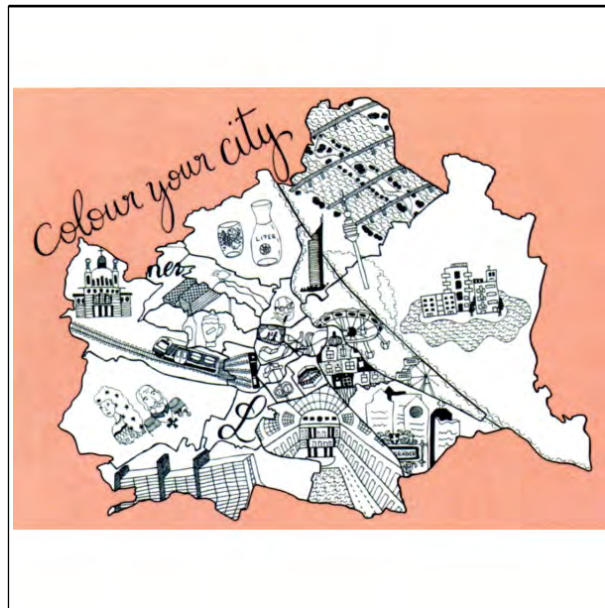

(Reg.Nr. 69002)

(11) Reg.Nr. **69003** (21) Aktenz.: **MU 121/2018**

(22) Anmeldetag: 2018 03 20

(73) Inhaber:

Heimtierbedarf Resch, 3383 Hürm, Hainberg 2/2 (AT)

(72) Schöpfer:

Resch Josef, 3383 Hürm, Hainberg 2/2 (AT)

(51) (54) Klassen; Warenverzeichnis:

Kl. 30-03: **Heuraufe für Kleintiere**

Kl. 30-07: **Brücke, Heubrücke für Kleintiere**

(57) Beschreibung vorgelegt

(28) Anzahl der vorgelegten Musterabbildungen: 2

(55) Abbildung (färbig):



(Reg.Nr. 69003)

(11) Reg.Nr. **69004** (21) Aktenz.: **MU 122/2018**

(22) Anmeldetag: 2018 03 22

(73) Inhaber:

Herbert BERGER, 3922 Großschönau, Watzmanns 39 (AT)

(72) Schöpfer:

BERGER Herbert, 3922 Großschönau, Watzmanns 39 (AT)

(51) (54) Klassen; Warenverzeichnis:

Kl. 03-01: **Handybox**

(57) Beschreibung vorgelegt

(28) Anzahl der vorgelegten Musterabbildungen: 8

(55) Abbildung (schwarzweiß):

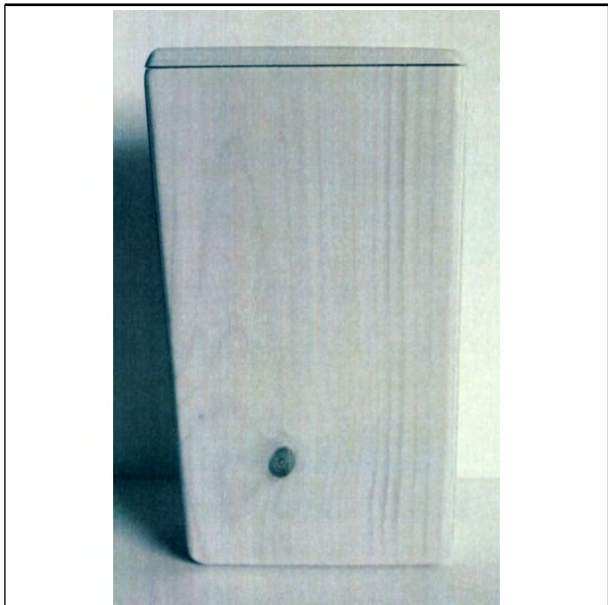

(Reg.Nr. 69004)

(11) Reg.Nr. **69005** (21) Aktenz.: **MU 123/2018**

(22) Anmeldetag: 2018 03 27

(73) Inhaber:

Stefan Meder, 4050 Traun, Stelzhamerstrasse 38 (AT)

(72) Schöpfer:

Meder Stefan, 4050 Traun, Stelzhamerstrasse 38 (AT)

(51) (54) Klassen; Warenverzeichnis:

Kl. 32-00: **Grafik**

(28) Anzahl der vorgelegten Musterabbildungen: 1

(55) Abbildung (färbig):



(Reg.Nr. 69005)

(11) Reg.Nr. **69006** (21) Aktenz.: **MU 124/2018**

(22) Anmeldetag: 2018 03 28

(73) Inhaber:

Dr. Bernhard Lautner, 4786 Brunnenthal, Irmanweg 2 (AT)

(72) Schöpfer:

Dr. Lautner Bernhard, 4786 Brunnenthal, Irmanweg 2 (AT)

(51) (54) Klassen; Warenverzeichnis:

Kl. 21-01: **Spielzeug**

(57) Beschreibung vorgelegt

(28) Anzahl der vorgelegten Musterabbildungen: 4

(55) Abbildung (färbig):

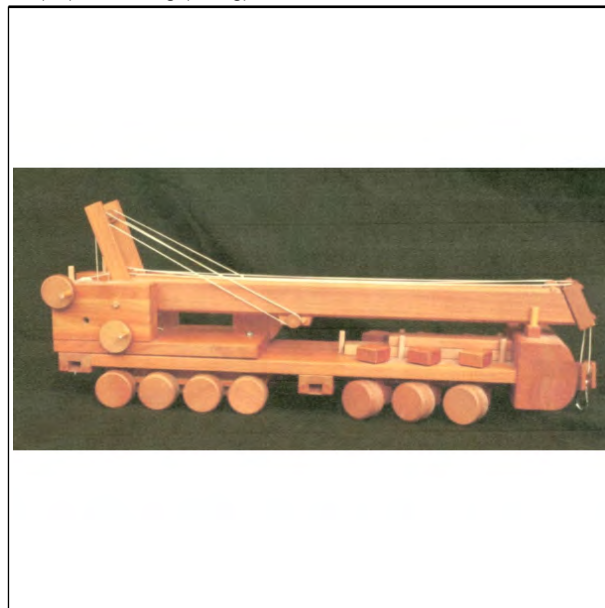

(Reg.Nr. 69006)

(11) Reg.Nr. **69007** (21) Aktenz.: **MU 125/2018**

(22) Anmeldetag: 2018 04 04

(73) Inhaber:

Klaudia Schneider, 8524 Deutschlandsberg, Greim 26 (AT)

(51) (54) Klassen; Warenverzeichnis:

Kl. 02-02: **Rock, Wende- Wickelrock**

(57) Beschreibung vorgelegt

(28) Anzahl der vorgelegten Musterabbildungen: 3

(55) Abbildung (färbig):



(Reg.Nr. 69007)

(11) Reg.Nr. **69009**

(21) Aktenz.: **MU 127/2018**

(22) Anmeldetag: 2018 04 06

(73) Inhaber:

MOSER HOLZINDUSTRIE GESELLSCHAFT M.B.H., 5582
ST. MICHAEL, UNTERWEISSBURG 70 (AT)

(74) Vertreter:

Zumtobel Kronberger Rechtsanwälte OG, 5020 Salzburg,
Rainbergstraße 3c (AT)

(51) (54) Klassen; Warenverzeichnis:

Kl. 11-99: **Ausschnitt Oberfläche Grabkreuz**

(28) Anzahl der vorgelegten Musterabbildungen: 3

(55) Abbildung (färbig):



(Reg.Nr. 69009)

(11) Reg.Nr. **69008**

(21) Aktenz.: **MU 126/2018**

(22) Anmeldetag: 2018 04 06

(73) Inhaber:

Thomas Feichtner, 1070 Wien, Schottenfeldgasse 55/1/6 (AT)

(72) Schöpfer:

Feichtner Thomas, 1070 Wien, Schottenfeldgasse 55/1/6 (AT)

(51) (54) Klassen; Warenverzeichnis:

Kl. 25-01: **Fliese**

(57) Beschreibung vorgelegt

(28) Anzahl der vorgelegten Musterabbildungen: 1

(55) Abbildung (schwarzweiß):

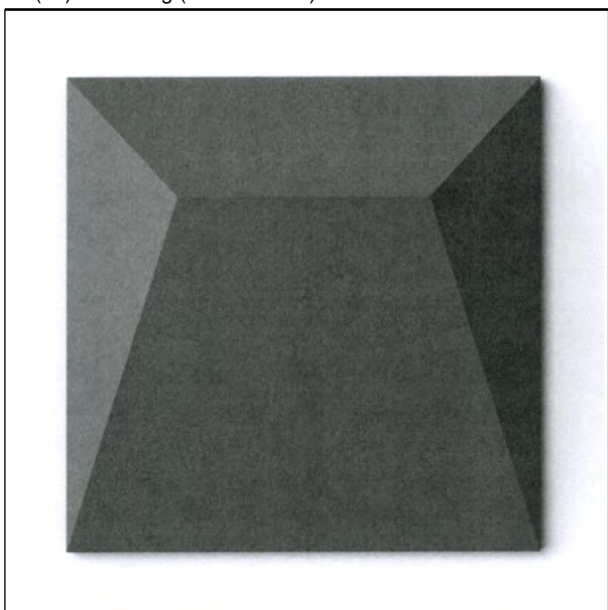

(Reg.Nr. 69008)

(11) Reg.Nr. **69010**

(21) Aktenz.: **MU 128/2018**

(22) Anmeldetag: 2018 04 06

(73) Inhaber:

MOSER HOLZINDUSTRIE GESELLSCHAFT M.B.H., 5582
ST. MICHAEL, UNTERWEISSBURG 70 (AT)

(74) Vertreter:

Zumtobel Kronberger Rechtsanwälte OG, 5020 Salzburg,
Rainbergstraße 3c (AT)

(51) (54) Klassen; Warenverzeichnis:

Kl. 11-99: **Ausschnitt Oberfläche Grabkreuz**

(28) Anzahl der vorgelegten Musterabbildungen: 3

(55) Abbildung (schwarzweiß):

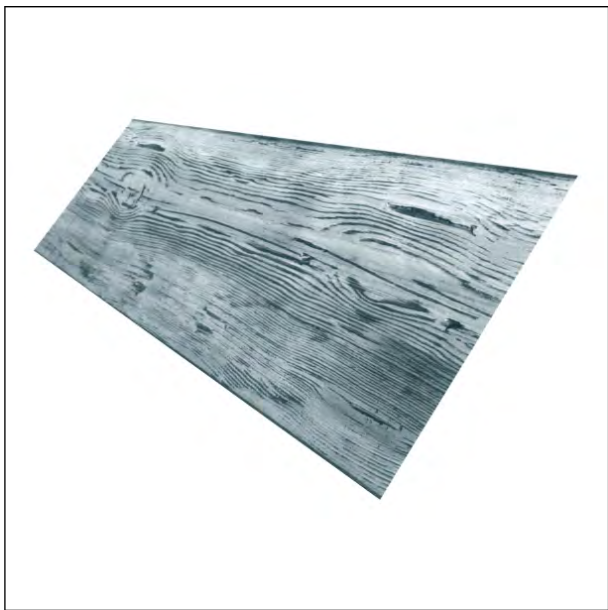

(Reg.Nr. 69010)

(11) Reg.Nr. **69011** (21) Aktenz.: **MU 129/2018**

(22) Anmeldetag: 2018 04 06

(73) Inhaber:

MOSER HOLZINDUSTRIE GESELLSCHAFT M.B.H., 5582
ST. MICHAEL, UNTERWEISSBURG 70 (AT)

(74) Vertreter:

Zumtobel Kronberger Rechtsanwälte OG, 5020 Salzburg,
Rainbergstraße 3c (AT)

(51) (54) Klassen; Warenverzeichnis:

Kl. 06-04: **Ausschnitt Oberfläche Sarg**

(28) Anzahl der vorgelegten Musterabbildungen: 3

(55) Abbildung (färbig):



(Reg.Nr. 69011)

(11) Reg.Nr. **69012** (21) Aktenz.: **MU 130/2018**

(22) Anmeldetag: 2018 04 06

(73) Inhaber:

MOSER HOLZINDUSTRIE GESELLSCHAFT M.B.H., 5582
ST. MICHAEL, UNTERWEISSBURG 70 (AT)

(74) Vertreter:

Zumtobel Kronberger Rechtsanwälte OG, 5020 Salzburg,
Rainbergstraße 3c (AT)

(51) (54) Klassen; Warenverzeichnis:

Kl. 06-04: **Ausschnitt Oberfläche Sarg**

(28) Anzahl der vorgelegten Musterabbildungen: 3

(55) Abbildung (schwarzweiß):

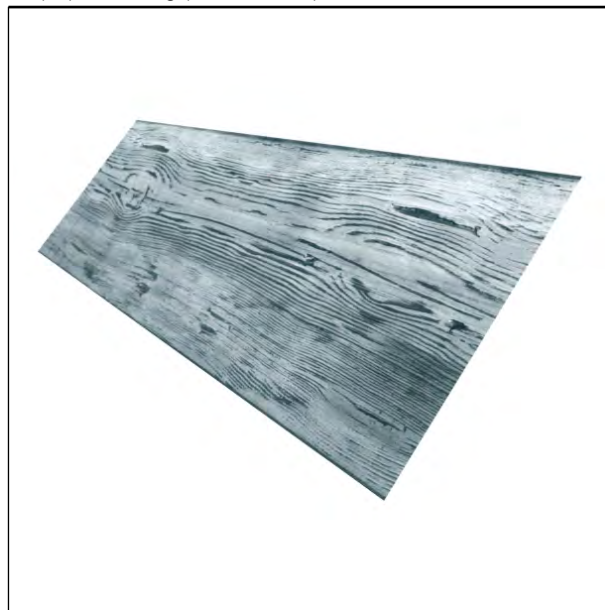

(Reg.Nr. 69012)

(11) Reg.Nr. **69013** (21) Aktenz.: **MU 131/2018**

(22) Anmeldetag: 2018 04 06

(73) Inhaber:

MOSER HOLZINDUSTRIE GESELLSCHAFT M.B.H., 5582
ST. MICHAEL, UNTERWEISSBURG 70 (AT)

(74) Vertreter:

Zumtobel Kronberger Rechtsanwälte OG, 5020 Salzburg,
Rainbergstraße 3c (AT)

(51) (54) Klassen; Warenverzeichnis:

Kl. 32-00: **Oberflächengestaltung für Säрге**

(28) Anzahl der vorgelegten Musterabbildungen: 1

(55) Abbildung (schwarzweiß):

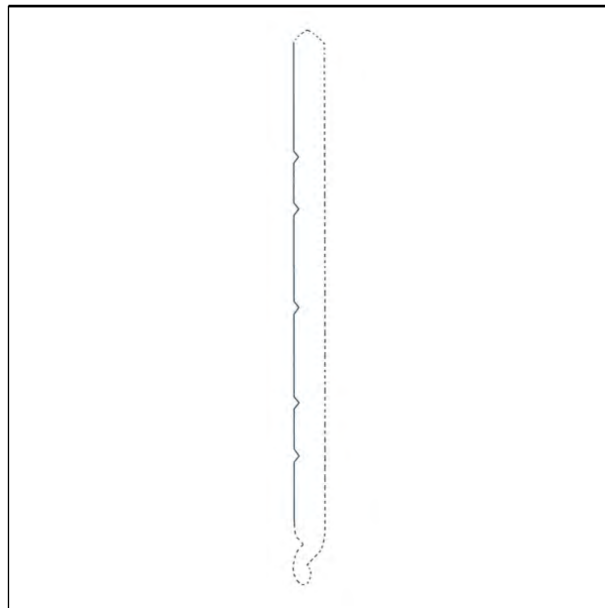

(Reg.Nr. 69013)

(11) Reg.Nr. **69014** (21) Aktenz.: **MU 132/2018**

(22) Anmeldetag: 2018 04 06

(73) Inhaber:

MOSER HOLZINDUSTRIE GESELLSCHAFT M.B.H., 5582
ST. MICHAEL, UNTERWEISSBURG 70 (AT)

(74) Vertreter:

Zumtobel Kronberger Rechtsanwälte OG, 5020 Salzburg,
Rainbergstraße 3c (AT)

(51) (54) Klassen; Warenverzeichnis:

Kl. 32-00: **Oberflächengestaltung für Särge**

(28) Anzahl der vorgelegten Musterabbildungen: 1

(55) Abbildung (schwarzweiß):

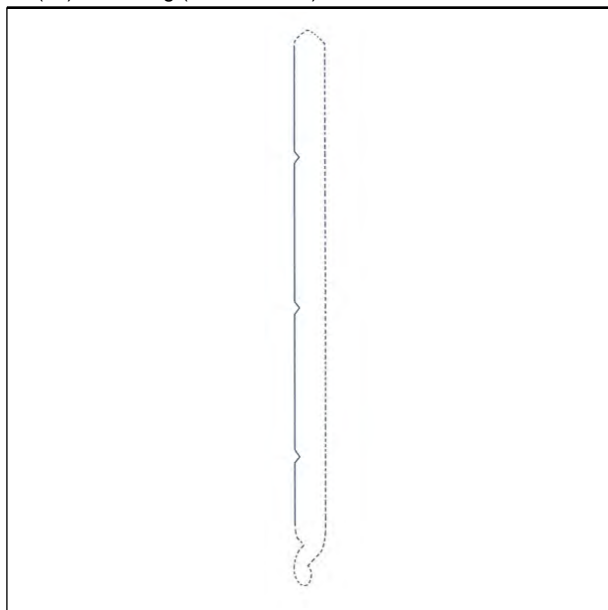

(Reg.Nr. 69014)

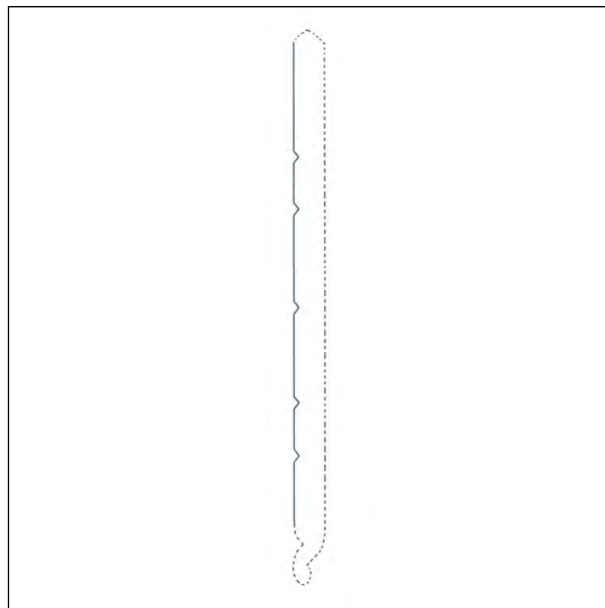

(Reg.Nr. 69015)

(11) Reg.Nr. **69016** (21) Aktenz.: **MU 134/2018**

(22) Anmeldetag: 2018 04 06

(73) Inhaber:

MOSER HOLZINDUSTRIE GESELLSCHAFT M.B.H., 5582
ST. MICHAEL, UNTERWEISSBURG 70 (AT)

(74) Vertreter:

Zumtobel Kronberger Rechtsanwälte OG, 5020 Salzburg,
Rainbergstraße 3c (AT)

(51) (54) Klassen; Warenverzeichnis:

Kl. 32-00: **Oberflächengestaltung für Särge**

(28) Anzahl der vorgelegten Musterabbildungen: 1

(55) Abbildung (schwarzweiß):

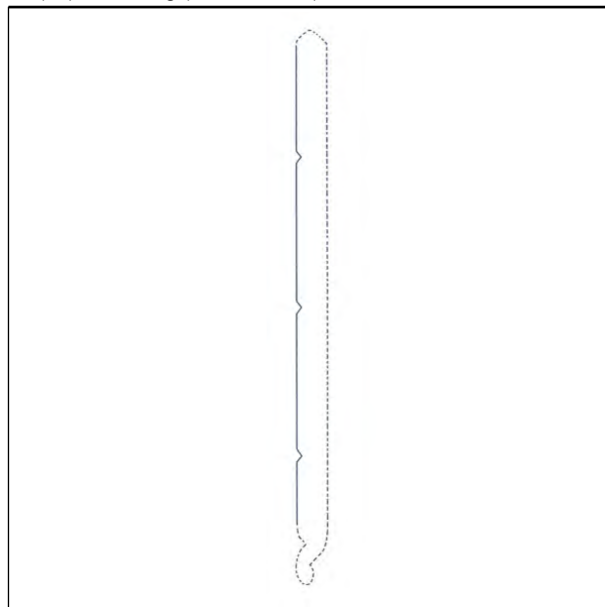

(Reg.Nr. 69016)

(11) Reg.Nr. **69015** (21) Aktenz.: **MU 133/2018**

(22) Anmeldetag: 2018 04 06

(73) Inhaber:

MOSER HOLZINDUSTRIE GESELLSCHAFT M.B.H., 5582
ST. MICHAEL, UNTERWEISSBURG 70 (AT)

(74) Vertreter:

Zumtobel Kronberger Rechtsanwälte OG, 5020 Salzburg,
Rainbergstraße 3c (AT)

(51) (54) Klassen; Warenverzeichnis:

Kl. 32-00: **Oberflächengestaltung für Särge**

(28) Anzahl der vorgelegten Musterabbildungen: 1

(55) Abbildung (schwarzweiß):

(11) Reg.Nr. **69017** (21) Aktenz.: **MU 135/2018**

(22) Anmeldetag: 2018 04 06

(73) Inhaber:

MOSER HOLZINDUSTRIE GESELLSCHAFT M.B.H., 5582
ST. MICHAEL, UNTERWEISSBURG 70 (AT)

(74) Vertreter:

Zumtobel Kronberger Rechtsanwälte OG, 5020 Salzburg,
Rainbergstraße 3c (AT)

(51) (54) Klassen; Warenverzeichnis:

Kl. 06-05: **Ausschnitt Oberfläche kombinierte Möbel**

(28) Anzahl der vorgelegten Musterabbildungen: 3

(55) Abbildung (färbig):



(Reg.Nr. 69017)

(11) Reg.Nr. **69018** (21) Aktenz.: **MU 136/2018**

(22) Anmeldetag: 2018 04 06

(73) Inhaber:

MOSER HOLZINDUSTRIE GESELLSCHAFT M.B.H., 5582
ST. MICHAEL, UNTERWEISSBURG 70 (AT)

(74) Vertreter:

Zumtobel Kronberger Rechtsanwälte OG, 5020 Salzburg,
Rainbergstraße 3c (AT)

(51) (54) Klassen; Warenverzeichnis:

Kl. 06-05: **Ausschnitt Oberfläche kombinierte Möbel**

(28) Anzahl der vorgelegten Musterabbildungen: 3

(55) Abbildung (schwarzweiß):

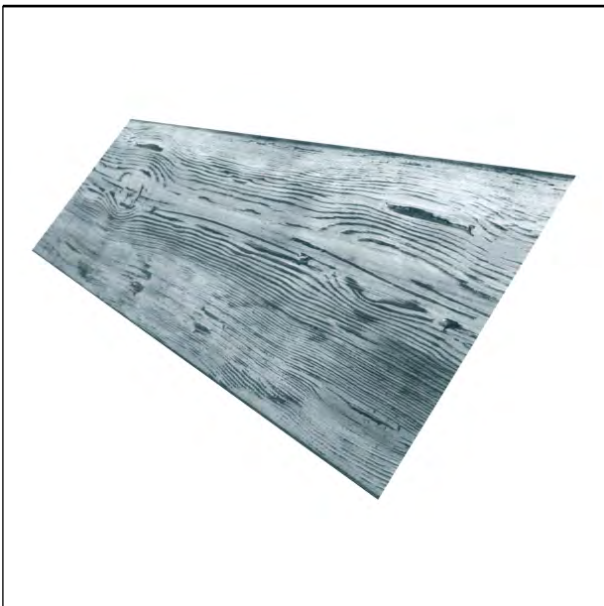

(Reg.Nr. 69018)

(11) Reg.Nr. **69019**

(21) Aktenz.: **MU 137/2018**

(22) Anmeldetag: 2018 04 06

(73) Inhaber:

MOSER HOLZINDUSTRIE GESELLSCHAFT M.B.H., 5582
ST. MICHAEL, UNTERWEISSBURG 70 (AT)

(74) Vertreter:

Zumtobel Kronberger Rechtsanwälte OG, 5020 Salzburg,
Rainbergstraße 3c (AT)

(51) (54) Klassen; Warenverzeichnis:

Kl. 06-04: **Ausschnitt Oberfläche Urne**

(28) Anzahl der vorgelegten Musterabbildungen: 3

(55) Abbildung (färbig):



(Reg.Nr. 69019)

(11) Reg.Nr. **69020**

(21) Aktenz.: **MU 138/2018**

(22) Anmeldetag: 2018 04 06

(73) Inhaber:

MOSER HOLZINDUSTRIE GESELLSCHAFT M.B.H., 5582
ST. MICHAEL, UNTERWEISSBURG 70 (AT)

(74) Vertreter:

Zumtobel Kronberger Rechtsanwälte OG, 5020 Salzburg,
Rainbergstraße 3c (AT)

(51) (54) Klassen; Warenverzeichnis:

Kl. 06-04: **Ausschnitt Oberfläche Urne**

(28) Anzahl der vorgelegten Musterabbildungen: 3

(55) Abbildung (schwarzweiß):

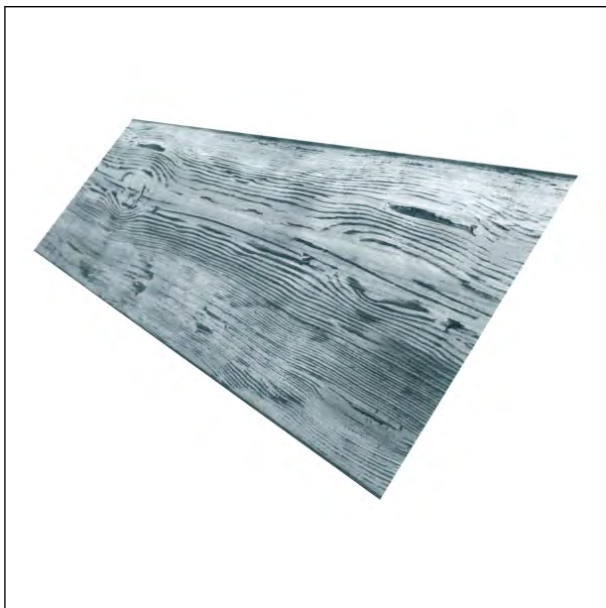

(Reg.Nr. 69020)

(11) Reg.Nr. **69021** (21) Aktenz.: **MU 139/2018**

(22) Anmeldetag: 2018 04 06

(73) Inhaber:

MOSER HOLZINDUSTRIE GESELLSCHAFT M.B.H., 5582
ST. MICHAEL, UNTERWEISSBURG 70 (AT)

(74) Vertreter:

Zumtobel Kronberger Rechtsanwälte OG, 5020 Salzburg,
Rainbergstraße 3c (AT)

(51) (54) Klassen; Warenverzeichnis:

Kl. 32-00: **Oberflächenmuster**

(28) Anzahl der vorgelegten Musterabbildungen: 3

(55) Abbildung (färbig):



(Reg.Nr. 69021)

(11) Reg.Nr. **69022** (21) Aktenz.: **MU 140/2018**

(22) Anmeldetag: 2018 04 06

(73) Inhaber:

MOSER HOLZINDUSTRIE GESELLSCHAFT M.B.H., 5582
ST. MICHAEL, UNTERWEISSBURG 70 (AT)

(74) Vertreter:

Zumtobel Kronberger Rechtsanwälte OG, 5020 Salzburg,
Rainbergstraße 3c (AT)

(51) (54) Klassen; Warenverzeichnis:

Kl. 32-00: **Oberflächenmuster**

(28) Anzahl der vorgelegten Musterabbildungen: 3

(55) Abbildung (schwarzweiß):

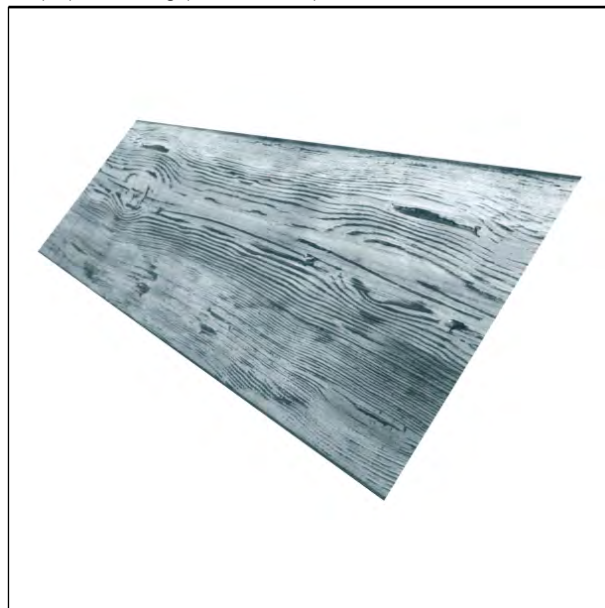

(Reg.Nr. 69022)

(11) Reg.Nr. **69023** (21) Aktenz.: **MU 141/2018**

(22) Anmeldetag: 2018 04 06

(73) Inhaber:

MOSER HOLZINDUSTRIE GESELLSCHAFT M.B.H., 5582
ST. MICHAEL, UNTERWEISSBURG 70 (AT)

(74) Vertreter:

Zumtobel Kronberger Rechtsanwälte OG, 5020 Salzburg,
Rainbergstraße 3c (AT)

(51) (54) Klassen; Warenverzeichnis:

Kl. 06-04: **Sarg**

(28) Anzahl der vorgelegten Musterabbildungen: 7

(55) Abbildung (färbig):



(Reg.Nr. 69023)

(11) Reg.Nr. **69024** (21) Aktenz.: **MU 142/2018**

(22) Anmeldetag: 2018 04 06

(73) Inhaber:

MOSER HOLZINDUSTRIE GESELLSCHAFT M.B.H., 5582
ST. MICHAEL, UNTERWEISSBURG 70 (AT)

(74) Vertreter:

Zumtobel Kronberger Rechtsanwälte OG, 5020 Salzburg,
Rainbergstraße 3c (AT)

(51) (54) Klassen; Warenverzeichnis:

Kl. 06-04: **Sarg**

(28) Anzahl der vorgelegten Musterabbildungen: 7

(55) Abbildung (färbig):



(Reg.Nr. 69024)



(Reg.Nr. 69025)

(11) Reg.Nr. **69026** (21) Aktenz.: **MU 144/2018**

(22) Anmeldetag: 2018 04 06

(73) Inhaber:

MOSER HOLZINDUSTRIE GESELLSCHAFT M.B.H., 5582
ST. MICHAEL, UNTERWEISSBURG 70 (AT)

(74) Vertreter:

Zumtobel Kronberger Rechtsanwälte OG, 5020 Salzburg,
Rainbergstraße 3c (AT)

(51) (54) Klassen; Warenverzeichnis:

Kl. 06-04: **Sarg**

(28) Anzahl der vorgelegten Musterabbildungen: 7

(55) Abbildung (schwarzweiß):



(Reg.Nr. 69026)

(11) Reg.Nr. **69025** (21) Aktenz.: **MU 143/2018**

(22) Anmeldetag: 2018 04 06

(73) Inhaber:

MOSER HOLZINDUSTRIE GESELLSCHAFT M.B.H., 5582
ST. MICHAEL, UNTERWEISSBURG 70 (AT)

(74) Vertreter:

Zumtobel Kronberger Rechtsanwälte OG, 5020 Salzburg,
Rainbergstraße 3c (AT)

(51) (54) Klassen; Warenverzeichnis:

Kl. 06-04: **Sarg**

(28) Anzahl der vorgelegten Musterabbildungen: 7

(55) Abbildung (schwarzweiß):

(11) Reg.Nr. **69027** (21) Aktenz.: **MU 145/2018**

(22) Anmeldetag: 2018 04 06

(73) Inhaber:

MOSER HOLZINDUSTRIE GESELLSCHAFT M.B.H., 5582
ST. MICHAEL, UNTERWEISSBURG 70 (AT)

(74) Vertreter:

Zumtobel Kronberger Rechtsanwälte OG, 5020 Salzburg,
Rainbergstraße 3c (AT)

(51) (54) Klassen; Warenverzeichnis:

Kl. 06-04: **Sarg**

(28) Anzahl der vorgelegten Musterabbildungen: 8

(55) Abbildung (färbig):



(Reg.Nr. 69027)

(11) Reg.Nr. **69028** (21) Aktenz.: **MU 146/2018**

(22) Anmeldetag: 2018 04 06

(73) Inhaber:

MOSER HOLZINDUSTRIE GESELLSCHAFT M.B.H., 5582
ST. MICHAEL, UNTERWEISSBURG 70 (AT)

(74) Vertreter:

Zumtobel Kronberger Rechtsanwälte OG, 5020 Salzburg,
Rainbergstraße 3c (AT)

(51) (54) Klassen; Warenverzeichnis:

Kl. 06-04: **Sarg**

(28) Anzahl der vorgelegten Musterabbildungen: 8

(55) Abbildung (schwarzweiß):



(Reg.Nr. 69028)

(11) Reg.Nr. **69029**

(21) Aktenz.: **MU 147/2018**

(22) Anmeldetag: 2018 04 06

(73) Inhaber:

MOSER HOLZINDUSTRIE GESELLSCHAFT M.B.H., 5582
ST. MICHAEL, UNTERWEISSBURG 70 (AT)

(74) Vertreter:

Zumtobel Kronberger Rechtsanwälte OG, 5020 Salzburg,
Rainbergstraße 3c (AT)

(51) (54) Klassen; Warenverzeichnis:

Kl. 06-04: **Sarg**

(28) Anzahl der vorgelegten Musterabbildungen: 4

(55) Abbildung (schwarzweiß):

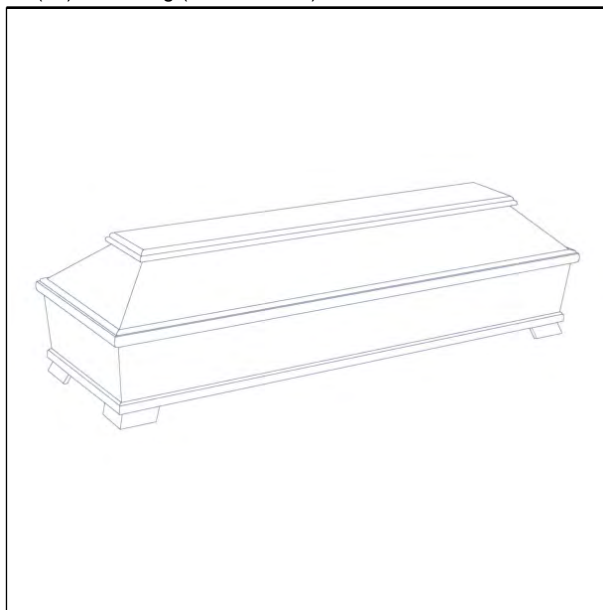

(Reg.Nr. 69029)

(11) Reg.Nr. **69030**

(21) Aktenz.: **MU 148/2018**

(22) Anmeldetag: 2018 04 06

(73) Inhaber:

MOSER HOLZINDUSTRIE GESELLSCHAFT M.B.H., 5582
ST. MICHAEL, UNTERWEISSBURG 70 (AT)

(74) Vertreter:

Zumtobel Kronberger Rechtsanwälte OG, 5020 Salzburg,
Rainbergstraße 3c (AT)

(51) (54) Klassen; Warenverzeichnis:

Kl. 06-04: **Sarg**

(28) Anzahl der vorgelegten Musterabbildungen: 6

(55) Abbildung (färbig):



(Reg.Nr. 69030)

(11) Reg.Nr. **69031** (21) Aktenz.: **MU 149/2018**

(22) Anmeldetag: 2018 04 06

(73) Inhaber:

MOSER HOLZINDUSTRIE GESELLSCHAFT M.B.H., 5582
ST. MICHAEL, UNTERWEISSBURG 70 (AT)

(74) Vertreter:

Zumtobel Kronberger Rechtsanwälte OG, 5020 Salzburg,
Rainbergstraße 3c (AT)

(51) (54) Klassen; Warenverzeichnis:

Kl. 06-04: **Sarg**

(28) Anzahl der vorgelegten Musterabbildungen: 6

(55) Abbildung (färbig):



(Reg.Nr. 69031)

(11) Reg.Nr. **69032** (21) Aktenz.: **MU 150/2018**

(22) Anmeldetag: 2018 04 06

(73) Inhaber:

MOSER HOLZINDUSTRIE GESELLSCHAFT M.B.H., 5582
ST. MICHAEL, UNTERWEISSBURG 70 (AT)

(74) Vertreter:

Zumtobel Kronberger Rechtsanwälte OG, 5020 Salzburg,
Rainbergstraße 3c (AT)

(51) (54) Klassen; Warenverzeichnis:

Kl. 06-04: **Sarg**

(28) Anzahl der vorgelegten Musterabbildungen: 6

(55) Abbildung (färbig):



(Reg.Nr. 69032)

(11) Reg.Nr. **69033** (21) Aktenz.: **MU 151/2018**

(22) Anmeldetag: 2018 04 06

(73) Inhaber:

MOSER HOLZINDUSTRIE GESELLSCHAFT M.B.H., 5582
ST. MICHAEL, UNTERWEISSBURG 70 (AT)

(74) Vertreter:

Zumtobel Kronberger Rechtsanwälte OG, 5020 Salzburg,
Rainbergstraße 3c (AT)

(51) (54) Klassen; Warenverzeichnis:

Kl. 06-04: **Sarg**

(28) Anzahl der vorgelegten Musterabbildungen: 6

(55) Abbildung (färbig):



(Reg.Nr. 69033)

(11) Reg.Nr. **69034** (21) Aktenz.: **MU 152/2018**

(22) Anmeldetag: 2018 04 06

(73) Inhaber:

MOSER HOLZINDUSTRIE GESELLSCHAFT M.B.H., 5582
ST. MICHAEL, UNTERWEISSBURG 70 (AT)

(74) Vertreter:

Zumtobel Kronberger Rechtsanwälte OG, 5020 Salzburg,
Rainbergstraße 3c (AT)

(51) (54) Klassen; Warenverzeichnis:

Kl. 06-04: **Sarg**

(28) Anzahl der vorgelegten Musterabbildungen: 6

(55) Abbildung (schwarzweiß):



(Reg.Nr. 69034)

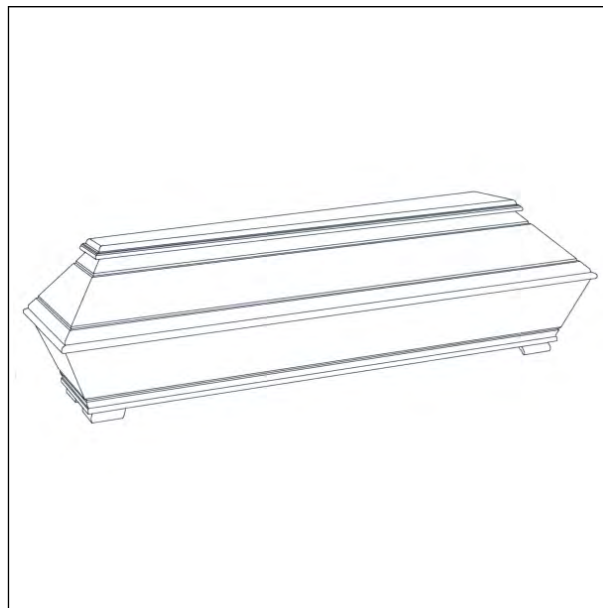

(Reg.Nr. 69035)

(11) Reg.Nr. **69036** (21) Aktenz.: **MU 154/2018**

(22) Anmeldetag: 2018 04 06

(73) Inhaber:

MOSER HOLZINDUSTRIE GESELLSCHAFT M.B.H., 5582
ST. MICHAEL, UNTERWEISSBURG 70 (AT)

(74) Vertreter:

Zumtobel Kronberger Rechtsanwälte OG, 5020 Salzburg,
Rainbergstraße 3c (AT)

(51) (54) Klassen; Warenverzeichnis:

Kl. 06-04: **Sarg**

(28) Anzahl der vorgelegten Musterabbildungen: 6

(55) Abbildung (färbig):



(Reg.Nr. 69036)

(11) Reg.Nr. **69035** (21) Aktenz.: **MU 153/2018**

(22) Anmeldetag: 2018 04 06

(73) Inhaber:

MOSER HOLZINDUSTRIE GESELLSCHAFT M.B.H., 5582
ST. MICHAEL, UNTERWEISSBURG 70 (AT)

(74) Vertreter:

Zumtobel Kronberger Rechtsanwälte OG, 5020 Salzburg,
Rainbergstraße 3c (AT)

(51) (54) Klassen; Warenverzeichnis:

Kl. 06-04: **Sarg**

(28) Anzahl der vorgelegten Musterabbildungen: 6

(55) Abbildung (schwarzweiß):

(11) Reg.Nr. **69037** (21) Aktenz.: **MU 155/2018**

(22) Anmeldetag: 2018 04 06

(73) Inhaber:

MOSER HOLZINDUSTRIE GESELLSCHAFT M.B.H., 5582
ST. MICHAEL, UNTERWEISSBURG 70 (AT)

(74) Vertreter:

Zumtobel Kronberger Rechtsanwälte OG, 5020 Salzburg,
Rainbergstraße 3c (AT)

(51) (54) Klassen; Warenverzeichnis:

Kl. 06-04: **Sarg**

(28) Anzahl der vorgelegten Musterabbildungen: 6

(55) Abbildung (färbig):



(Reg.Nr. 69037)

(11) Reg.Nr. **69039**

(21) Aktenz.: **MU 157/2018**

(22) Anmeldetag: 2018 04 06

(73) Inhaber:

MOSER HOLZINDUSTRIE GESELLSCHAFT M.B.H., 5582
ST. MICHAEL, UNTERWEISSBURG 70 (AT)

(74) Vertreter:

Zumtobel Kronberger Rechtsanwälte OG, 5020 Salzburg,
Rainbergstraße 3c (AT)

(51) (54) Klassen; Warenverzeichnis:

Kl. 06-04: **Sarg**

(28) Anzahl der vorgelegten Musterabbildungen: 6

(55) Abbildung (schwarzweiß):

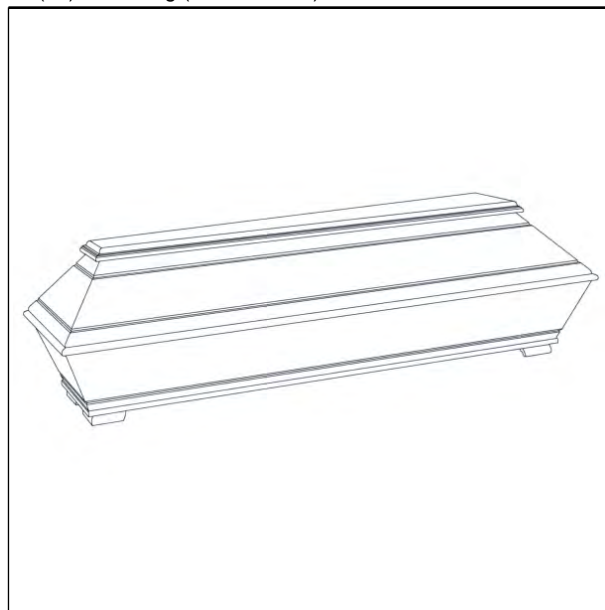

(Reg.Nr. 69039)

(11) Reg.Nr. **69038**

(21) Aktenz.: **MU 156/2018**

(22) Anmeldetag: 2018 04 06

(73) Inhaber:

MOSER HOLZINDUSTRIE GESELLSCHAFT M.B.H., 5582
ST. MICHAEL, UNTERWEISSBURG 70 (AT)

(74) Vertreter:

Zumtobel Kronberger Rechtsanwälte OG, 5020 Salzburg,
Rainbergstraße 3c (AT)

(51) (54) Klassen; Warenverzeichnis:

Kl. 06-04: **Sarg**

(28) Anzahl der vorgelegten Musterabbildungen: 6

(55) Abbildung (schwarzweiß):



(Reg.Nr. 69038)

(11) Reg.Nr. **69040**

(21) Aktenz.: **MU 158/2018**

(22) Anmeldetag: 2018 04 06

(73) Inhaber:

MOSER HOLZINDUSTRIE GESELLSCHAFT M.B.H., 5582
ST. MICHAEL, UNTERWEISSBURG 70 (AT)

(74) Vertreter:

Zumtobel Kronberger Rechtsanwälte OG, 5020 Salzburg,
Rainbergstraße 3c (AT)

(51) (54) Klassen; Warenverzeichnis:

Kl. 06-04: **Sarg**

(28) Anzahl der vorgelegten Musterabbildungen: 5

(55) Abbildung (färbig):



(Reg.Nr. 69040)

(11) Reg.Nr. **69041** (21) Aktenz.: **MU 159/2018**

(22) Anmeldetag: 2018 04 06

(73) Inhaber:

MOSER HOLZINDUSTRIE GESELLSCHAFT M.B.H., 5582
ST. MICHAEL, UNTERWEISSBURG 70 (AT)

(74) Vertreter:

Zumtobel Kronberger Rechtsanwälte OG, 5020 Salzburg,
Rainbergstraße 3c (AT)

(51) (54) Klassen; Warenverzeichnis:

Kl. 06-04: **Sarg**

(28) Anzahl der vorgelegten Musterabbildungen: 5

(55) Abbildung (schwarzweiß):



(Reg.Nr. 69041)

(11) Reg.Nr. **69042** (21) Aktenz.: **MU 160/2018**

(22) Anmeldetag: 2018 04 06

(73) Inhaber:

MOSER HOLZINDUSTRIE GESELLSCHAFT M.B.H., 5582
ST. MICHAEL, UNTERWEISSBURG 70 (AT)

(74) Vertreter:

Zumtobel Kronberger Rechtsanwälte OG, 5020 Salzburg,
Rainbergstraße 3c (AT)

(51) (54) Klassen; Warenverzeichnis:

Kl. 06-04: **Sarg**

(28) Anzahl der vorgelegten Musterabbildungen: 6

(55) Abbildung (färbig):



(Reg.Nr. 69042)

(11) Reg.Nr. **69043** (21) Aktenz.: **MU 161/2018**

(22) Anmeldetag: 2018 04 06

(73) Inhaber:

MOSER HOLZINDUSTRIE GESELLSCHAFT M.B.H., 5582
ST. MICHAEL, UNTERWEISSBURG 70 (AT)

(74) Vertreter:

Zumtobel Kronberger Rechtsanwälte OG, 5020 Salzburg,
Rainbergstraße 3c (AT)

(51) (54) Klassen; Warenverzeichnis:

Kl. 06-04: **Sarg**

(28) Anzahl der vorgelegten Musterabbildungen: 6

(55) Abbildung (schwarzweiß):



(Reg.Nr. 69043)

(11) Reg.Nr. **69044** (21) Aktenz.: **MU 162/2018**

(22) Anmeldetag: 2018 04 06

(73) Inhaber:

MOSEK HOLZINDUSTRIE GESELLSCHAFT M.B.H., 5582
ST. MICHAEL, UNTERWEISSBURG 70 (AT)

(74) Vertreter:

Zumtobel Kronberger Rechtsanwälte OG, 5020 Salzburg,
Rainbergstraße 3c (AT)

(51) (54) Klassen; Warenverzeichnis:

Kl. 06-04: **Sarg**

(28) Anzahl der vorgelegten Musterabbildungen: 5

(55) Abbildung (schwarzweiß):

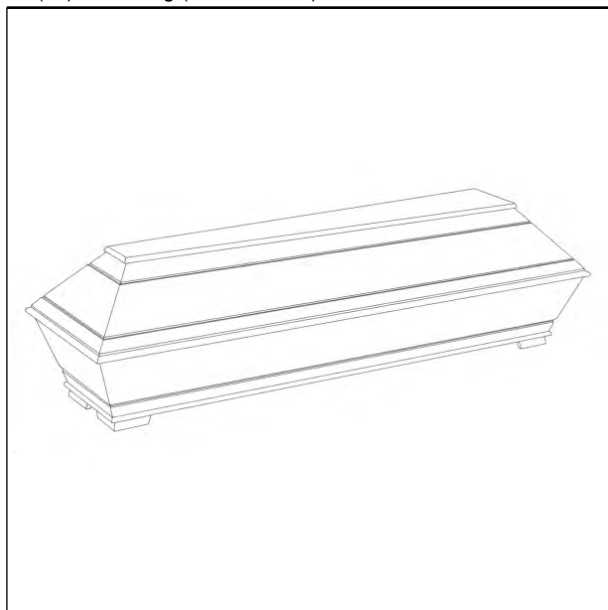

(Reg.Nr. 69044)



(Reg.Nr. 69045)

(11) Reg.Nr. **69046** (21) Aktenz.: **MU 204/2018**

(22) Anmeldetag: 2018 04 18

(73) Inhaber:

AS Stein & Fliesendesign GmbH, 1100 Wien,
Wienerbergstraße 11 (AT)

(72) Schöpfer:

Schaffler Alfred, 8502 Lannach, Radpaßstraße 23 (AT)

(51) (54) Klassen; Warenverzeichnis:

Kl. 25-02: **Trittstufenbelag**

(57) Beschreibung vorgelegt

(28) Anzahl der vorgelegten Musterabbildungen: 1

(55) Abbildung (färbig):

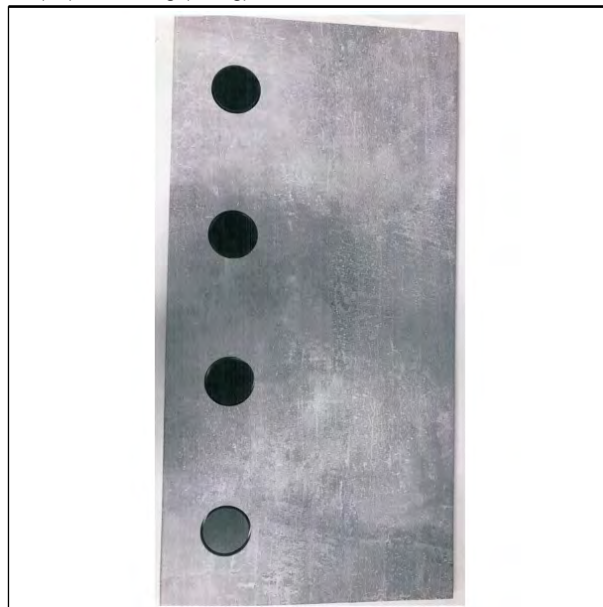

(Reg.Nr. 69046)

(11) Reg.Nr. **69045** (21) Aktenz.: **MU 203/2018**

(22) Anmeldetag: 2018 04 17

(73) Inhaber:

Nikola Palkovich, 7061 Trausdorf an der Wulka,
Weinberggasse 2A (AT)

(72) Schöpfer:

Palkovich Nikola, 7061 Trausdorf an der Wulka,
Weinberggasse 2A (AT)

Spuller Michael, 7212 Forchtenstein, Hauptstraße 58 (AT)

(51) (54) Klassen; Warenverzeichnis:

Kl. 02-07: **Armbinde, Aufschiebeschlaufe für Einsatz- oder
Dienstbekleidung**

(57) Beschreibung vorgelegt

(28) Anzahl der vorgelegten Musterabbildungen: 3

(55) Abbildung (färbig):

(11) Reg.Nr. **69047** (21) Aktenz.: **MU 164/2018**

(22) Anmeldetag: 2018 04 09

(73) Inhaber:

VOLKSWAGEN AKTIENGESELLSCHAFT, 38440
WOLFSBURG, BERLINER RING 2 (DE)

(74) Vertreter:

Sonn & Partner Patentanwälte, 1010 Wien, Riemergasse 14
(AT)

(51) (54) Klassen; Warenverzeichnis:

Kl. 26-06: **Beleuchtung für Fahrzeuge**

(28) Anzahl der vorgelegten Musterabbildungen: 4

(55) Abbildung (färbig):



(Reg.Nr. 69047)

(11) Reg.Nr. **69048**

(21) Aktenz.: **MU 165/2018**

(22) Anmeldetag: 2018 04 09

(73) Inhaber:

VOLKSWAGEN AKTIENGESELLSCHAFT, 38440
WOLFSBURG, BERLINER RING 2 (DE)

(74) Vertreter:

Sonn & Partner Patentanwälte, 1010 Wien, Riemergasse 14
(AT)

(51) (54) Klassen; Warenverzeichnis:

Kl. 26-06: **Beleuchtung für Fahrzeuge**

(28) Anzahl der vorgelegten Musterabbildungen: 4

(55) Abbildung (färbig):



(Reg.Nr. 69048)

(11) Reg.Nr. **69049**

(21) Aktenz.: **MU 166/2018**

(22) Anmeldetag: 2018 04 09

(73) Inhaber:

VOLKSWAGEN AKTIENGESELLSCHAFT, 38440
WOLFSBURG, BERLINER RING 2 (DE)

(74) Vertreter:

Sonn & Partner Patentanwälte, 1010 Wien, Riemergasse 14
(AT)

(51) (54) Klassen; Warenverzeichnis:

Kl. 26-06: **Beleuchtung für Fahrzeuge**

(28) Anzahl der vorgelegten Musterabbildungen: 1

(55) Abbildung (färbig):



(Reg.Nr. 69049)

(11) Reg.Nr. **69050**

(21) Aktenz.: **MU 167/2018**

(22) Anmeldetag: 2018 04 09

(73) Inhaber:

VOLKSWAGEN AKTIENGESELLSCHAFT, 38440
WOLFSBURG, BERLINER RING 2 (DE)

(74) Vertreter:

Sonn & Partner Patentanwälte, 1010 Wien, Riemergasse 14
(AT)

(51) (54) Klassen; Warenverzeichnis:

Kl. 26-06: **Beleuchtung für Fahrzeuge**

(28) Anzahl der vorgelegten Musterabbildungen: 1

(55) Abbildung (färbig):

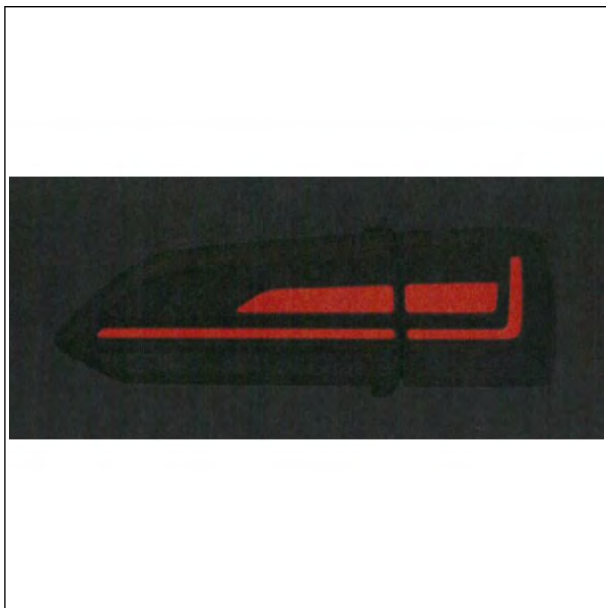

(Reg.Nr. 69050)

(11) Reg.Nr. **69051** (21) Aktenz.: **MU 168/2018**

(22) Anmeldetag: 2018 04 09

(73) Inhaber:

VOLKSWAGEN AKTIENGESELLSCHAFT, 38440
WOLFSBURG, BERLINER RING 2 (DE)

(74) Vertreter:

Sonn & Partner Patentanwälte, 1010 Wien, Riemergasse 14
(AT)

(51) (54) Klassen; Warenverzeichnis:

Kl. 26-06: **Beleuchtung für Fahrzeuge**

(28) Anzahl der vorgelegten Musterabbildungen: 4

(55) Abbildung (färbig):



(Reg.Nr. 69051)

(11) Reg.Nr. **69052** (21) Aktenz.: **MU 169/2018**

(22) Anmeldetag: 2018 04 09

(73) Inhaber:

VOLKSWAGEN AKTIENGESELLSCHAFT, 38440
WOLFSBURG, BERLINER RING 2 (DE)

(74) Vertreter:

Sonn & Partner Patentanwälte, 1010 Wien, Riemergasse 14
(AT)

(51) (54) Klassen; Warenverzeichnis:

Kl. 26-06: **Beleuchtung für Fahrzeuge**

(28) Anzahl der vorgelegten Musterabbildungen: 4

(55) Abbildung (färbig):



(Reg.Nr. 69052)

(11) Reg.Nr. **69053** (21) Aktenz.: **MU 170/2018**

(22) Anmeldetag: 2018 04 09

(73) Inhaber:

VOLKSWAGEN AKTIENGESELLSCHAFT, 38440
WOLFSBURG, BERLINER RING 2 (DE)

(74) Vertreter:

Sonn & Partner Patentanwälte, 1010 Wien, Riemergasse 14
(AT)

(51) (54) Klassen; Warenverzeichnis:

Kl. 26-06: **Beleuchtung für Fahrzeuge**

(28) Anzahl der vorgelegten Musterabbildungen: 1

(55) Abbildung (färbig):

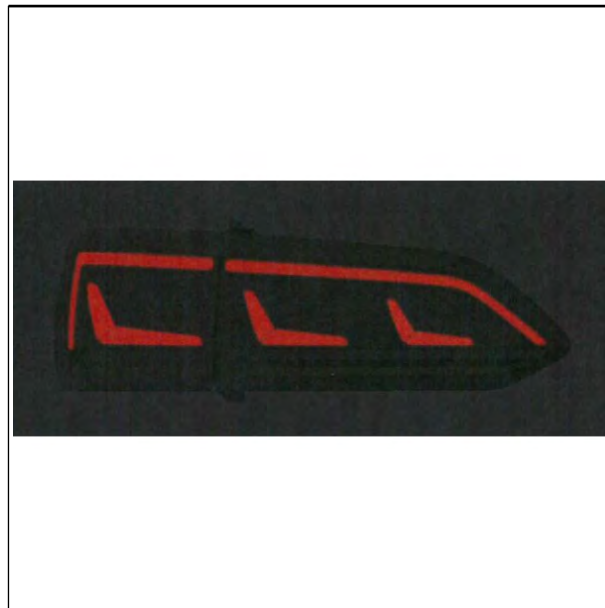

(Reg.Nr. 69053)

(11) Reg.Nr. **69054** (21) Aktenz.: **MU 171/2018**

(22) Anmeldetag: 2018 04 09

(73) Inhaber:

VOLKSWAGEN AKTIENGESELLSCHAFT, 38440
WOLFSBURG, BERLINER RING 2 (DE)

(74) Vertreter:

Sonn & Partner Patentanwälte, 1010 Wien, Riemergasse 14
(AT)

(51) (54) Klassen; Warenverzeichnis:

Kl. 26-06: **Beleuchtung für Fahrzeuge**

(28) Anzahl der vorgelegten Musterabbildungen: 1

(55) Abbildung (färbig):

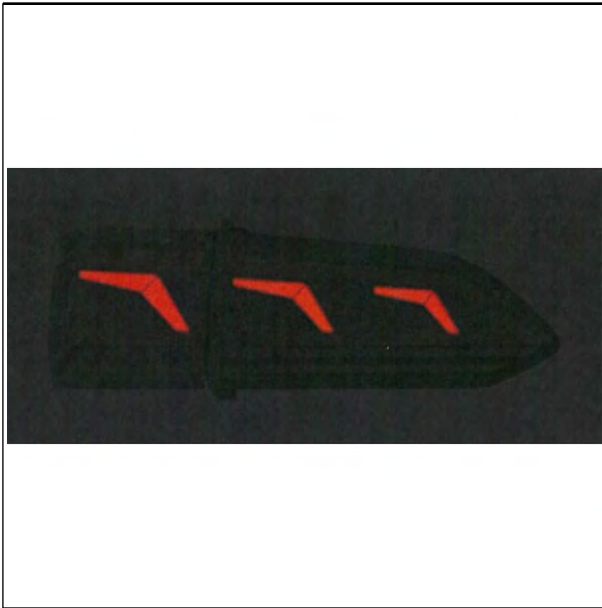

(Reg.Nr. 69054)



(Reg.Nr. 69055)

(11) Reg.Nr. **69056** (21) Aktenz.: **MU 173/2018**

(22) Anmeldetag: 2018 04 09

(73) Inhaber:

VOLKSWAGEN AKTIENGESELLSCHAFT, 38440
WOLFSBURG, BERLINER RING 2 (DE)

(74) Vertreter:

Sonn & Partner Patentanwälte, 1010 Wien, Riemergasse 14
(AT)

(51) (54) Klassen; Warenverzeichnis:

Kl. 26-06: **Beleuchtung für Fahrzeuge**

(28) Anzahl der vorgelegten Musterabbildungen: 1

(55) Abbildung (färbig):

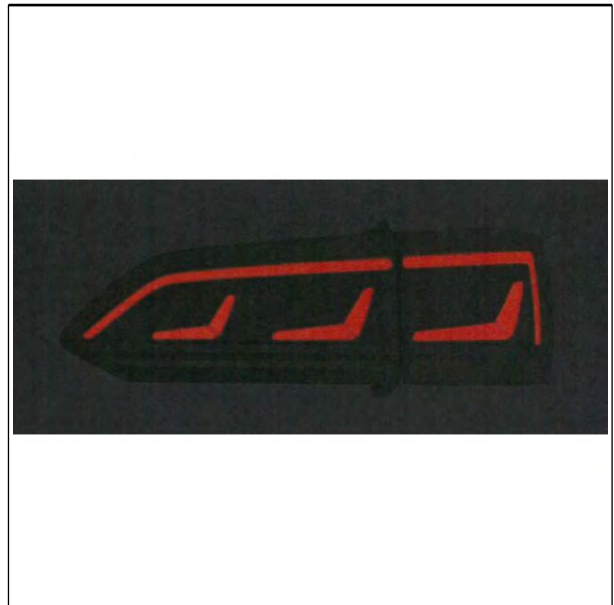

(Reg.Nr. 69056)

(11) Reg.Nr. **69055** (21) Aktenz.: **MU 172/2018**

(22) Anmeldetag: 2018 04 09

(73) Inhaber:

VOLKSWAGEN AKTIENGESELLSCHAFT, 38440
WOLFSBURG, BERLINER RING 2 (DE)

(74) Vertreter:

Sonn & Partner Patentanwälte, 1010 Wien, Riemergasse 14
(AT)

(51) (54) Klassen; Warenverzeichnis:

Kl. 26-06: **Beleuchtung für Fahrzeuge**

(28) Anzahl der vorgelegten Musterabbildungen: 1

(55) Abbildung (färbig):

(11) Reg.Nr. **69057** (21) Aktenz.: **MU 174/2018**

(22) Anmeldetag: 2018 04 09

(73) Inhaber:

VOLKSWAGEN AKTIENGESELLSCHAFT, 38440
WOLFSBURG, BERLINER RING 2 (DE)

(74) Vertreter:

Sonn & Partner Patentanwälte, 1010 Wien, Riemergasse 14
(AT)

(51) (54) Klassen; Warenverzeichnis:

Kl. 26-06: **Beleuchtung für Fahrzeuge**

(28) Anzahl der vorgelegten Musterabbildungen: 1

(55) Abbildung (färbig):



(Reg.Nr. 69057)

(11) Reg.Nr. **69058**

(21) Aktenz.: **MU 175/2018**

(22) Anmeldetag: 2018 04 09

(73) Inhaber:

VOLKSWAGEN AKTIENGESELLSCHAFT, 38440
WOLFSBURG, BERLINER RING 2 (DE)

(74) Vertreter:

Sonn & Partner Patentanwälte, 1010 Wien, Riemergasse 14
(AT)

(51) (54) Klassen; Warenverzeichnis:

Kl. 26-06: **Beleuchtung für Fahrzeuge**

(28) Anzahl der vorgelegten Musterabbildungen: 1

(55) Abbildung (färbig):

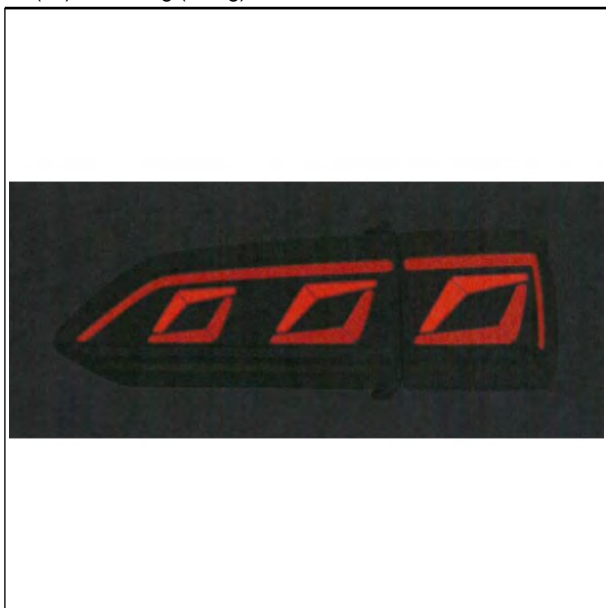

(Reg.Nr. 69058)

(11) Reg.Nr. **69059**

(21) Aktenz.: **MU 176/2018**

(22) Anmeldetag: 2018 04 09

(73) Inhaber:

VOLKSWAGEN AKTIENGESELLSCHAFT, 38440
WOLFSBURG, BERLINER RING 2 (DE)

(74) Vertreter:

Sonn & Partner Patentanwälte, 1010 Wien, Riemergasse 14
(AT)

(51) (54) Klassen; Warenverzeichnis:

Kl. 26-06: **Beleuchtung für Fahrzeuge**

(28) Anzahl der vorgelegten Musterabbildungen: 4

(55) Abbildung (schwarzweiß):



(Reg.Nr. 69059)

(11) Reg.Nr. **69060**

(21) Aktenz.: **MU 177/2018**

(22) Anmeldetag: 2018 04 09

(73) Inhaber:

VOLKSWAGEN AKTIENGESELLSCHAFT, 38440
WOLFSBURG, BERLINER RING 2 (DE)

(74) Vertreter:

Sonn & Partner Patentanwälte, 1010 Wien, Riemergasse 14
(AT)

(51) (54) Klassen; Warenverzeichnis:

Kl. 26-06: **Beleuchtung für Fahrzeuge**

(28) Anzahl der vorgelegten Musterabbildungen: 4

(55) Abbildung (schwarzweiß):



(Reg.Nr. 69060)

(11) Reg.Nr. **69061** (21) Aktenz.: **MU 178/2018**

(22) Anmeldetag: 2018 04 09

(73) Inhaber:

VOLKSWAGEN AKTIENGESELLSCHAFT, 38440
WOLFSBURG, BERLINER RING 2 (DE)

(74) Vertreter:

Sonn & Partner Patentanwälte, 1010 Wien, Riemergasse 14
(AT)

(51) (54) Klassen; Warenverzeichnis:

Kl. 26-06: **Beleuchtung für Fahrzeuge**

(28) Anzahl der vorgelegten Musterabbildungen: 1

(55) Abbildung (schwarzweiß):

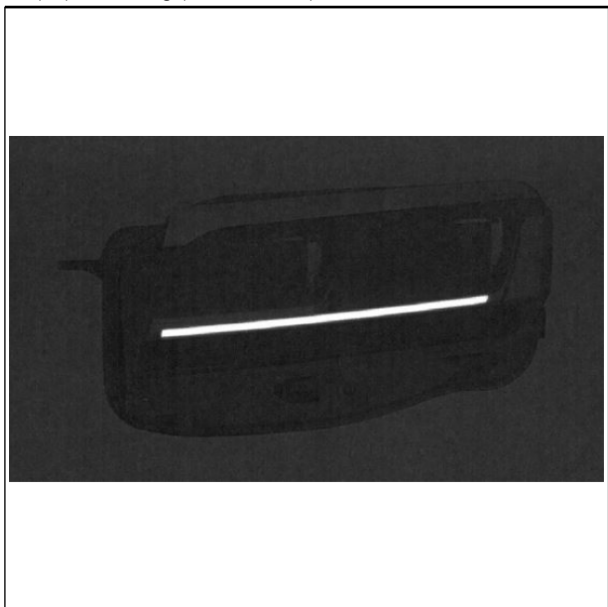

(Reg.Nr. 69061)

(11) Reg.Nr. **69062** (21) Aktenz.: **MU 179/2018**

(22) Anmeldetag: 2018 04 09

(73) Inhaber:

VOLKSWAGEN AKTIENGESELLSCHAFT, 38440
WOLFSBURG, BERLINER RING 2 (DE)

(74) Vertreter:

Sonn & Partner Patentanwälte, 1010 Wien, Riemergasse 14
(AT)

(51) (54) Klassen; Warenverzeichnis:

Kl. 26-06: **Beleuchtung für Fahrzeuge**

(28) Anzahl der vorgelegten Musterabbildungen: 1

(55) Abbildung (schwarzweiß):

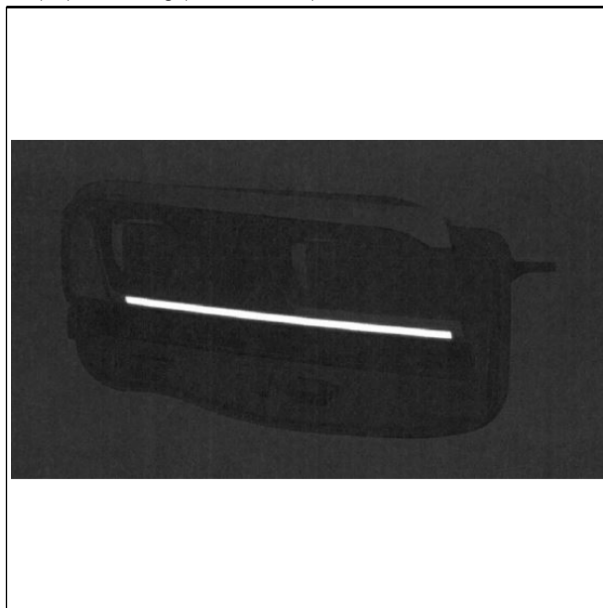

(Reg.Nr. 69062)

(11) Reg.Nr. **69063** (21) Aktenz.: **MU 180/2018**

(22) Anmeldetag: 2018 04 09

(73) Inhaber:

VOLKSWAGEN AKTIENGESELLSCHAFT, 38440
WOLFSBURG, BERLINER RING 2 (DE)

(74) Vertreter:

Sonn & Partner Patentanwälte, 1010 Wien, Riemergasse 14
(AT)

(51) (54) Klassen; Warenverzeichnis:

Kl. 26-06: **Beleuchtung für Fahrzeuge**

(28) Anzahl der vorgelegten Musterabbildungen: 4

(55) Abbildung (schwarzweiß):



(Reg.Nr. 69063)

(11) Reg.Nr. **69064** (21) Aktenz.: **MU 181/2018**

(22) Anmeldetag: 2018 04 09

(73) Inhaber:

VOLKSWAGEN AKTIENGESELLSCHAFT, 38440
WOLFSBURG, BERLINER RING 2 (DE)

(74) Vertreter:

Sonn & Partner Patentanwälte, 1010 Wien, Riemergasse 14
(AT)

(51) (54) Klassen; Warenverzeichnis:

Kl. 26-06: **Beleuchtung für Fahrzeuge**

(28) Anzahl der vorgelegten Musterabbildungen: 4

(55) Abbildung (schwarzweiß):



(Reg.Nr. 69064)

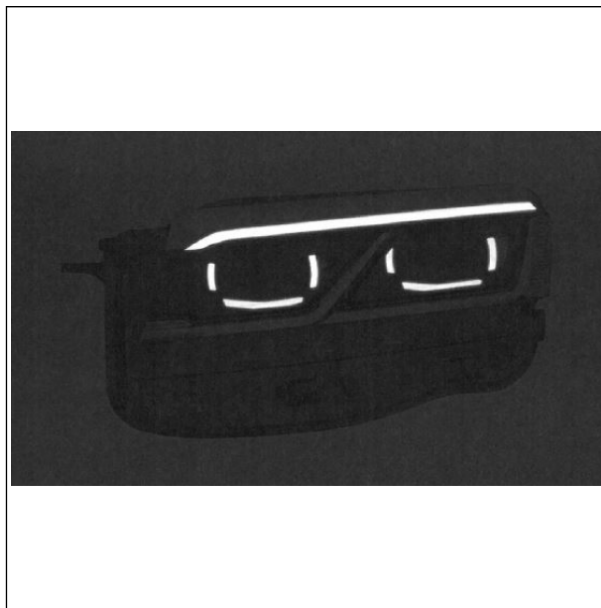

(Reg.Nr. 69065)

(11) Reg.Nr. **69066** (21) Aktenz.: **MU 183/2018**

(22) Anmeldetag: 2018 04 09

(73) Inhaber:

VOLKSWAGEN AKTIENGESELLSCHAFT, 38440
WOLFSBURG, BERLINER RING 2 (DE)

(74) Vertreter:

Sonn & Partner Patentanwälte, 1010 Wien, Riemergasse 14
(AT)

(51) (54) Klassen; Warenverzeichnis:

Kl. 26-06: **Beleuchtung für Fahrzeuge**

(28) Anzahl der vorgelegten Musterabbildungen: 1

(55) Abbildung (schwarzweiß):

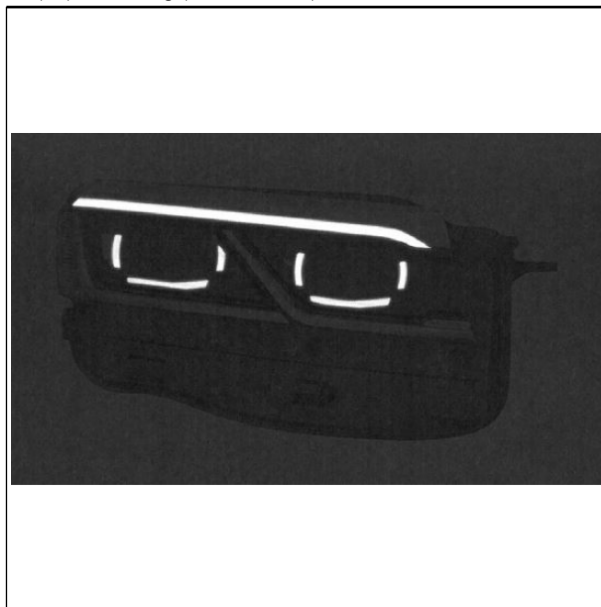

(Reg.Nr. 69066)

(11) Reg.Nr. **69065** (21) Aktenz.: **MU 182/2018**

(22) Anmeldetag: 2018 04 09

(73) Inhaber:

VOLKSWAGEN AKTIENGESELLSCHAFT, 38440
WOLFSBURG, BERLINER RING 2 (DE)

(74) Vertreter:

Sonn & Partner Patentanwälte, 1010 Wien, Riemergasse 14
(AT)

(51) (54) Klassen; Warenverzeichnis:

Kl. 26-06: **Beleuchtung für Fahrzeuge**

(28) Anzahl der vorgelegten Musterabbildungen: 1

(55) Abbildung (schwarzweiß):

(11) Reg.Nr. **69067** (21) Aktenz.: **MU 184/2018**

(22) Anmeldetag: 2018 04 09

(73) Inhaber:

VOLKSWAGEN AKTIENGESELLSCHAFT, 38440
WOLFSBURG, BERLINER RING 2 (DE)

(74) Vertreter:

Sonn & Partner Patentanwälte, 1010 Wien, Riemergasse 14
(AT)

(51) (54) Klassen; Warenverzeichnis:

Kl. 12-16: **Fahrzeugteil**

(28) Anzahl der vorgelegten Musterabbildungen: 7

(55) Abbildung (schwarzweiß):



(Reg.Nr. 69067)

(11) Reg.Nr. **69068**

(21) Aktenz.: **MU 185/2018**

(22) Anmeldetag: 2018 04 09

(73) Inhaber:

VOLKSWAGEN AKTIENGESELLSCHAFT, 38440
WOLFSBURG, BERLINER RING 2 (DE)

(74) Vertreter:

Sonn & Partner Patentanwälte, 1010 Wien, Riemergasse 14
(AT)

(51) (54) Klassen; Warenverzeichnis:

Kl. 12-16: **Fahrzeugteil**

(28) Anzahl der vorgelegten Musterabbildungen: 7

(55) Abbildung (schwarzweiß):



(Reg.Nr. 69068)

(11) Reg.Nr. **69069**

(21) Aktenz.: **MU 186/2018**

(22) Anmeldetag: 2018 04 09

(73) Inhaber:

VOLKSWAGEN AKTIENGESELLSCHAFT, 38440
WOLFSBURG, BERLINER RING 2 (DE)

(74) Vertreter:

Sonn & Partner Patentanwälte, 1010 Wien, Riemergasse 14
(AT)

(51) (54) Klassen; Warenverzeichnis:

Kl. 12-16: **Fahrzeugteil**

(28) Anzahl der vorgelegten Musterabbildungen: 7

(55) Abbildung (schwarzweiß):



(Reg.Nr. 69069)

(11) Reg.Nr. **69070**

(21) Aktenz.: **MU 187/2018**

(22) Anmeldetag: 2018 04 09

(73) Inhaber:

VOLKSWAGEN AKTIENGESELLSCHAFT, 38440
WOLFSBURG, BERLINER RING 2 (DE)

(74) Vertreter:

Sonn & Partner Patentanwälte, 1010 Wien, Riemergasse 14
(AT)

(51) (54) Klassen; Warenverzeichnis:

Kl. 12-16: **Fahrzeugteil**

(28) Anzahl der vorgelegten Musterabbildungen: 7

(55) Abbildung (schwarzweiß):



(Reg.Nr. 69070)

(11) Reg.Nr. **69071** (21) Aktenz.: **MU 188/2018**

(22) Anmeldetag: 2018 04 09

(73) Inhaber:

VOLKSWAGEN AKTIENGESELLSCHAFT, 38440
WOLFSBURG, BERLINER RING 2 (DE)

(74) Vertreter:

Sonn & Partner Patentanwälte, 1010 Wien, Riemergasse 14
(AT)

(51) (54) Klassen; Warenverzeichnis:

Kl. 12-16: **Fahrzeugteil**

(28) Anzahl der vorgelegten Musterabbildungen: 7

(55) Abbildung (schwarzweiß):



(Reg.Nr. 69071)

(11) Reg.Nr. **69072** (21) Aktenz.: **MU 189/2018**

(22) Anmeldetag: 2018 04 09

(73) Inhaber:

VOLKSWAGEN AKTIENGESELLSCHAFT, 38440
WOLFSBURG, BERLINER RING 2 (DE)

(74) Vertreter:

Sonn & Partner Patentanwälte, 1010 Wien, Riemergasse 14
(AT)

(51) (54) Klassen; Warenverzeichnis:

Kl. 12-16: **Fahrzeugteil**

(28) Anzahl der vorgelegten Musterabbildungen: 7

(55) Abbildung (schwarzweiß):



(Reg.Nr. 69072)

(11) Reg.Nr. **69073** (21) Aktenz.: **MU 190/2018**

(22) Anmeldetag: 2018 04 09

(73) Inhaber:

VOLKSWAGEN AKTIENGESELLSCHAFT, 38440
WOLFSBURG, BERLINER RING 2 (DE)

(74) Vertreter:

Sonn & Partner Patentanwälte, 1010 Wien, Riemergasse 14
(AT)

(51) (54) Klassen; Warenverzeichnis:

Kl. 12-16: **Fahrzeugteil**

(28) Anzahl der vorgelegten Musterabbildungen: 7

(55) Abbildung (schwarzweiß):



(Reg.Nr. 69073)

(11) Reg.Nr. **69074** (21) Aktenz.: **MU 191/2018**

(22) Anmeldetag: 2018 04 09

(73) Inhaber:

VOLKSWAGEN AKTIENGESELLSCHAFT, 38440
WOLFSBURG, BERLINER RING 2 (DE)

(74) Vertreter:

Sonn & Partner Patentanwälte, 1010 Wien, Riemergasse 14
(AT)

(51) (54) Klassen; Warenverzeichnis:

Kl. 12-16: **Fahrzeugteil**

(28) Anzahl der vorgelegten Musterabbildungen: 7

(55) Abbildung (schwarzweiß):



(Reg.Nr. 69074)



(Reg.Nr. 69075)

(11) Reg.Nr. **69076** (21) Aktenz.: **MU 193/2018**

(22) Anmeldetag: 2018 04 09

(73) Inhaber:

VOLKSWAGEN AKTIENGESELLSCHAFT, 38440
WOLFSBURG, BERLINER RING 2 (DE)

(74) Vertreter:

Sonn & Partner Patentanwälte, 1010 Wien, Riemergasse 14
(AT)

(51) (54) Klassen; Warenverzeichnis:

Kl. 12-16: **Fahrzeugteil**

(28) Anzahl der vorgelegten Musterabbildungen: 7

(55) Abbildung (schwarzweiß):



(Reg.Nr. 69076)

(11) Reg.Nr. **69075** (21) Aktenz.: **MU 192/2018**

(22) Anmeldetag: 2018 04 09

(73) Inhaber:

VOLKSWAGEN AKTIENGESELLSCHAFT, 38440
WOLFSBURG, BERLINER RING 2 (DE)

(74) Vertreter:

Sonn & Partner Patentanwälte, 1010 Wien, Riemergasse 14
(AT)

(51) (54) Klassen; Warenverzeichnis:

Kl. 12-16: **Fahrzeugteil**

(28) Anzahl der vorgelegten Musterabbildungen: 7

(55) Abbildung (schwarzweiß):

(11) Reg.Nr. **69077** (21) Aktenz.: **MU 194/2018**

(22) Anmeldetag: 2018 04 09

(73) Inhaber:

VOLKSWAGEN AKTIENGESELLSCHAFT, 38440
WOLFSBURG, BERLINER RING 2 (DE)

(74) Vertreter:

Sonn & Partner Patentanwälte, 1010 Wien, Riemergasse 14
(AT)

(51) (54) Klassen; Warenverzeichnis:

Kl. 12-16: **Fahrzeugteil**

(28) Anzahl der vorgelegten Musterabbildungen: 7

(55) Abbildung (schwarzweiß):



(Reg.Nr. 69077)

(11) Reg.Nr. **69078**

(21) Aktenz.: **MU 195/2018**

(22) Anmeldetag: 2018 04 09

(73) Inhaber:

VOLKSWAGEN AKTIENGESELLSCHAFT, 38440
WOLFSBURG, BERLINER RING 2 (DE)

(74) Vertreter:

Sonn & Partner Patentanwälte, 1010 Wien, Riemergasse 14
(AT)

(51) (54) Klassen; Warenverzeichnis:

Kl. 12-16: **Fahrzeugteil**

(28) Anzahl der vorgelegten Musterabbildungen: 7

(55) Abbildung (schwarzweiß):



(Reg.Nr. 69078)

(11) Reg.Nr. **69079**

(21) Aktenz.: **MU 196/2018**

(22) Anmeldetag: 2018 04 09

(73) Inhaber:

VOLKSWAGEN AKTIENGESELLSCHAFT, 38440
WOLFSBURG, BERLINER RING 2 (DE)

(74) Vertreter:

Sonn & Partner Patentanwälte, 1010 Wien, Riemergasse 14
(AT)

(51) (54) Klassen; Warenverzeichnis:

Kl. 12-16: **Fahrzeugteil**

(28) Anzahl der vorgelegten Musterabbildungen: 7

(55) Abbildung (schwarzweiß):



(Reg.Nr. 69079)

(11) Reg.Nr. **69080**

(21) Aktenz.: **MU 197/2018**

(22) Anmeldetag: 2018 04 09

(73) Inhaber:

VOLKSWAGEN AKTIENGESELLSCHAFT, 38440
WOLFSBURG, BERLINER RING 2 (DE)

(74) Vertreter:

Sonn & Partner Patentanwälte, 1010 Wien, Riemergasse 14
(AT)

(51) (54) Klassen; Warenverzeichnis:

Kl. 12-16: **Fahrzeugteil**

(28) Anzahl der vorgelegten Musterabbildungen: 7

(55) Abbildung (schwarzweiß):



007299 007600

(Reg.Nr. 69080)

Übertragung

auf:

007600 017967 017968 018315

ANTONIO PUIG SA, 08902 L'Hospitalet de Llobregat (ES)

Erlöschen

wegen Nichtzahlung der Erneuerungsgebühr:

027827	027828	027829	027830	027901
027902	028110	028267	028268	028269
028274	028280	028281	028290	028291
028292	028300	028335	030305	030306
051640	051641	051668	051669	051670
051671	051722	051819	051821	051822
051829	052056	053548	053553	053555
053556	053569	053570	053571	053572
053575	053576	053577	053578	060857
064720	064721	064722	064723	064724
064725	064726	064930	064931	064932
064933	064934	064935	065001	065002
065003	065004	065051	065052	065053
065054	065055	065056	065057	065058
065059	065060	065061	065062	065063
065064	065065	065066	065067	065068
065069	065070	065071	065072	065073
065074	065075	065076	065077	065078
065079	065255	065738	065739	065740
065741	065742	065743	065744	065745
065746	065747	065748	065749	065750
065751				

Erlöschen

wegen Zeitablauf:

ÖSTERREICHISCHER MUSTERANZEIGER



Wien, 20. Juni 2018 / Nr. 6

Erscheint am 20. jedes Monats

Redaktion, Verwaltung und Verlag
im Österreichischen Patentamt
Wien XX., Dresdner Straße 87
Postanschrift: Postfach 95
1200 Wien

Inhalt

- **Registrierungen (69081 bis 69110)**
- **Wiederaufleben**
- **Erlöschen**

Bemerkungen:

Der Schutzbeginn stimmt mit dem Tag der Veröffentlichung und Registrierung des Musters überein.

Die Schutzdauer beträgt fünf Jahre beginnend mit dem Tag der Anmeldung und kann durch rechtzeitige Erneuerung viermal um je fünf Jahre verlängert werden.

Der Musteranmelder kann bis zu zehn verschiedene Musterabbildungen vorlegen. Veröffentlicht wird nur die hierfür vom Anmelder bzw. vom Patentamt ausgewählte Abbildung in schwarzweiß, wobei angegeben ist, ob diese Abbildung farbig oder schwarzweiß vorgelegt wurde.

Die jeweils neben den bibliographischen Daten stehenden Zahlen entsprechen dem WIPO-Standard St. 80 und dienen der zusätzlichen Kennzeichnung dieser Daten.

Kl. = Klasse nach der Klasseneinteilung des Abkommens von Locarno zur Errichtung einer internationalen Klassifikation für gewerbliche Muster und Modelle, BGBl.Nr. 496/1990.

<u>Ländercode</u>							
AD	ANDORRA	DE	DEUTSCHLAND	IN	INDIEN	PA	PANAMA
AE	VEREINIGTE ARABISCHE EMIRATE	DJ	DSCHIBUTI	IQ	IRAK	PE	PERU
AF	AFGHANISTAN	DK	DÄNEMARK	IR	IRAN	PF	FRANZÖSISCH POLYNESIEN
AG	ANTIGUA UND BARBUDA	DM	DOMINICA	IS	ISLAND	PG	PAPUA NEUGUINEA
AI	ANGUILLA	DO	DOMINIKANISCHE REPUBLIK	IT	ITALIEN	PH	PHILIPPINEN
AL	ALBANIEN	DZ	ALGERIEN	JE	JERSEY	PK	PAKISTAN
AM	ARMENIEN	EA	EURASISCHE PATENTORGANISATION (EAPO)	JM	JAMAICA	PL	POLEN
AN	NIEDERLÄNDISCHE ANTILLEN	EC	ECUADOR	JO	JORDANIEN	PR	PUERTO RICO
AO	ANGOLA	EE	ESTLAND	JP	JAPAN	PT	PORTUGAL
AP	AFRIKANISCHE REGIONALE ORGANISATION FÜR GEISTIGES EIGENTUM (ARIPO)	EG	ÄGYPTEN	KE	KENIA	PW	PALAU
AR	ARGENTINIEN	EH	WEST SAHARA	KH	KAMBODSCHA	PY	PARAGUAY
AT	ÖSTERREICH	EM	AMT DER EUROPÄISCHEN UNION FÜR GEISTIGES EIGENTUM (EUIPO)	KI	KIRIBATI	QA	KATAR
AU	AUSTRALIEN	EP	EUROPÄISCHES PATENTAMT	KM	KOMOREN	RE	REUNION
AW	ARUBA	ER	ERITREA	KN	ST. KITTS UND NEVIS	RO	RUMÄNIEN
AZ	ASERBAIDSCHAN	ES	SPANIEN	KP	DEMOKRATISCHE VOLKSREPUBLIK KOREA	RS	SERBIEN
BA	BOSNIEN UND HERZEGOWINA	ET	ÄTHIOPIEN	KR	KOREA	RU	RUSSISCHE FÖDERATION
BB	BARBADOS	EU	Europäische Union	KW	KUWAIT	RW	RUANDA
BD	BANGLADESCH	FI	FINNLAND	KY	KAIMANINSELN (CAYMAN ISLANDS)	SA	SAUDIARABIEN
BE	BELGIEN	FJ	FIDSCHI	LA	LAOS	SB	SALOMONEN
BF	BURKINA FASO	FK	FALKLAND INSELN (MALWINEN)	LC	SANTA LUCIA	SC	SEYCHELLEN
BG	BULGARIEN	FO	FÄRÖER INSELN	LI	LIECHTENSTEIN	SD	SUDAN
BH	BAHRAIN	FR	FRANKREICH	LK	SRI LANKA	SE	SCHWEDEN
BI	BURUNDI	GA	GABUN	LR	LIBERIA	SG	SINGAPUR
BJ	BENIN	GB	VEREINIGTES KÖNIGREICH	LS	LESOTHO	SH	SANKT HELENA, ASCENSION UND TRISTAN DA CUNHA
BM	BERMUDA	GC	PATENTAMT DES KOOPERATIONSRATS DER ARABISCHEN STAATEN DES GOLFES (GCC)	LT	LITAUEN	SI	SLOWENIEN
BN	BRUNEI DARUSSALAM	GD	GRENADA	LU	LUXEMBURG	SK	SLOWAKEI
BO	BOLIVIEN, PLURINATIONALER STAAT	GE	GEORGIEN	LV	LETTLAND	SL	SIERRA LEONE
BQ	BONAIRE, SANKT EUSTATIUS UND SABA	GG	GUERNSEY	LY	LYBIEN	SM	SAN MARINO
BR	BRASILIEN	GH	GHANA	MA	MAROKKO	SN	SENEGAL
BS	BAHAMAS	GI	GIBRALTAR	MC	MONACO	SO	SOMALIA
BT	BHUTAN	GL	GRÖNLAND	MD	MOLDAU	SR	SURINAM
BV	BOUVETINSEL	GM	GAMBIA	ME	MONTENEGRO	SS	SÜDSUDAN
BW	BOTSWANA	GN	GUINEA	MG	MADAGASKAR	ST	SÃO TOMÉ UND PRINCIPE
BX	BENELUX MARKENAMT (BOIP)	GP	GUADELOUPE	MH	MARSHALL INSELN	SU	SOWJETUNION/UDSSR
BY	BELARUS (WEIßRUSSLAND)	GQ	ÄQUATORIALGUINEA	ML	MAZEDONIEN	SV	EL SALVADOR
BZ	BELIZE	GR	GRIECHENLAND	MK	MALI	SX	ST. MARTIN (NIEDERLÄNDISCHE VERWALTUNG)
CA	KANADA	GS	SÜDGEORGIEN UND DIE SÜDLICHEN SANDWICHINSELN	MM	MYANMAR	SY	SYRIEN
CD	DEMOKRATISCHE REPUBLIK KONGO	GT	GUATEMALA	MN	MONGOLEI	SZ	SWAZILAND
CF	ZENTRALAFRIKANISCHE REPUBLIK	GU	GUAM	MO	MACAO	TC	TURKS- UND CAICOSINSELN
CG	KONGO	GW	GUINEA-BISSAU	MP	NÖRDLICHE MARIANEN	TD	TSCHAD
CH	SCHWEIZ	GY	GUYANA	MR	MAURETANIEN	TG	TOGO
CI	ELFENBEINKÜSTE	HK	HONGKONG (VERWALTUNG DER VOLKSREPUBLIK CHINA)	MS	MONTSERRAT	TH	THAILAND
CK	COOK-INSELN	HN	HONDURAS	MU	MAURITIUS	TJ	TADSCHIKISTAN
CL	CHILE	HR	KROATIEN	MV	MALEDIVEN	TK	TOKELAU
CM	KAMERUN	HT	HAITI	MW	MALAWI	TL	TIMOR-LESTE
CN	CHINA	HU	UNGARN	MX	MEXIKO	TM	TURKMENISTAN
CO	KOLUMBIEN	IB	INTERNATIONALES BÜRO DER WELTORGANISATION FÜR GEISTIGES EIGENTUM (WIPO)	MY	MALAYSIEN	TN	TUNESIEN
CR	COSTA RICA	ID	INDONESIEN	MZ	MOZAMBIQUE	TO	TONGA
CS	TSCHECHISCHE UND SLOWAKISCHE FÖD. REP./CSFR	IE	IRLAND	NA	NAMIBIEN	TR	TÜRKEI
CU	KUBA	IL	ISRAEL	NC	NEU KALEDONIEN	TT	TRINIDAD UND TOBAGO
CV	KAP VERDE	IM	ISLE OF MAN	NE	NIGER	TV	TUVALU
CW	CURAÇAO			NG	NIGERIEN	TW	TAIWAN
CY	ZYPERN			NI	NICARAGUA	TZ	TANSANIA
CZ	TSCHECHIEN			NL	NIEDERLANDE	UA	UKRAINE
DD	DDR (ALT)			NO	NORWEGEN	UG	UGANDA
				NP	NEPAL	UM	UNIONSMARKE
				NR	NAURU	US	VEREINIGTE STAATEN VON AMERIKA
				NZ	NEUSEELAND	UY	URUGUAY
				OA	AFRIKANISCHE ORGANISATION FÜR GEISTIGES EIGENTUM (OAPI)	UZ	USBEKISTAN
				OM	OMAN	VA	VATIKAN

VC SANKT VINCENT UND
DIE GRENADINEN
VE VENEZUELA
VG JUNGFERN-INSELN
(BRITISCH)
VI -- NEU --
VN VIETNAM
VU VANUATU
WO INTERNATIONALES
BÜRO DER
WELTORGANISATION
FÜR GEISTIGES
EIGENTUM (WIPO)
WS SAMOA
XN NORDISCHES PATENT
INSTITUT (NPI)
YE JEMEN
YU JUGOSLAWIEN/SFRJ
ZA SÜDAFRIKA
ZM SAMBIA
ZW ZIMBABWE

Registrierungen

Schutzdauerbeginn: 20. Juni 2018

(11) Reg.Nr. **69081** (21) Aktenz.: **MU 5/2017**

(22) Anmeldetag: 2017 01 09

(73) Inhaber:

Ing. Raphael Ebner, 8600 Bruck an der Mur, Wiener Straße 48 (AT)

(74) Vertreter:

BAJC ERWIN DR., ZACH PETER DR., TEUBL REINHARD DR., TERLER HARALD MAG., RECHTSANWÄLTE, 8600 BRÜCK AN DER MUR, MITTERGASSE 28 (AT)

(51) (54) Klassen; Warenverzeichnis:

Kl. 25-03: **Kreuz, Gipfelkreuz**

(57) Beschreibung vorgelegt

(28) Anzahl der vorgelegten Musterabbildungen: 1

(55) Abbildung (färbig):



(Reg.Nr. 69081)

(11) Reg.Nr. **69082** (21) Aktenz.: **MU 657/2017**

(22) Anmeldetag: 2017 10 09

(73) Inhaber:

GRAZETTA GmbH, 8010 Graz, Opernring 4 (AT)

(74) Vertreter:

Dr. MMag. Rainer Beck, 8010 Graz, Keesgasse 7 (AT)

(72) Schöpfer:

Kada Alexander, 8010 Graz, Glacisstraße 9 (AT)

(51) (54) Klassen; Warenverzeichnis:

Kl. 19-04: **Buch, Heft, Magazin, Katalog**

(57) Beschreibung vorgelegt

(28) Anzahl der vorgelegten Musterabbildungen: 1

(55) Abbildung (färbig):



(Reg.Nr. 69082)

(11) Reg.Nr. **69083** (21) Aktenz.: **MU 58/2018**

(22) Anmeldetag: 2018 02 27

(73) Inhaber:

PSA AUTOMOBILES SA, 78300 Poissy, 2-10 Boulevard de l'Europe (FR)

(74) Vertreter:

Haffner und Keschmann Patentanwälte GmbH, 1010 Wien, Schottengasse 3a (AT)

(51) (54) Klassen; Warenverzeichnis:

Kl. 26-06: **linke Rückleuchte für Kraftfahrzeuge**

(57) Beschreibung vorgelegt

(28) Anzahl der vorgelegten Musterabbildungen: 7

(55) Abbildung (färbig):



(Reg.Nr. 69083)

(11) Reg.Nr. **69084** (21) Aktenz.: **MU 59/2018**

(22) Anmeldetag: 2018 02 27

(73) Inhaber:

PSA AUTOMOBILES SA, 78300 Poissy, 2-10 Boulevard de l'Europe (FR)

(74) Vertreter:

Haffner und Keschmann Patentanwälte GmbH, 1010 Wien,
Schottengasse 3a (AT)

(51) (54) Klassen; Warenverzeichnis:

Kl. 26-06: **linke Rückleuchte für Kraftfahrzeuge**

(57) Beschreibung vorgelegt

(28) Anzahl der vorgelegten Musterabbildungen: 7

(55) Abbildung (färbig):



(Reg.Nr. 69084)

(11) Reg.Nr. **69085**

(21) Aktenz.: **MU 60/2018**

(22) Anmeldetag: 2018 02 27

(73) Inhaber:

PSA AUTOMOBILES SA, 78300 Poissy, 2-10 Boulevard de
l'Europe (FR)

(74) Vertreter:

Haffner und Keschmann Patentanwälte GmbH, 1010 Wien,
Schottengasse 3a (AT)

(51) (54) Klassen; Warenverzeichnis:

Kl. 26-06: **rechte Rückleuchte für Kraftfahrzeuge**

(57) Beschreibung vorgelegt

(28) Anzahl der vorgelegten Musterabbildungen: 7

(55) Abbildung (färbig):



(Reg.Nr. 69085)

(11) Reg.Nr. **69086**

(21) Aktenz.: **MU 61/2018**

(22) Anmeldetag: 2018 02 27

(73) Inhaber:

PSA AUTOMOBILES SA, 78300 Poissy, 2-10 Boulevard de
l'Europe (FR)

(74) Vertreter:

Haffner und Keschmann Patentanwälte GmbH, 1010 Wien,
Schottengasse 3a (AT)

(51) (54) Klassen; Warenverzeichnis:

Kl. 26-06: **rechte Rückleuchte für Kraftfahrzeuge**

(57) Beschreibung vorgelegt

(28) Anzahl der vorgelegten Musterabbildungen: 7

(55) Abbildung (färbig):



(Reg.Nr. 69086)

(11) Reg.Nr. **69087**

(21) Aktenz.: **MU 62/2018**

(22) Anmeldetag: 2018 02 27

(73) Inhaber:

PSA AUTOMOBILES SA, 78300 Poissy, 2-10 Boulevard de
l'Europe (FR)

(74) Vertreter:

Haffner und Keschmann Patentanwälte GmbH, 1010 Wien,
Schottengasse 3a (AT)

(51) (54) Klassen; Warenverzeichnis:

Kl. 26-06: **linker Scheinwerfer für Kraftfahrzeuge**

(57) Beschreibung vorgelegt

(28) Anzahl der vorgelegten Musterabbildungen: 7

(55) Abbildung (schwarzweiß):



(Reg.Nr. 69087)

(11) Reg.Nr. **69088** (21) Aktenz.: **MU 63/2018**

(22) Anmeldetag: 2018 02 27

(73) Inhaber:

PSA AUTOMOBILES SA, 78300 Poissy, 2-10 Boulevard de l'Europe (FR)

(74) Vertreter:

Haffner und Keschmann Patentanwälte GmbH, 1010 Wien, Schottengasse 3a (AT)

(51) (54) Klassen; Warenverzeichnis:

Kl. 26-06: **rechter Scheinwerfer für Kraftfahrzeuge**

(57) Beschreibung vorgelegt

(28) Anzahl der vorgelegten Musterabbildungen: 7

(55) Abbildung (schwarzweiß):



(Reg.Nr. 69088)

(11) Reg.Nr. **69089** (21) Aktenz.: **MU 64/2018**

(22) Anmeldetag: 2018 02 27

(73) Inhaber:

PSA AUTOMOBILES SA, 78300 Poissy, 2-10 Boulevard de l'Europe (FR)

(74) Vertreter:

Haffner und Keschmann Patentanwälte GmbH, 1010 Wien, Schottengasse 3a (AT)

(51) (54) Klassen; Warenverzeichnis:

Kl. 26-06: **linker Scheinwerfer für Kraftfahrzeuge**

(57) Beschreibung vorgelegt

(28) Anzahl der vorgelegten Musterabbildungen: 7

(55) Abbildung (färbig):



(Reg.Nr. 69089)

(11) Reg.Nr. **69090** (21) Aktenz.: **MU 65/2018**

(22) Anmeldetag: 2018 02 27

(73) Inhaber:

PSA AUTOMOBILES SA, 78300 Poissy, 2-10 Boulevard de l'Europe (FR)

(74) Vertreter:

Haffner und Keschmann Patentanwälte GmbH, 1010 Wien, Schottengasse 3a (AT)

(51) (54) Klassen; Warenverzeichnis:

Kl. 26-06: **rechter Scheinwerfer für Kraftfahrzeuge**

(57) Beschreibung vorgelegt

(28) Anzahl der vorgelegten Musterabbildungen: 7

(55) Abbildung (färbig):



(Reg.Nr. 69090)

(11) Reg.Nr. **69091** (21) Aktenz.: **MU 66/2018**

(22) Anmeldetag: 2018 02 27

(73) Inhaber:

PSA AUTOMOBILES SA, 78300 Poissy, 2-10 Boulevard de l'Europe (FR)

(74) Vertreter:

Haffner und Keschmann Patentanwälte GmbH, 1010 Wien, Schottengasse 3a (AT)

(51) (54) Klassen; Warenverzeichnis:

Kl. 12-16: **Motorhaube für Kraftfahrzeuge**

(57) Beschreibung vorgelegt

(28) Anzahl der vorgelegten Musterabbildungen: 7

(55) Abbildung (schwarzweiß):

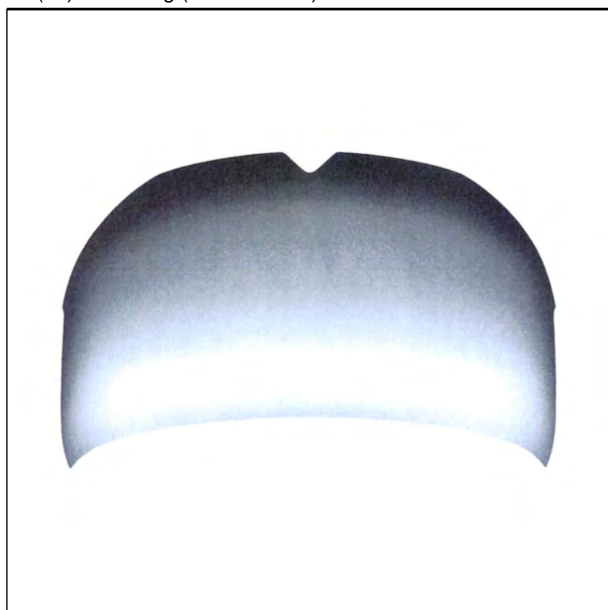

(Reg.Nr. 69091)



(Reg.Nr. 69092)

(11) Reg.Nr. **69093** (21) Aktenz.: **MU 68/2018**

(22) Anmeldetag: 2018 02 27

(73) Inhaber:

PSA AUTOMOBILES SA, 78300 Poissy, 2-10 Boulevard de l'Europe (FR)

(74) Vertreter:

Haffner und Keschmann Patentanwälte GmbH, 1010 Wien, Schottengasse 3a (AT)

(51) (54) Klassen; Warenverzeichnis:

Kl. 12-16: **vordere Stoßstange für Kraftfahrzeuge**

(57) Beschreibung vorgelegt

(28) Anzahl der vorgelegten Musterabbildungen: 7

(55) Abbildung (schwarzweiß):



(Reg.Nr. 69093)

(11) Reg.Nr. **69092** (21) Aktenz.: **MU 67/2018**

(22) Anmeldetag: 2018 02 27

(73) Inhaber:

PSA AUTOMOBILES SA, 78300 Poissy, 2-10 Boulevard de l'Europe (FR)

(74) Vertreter:

Haffner und Keschmann Patentanwälte GmbH, 1010 Wien, Schottengasse 3a (AT)

(51) (54) Klassen; Warenverzeichnis:

Kl. 12-16: **Frontgrill für Kraftfahrzeuge**

(57) Beschreibung vorgelegt

(28) Anzahl der vorgelegten Musterabbildungen: 7

(55) Abbildung (schwarzweiß):

(11) Reg.Nr. **69094** (21) Aktenz.: **MU 69/2018**

(22) Anmeldetag: 2018 02 27

(73) Inhaber:

PSA AUTOMOBILES SA, 78300 Poissy, 2-10 Boulevard de l'Europe (FR)

(74) Vertreter:

Haffner und Keschmann Patentanwälte GmbH, 1010 Wien,
Schottengasse 3a (AT)

(51) (54) Klassen; Warenverzeichnis:

Kl. 12-16: **vorderer Kühlergrill für Kraftfahrzeuge**

(57) Beschreibung vorgelegt

(28) Anzahl der vorgelegten Musterabbildungen: 7

(55) Abbildung (schwarzweiß):



(Reg.Nr. 69094)

(11) Reg.Nr. **69095**

(21) Aktenz.: **MU 70/2018**

(22) Anmeldetag: 2018 02 27

(73) Inhaber:

PSA AUTOMOBILES SA, 78300 Poissy, 2-10 Boulevard de
l'Europe (FR)

(74) Vertreter:

Haffner und Keschmann Patentanwälte GmbH, 1010 Wien,
Schottengasse 3a (AT)

(51) (54) Klassen; Warenverzeichnis:

Kl. 12-16: **linke Türverkleidung für Kraftfahrzeuge**

(57) Beschreibung vorgelegt

(28) Anzahl der vorgelegten Musterabbildungen: 7

(55) Abbildung (schwarzweiß):



(Reg.Nr. 69095)

(11) Reg.Nr. **69096**

(21) Aktenz.: **MU 71/2018**

(22) Anmeldetag: 2018 02 27

(73) Inhaber:

PSA AUTOMOBILES SA, 78300 Poissy, 2-10 Boulevard de
l'Europe (FR)

(74) Vertreter:

Haffner und Keschmann Patentanwälte GmbH, 1010 Wien,
Schottengasse 3a (AT)

(51) (54) Klassen; Warenverzeichnis:

Kl. 12-16: **rechte Türverkleidung für Kraftfahrzeuge**

(57) Beschreibung vorgelegt

(28) Anzahl der vorgelegten Musterabbildungen: 7

(55) Abbildung (schwarzweiß):



(Reg.Nr. 69096)

(11) Reg.Nr. **69097**

(21) Aktenz.: **MU 72/2018**

(22) Anmeldetag: 2018 02 27

(73) Inhaber:

PSA AUTOMOBILES SA, 78300 Poissy, 2-10 Boulevard de
l'Europe (FR)

(74) Vertreter:

Haffner und Keschmann Patentanwälte GmbH, 1010 Wien,
Schottengasse 3a (AT)

(51) (54) Klassen; Warenverzeichnis:

Kl. 12-16: **linke Vordertür für Kraftfahrzeuge**

(57) Beschreibung vorgelegt

(28) Anzahl der vorgelegten Musterabbildungen: 7

(55) Abbildung (schwarzweiß):



(Reg.Nr. 69097)

(11) Reg.Nr. **69098** (21) Aktenz.: **MU 73/2018**

(22) Anmeldetag: 2018 02 27

(73) Inhaber:

PSA AUTOMOBILES SA, 78300 Poissy, 2-10 Boulevard de l'Europe (FR)

(74) Vertreter:

Haffner und Keschmann Patentanwälte GmbH, 1010 Wien, Schottengasse 3a (AT)

(51) (54) Klassen; Warenverzeichnis:

Kl. 12-16: **linke Hintertür für Kraftfahrzeuge**

(57) Beschreibung vorgelegt

(28) Anzahl der vorgelegten Musterabbildungen: 7

(55) Abbildung (schwarzweiß):



(Reg.Nr. 69098)

(11) Reg.Nr. **69099** (21) Aktenz.: **MU 74/2018**

(22) Anmeldetag: 2018 02 27

(73) Inhaber:

PSA AUTOMOBILES SA, 78300 Poissy, 2-10 Boulevard de l'Europe (FR)

(74) Vertreter:

Haffner und Keschmann Patentanwälte GmbH, 1010 Wien, Schottengasse 3a (AT)

(51) (54) Klassen; Warenverzeichnis:

Kl. 12-16: **untere vordere Stoßstange für Kraftfahrzeuge**

(57) Beschreibung vorgelegt

(28) Anzahl der vorgelegten Musterabbildungen: 7

(55) Abbildung (schwarzweiß):



(Reg.Nr. 69099)

(11) Reg.Nr. **69100** (21) Aktenz.: **MU 75/2018**

(22) Anmeldetag: 2018 02 27

(73) Inhaber:

PSA AUTOMOBILES SA, 78300 Poissy, 2-10 Boulevard de l'Europe (FR)

(74) Vertreter:

Haffner und Keschmann Patentanwälte GmbH, 1010 Wien, Schottengasse 3a (AT)

(51) (54) Klassen; Warenverzeichnis:

Kl. 12-16: **untere hintere Stoßstange für Kraftfahrzeuge**

(57) Beschreibung vorgelegt

(28) Anzahl der vorgelegten Musterabbildungen: 7

(55) Abbildung (schwarzweiß):



(Reg.Nr. 69100)

(11) Reg.Nr. **69101** (21) Aktenz.: **MU 76/2018**

(22) Anmeldetag: 2018 02 27

(73) Inhaber:

PSA AUTOMOBILES SA, 78300 Poissy, 2-10 Boulevard de l'Europe (FR)

(74) Vertreter:

Haffner und Keschmann Patentanwälte GmbH, 1010 Wien, Schottengasse 3a (AT)

(51) (54) Klassen; Warenverzeichnis:

Kl. 12-16: **hintere Stoßstange für Kraftfahrzeuge**

(57) Beschreibung vorgelegt

(28) Anzahl der vorgelegten Musterabbildungen: 7

(55) Abbildung (schwarzweiß):



(Reg.Nr. 69101)

(11) Reg.Nr. **69102** (21) Aktenz.: **MU 77/2018**

(22) Anmeldetag: 2018 02 27

(73) Inhaber:

PSA AUTOMOBILES SA, 78300 Poissy, 2-10 Boulevard de l'Europe (FR)

(74) Vertreter:

Haffner und Keschmann Patentanwälte GmbH, 1010 Wien, Schottengasse 3a (AT)

(51) (54) Klassen; Warenverzeichnis:

Kl. 12-16: **hintere linke Türverkleidung für Kraftfahrzeuge**

(57) Beschreibung vorgelegt

(28) Anzahl der vorgelegten Musterabbildungen: 7

(55) Abbildung (schwarzweiß):



(Reg.Nr. 69102)

(11) Reg.Nr. **69103** (21) Aktenz.: **MU 78/2018**

(22) Anmeldetag: 2018 02 27

(73) Inhaber:

PSA AUTOMOBILES SA, 78300 Poissy, 2-10 Boulevard de l'Europe (FR)

(74) Vertreter:

Haffner und Keschmann Patentanwälte GmbH, 1010 Wien, Schottengasse 3a (AT)

(51) (54) Klassen; Warenverzeichnis:

Kl. 12-16: **hintere rechte Türverkleidung für Kraftfahrzeuge**

(57) Beschreibung vorgelegt

(28) Anzahl der vorgelegten Musterabbildungen: 7

(55) Abbildung (schwarzweiß):



(Reg.Nr. 69103)

(11) Reg.Nr. **69104** (21) Aktenz.: **MU 79/2018**

(22) Anmeldetag: 2018 02 27

(73) Inhaber:

PSA AUTOMOBILES SA, 78300 Poissy, 2-10 Boulevard de l'Europe (FR)

(74) Vertreter:

Haffner und Keschmann Patentanwälte GmbH, 1010 Wien,
Schottengasse 3a (AT)

(51) (54) Klassen; Warenverzeichnis:

Kl. 12-16: **rechte Vordertür für Kraftfahrzeuge**

(57) Beschreibung vorgelegt

(28) Anzahl der vorgelegten Musterabbildungen: 7

(55) Abbildung (schwarzweiß):



(Reg.Nr. 69104)

(11) Reg.Nr. **69105**

(21) Aktenz.: **MU 80/2018**

(22) Anmeldetag: 2018 02 27

(73) Inhaber:

PSA AUTOMOBILES SA, 78300 Poissy, 2-10 Boulevard de
l'Europe (FR)

(74) Vertreter:

Haffner und Keschmann Patentanwälte GmbH, 1010 Wien,
Schottengasse 3a (AT)

(51) (54) Klassen; Warenverzeichnis:

Kl. 12-16: **rechte Hintertür für Kraftfahrzeuge**

(57) Beschreibung vorgelegt

(28) Anzahl der vorgelegten Musterabbildungen: 7

(55) Abbildung (schwarzweiß):



(Reg.Nr. 69105)

(11) Reg.Nr. **69106**

(21) Aktenz.: **MU 81/2018**

(22) Anmeldetag: 2018 02 27

(73) Inhaber:

PSA AUTOMOBILES SA, 78300 Poissy, 2-10 Boulevard de
l'Europe (FR)

(74) Vertreter:

Haffner und Keschmann Patentanwälte GmbH, 1010 Wien,
Schottengasse 3a (AT)

(51) (54) Klassen; Warenverzeichnis:

Kl. 12-16: **Heckklappe für Kraftfahrzeuge**

(57) Beschreibung vorgelegt

(28) Anzahl der vorgelegten Musterabbildungen: 7

(55) Abbildung (schwarzweiß):



(Reg.Nr. 69106)

(11) Reg.Nr. **69107**

(21) Aktenz.: **MU 82/2018**

(22) Anmeldetag: 2018 02 27

(73) Inhaber:

PSA AUTOMOBILES SA, 78300 Poissy, 2-10 Boulevard de
l'Europe (FR)

(74) Vertreter:

Haffner und Keschmann Patentanwälte GmbH, 1010 Wien,
Schottengasse 3a (AT)

(51) (54) Klassen; Warenverzeichnis:

Kl. 12-08: **Kraftfahrzeug**

(57) Beschreibung vorgelegt

(28) Anzahl der vorgelegten Musterabbildungen: 8

(55) Abbildung (färbig):



(Reg.Nr. 69107)

(11) Reg.Nr. **69108** (21) Aktenz.: **MU 163/2018**

(22) Anmeldetag: 2018 04 09

(73) Inhaber:

Karl Inselsbacher, 5400 Hallein, Pedersenstraße 3 (AT)

(74) Vertreter:

Ing. Mag. Peter Huber, 5400 Hallein, Molnarplatz 1 (AT)

(72) Schöpfer:

Inselsbacher Karl, 5400 Hallein, Pedersenstraße 3 (AT)

(51) (54) Klassen; Warenverzeichnis:

Kl. 19-08: **Karte, Visitenkarte, Identitätskarte**

(28) Anzahl der vorgelegten Musterabbildungen: 2

(55) Abbildung (färbig):



(Reg.Nr. 69108)

(11) Reg.Nr. **69109** (21) Aktenz.: **MU 205/2018**

(22) Anmeldetag: 2018 04 26

(73) Inhaber:

VEREIN OÖ OFENHOLZ, 4021 Linz, Auf der Gugl 3 (AT)

(51) (54) Klassen; Warenverzeichnis:

Kl. 09-03: **Ofenholzbox**

(57) Beschreibung vorgelegt

(28) Anzahl der vorgelegten Musterabbildungen: 4

(55) Abbildung (färbig):



(Reg.Nr. 69109)

(11) Reg.Nr. **69110** (21) Aktenz.: **MU 212/2018**

(22) Anmeldetag: 2018 05 18

(73) Inhaber:

Robert Österbauer, 5020 Salzburg, Kühbergstraße 40A (AT)

(74) Vertreter:

Sluka Hammerer Tevini Rechtsanwälte GmbH, 5020 Salzburg, Alpenstraße 26 (AT)

(51) (54) Klassen; Warenverzeichnis:

Kl. 21-01: **Spiel, Brettspiel**

(28) Anzahl der vorgelegten Musterabbildungen: 2

(55) Abbildung (färbig):



(Reg.Nr. 69110)

Wiederaufleben eines Musters
durch Bewilligung einer Wiedereinsetzung:

64401

Erlöschen

wegen Nichtzahlung der Erneuerungsgebühr:

028501	028502	028503	028504	028658
028659	029600	052114	052321	052322
052323	052324	052325	052326	052366
052367	052368	052369	060864	060865
060866	060904	060905	060906	060907
061387	064214	064302	064603	064604
064605	064606	064607	064608	064609
064610	064611	064612	064613	064614
064615	064727	064728	064729	064730
064731	064732	064733	064734	064735
064783	064787	064844	064845	064846
064847	064848	064849	064850	064851
064852	064853	064854	064855	064856
064936	064937	064938	064939	064940
064941	064942	064943	064944	064945
065007	065090	065091	065256	065752
065753	065754	065755	065756	065757
065758	065759	065760	065761	065762
065763	065764	065765	065766	065767
065768	065769	065770	065771	065772
065773	065774	065775	065776	065777
065778	065779	065780	065781	065782
065783	065784	065785	065786	065787
065788	065789	065790	065791	065792
065793	065794	065795	065796	065797
065798	065799	065800	065801	065802
065803	065804	065805	065806	065807
065808	065809	065810	065811	065812
065813	065814	065815	065816	065817
065818	065819	065820	065821	065822
065823	065824	065825	065826	065827
065828	065829	065830	065831	065832
065833	065834	065835	065836	065837
065838	065839	065840	065841	065842
065843	065844	065845	065846	065847
065848	065849	065850	065851	

Erlöschen

wegen Zeitablauf:

007614	007617	007618	007671	007672
007696	007698	007699	007700	007703
007704	007705			

ÖSTERREICHISCHER MUSTERANZEIGER



Wien, 20. Juli 2018 / Nr. 7

Erscheint am 20. jedes Monats

Redaktion, Verwaltung und Verlag
im Österreichischen Patentamt
Wien XX., Dresdner Straße 87
Postanschrift: Postfach 95
1200 Wien

Inhalt

- **Registrierungen (69111 bis 69146)**
- **Übertragungen**
- **Erlöschen**

Bemerkungen:

Der Schutzbeginn stimmt mit dem Tag der Veröffentlichung und Registrierung des Musters überein.

Die Schutzdauer beträgt fünf Jahre beginnend mit dem Tag der Anmeldung und kann durch rechtzeitige Erneuerung viermal um je fünf Jahre verlängert werden.

Der Musteranmelder kann bis zu zehn verschiedene Musterabbildungen vorlegen. Veröffentlicht wird nur die hierfür vom Anmelder bzw. vom Patentamt ausgewählte Abbildung in schwarzweiß, wobei angegeben ist, ob diese Abbildung farbig oder schwarzweiß vorgelegt wurde.

Die jeweils neben den bibliographischen Daten stehenden Zahlen entsprechen dem WIPO-Standard St. 80 und dienen der zusätzlichen Kennzeichnung dieser Daten.

Kl. = Klasse nach der Klasseneinteilung des Abkommens von Locarno zur Errichtung einer internationalen Klassifikation für gewerbliche Muster und Modelle, BGBl.Nr. 496/1990.

<u>Ländercode</u>							
AD	ANDORRA	DE	DEUTSCHLAND	IN	INDIEN	PA	PANAMA
AE	VEREINIGTE ARABISCHE EMIRATE	DJ	DSCHIBUTI	IQ	IRAK	PE	PERU
AF	AFGHANISTAN	DK	DÄNEMARK	IR	IRAN	PF	FRANZÖSISCH POLYNESIEN
AG	ANTIGUA UND BARBUDA	DM	DOMINICA	IS	ISLAND	PG	PAPUA NEUGUINEA
AI	ANGUILLA	DO	DOMINIKANISCHE REPUBLIK	IT	ITALIEN	PH	PHILIPPINEN
AL	ALBANIEN	DZ	ALGERIEN	JE	JERSEY	PK	PAKISTAN
AM	ARMENIEN	EA	EURASISCHE PATENTORGANISATION (EAPO)	JM	JAMAICA	PL	POLEN
AN	NIEDERLÄNDISCHE ANTILLEN	EC	ECUADOR	JO	JORDANIEN	PR	PUERTO RICO
AO	ANGOLA	EE	ESTLAND	JP	JAPAN	PT	PORTUGAL
AP	AFRIKANISCHE REGIONALE ORGANISATION FÜR GEISTIGES EIGENTUM (ARIPO)	EG	ÄGYPTEN	KE	KENIA	PW	PALAU
AR	ARGENTINIEN	EH	WEST SAHARA	KH	KAMBODSCHA	PY	PARAGUAY
AT	ÖSTERREICH	EM	AMT DER EUROPÄISCHEN UNION FÜR GEISTIGES EIGENTUM (EUIPO)	KI	KIRIBATI	QA	KATAR
AU	AUSTRALIEN	EP	EUROPÄISCHES PATENTAMT	KM	KOMOREN	RE	REUNION
AW	ARUBA	ER	ERITREA	KN	ST. KITTS UND NEVIS	RO	RUMÄNIEN
AZ	ASERBAIDSCHE	ES	SPANIEN	KP	DEMOKRATISCHE VOLKSREPUBLIK KOREA	RS	SERBIEN
BA	BOSNIEN UND HERZEGOWINA	ET	ÄTHIOPIEN	KR	KOREA	RU	RUSSISCHE FÖDERATION
BB	BARBADOS	EU	Europäische Union	KW	KUWAIT	RW	RUANDA
BD	BANGLADESCH	FI	FINNLAND	KY	KAIMANINSELN (CAYMAN ISLANDS)	SA	SAUDIARABIEN
BE	BELGIEN	FJ	FIDSCHI	LA	LAOS	SB	SALOMONEN
BF	BURKINA FASO	FK	FALKLAND INSELN (MALWINEN)	LC	SANTA LUCIA	SC	SEYCHELLEN
BG	BULGARIEN	FO	FÄRÖER INSELN	LI	LIECHTENSTEIN	SD	SUDAN
BH	BAHRAIN	FR	FRANKREICH	LK	SRI LANKA	SE	SCHWEDEN
BI	BURUNDI	GA	GABUN	LR	LIBERIA	SG	SINGAPUR
BJ	BENIN	GB	VEREINIGTES KÖNIGREICH	LS	LESOTHO	SH	SANKT HELENA, ASCENSION UND TRISTAN DA CUNHA
BM	BERMUDA	GC	PATENTAMT DES KOOPERATIONSRATS DER ARABISCHEN STAATEN DES GOLFES (GCC)	LT	LITAUEN	SI	SLOWENIEN
BN	BRUNEI DARUSSALAM	GD	GRENADA	LU	LUXEMBURG	SK	SLOWAKEI
BO	BOLIVIEN, PLURINATIONALER STAAT	GE	GEORGIEN	LV	LETTLAND	SL	SIERRA LEONE
BQ	BONAIRE, SANKT EUSTATIUS UND SABA	GG	GUERNSEY	LY	LYBIEN	SM	SAN MARINO
BR	BRASILIEN	GH	GHANA	MA	MAROKKO	SN	SENEGAL
BS	BAHAMAS	GI	GIBRALTAR	MC	MONACO	SO	SOMALIA
BT	BHUTAN	GL	GRÖNLAND	MD	MOLDAU	SR	SURINAM
BV	BOUVETINSEL	GM	GAMBIA	ME	MONTENEGRO	SS	SÜDSUDAN
BW	BOTSWANA	GN	GUINEA	MG	MADAGASKAR	ST	SÃO TOMÉ UND PRINCIPE
BX	BENELUX MARKENAMT (BOIP)	GP	GUADELOUPE	MH	MARSHALL INSELN	SU	SOWJETUNION/UDSSR
BY	BELARUS (WEIßRUSSLAND)	GQ	ÄQUATORIALGUINEA	MK	MAZEDONIEN	SV	EL SALVADOR
BZ	BELIZE	GR	GRIECHENLAND	ML	MALI	SX	ST. MARTIN (NIEDERLÄNDISCHE VERWALTUNG)
CA	KANADA	GS	SÜDGEORGIEN UND DIE SÜDLICHEN SANDWICHINSELN	MM	MYANMAR	SY	SYRIEN
CD	DEMOKRATISCHE REPUBLIK KONGO	GT	GUATEMALA	MN	MONGOLEI	SZ	SWAZILAND
CF	ZENTRALAFRIKANISCHE REPUBLIK	GU	GUAM	MO	MACAO	TC	TURKS- UND CAICOSINSELN
CG	KONGO	GW	GUINEA-BISSAU	MP	NÖRDLICHE MARIANEN	TD	TSCHAD
CH	SCHWEIZ	GY	GUYANA	MR	MAURETANIEN	TG	TOGO
CI	ELFENBEINKÜSTE	HK	HONGKONG (VERWALTUNG DER VOLKSREPUBLIK CHINA)	MS	MONTSERRAT	TH	THAILAND
CK	COOK-INSELN	HN	HONDURAS	MU	MAURITIUS	TJ	TADSCHIKISTAN
CL	CHILE	HR	KROATIEN	MV	MALEDIVEN	TK	TOKELAU
CM	KAMERUN	HT	HAITI	MW	MALAWI	TL	TIMOR-LESTE
CN	CHINA	HU	UNGARN	MX	MEXIKO	TM	TURKMENISTAN
CO	KOLUMBIEN	IB	INTERNATIONALES BÜRO DER WELTORGANISATION FÜR GEISTIGES EIGENTUM (WIPO)	MY	MALAYSIEN	TN	TUNESIEN
CR	COSTA RICA	ID	INDONESIEN	MZ	MOZAMBIQUE	TO	TONGA
CS	TSCHECHISCHE UND SLOWAKISCHE FÖD. REP./CSFR	IE	IRLAND	NA	NAMIBIEN	TR	TÜRKEI
CU	KUBA	IL	ISRAEL	NC	NEU KALEDONIEN	TT	TRINIDAD UND TOBAGO
CV	KAP VERDE	IM	ISLE OF MAN	NE	NIGER	TV	TUVALU
CW	CURAÇAO			NG	NIGERIEN	TW	TAIWAN
CY	ZYPERN			NI	NICARAGUA	TZ	TANSANIA
CZ	TSCHECHIEN			NL	NIEDERLANDE	UA	UKRAINE
DD	DDR (ALT)			NO	NORWEGEN	UG	UGANDA
				NP	NEPAL	UM	UNIONSMARKE
				NR	NAURU	US	VEREINIGTE STAATEN VON AMERIKA
				NZ	NEUSEELAND	UY	URUGUAY
				OA	AFRIKANISCHE ORGANISATION FÜR GEISTIGES EIGENTUM (OAPI)	UZ	USBEKISTAN
				OM	OMAN	VA	VATIKAN

VC SANKT VINCENT UND
DIE GRENADINEN
VE VENEZUELA
VG JUNGFERN-INSELN
(BRITISCH)
VI -- NEU --
VN VIETNAM
VU VANUATU
WO INTERNATIONALES
BÜRO DER
WELTORGANISATION
FÜR GEISTIGES
EIGENTUM (WIPO)
WS SAMOA
XN NORDISCHES PATENT
INSTITUT (NPI)
YE JEMEN
YU JUGOSLAWIEN/SFRJ
ZA SÜDAFRIKA
ZM SAMBIA
ZW ZIMBABWE

Registrierungen

Schutzdauerbeginn: 20. Juli 2018

(11) Reg.Nr. **69111** (21) Aktenz.: **MU 206/2018**

(22) Anmeldetag: 2018 04 27

(73) Inhaber:

Thomas Klein, 1190 Wien, Grinzinger Allee 16 (AT)

Michaela Klein, 1190 Wien, Grinzinger Allee 16 (AT)

Mag. Gerhard Schilling, 1190 Wien, Grinzinger Allee 16 (AT)

(74) Vertreter:

Schwarz Schönherr Rechtsanwälte KG, 1010 Wien, Parkring 12 (AT)

(51) (54) Klassen; Warenverzeichnis:

Kl. 09-01: **Flasche**

(28) Anzahl der vorgelegten Musterabbildungen: 3

(55) Abbildung (färbig):



(Reg.Nr. 69111)

(11) Reg.Nr. **69112** (21) Aktenz.: **MU 207/2018**

(22) Anmeldetag: 2018 04 27

(73) Inhaber:

Thomas Klein, 1190 Wien, Grinzinger Allee 16 (AT)

Michaela Klein, 1190 Wien, Grinzinger Allee 16 (AT)

Mag. Gerhard Schilling, 1190 Wien, Grinzinger Allee 16 (AT)

(74) Vertreter:

Schwarz Schönherr Rechtsanwälte KG, 1010 Wien, Parkring 12 (AT)

(51) (54) Klassen; Warenverzeichnis:

Kl. 09-01: **Flasche**

(28) Anzahl der vorgelegten Musterabbildungen: 3

(55) Abbildung (färbig):



(Reg.Nr. 69112)

(11) Reg.Nr. **69113** (21) Aktenz.: **MU 211/2018**

(22) Anmeldetag: 2018 05 16

(73) Inhaber:

Bernhard Garbe, 1100 Wien, Schröttergasse 58 (AT)

(72) Schöpfer:

Garbe Bernhard, 1100 Wien, Schröttergasse 58 (AT)

(51) (54) Klassen; Warenverzeichnis:

Kl. 11-01: **Anhänger**

(57) Beschreibung vorgelegt

(28) Anzahl der vorgelegten Musterabbildungen: 2

(55) Abbildung (färbig):



(Reg.Nr. 69113)

(11) Reg.Nr. **69114** (21) Aktenz.: **MU 213/2018**

(22) Anmeldetag: 2018 05 18

(30) Priorität:

2018-01-16 DE 40 2018 100 032.9

(73) Inhaber:

Klaus Eckhard, 83703 Gmund, Zum Seeblick 5 (DE)

(74) Vertreter:

GEISTWERT Rechtsanwälte OG, 1060 Wien, Linke Wienzeile
4/2/3 (AT)

(51) (54) Klassen; Warenverzeichnis:

Kl. 09-01: **Tonflasche**

(28) Anzahl der vorgelegten Musterabbildungen: 3

(55) Abbildung (färbig):



(Reg.Nr. 69114)

(11) Reg.Nr. **69115** (21) Aktenz.: **MU 214/2018**

(22) Anmeldetag: 2018 05 18

(30) Priorität:

2018-01-16 DE 40 2018 100 032.9

(73) Inhaber:

Klaus Eckhard, 83703 Gmund, Zum Seeblick 5 (DE)

(74) Vertreter:

GEISTWERT Rechtsanwälte OG, 1060 Wien, Linke Wienzeile
4/2/3 (AT)

(51) (54) Klassen; Warenverzeichnis:

Kl. 09-01: **Tonflasche**

(28) Anzahl der vorgelegten Musterabbildungen: 3

(55) Abbildung (färbig):



(Reg.Nr. 69115)

(11) Reg.Nr. **69116**

(21) Aktenz.: **MU 215/2018**

(22) Anmeldetag: 2018 05 18

(30) Priorität:

2018-01-16 DE 40 2018 100 032.9

(73) Inhaber:

Klaus Eckhard, 83703 Gmund, Zum Seeblick 5 (DE)

(74) Vertreter:

GEISTWERT Rechtsanwälte OG, 1060 Wien, Linke Wienzeile
4/2/3 (AT)

(51) (54) Klassen; Warenverzeichnis:

Kl. 09-01: **Tonflasche**

(28) Anzahl der vorgelegten Musterabbildungen: 3

(55) Abbildung (färbig):



(Reg.Nr. 69116)

(11) Reg.Nr. **69117**

(21) Aktenz.: **MU 216/2018**

(22) Anmeldetag: 2018 05 18

(30) Priorität:

2018-01-16 DE 40 2018 100 032.9

(73) Inhaber:

Klaus Eckhard, 83703 Gmund, Zum Seeblick 5 (DE)

(74) Vertreter:

GEISTWERT Rechtsanwälte OG, 1060 Wien, Linke Wienzeile
4/2/3 (AT)

(51) (54) Klassen; Warenverzeichnis:

Kl. 09-01: **Tonflasche**

(28) Anzahl der vorgelegten Musterabbildungen: 3

(55) Abbildung (färbig):



(Reg.Nr. 69117)

(11) Reg.Nr. **69118** (21) Aktenz.: **MU 217/2018**

(22) Anmeldetag: 2018 05 18

(30) Priorität:

2018-01-16 DE 40 2018 100 032.9

(73) Inhaber:

Klaus Eckhard, 83703 Gmund, Zum Seeblick 5 (DE)

(74) Vertreter:

GEISTWERT Rechtsanwälte OG, 1060 Wien, Linke Wienzeile 4/2/3 (AT)

(51) (54) Klassen; Warenverzeichnis:

Kl. 09-01: **Tonflasche**

(28) Anzahl der vorgelegten Musterabbildungen: 3

(55) Abbildung (färbig):



(Reg.Nr. 69118)

(11) Reg.Nr. **69119** (21) Aktenz.: **MU 218/2018**

(22) Anmeldetag: 2018 05 18

(30) Priorität:

2018-01-16 DE 40 2018 100 032.9

(73) Inhaber:

Klaus Eckhard, 83703 Gmund, Zum Seeblick 5 (DE)

(74) Vertreter:

GEISTWERT Rechtsanwälte OG, 1060 Wien, Linke Wienzeile 4/2/3 (AT)

(51) (54) Klassen; Warenverzeichnis:

Kl. 09-01: **Tonflasche**

(28) Anzahl der vorgelegten Musterabbildungen: 3

(55) Abbildung (färbig):



(Reg.Nr. 69119)

(11) Reg.Nr. **69120** (21) Aktenz.: **MU 223/2018**

(22) Anmeldetag: 2018 06 04

(73) Inhaber:

Schröcker Tischlerei GmbH, 9400 Wolfsberg, Weißenbachstraße 15 (AT)

(51) (54) Klassen; Warenverzeichnis:

Kl. 06-02: **Bett**

(28) Anzahl der vorgelegten Musterabbildungen: 1

(55) Abbildung (färbig):



(Reg.Nr. 69120)

(11) Reg.Nr. **69121** (21) Aktenz.: **MU 224/2018**
(22) Anmeldetag: 2018 06 04
(73) Inhaber:

Schröcker Tischlerei GmbH, 9400 Wolfsberg,
Weißbachstraße 15 (AT)

(51) (54) Klassen; Warenverzeichnis:

Kl. 06-02: **Bett**

(28) Anzahl der vorgelegten Musterabbildungen: 1

(55) Abbildung (färbig):



(Reg.Nr. 69121)

(11) Reg.Nr. **69123** (21) Aktenz.: **MU 226/2018**
(22) Anmeldetag: 2018 06 04
(73) Inhaber:

Schröcker Tischlerei GmbH, 9400 Wolfsberg,
Weißbachstraße 15 (AT)

(51) (54) Klassen; Warenverzeichnis:

Kl. 06-02: **Bett**

(28) Anzahl der vorgelegten Musterabbildungen: 1

(55) Abbildung (färbig):



(Reg.Nr. 69123)

(11) Reg.Nr. **69122** (21) Aktenz.: **MU 225/2018**
(22) Anmeldetag: 2018 06 04
(73) Inhaber:

Schröcker Tischlerei GmbH, 9400 Wolfsberg,
Weißbachstraße 15 (AT)

(51) (54) Klassen; Warenverzeichnis:

Kl. 06-02: **Bett**

(28) Anzahl der vorgelegten Musterabbildungen: 1

(55) Abbildung (färbig):



(Reg.Nr. 69122)

(11) Reg.Nr. **69124** (21) Aktenz.: **MU 227/2018**
(22) Anmeldetag: 2018 06 04
(73) Inhaber:

Schröcker Tischlerei GmbH, 9400 Wolfsberg,
Weißbachstraße 15 (AT)

(51) (54) Klassen; Warenverzeichnis:

Kl. 06-02: **Bett**

(28) Anzahl der vorgelegten Musterabbildungen: 1

(55) Abbildung (färbig):



(Reg.Nr. 69124)

(11) Reg.Nr. **69125** (21) Aktenz.: **MU 228/2018**

(22) Anmeldetag: 2018 06 04

(73) Inhaber:

Schröcker Tischlerei GmbH, 9400 Wolfsberg,
Weißenbachstraße 15 (AT)

(51) (54) Klassen; Warenverzeichnis:

Kl. 06-02: **Bett**

(28) Anzahl der vorgelegten Musterabbildungen: 1

(55) Abbildung (färbig):



(Reg.Nr. 69125)

(11) Reg.Nr. **69127** (21) Aktenz.: **MU 230/2018**

(22) Anmeldetag: 2018 06 04

(73) Inhaber:

Schröcker Tischlerei GmbH, 9400 Wolfsberg,
Weißenbachstraße 15 (AT)

(51) (54) Klassen; Warenverzeichnis:

Kl. 06-02: **Bett**

(28) Anzahl der vorgelegten Musterabbildungen: 1

(55) Abbildung (färbig):



(Reg.Nr. 69127)

(11) Reg.Nr. **69126** (21) Aktenz.: **MU 229/2018**

(22) Anmeldetag: 2018 06 04

(73) Inhaber:

Schröcker Tischlerei GmbH, 9400 Wolfsberg,
Weißenbachstraße 15 (AT)

(51) (54) Klassen; Warenverzeichnis:

Kl. 06-02: **Bett**

(28) Anzahl der vorgelegten Musterabbildungen: 1

(55) Abbildung (färbig):



(Reg.Nr. 69126)

(11) Reg.Nr. **69128** (21) Aktenz.: **MU 231/2018**

(22) Anmeldetag: 2018 06 04

(73) Inhaber:

Schröcker Tischlerei GmbH, 9400 Wolfsberg,
Weißenbachstraße 15 (AT)

(51) (54) Klassen; Warenverzeichnis:

Kl. 06-02: **Bett**

(28) Anzahl der vorgelegten Musterabbildungen: 1

(55) Abbildung (färbig):



(Reg.Nr. 69128)

(11) Reg.Nr. **69129** (21) Aktenz.: **MU 232/2018**

(22) Anmeldetag: 2018 06 04

(73) Inhaber:

Schröcker Tischlerei GmbH, 9400 Wolfsberg,
Weißbachstraße 15 (AT)

(51) (54) Klassen; Warenverzeichnis:

Kl. 06-04: **Kasten, Kleiderschrank**

(28) Anzahl der vorgelegten Musterabbildungen: 1

(55) Abbildung (färbig):



(Reg.Nr. 69129)

(11) Reg.Nr. **69131** (21) Aktenz.: **MU 234/2018**

(22) Anmeldetag: 2018 06 04

(73) Inhaber:

Schröcker Tischlerei GmbH, 9400 Wolfsberg,
Weißbachstraße 15 (AT)

(51) (54) Klassen; Warenverzeichnis:

Kl. 06-06: **Bettrückwand**

(28) Anzahl der vorgelegten Musterabbildungen: 2

(55) Abbildung (färbig):



(Reg.Nr. 69131)

(11) Reg.Nr. **69130** (21) Aktenz.: **MU 233/2018**

(22) Anmeldetag: 2018 06 04

(73) Inhaber:

Schröcker Tischlerei GmbH, 9400 Wolfsberg,
Weißbachstraße 15 (AT)

(51) (54) Klassen; Warenverzeichnis:

Kl. 06-04: **Kommode**

(28) Anzahl der vorgelegten Musterabbildungen: 1

(55) Abbildung (färbig):



(Reg.Nr. 69130)

(11) Reg.Nr. **69132** (21) Aktenz.: **MU 235/2018**

(22) Anmeldetag: 2018 06 04

(73) Inhaber:

Schröcker Tischlerei GmbH, 9400 Wolfsberg,
Weißbachstraße 15 (AT)

(51) (54) Klassen; Warenverzeichnis:

Kl. 06-04: **Kommode**

(28) Anzahl der vorgelegten Musterabbildungen: 1

(55) Abbildung (färbig):



(Reg.Nr. 69132)

(11) Reg.Nr. **69133** (21) Aktenz.: **MU 236/2018**

(22) Anmeldetag: 2018 06 04

(73) Inhaber:

Schröcker Tischlerei GmbH, 9400 Wolfsberg,
Weißbachstraße 15 (AT)

(51) (54) Klassen; Warenverzeichnis:

Kl. 06-04: **Kasten, Kleiderschrank, Zirbenkasten**

(28) Anzahl der vorgelegten Musterabbildungen: 1

(55) Abbildung (färbig):



(Reg.Nr. 69133)

(11) Reg.Nr. **69134** (21) Aktenz.: **MU 238/2018**

(22) Anmeldetag: 2018 06 13

(73) Inhaber:

Roland Mathä, 4175 Herzogsdorf, Reisingerweg 2 (AT)

(72) Schöpfer:

Mathä Roland, 4175 Herzogsdorf, Reisingerweg 2 (AT)

(51) (54) Klassen; Warenverzeichnis:

Kl. 07-01: **Trinkglas mit Halterung**

Kl. 07-06: **Halterung mit Trinkglas**

(57) Beschreibung vorgelegt

(28) Anzahl der vorgelegten Musterabbildungen: 2

(55) Abbildung (färbig):



(Reg.Nr. 69134)

(11) Reg.Nr. **69135** (21) Aktenz.: **MU 239/2018**

(22) Anmeldetag: 2018 06 13

(73) Inhaber:

Roland Mathä, 4175 Herzogsdorf, Reisingerweg 2 (AT)

(72) Schöpfer:

Mathä Roland, 4175 Herzogsdorf, Reisingerweg 2 (AT)

(51) (54) Klassen; Warenverzeichnis:

Kl. 07-01: **Trinkglas mit Halterung**

Kl. 07-06: **Halterung mit Trinkglas**

(57) Beschreibung vorgelegt

(28) Anzahl der vorgelegten Musterabbildungen: 5

(55) Abbildung (färbig):



(Reg.Nr. 69135)

(11) Reg.Nr. **69136** (21) Aktenz.: **MU 240/2018**

(22) Anmeldetag: 2018 06 13

(73) Inhaber:

Roland Mathä, 4175 Herzogsdorf, Reisingerweg 2 (AT)

(72) Schöpfer:

Mathä Roland, 4175 Herzogsdorf, Reisingerweg 2 (AT)

(51) (54) Klassen; Warenverzeichnis:

Kl. 07-01: **Trinkglas mit Halterung**

Kl. 07-06: **Halterung mit Trinkglas**

(57) Beschreibung vorgelegt

(28) Anzahl der vorgelegten Musterabbildungen: 5

(55) Abbildung (färbig):





(Reg.Nr. 69136)

(11) Reg.Nr. **69137** (21) Aktenz.: **MU 241/2018**

(22) Anmeldetag: 2018 06 13

(73) Inhaber:

Roland Mathä, 4175 Herzogsdorf, Reisingerweg 2 (AT)

(72) Schöpfer:

Mathä Roland, 4175 Herzogsdorf, Reisingerweg 2 (AT)

(51) (54) Klassen; Warenverzeichnis:

Kl. 07-01: **Trinkglas mit Halterung**

Kl. 07-06: **Halterung mit Trinkglas**

(57) Beschreibung vorgelegt

(28) Anzahl der vorgelegten Musterabbildungen: 5

(55) Abbildung (färbig):



(Reg.Nr. 69137)

(11) Reg.Nr. **69138** (21) Aktenz.: **MU 242/2018**

(22) Anmeldetag: 2018 06 13

(73) Inhaber:

Roland Mathä, 4175 Herzogsdorf, Reisingerweg 2 (AT)

(72) Schöpfer:

Mathä Roland, 4175 Herzogsdorf, Reisingerweg 2 (AT)

(51) (54) Klassen; Warenverzeichnis:

Kl. 07-01: **Trinkglas mit Halterung**

Kl. 07-06: **Halterung mit Trinkglas**

(57) Beschreibung vorgelegt

(28) Anzahl der vorgelegten Musterabbildungen: 6

(55) Abbildung (färbig):



(Reg.Nr. 69138)

(11) Reg.Nr. **69139** (21) Aktenz.: **MU 243/2018**

(22) Anmeldetag: 2018 06 13

(73) Inhaber:

Roland Mathä, 4175 Herzogsdorf, Reisingerweg 2 (AT)

(72) Schöpfer:

Mathä Roland, 4175 Herzogsdorf, Reisingerweg 2 (AT)

(51) (54) Klassen; Warenverzeichnis:

Kl. 07-01: **Trinkglas mit Halterung**

Kl. 07-06: **Halterung mit Trinkglas**

(57) Beschreibung vorgelegt

(28) Anzahl der vorgelegten Musterabbildungen: 5

(55) Abbildung (färbig):



(Reg.Nr. 69139)

(11) Reg.Nr. **69140** (21) Aktenz.: **MU 244/2018**

(22) Anmeldetag: 2018 06 13

(73) Inhaber:

Roland Mathä, 4175 Herzogsdorf, Reisingerweg 2 (AT)

(72) Schöpfer:

Mathä Roland, 4175 Herzogsdorf, Reisingerweg 2 (AT)

(51) (54) Klassen; Warenverzeichnis:

Kl. 07-01: **Trinkglas mit Halterung**

Kl. 07-06: **Halterung mit Trinkglas**

(57) Beschreibung vorgelegt

(28) Anzahl der vorgelegten Musterabbildungen: 1

(55) Abbildung (färbig):



(Reg.Nr. 69140)



(Reg.Nr. 69141)

(11) Reg.Nr. **69142** (21) Aktenz.: **MU 246/2018**

(22) Anmeldetag: 2018 06 13

(73) Inhaber:

Roland Mathä, 4175 Herzogsdorf, Reisingerweg 2 (AT)

(72) Schöpfer:

Mathä Roland, 4175 Herzogsdorf, Reisingerweg 2 (AT)

(51) (54) Klassen; Warenverzeichnis:

Kl. 07-01: **Trinkglas mit Halterung**

Kl. 07-06: **Halterung mit Trinkglas**

(57) Beschreibung vorgelegt

(28) Anzahl der vorgelegten Musterabbildungen: 1

(55) Abbildung (färbig):



(Reg.Nr. 69142)

(11) Reg.Nr. **69141** (21) Aktenz.: **MU 245/2018**

(22) Anmeldetag: 2018 06 13

(73) Inhaber:

Roland Mathä, 4175 Herzogsdorf, Reisingerweg 2 (AT)

(72) Schöpfer:

Mathä Roland, 4175 Herzogsdorf, Reisingerweg 2 (AT)

(51) (54) Klassen; Warenverzeichnis:

Kl. 07-01: **Trinkglas mit Halterung**

Kl. 07-06: **Halterung mit Trinkglas**

(57) Beschreibung vorgelegt

(28) Anzahl der vorgelegten Musterabbildungen: 1

(55) Abbildung (färbig):

(11) Reg.Nr. **69143** (21) Aktenz.: **MU 247/2018**

(22) Anmeldetag: 2018 06 13

(73) Inhaber:

Roland Mathä, 4175 Herzogsdorf, Reisingerweg 2 (AT)

(72) Schöpfer:

Mathä Roland, 4175 Herzogsdorf, Reisingerweg 2 (AT)

(51) (54) Klassen; Warenverzeichnis:

Kl. 07-01: **Trinkglas mit Halterung**

Kl. 07-06: **Halterung mit Trinkglas**

(57) Beschreibung vorgelegt

(28) Anzahl der vorgelegten Musterabbildungen: 1

(55) Abbildung (färbig):



(Reg.Nr. 69143)

(11) Reg.Nr. **69144** (21) Aktenz.: **MU 248/2018**

(22) Anmeldetag: 2018 06 13

(73) Inhaber:

Athanasios Papaioannov, 1010 Wien, Salztorgasse 7/31 (AT)

(72) Schöpfer:

Papaioannov Athanasios, 1010 Wien, Salztorgasse 7/31 (AT)

(51) (54) Klassen; Warenverzeichnis:

Kl. 24-04: **Anti Schnarch Clip**

(57) Beschreibung vorgelegt

(28) Anzahl der vorgelegten Musterabbildungen: 6

(55) Abbildung (färbig):



(Reg.Nr. 69144)

(11) Reg.Nr. **69145**

(21) Aktenz.: **MU 249/2018**

(22) Anmeldetag: 2018 06 13

(73) Inhaber:

Athanasios Papaioannov, 1010 Wien, Salztorgasse 7/31 (AT)

(72) Schöpfer:

Papaioannov Athanasios, 1010 Wien, Salztorgasse 7/31 (AT)

(51) (54) Klassen; Warenverzeichnis:

Kl. 24-04: **Anti Schnarch Clip**

(57) Beschreibung vorgelegt

(28) Anzahl der vorgelegten Musterabbildungen: 3

(55) Abbildung (färbig):



(Reg.Nr. 69145)

(11) Reg.Nr. **69146**

(21) Aktenz.: **MU 253/2018**

(22) Anmeldetag: 2018 06 18

(73) Inhaber:

Friedrich Priesching, 3142 Weißenkirchen an der Perschling, Dorfstraße 11 (AT)

(51) (54) Klassen; Warenverzeichnis:

Kl. 01-01: **Burger, Burgerlaibchen**

(57) Beschreibung vorgelegt

(28) Anzahl der vorgelegten Musterabbildungen: 3

(55) Abbildung (schwarzweiß):

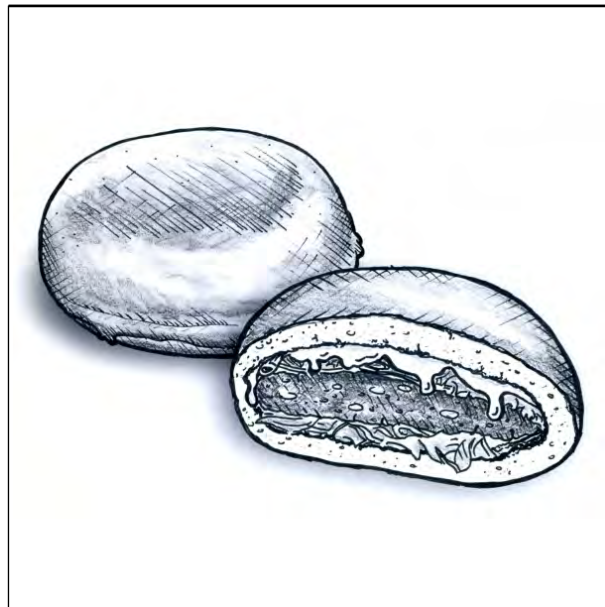

(Reg.Nr. 69146)

Übertragung

auf:

065413 065875
GR Iron Lions GmbH, 8010 Graz (AT)

065877
GR Iron Lions GmbH, 8010 Graz (AT)

Erlöschen

wegen Nichtzahlung der Erneuerungsgebühr:

028844	028845	028846	028848	028976
052155	052162	052468	052469	052470
052471	052472	052473	052474	052475
052476	052477	052478	053282	053284
053285	053286	053287	053288	053289
053290	053291	053292	053293	060930
064788	064789	064790	064791	064792
064793	064794	064795	064796	064797
064857	064858	064859	064860	064861
064862	064863	064864	064865	064946
065008	065094	065095	065096	065097
065990				

Erlöschen

wegen Zeitablauf:

007746	009311	009313	009711	009712
009713	009714	009946	009947	009948

ÖSTERREICHISCHER MUSTERANZEIGER



Wien, 20. August 2018 / Nr. 8

Erscheint am 20. jedes Monats

Redaktion, Verwaltung und Verlag
im Österreichischen Patentamt
Wien XX., Dresdner Straße 87
Postanschrift: Postfach 95
1200 Wien

Inhalt

- **Registrierungen (69147 bis 69193)**
- **Übertragungen**
- **Firmenwortlautänderungen**
- **Erlöschen**

Bemerkungen:

Der Schutzbeginn stimmt mit dem Tag der Veröffentlichung und Registrierung des Musters überein.

Die Schutzdauer beträgt fünf Jahre beginnend mit dem Tag der Anmeldung und kann durch rechtzeitige Erneuerung viermal um je fünf Jahre verlängert werden.

Der Musteranmelder kann bis zu zehn verschiedene Musterabbildungen vorlegen. Veröffentlicht wird nur die hierfür vom Anmelder bzw. vom Patentamt ausgewählte Abbildung in schwarzweiß, wobei angegeben ist, ob diese Abbildung farbig oder schwarzweiß vorgelegt wurde.

Die jeweils neben den bibliographischen Daten stehenden Zahlen entsprechen dem WIPO-Standard St. 80 und dienen der zusätzlichen Kennzeichnung dieser Daten.

Kl. = Klasse nach der Klasseneinteilung des Abkommens von Locarno zur Errichtung einer internationalen Klassifikation für gewerbliche Muster und Modelle, BGBl.Nr. 496/1990.

<u>Ländercode</u>							
AD	ANDORRA	DE	DEUTSCHLAND	IN	INDIEN	PA	PANAMA
AE	VEREINIGTE ARABISCHE EMIRATE	DJ	DSCHIBUTI	IQ	IRAK	PE	PERU
AF	AFGHANISTAN	DK	DÄNEMARK	IR	IRAN	PF	FRANZÖSISCH POLYNESIEN
AG	ANTIGUA UND BARBUDA	DM	DOMINICA	IS	ISLAND	PG	PAPUA NEUGUINEA
AI	ANGUILLA	DO	DOMINIKANISCHE REPUBLIK	IT	ITALIEN	PH	PHILIPPINEN
AL	ALBANIEN	DZ	ALGERIEN	JE	JERSEY	PK	PAKISTAN
AM	ARMENIEN	EA	EURASISCHE PATENTORGANISATION (EAPO)	JM	JAMAICA	PL	POLEN
AN	NIEDERLÄNDISCHE ANTILLEN	EC	ECUADOR	JO	JORDANIEN	PR	PUERTO RICO
AO	ANGOLA	EE	ESTLAND	JP	JAPAN	PT	PORTUGAL
AP	AFRIKANISCHE REGIONALE ORGANISATION FÜR GEISTIGES EIGENTUM (ARIPO)	EG	ÄGYPTEN	KE	KENIA	PW	PALAU
AR	ARGENTINIEN	EH	WEST SAHARA	KH	KAMBODSCHA	PY	PARAGUAY
AT	ÖSTERREICH	EM	AMT DER EUROPÄISCHEN UNION FÜR GEISTIGES EIGENTUM (EUIPO)	KI	KIRIBATI	QA	KATAR
AU	AUSTRALIEN	EP	EUROPÄISCHES PATENTAMT	KM	KOMOREN	RE	REUNION
AW	ARUBA	ER	ERITREA	KN	ST. KITTS UND NEVIS	RO	RUMÄNIEN
AZ	ASERBAIDSCHE	ES	SPANIEN	KP	DEMOKRATISCHE VOLKSREPUBLIK KOREA	RS	SERBIEN
BA	BOSNIEN UND HERZEGOWINA	ET	ÄTHIOPIEN	KR	KOREA	RU	RUSSISCHE FÖDERATION
BB	BARBADOS	EU	Europäische Union	KW	KUWAIT	RW	RUANDA
BD	BANGLADESCH	FI	FINNLAND	KY	KAIMANINSELN (CAYMAN ISLANDS)	SA	SAUDIARABIEN
BE	BELGIEN	FJ	FIDSCHI	LA	LAOS	SB	SALOMONEN
BF	BURKINA FASO	FK	FALKLAND INSELN (MALWINEN)	LC	SANTA LUCIA	SC	SEYCHELLEN
BG	BULGARIEN	FO	FÄRÖER INSELN	LI	LIECHTENSTEIN	SD	SUDAN
BH	BAHRAIN	FR	FRANKREICH	LK	SRI LANKA	SE	SCHWEDEN
BI	BURUNDI	GA	GABUN	LR	LIBERIA	SG	SINGAPUR
BJ	BENIN	GB	VEREINIGTES KÖNIGREICH	LS	LESOTHO	SH	SANKT HELENA, ASCENSION UND TRISTAN DA CUNHA
BM	BERMUDA	GC	PATENTAMT DES KOOPERATIONSRATS DER ARABISCHEN STAATEN DES GOLFES (GCC)	LT	LITAUEN	SI	SLOWENIEN
BN	BRUNEI DARUSSALAM	GD	GRENADA	LU	LUXEMBURG	SK	SLOWAKEI
BO	BOLIVIEN, PLURINATIONALER STAAT	GE	GEORGIEN	LV	LETTLAND	SL	SIERRA LEONE
BQ	BONAIRE, SANKT EUSTATIUS UND SABA	GG	GUERNSEY	LY	LYBIEN	SM	SAN MARINO
BR	BRASILIEN	GH	GHANA	MA	MAROKKO	SN	SENEGAL
BS	BAHAMAS	GI	GIBRALTAR	MC	MONACO	SO	SOMALIA
BT	BHUTAN	GL	GRÖNLAND	MD	MOLDAU	SR	SURINAM
BV	BOUVETINSEL	GM	GAMBIA	ME	MONTENEGRO	SS	SÜDSUDAN
BW	BOTSWANA	GN	GUINEA	MG	MADAGASKAR	ST	SÃO TOMÉ UND PRINCIPE
BX	BENELUX MARKENAMT (BOIP)	GP	GUADELOUPE	MH	MARSHALL INSELN	SU	SOWJETUNION/UDSSR
BY	BELARUS (WEIßRUSSLAND)	GQ	ÄQUATORIALGUINEA	ML	MAZEDONIEN	SV	EL SALVADOR
BZ	BELIZE	GR	GRIECHENLAND	MK	MALI	SX	ST. MARTIN (NIEDERLÄNDISCHE VERWALTUNG)
CA	KANADA	GS	SÜDGEORGIEN UND DIE SÜDLICHEN SANDWICHINSELN	MM	MYANMAR	SY	SYRIEN
CD	DEMOKRATISCHE REPUBLIK KONGO	GT	GUATEMALA	MN	MONGOLEI	SZ	SWAZILAND
CF	ZENTRALAFRIKANISCHE REPUBLIK	GU	GUAM	MO	MACAO	TC	TURKS- UND CAICOSINSELN
CG	KONGO	GW	GUINEA-BISSAU	MP	NÖRDLICHE MARIANEN	TD	TSCHAD
CH	SCHWEIZ	GY	GUYANA	MR	MAURETANIEN	TG	TOGO
CI	ELFENBEINKÜSTE	HK	HONGKONG (VERWALTUNG DER VOLKSREPUBLIK CHINA)	MS	MONTSERRAT	TH	THAILAND
CK	COOK-INSELN	HN	HONDURAS	MU	MAURITIUS	TJ	TADSCHIKISTAN
CL	CHILE	HR	KROATIEN	MV	MALEDIVEN	TK	TOKELAU
CM	KAMERUN	HT	HAITI	MW	MALAWI	TL	TIMOR-LESTE
CN	CHINA	HU	UNGARN	MX	MEXIKO	TM	TURKMENISTAN
CO	KOLUMBIEN	IB	INTERNATIONALES BÜRO DER WELTORGANISATION FÜR GEISTIGES EIGENTUM (WIPO)	MY	MALAYSIEN	TN	TUNESIEN
CR	COSTA RICA	ID	INDONESIEN	MZ	MOZAMBIQUE	TO	TONGA
CS	TSCHECHISCHE UND SLOWAKISCHE FÖD. REP./CSFR	IE	IRLAND	NA	NAMIBIEN	TR	TÜRKEI
CU	KUBA	IL	ISRAEL	NC	NEU KALEDONIEN	TT	TRINIDAD UND TOBAGO
CV	KAP VERDE	IM	ISLE OF MAN	NE	NIGER	TV	TUVALU
CW	CURAÇAO			NG	NIGERIEN	TW	TAIWAN
CY	ZYPERN			NI	NICARAGUA	TZ	TANSANIA
CZ	TSCHECHIEN			NL	NIEDERLANDE	UA	UKRAINE
DD	DDR (ALT)			NO	NORWEGEN	UG	UGANDA
				NP	NEPAL	UM	UNIONSMARKE
				NR	NAURU	US	VEREINIGTE STAATEN VON AMERIKA
				NZ	NEUSEELAND	UY	URUGUAY
				OA	AFRIKANISCHE ORGANISATION FÜR GEISTIGES EIGENTUM (OAPI)	UZ	USBEKISTAN
				OM	OMAN	VA	VATIKAN

VC SANKT VINCENT UND
DIE GRENADINEN
VE VENEZUELA
VG JUNGFERN-INSELN
(BRITISCH)
VI -- NEU --
VN VIETNAM
VU VANUATU
WO INTERNATIONALES
BÜRO DER
WELTORGANISATION
FÜR GEISTIGES
EIGENTUM (WIPO)
WS SAMOA
XN NORDISCHES PATENT
INSTITUT (NPI)
YE JEMEN
YU JUGOSLAWIEN/SFRJ
ZA SÜDAFRIKA
ZM SAMBIA
ZW ZIMBABWE

Registrierungen

Schutzdauerbeginn: 20. August 2018

(11) Reg.Nr. **69147** (21) Aktenz.: **MU 7/2017**

(22) Anmeldetag: 2017 01 12

(73) Inhaber:

PEUGEOT CITROEN AUTOMOBILES SA, 78140 Velizy-Villacoublay Cedex, Route de Gisy (FR)

(74) Vertreter:

Haffner und Keschmann Patentanwälte GmbH, 1010 Wien, Schottengasse 3a (AT)

(51) (54) Klassen; Warenverzeichnis:

Kl. 12-08: **Kraftfahrzeug**

(57) Beschreibung vorgelegt

(28) Anzahl der vorgelegten Musterabbildungen: 6

(55) Abbildung (färbig):



(Reg.Nr. 69147)

(11) Reg.Nr. **69148** (21) Aktenz.: **MU 8/2017**

(22) Anmeldetag: 2017 01 12

(73) Inhaber:

PEUGEOT CITROEN AUTOMOBILES SA, 78140 Velizy-Villacoublay Cedex, Route de Gisy (FR)

(74) Vertreter:

Haffner und Keschmann Patentanwälte GmbH, 1010 Wien, Schottengasse 3a (AT)

(51) (54) Klassen; Warenverzeichnis:

Kl. 12-08: **Kraftfahrzeug**

(57) Beschreibung vorgelegt

(28) Anzahl der vorgelegten Musterabbildungen: 6

(55) Abbildung (färbig):



(Reg.Nr. 69148)

(11) Reg.Nr. **69149** (21) Aktenz.: **MU 9/2017**

(22) Anmeldetag: 2017 01 12

(73) Inhaber:

PEUGEOT CITROEN AUTOMOBILES SA, 78140 Velizy-Villacoublay Cedex, Route de Gisy (FR)

(74) Vertreter:

Haffner und Keschmann Patentanwälte GmbH, 1010 Wien, Schottengasse 3a (AT)

(51) (54) Klassen; Warenverzeichnis:

Kl. 12-08: **Kraftfahrzeug**

(57) Beschreibung vorgelegt

(28) Anzahl der vorgelegten Musterabbildungen: 6

(55) Abbildung (färbig):



(Reg.Nr. 69149)

(11) Reg.Nr. **69150** (21) Aktenz.: **MU 10/2017**

(22) Anmeldetag: 2017 01 12

(73) Inhaber:

PEUGEOT CITROEN AUTOMOBILES SA, 78140 Velizy-Villacoublay Cedex, Route de Gisy (FR)

(74) Vertreter:

Haffner und Keschmann Patentanwälte GmbH, 1010 Wien,
Schottengasse 3a (AT)

(51) (54) Klassen; Warenverzeichnis:

Kl. 12-08: **Kraftfahrzeug**

(57) Beschreibung vorgelegt

(28) Anzahl der vorgelegten Musterabbildungen: 6

(55) Abbildung (färbig):



(Reg.Nr. 69150)

(11) Reg.Nr. **69151**

(21) Aktenz.: **MU 11/2017**

(22) Anmeldetag: 2017 01 12

(73) Inhaber:

PEUGEOT CITROEN AUTOMOBILES SA, 78140 Velizy-
Villacoublay Cedex, Route de Gisy (FR)

(74) Vertreter:

Haffner und Keschmann Patentanwälte GmbH, 1010 Wien,
Schottengasse 3a (AT)

(51) (54) Klassen; Warenverzeichnis:

Kl. 12-16: **Kotflügel für Kraftfahrzeuge**

(57) Beschreibung vorgelegt

(28) Anzahl der vorgelegten Musterabbildungen: 2

(55) Abbildung (färbig):



(Reg.Nr. 69151)

(11) Reg.Nr. **69152**

(21) Aktenz.: **MU 12/2017**

(22) Anmeldetag: 2017 01 12

(73) Inhaber:

PEUGEOT CITROEN AUTOMOBILES SA, 78140 Velizy-
Villacoublay Cedex, Route de Gisy (FR)

(74) Vertreter:

Haffner und Keschmann Patentanwälte GmbH, 1010 Wien,
Schottengasse 3a (AT)

(51) (54) Klassen; Warenverzeichnis:

Kl. 12-16: **Hecktür für Kraftfahrzeuge**

(57) Beschreibung vorgelegt

(28) Anzahl der vorgelegten Musterabbildungen: 2

(55) Abbildung (färbig):



(Reg.Nr. 69152)

(11) Reg.Nr. **69153**

(21) Aktenz.: **MU 13/2017**

(22) Anmeldetag: 2017 01 12

(73) Inhaber:

PEUGEOT CITROEN AUTOMOBILES SA, 78140 Velizy-
Villacoublay Cedex, Route de Gisy (FR)

(74) Vertreter:

Haffner und Keschmann Patentanwälte GmbH, 1010 Wien,
Schottengasse 3a (AT)

(51) (54) Klassen; Warenverzeichnis:

Kl. 12-16: **Motorhaube für Kraftfahrzeuge**

(57) Beschreibung vorgelegt

(28) Anzahl der vorgelegten Musterabbildungen: 2

(55) Abbildung (färbig):



(Reg.Nr. 69153)

(11) Reg.Nr. **69154** (21) Aktenz.: **MU 14/2017**

(22) Anmeldetag: 2017 01 12

(73) Inhaber:

PEUGEOT CITROEN AUTOMOBILES SA, 78140 Velizy-Villacoublay Cedex, Route de Gisy (FR)

(74) Vertreter:

Haffner und Keschmann Patentanwälte GmbH, 1010 Wien, Schottengasse 3a (AT)

(51) (54) Klassen; Warenverzeichnis:

Kl. 12-16: **Heckklappe für Kraftfahrzeuge**

(57) Beschreibung vorgelegt

(28) Anzahl der vorgelegten Musterabbildungen: 2

(55) Abbildung (färbig):



(Reg.Nr. 69154)

(11) Reg.Nr. **69155** (21) Aktenz.: **MU 15/2017**

(22) Anmeldetag: 2017 01 12

(73) Inhaber:

PEUGEOT CITROEN AUTOMOBILES SA, 78140 Velizy-Villacoublay Cedex, Route de Gisy (FR)

(74) Vertreter:

Haffner und Keschmann Patentanwälte GmbH, 1010 Wien, Schottengasse 3a (AT)

(51) (54) Klassen; Warenverzeichnis:

Kl. 12-16: **Fahrzeugtür**

(57) Beschreibung vorgelegt

(28) Anzahl der vorgelegten Musterabbildungen: 2

(55) Abbildung (färbig):



(Reg.Nr. 69155)

(11) Reg.Nr. **69156** (21) Aktenz.: **MU 16/2017**

(22) Anmeldetag: 2017 01 12

(73) Inhaber:

PEUGEOT CITROEN AUTOMOBILES SA, 78140 Velizy-Villacoublay Cedex, Route de Gisy (FR)

(74) Vertreter:

Haffner und Keschmann Patentanwälte GmbH, 1010 Wien, Schottengasse 3a (AT)

(51) (54) Klassen; Warenverzeichnis:

Kl. 12-16: **Fahrzeugtür**

(57) Beschreibung vorgelegt

(28) Anzahl der vorgelegten Musterabbildungen: 2

(55) Abbildung (färbig):



(Reg.Nr. 69156)

(11) Reg.Nr. **69157** (21) Aktenz.: **MU 17/2017**

(22) Anmeldetag: 2017 01 12

(73) Inhaber:

PEUGEOT CITROEN AUTOMOBILES SA, 78140 Velizy-Villacoublay Cedex, Route de Gisy (FR)

(74) Vertreter:

Haffner und Keschmann Patentanwälte GmbH, 1010 Wien, Schottengasse 3a (AT)

(51) (54) Klassen; Warenverzeichnis:

Kl. 12-16: **Frontschürze für Kraftfahrzeuge**

(57) Beschreibung vorgelegt

(28) Anzahl der vorgelegten Musterabbildungen: 2

(55) Abbildung (färbig):



(Reg.Nr. 69157)

(11) Reg.Nr. **69158** (21) Aktenz.: **MU 18/2017**

(22) Anmeldetag: 2017 01 12

(73) Inhaber:

PEUGEOT CITROEN AUTOMOBILES SA, 78140 Velizy-Villacoublay Cedex, Route de Gisy (FR)

(74) Vertreter:

Haffner und Keschmann Patentanwälte GmbH, 1010 Wien, Schottengasse 3a (AT)

(51) (54) Klassen; Warenverzeichnis:

Kl. 12-16: **Frontschürze für Kraftfahrzeuge**

(57) Beschreibung vorgelegt

(28) Anzahl der vorgelegten Musterabbildungen: 2

(55) Abbildung (färbig):



(Reg.Nr. 69158)

(11) Reg.Nr. **69159** (21) Aktenz.: **MU 19/2017**

(22) Anmeldetag: 2017 01 12

(73) Inhaber:

PEUGEOT CITROEN AUTOMOBILES SA, 78140 Velizy-Villacoublay Cedex, Route de Gisy (FR)

(74) Vertreter:

Haffner und Keschmann Patentanwälte GmbH, 1010 Wien, Schottengasse 3a (AT)

(51) (54) Klassen; Warenverzeichnis:

Kl. 12-16: **Außenspiegel für Kraftfahrzeuge**

(57) Beschreibung vorgelegt

(28) Anzahl der vorgelegten Musterabbildungen: 1

(55) Abbildung (färbig):



(Reg.Nr. 69159)

(11) Reg.Nr. **69160** (21) Aktenz.: **MU 20/2017**

(22) Anmeldetag: 2017 01 12

(73) Inhaber:

PEUGEOT CITROEN AUTOMOBILES SA, 78140 Velizy-Villacoublay Cedex, Route de Gisy (FR)

(74) Vertreter:

Haffner und Keschmann Patentanwälte GmbH, 1010 Wien,
Schottengasse 3a (AT)

(51) (54) Klassen; Warenverzeichnis:

Kl. 12-16: **Heckschürze für Kraftfahrzeuge**

(57) Beschreibung vorgelegt

(28) Anzahl der vorgelegten Musterabbildungen: 2

(55) Abbildung (färbig):



(Reg.Nr. 69160)

(11) Reg.Nr. **69161**

(21) Aktenz.: **MU 21/2017**

(22) Anmeldetag: 2017 01 12

(73) Inhaber:

PEUGEOT CITROEN AUTOMOBILES SA, 78140 Velizy-
Villacoublay Cedex, Route de Gisy (FR)

(74) Vertreter:

Haffner und Keschmann Patentanwälte GmbH, 1010 Wien,
Schottengasse 3a (AT)

(51) (54) Klassen; Warenverzeichnis:

Kl. 12-16: **Frontschürze für Kraftfahrzeuge**

(57) Beschreibung vorgelegt

(28) Anzahl der vorgelegten Musterabbildungen: 2

(55) Abbildung (färbig):



(Reg.Nr. 69161)

(11) Reg.Nr. **69162**

(21) Aktenz.: **MU 22/2017**

(22) Anmeldetag: 2017 01 12

(73) Inhaber:

PEUGEOT CITROEN AUTOMOBILES SA, 78140 Velizy-
Villacoublay Cedex, Route de Gisy (FR)

(74) Vertreter:

Haffner und Keschmann Patentanwälte GmbH, 1010 Wien,
Schottengasse 3a (AT)

(51) (54) Klassen; Warenverzeichnis:

Kl. 12-16: **Frontschürze für Kraftfahrzeuge**

(57) Beschreibung vorgelegt

(28) Anzahl der vorgelegten Musterabbildungen: 2

(55) Abbildung (färbig):



(Reg.Nr. 69162)

(11) Reg.Nr. **69163**

(21) Aktenz.: **MU 23/2017**

(22) Anmeldetag: 2017 01 12

(73) Inhaber:

PEUGEOT CITROEN AUTOMOBILES SA, 78140 Velizy-
Villacoublay Cedex, Route de Gisy (FR)

(74) Vertreter:

Haffner und Keschmann Patentanwälte GmbH, 1010 Wien,
Schottengasse 3a (AT)

(51) (54) Klassen; Warenverzeichnis:

Kl. 26-06: **Rückleuchte für Kraftfahrzeuge**

(57) Beschreibung vorgelegt

(28) Anzahl der vorgelegten Musterabbildungen: 2

(55) Abbildung (färbig):



(Reg.Nr. 69163)

(11) Reg.Nr. **69164** (21) Aktenz.: **MU 24/2017**

(22) Anmeldetag: 2017 01 12

(73) Inhaber:

PEUGEOT CITROEN AUTOMOBILES SA, 78140 Velizy-Villacoublay Cedex, Route de Gisy (FR)

(74) Vertreter:

Haffner und Keschmann Patentanwälte GmbH, 1010 Wien, Schottengasse 3a (AT)

(51) (54) Klassen; Warenverzeichnis:

Kl. 26-06: **Frontscheinwerfer für Kraftfahrzeuge**

(57) Beschreibung vorgelegt

(28) Anzahl der vorgelegten Musterabbildungen: 2

(55) Abbildung (färbig):



(Reg.Nr. 69164)

(11) Reg.Nr. **69165** (21) Aktenz.: **MU 25/2017**

(22) Anmeldetag: 2017 01 12

(73) Inhaber:

PEUGEOT CITROEN AUTOMOBILES SA, 78140 Velizy-Villacoublay Cedex, Route de Gisy (FR)

(74) Vertreter:

Haffner und Keschmann Patentanwälte GmbH, 1010 Wien, Schottengasse 3a (AT)

(51) (54) Klassen; Warenverzeichnis:

Kl. 26-06: **Frontscheinwerfer für Kraftfahrzeuge**

(57) Beschreibung vorgelegt

(28) Anzahl der vorgelegten Musterabbildungen: 2

(55) Abbildung (färbig):



(Reg.Nr. 69165)

(11) Reg.Nr. **69166** (21) Aktenz.: **MU 26/2017**

(22) Anmeldetag: 2017 01 12

(73) Inhaber:

PEUGEOT CITROEN AUTOMOBILES SA, 78140 Velizy-Villacoublay Cedex, Route de Gisy (FR)

(74) Vertreter:

Haffner und Keschmann Patentanwälte GmbH, 1010 Wien, Schottengasse 3a (AT)

(51) (54) Klassen; Warenverzeichnis:

Kl. 26-06: **Frontscheinwerfer für Kraftfahrzeuge**

(57) Beschreibung vorgelegt

(28) Anzahl der vorgelegten Musterabbildungen: 2

(55) Abbildung (färbig):



(Reg.Nr. 69166)

(11) Reg.Nr. **69167** (21) Aktenz.: **MU 27/2017**

(22) Anmeldetag: 2017 01 12

(73) Inhaber:

PEUGEOT CITROEN AUTOMOBILES SA, 78140 Velizy-Villacoublay Cedex, Route de Gisy (FR)

(74) Vertreter:

Haffner und Keschmann Patentanwälte GmbH, 1010 Wien, Schottengasse 3a (AT)

(51) (54) Klassen; Warenverzeichnis:

Kl. 26-06: **Frontscheinwerfer für Kraftfahrzeuge**

(57) Beschreibung vorgelegt

(28) Anzahl der vorgelegten Musterabbildungen: 2

(55) Abbildung (färbig):



(Reg.Nr. 69167)

(11) Reg.Nr. **69168** (21) Aktenz.: **MU 209/2018**

(22) Anmeldetag: 2018 05 15

(73) Inhaber:

Thomas Edler, 8054 Graz, Weblinger Straße 74a (AT)

(72) Schöpfer:

Edler Thomas, 8054 Graz, Weblinger Straße 74a (AT)

Freisinger Patrick, 8051 Thal bei Graz, Birkenweg 11 (AT)

(51) (54) Klassen; Warenverzeichnis:

Kl. 02-02: **Sport- und Badebekleidung**

(57) Beschreibung vorgelegt

(28) Anzahl der vorgelegten Musterabbildungen: 1

(55) Abbildung (schwarzweiß):



(Reg.Nr. 69168)

(11) Reg.Nr. **69169** (21) Aktenz.: **MU 220/2018**

(22) Anmeldetag: 2018 06 04

(73) Inhaber:

Norbert Gleeson, 6850 Dornbirn, Winkelgasse 3/8 (AT)

(74) Vertreter:

Künz & Rümmele, 6850 Dornbirn, Goethestraße 5 (AT)

(72) Schöpfer:

Gleeson Norbert, 6850 Dornbirn, Winkelgasse 3/8 (AT)

(51) (54) Klassen; Warenverzeichnis:

Kl. 17-01: **Musikinstrument**

(57) Beschreibung vorgelegt

(28) Anzahl der vorgelegten Musterabbildungen: 3

(55) Abbildung (färbig):



(Reg.Nr. 69169)

(11) Reg.Nr. **69170**

(21) Aktenz.: **MU 222/2018**

(22) Anmeldetag: 2018 06 04

(73) Inhaber:

Johannes Götzinger, 7082 Donnerskirchen, Keltenweg 1/2
(AT)

(51) (54) Klassen; Warenverzeichnis:

Kl. 14-99: **Smartphonehalter mit Werbefläche**

Kl. 20-02: **Werbeständer mit Smartphonehalter**

(57) Beschreibung vorgelegt

(28) Anzahl der vorgelegten Musterabbildungen: 4

(55) Abbildung (schwarzweiß):

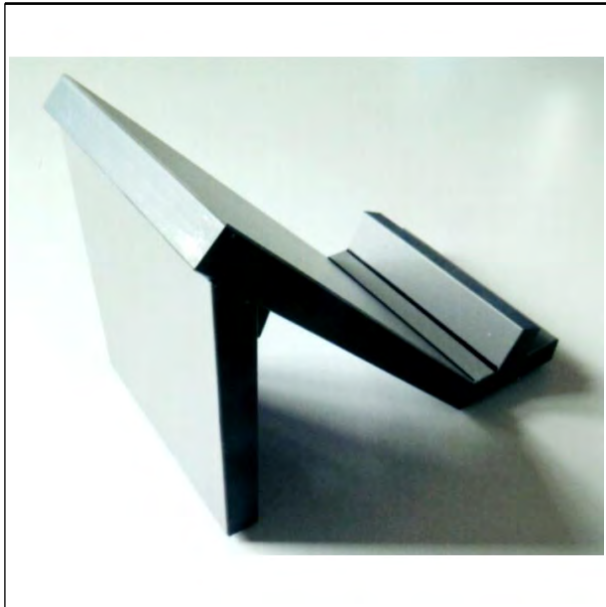

(Reg.Nr. 69170)

(11) Reg.Nr. **69171** (21) Aktenz.: **MU 250/2018**

(22) Anmeldetag: 2018 06 15

(30) Priorität:

2017-12-18 WO DM/099084

(73) Inhaber:

CHANEL, 92200 Neuilly-Sur-Seine , 135 avenue Charles de
Gaulle (FR)

(74) Vertreter:

Schönherr Rechtsanwälte GmbH, 1010 Wien, Schottenring 19
(AT)

(51) (54) Klassen; Warenverzeichnis:

Kl. 10-07: **Uhrengehäuse**

(28) Anzahl der vorgelegten Musterabbildungen: 7

(55) Abbildung (schwarzweiß):

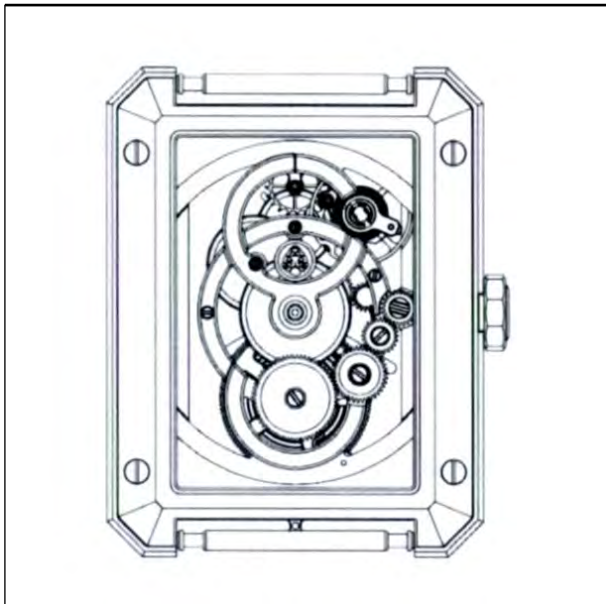

(Reg.Nr. 69171)

(11) Reg.Nr. **69172**

(21) Aktenz.: **MU 251/2018**

(22) Anmeldetag: 2018 06 15

(30) Priorität:

2017-12-18 WO DM/099084

(73) Inhaber:

CHANEL, 92200 Neuilly-Sur-Seine , 135 avenue Charles de
Gaulle (FR)

(74) Vertreter:

Schönherr Rechtsanwälte GmbH, 1010 Wien, Schottenring 19
(AT)

(51) (54) Klassen; Warenverzeichnis:

Kl. 10-07: **Uhrengehäuse**

(28) Anzahl der vorgelegten Musterabbildungen: 1

(55) Abbildung (schwarzweiß):

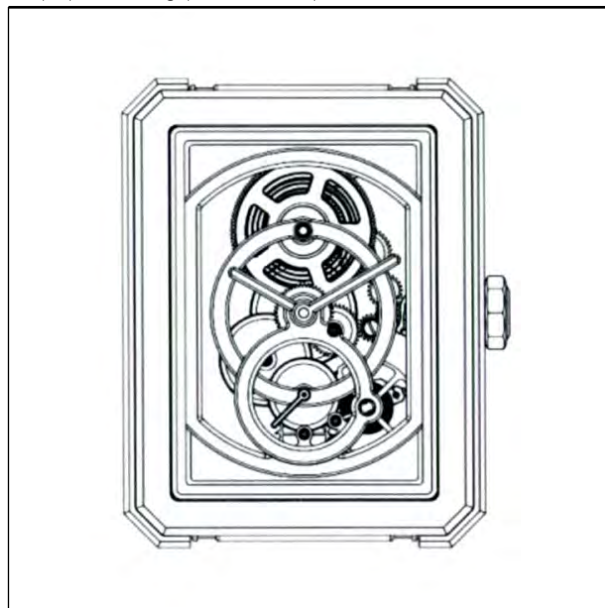

(Reg.Nr. 69172)

(11) Reg.Nr. **69173**

(21) Aktenz.: **MU 252/2018**

(22) Anmeldetag: 2018 06 15

(30) Priorität:

2017-12-18 WO DM/099084

(73) Inhaber:

CHANEL, 92200 Neuilly-Sur-Seine , 135 avenue Charles de
Gaulle (FR)

(74) Vertreter:

Schönherr Rechtsanwälte GmbH, 1010 Wien, Schottenring 19
(AT)

(51) (54) Klassen; Warenverzeichnis:

Kl. 10-07: **Uhrengehäuse**

(28) Anzahl der vorgelegten Musterabbildungen: 7

(55) Abbildung (schwarzweiß):

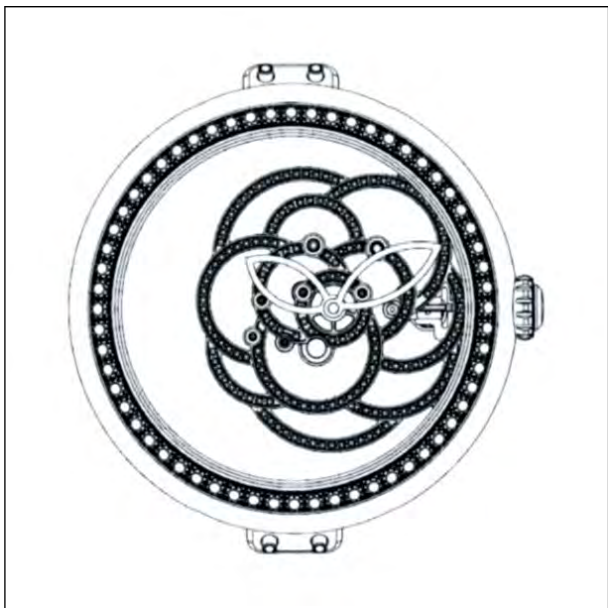

(Reg.Nr. 69173)

(11) Reg.Nr. **69174** (21) Aktenz.: **MU 254/2018**

(22) Anmeldetag: 2018 06 18

(73) Inhaber:

Christina Adorjan, 3430 Tulln an der Donau,
Königstetterstraße 133 (AT)

(72) Schöpfer:

Adorjan Christina, 3430 Tulln an der Donau, Königstetterstraße
133 (AT)

(51) (54) Klassen; Warenverzeichnis:

Kl. 19-07: **Lehrmittel**

Kl. 20-02: **Werbeartikel**

Kl. 24-99: **Reagenzglasständer**

(57) Beschreibung vorgelegt

(28) Anzahl der vorgelegten Musterabbildungen: 2

(55) Abbildung (schwarzweiß):



(Reg.Nr. 69174)

(11) Reg.Nr. **69175** (21) Aktenz.: **MU 262/2018**

(22) Anmeldetag: 2018 06 22

(73) Inhaber:

Ernst Brunner, 1010 Wien, Stallburggasse 4 (AT)

(51) (54) Klassen; Warenverzeichnis:

Kl. 10-07: **Zifferblatt**

(28) Anzahl der vorgelegten Musterabbildungen: 1

(55) Abbildung (färbig):



(Reg.Nr. 69175)

(11) Reg.Nr. **69176** (21) Aktenz.: **MU 263/2018**

(22) Anmeldetag: 2018 06 22

(73) Inhaber:

Ernst Brunner, 1010 Wien, Stallburggasse 4 (AT)

(51) (54) Klassen; Warenverzeichnis:

Kl. 10-07: **Zifferblatt**

(28) Anzahl der vorgelegten Musterabbildungen: 1

(55) Abbildung (färbig):



(Reg.Nr. 69176)

(11) Reg.Nr. **69177** (21) Aktenz.: **MU 264/2018**

(22) Anmeldetag: 2018 06 22

(73) Inhaber:

Ernst Brunner, 1010 Wien, Stallburggasse 4 (AT)

(51) (54) Klassen; Warenverzeichnis:

Kl. 10-07: **Zifferblatt**

(28) Anzahl der vorgelegten Musterabbildungen: 1

(55) Abbildung (färbig):



(Reg.Nr. 69177)

Kl. 10-07: **Zifferblatt**

(28) Anzahl der vorgelegten Musterabbildungen: 1

(55) Abbildung (färbig):



(Reg.Nr. 69179)

(11) Reg.Nr. **69178**

(21) Aktenz.: **MU 265/2018**

(22) Anmeldetag: 2018 06 22

(73) Inhaber:

Ernst Brunner, 1010 Wien, Stallburggasse 4 (AT)

(51) (54) Klassen; Warenverzeichnis:

Kl. 10-07: **Zifferblatt**

(28) Anzahl der vorgelegten Musterabbildungen: 1

(55) Abbildung (färbig):



(Reg.Nr. 69178)

(11) Reg.Nr. **69180**

(21) Aktenz.: **MU 267/2018**

(22) Anmeldetag: 2018 06 25

(73) Inhaber:

GENERICON PHARMA GESELLSCHAFT M.B.H., 8054 GRAZ, HAFNERSTRASSE 211 (AT)

(51) (54) Klassen; Warenverzeichnis:

Kl. 09-03: **Schachtel**

(57) Beschreibung vorgelegt

(28) Anzahl der vorgelegten Musterabbildungen: 2

(55) Abbildung (färbig):



(Reg.Nr. 69180)

(11) Reg.Nr. **69179**

(21) Aktenz.: **MU 266/2018**

(22) Anmeldetag: 2018 06 22

(73) Inhaber:

Ernst Brunner, 1010 Wien, Stallburggasse 4 (AT)

(51) (54) Klassen; Warenverzeichnis:

(11) Reg.Nr. **69181**

(21) Aktenz.: **MU 269/2018**

(22) Anmeldetag: 2018 06 28

(73) Inhaber:

Sonja Neuhuber, 4861 Schörfling am Attersee, Seestraße 3/1 (AT)

(51) (54) Klassen; Warenverzeichnis:

Kl. 19-08: **Visitenkarte, Grafik**

(28) Anzahl der vorgelegten Musterabbildungen: 1

(55) Abbildung (färbig):

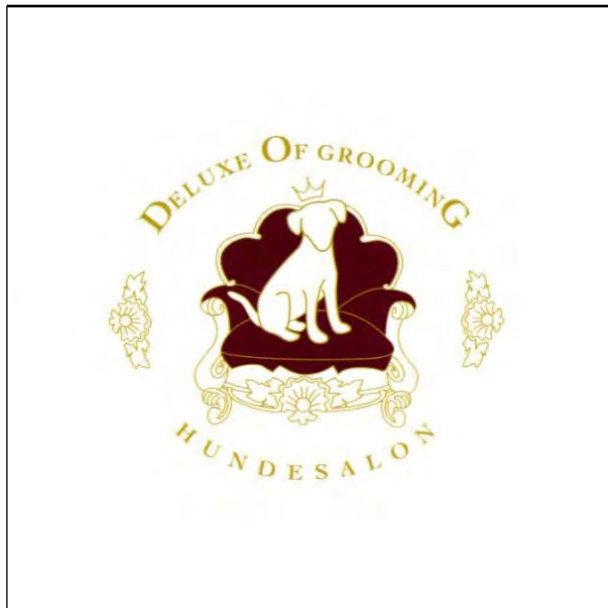

(Reg.Nr. 69181)

(11) Reg.Nr. **69182**

(21) Aktenz.: **MU 277/2018**

(22) Anmeldetag: 2018 07 04

(73) Inhaber:

Anita Zekic, 1160 Wien, Baldiagasse 7/21 (AT)

(72) Schöpfer:

Zekic Anita, 1160 Wien, Baldiagasse 7/21 (AT)

(51) (54) Klassen; Warenverzeichnis:

Kl. 21-01: **Brettspiel, Lernspiel**

(57) Beschreibung vorgelegt

(28) Anzahl der vorgelegten Musterabbildungen: 6

(55) Abbildung (färbig):

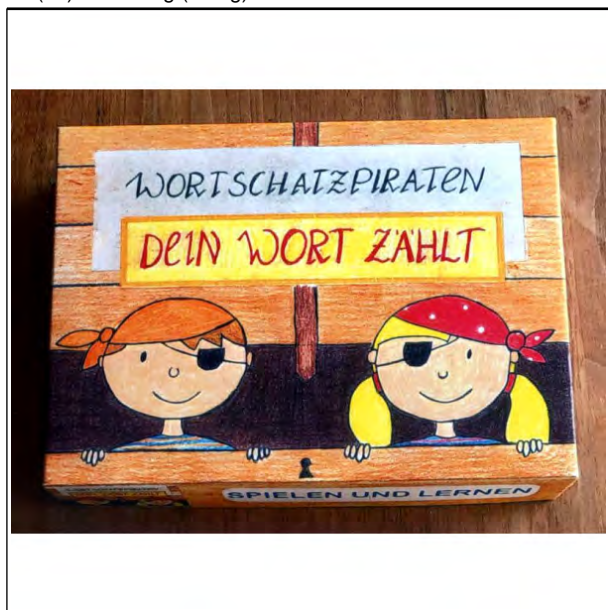

(Reg.Nr. 69182)

(11) Reg.Nr. **69183**

(21) Aktenz.: **MU 283/2018**

(22) Anmeldetag: 2018 07 16

(73) Inhaber:

Karl Spindlberger, 4493 Wolfers, Niederlindach 13 (AT)

(72) Schöpfer:

Spindlberger Karl, 4493 Wolfers, Niederlindach 13 (AT)

(51) (54) Klassen; Warenverzeichnis:

Kl. 21-02: **Fitnessgerät**

(57) Beschreibung vorgelegt

(28) Anzahl der vorgelegten Musterabbildungen: 1

(55) Abbildung (schwarzweiß):

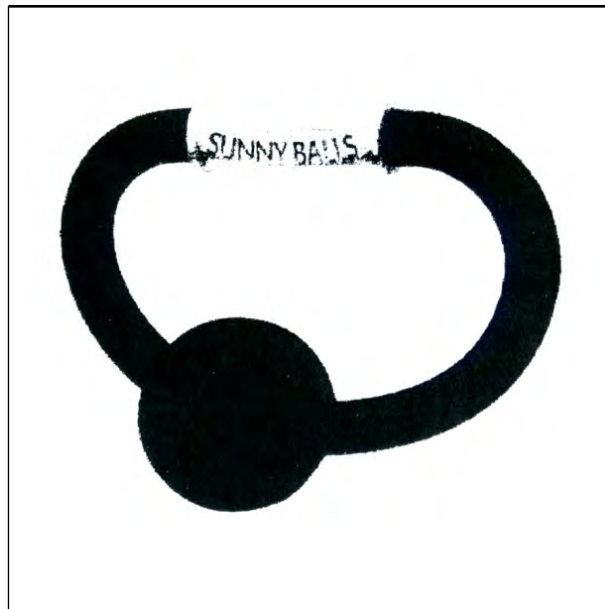

(Reg.Nr. 69183)

(11) Reg.Nr. **69184**

(21) Aktenz.: **MU 237/2018**

(22) Anmeldetag: 2018 06 13

(73) Inhaber:

PREFA Aluminiumprodukte GmbH, 3182 Markt/Lilienfeld, Werkstraße 1 (AT)

(51) (54) Klassen; Warenverzeichnis:

Kl. 08-02: **Hammer, Hammerkopf**

(57) Beschreibung vorgelegt

(28) Anzahl der vorgelegten Musterabbildungen: 4

(55) Abbildung (färbig):



(Reg.Nr. 69184)

(11) Reg.Nr. **69185** (21) Aktenz.: **MU 255/2018**

(22) Anmeldetag: 2018 06 19

(73) Inhaber:

INTERSPAR Gesellschaft m.b.H., 5015 Salzburg,
Europastraße 3 (AT)

(74) Vertreter:

Wiltschek Plasser Rechtsanwälte, 1010 Wien, Rotenturmstraße
16-18 (AT)

(51) (54) Klassen; Warenverzeichnis:

Kl. 32-00: **Grafisches Logo, Zierelement für Oberflächen,
Verzierung**

(28) Anzahl der vorgelegten Musterabbildungen: 1

(55) Abbildung (färbig):



(Reg.Nr. 69185)

(Reg.Nr. 69186)

(11) Reg.Nr. **69187** (21) Aktenz.: **MU 257/2018**

(22) Anmeldetag: 2018 06 22

(73) Inhaber:

MACKELDEY HANS JÖRG, 8020 GRAZ, HERMANN BAHR
GASSE 6 (AT)

(51) (54) Klassen; Warenverzeichnis:

Kl. 07-04: **Ausstechformenset für Backwaren**

(57) Beschreibung vorgelegt

(28) Anzahl der vorgelegten Musterabbildungen: 1

(55) Abbildung (schwarzweiß):

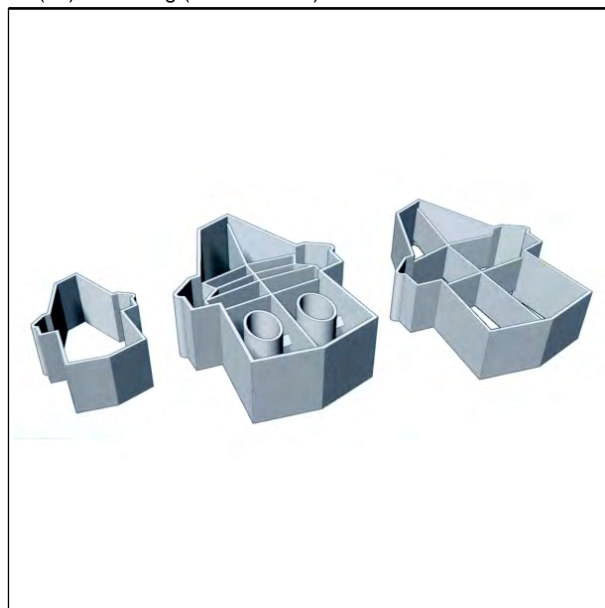

(Reg.Nr. 69187)

(11) Reg.Nr. **69186** (21) Aktenz.: **MU 256/2018**

(22) Anmeldetag: 2018 06 22

(73) Inhaber:

Daniel Mackeldey, 8010 Graz, Wartingergasse 46/5/44 (AT)

(51) (54) Klassen; Warenverzeichnis:

Kl. 09-07: **Verschluss für Dosen**

(28) Anzahl der vorgelegten Musterabbildungen: 2

(55) Abbildung (färbig):



(11) Reg.Nr. **69188** (21) Aktenz.: **MU 258/2018**

(22) Anmeldetag: 2018 06 22

(73) Inhaber:

MACKELDEY HANS JÖRG, 8020 GRAZ, HERMANN BAHR
GASSE 6 (AT)

(51) (54) Klassen; Warenverzeichnis:

Kl. 01-01: **Brot**

(57) Beschreibung vorgelegt

(28) Anzahl der vorgelegten Musterabbildungen: 1

(55) Abbildung (färbig):

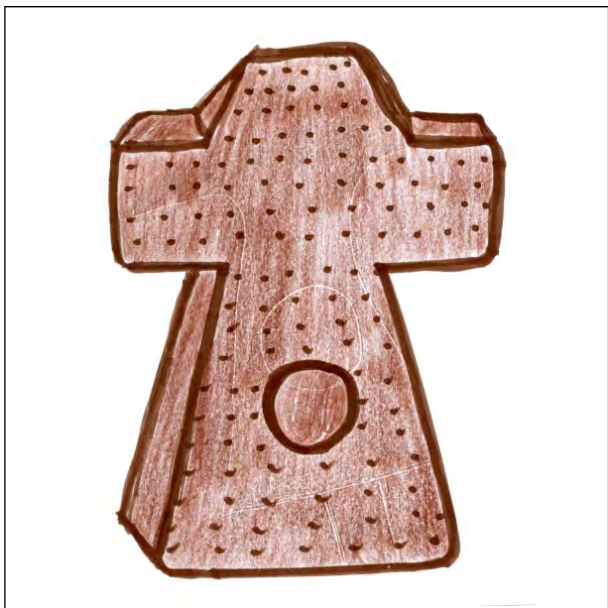

(Reg.Nr. 69188)

(11) Reg.Nr. **69189** (21) Aktenz.: **MU 259/2018**

(22) Anmeldetag: 2018 06 22

(73) Inhaber:

MACKELDEY HANS JÖRG, 8020 GRAZ, HERMANN BAHR
GASSE 6 (AT)

(51) (54) Klassen; Warenverzeichnis:

Kl. 01-01: **Brotlaib**

(57) Beschreibung vorgelegt

(28) Anzahl der vorgelegten Musterabbildungen: 1

(55) Abbildung (färbig):

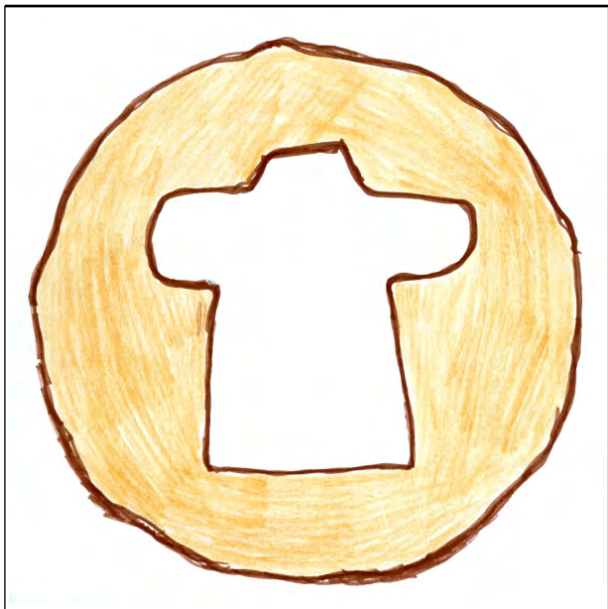

(Reg.Nr. 69189)

(11) Reg.Nr. **69190** (21) Aktenz.: **MU 260/2018**

(22) Anmeldetag: 2018 06 22

(73) Inhaber:

MACKELDEY HANS JÖRG, 8020 GRAZ, HERMANN BAHR
GASSE 6 (AT)

(51) (54) Klassen; Warenverzeichnis:

Kl. 01-01: **Dauerlutscher, Süßigkeit, Eis, Schokolade**

(57) Beschreibung vorgelegt

(28) Anzahl der vorgelegten Musterabbildungen: 1

(55) Abbildung (färbig):

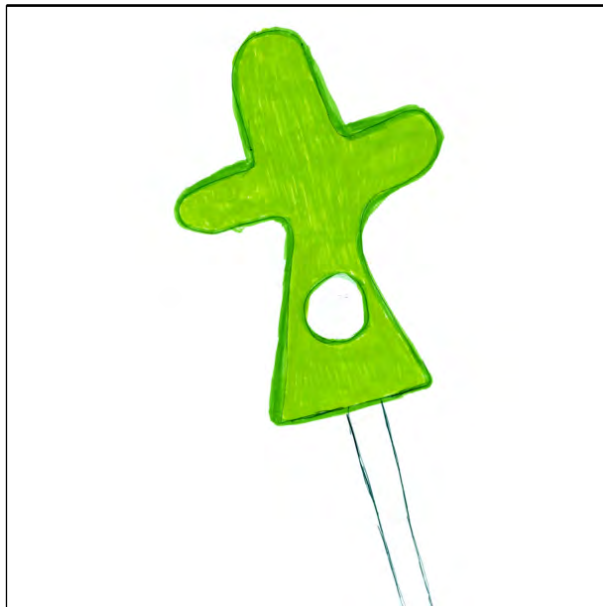

(Reg.Nr. 69190)

(11) Reg.Nr. **69191** (21) Aktenz.: **MU 261/2018**

(22) Anmeldetag: 2018 06 22

(73) Inhaber:

MACKELDEY HANS JÖRG, 8020 GRAZ, HERMANN BAHR
GASSE 6 (AT)

(51) (54) Klassen; Warenverzeichnis:

Kl. 01-01: **Dauerlutscher, Süßigkeit, Eis, Schokolade**

(57) Beschreibung vorgelegt

(28) Anzahl der vorgelegten Musterabbildungen: 1

(55) Abbildung (färbig):

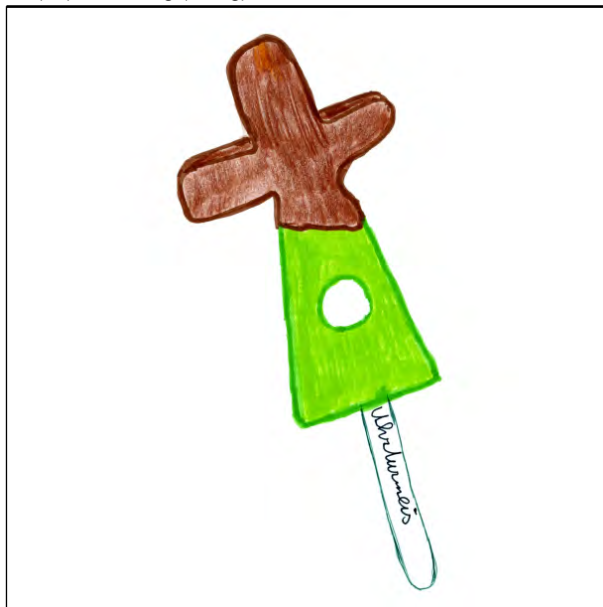

(Reg.Nr. 69191)

(11) Reg.Nr. **69192** (21) Aktenz.: **MU 313/2018**

(22) Anmeldetag: 2018 07 31

(73) Inhaber:

Sonja Neuhuber, 4861 Schörfling am Attersee, Seestraße 3/1
(AT)

(51) (54) Klassen; Warenverzeichnis:

Kl. 32-00: **Grafisches Logo, Symbol**

(57) Beschreibung vorgelegt
(28) Anzahl der vorgelegten Musterabbildungen: 1
(55) Abbildung (färbig):



(Reg.Nr. 69192)

(11) Reg.Nr. **69193** (21) Aktenz.: **MU 316/2018**

(22) Anmeldetag: 2018 07 31

(73) Inhaber:

Sonja Neuhuber, 4861 Schörfling am Attersee, Seestraße 3/1 (AT)

(51) (54) Klassen; Warenverzeichnis:

Kl. 32-00: **Grafisches Logo, Symbol**

(57) Beschreibung vorgelegt
(28) Anzahl der vorgelegten Musterabbildungen: 1
(55) Abbildung (färbig):

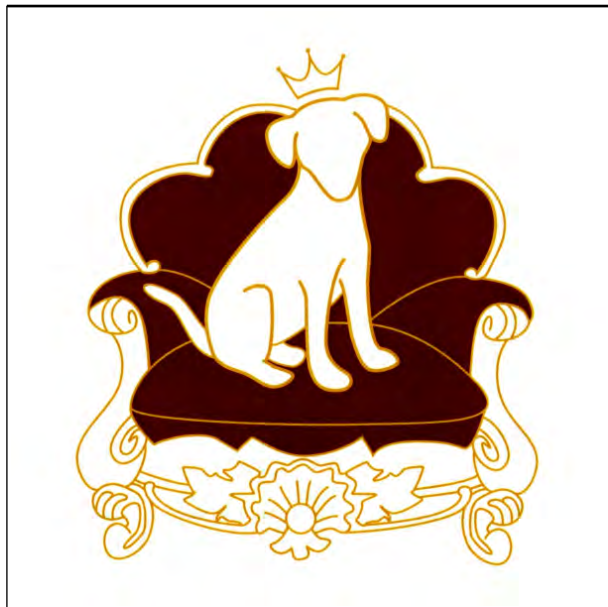

(Reg.Nr. 69193)

Übertragung
auf:

039942

Reckitt Benckiser Finish B.V., 2132 WT Hoofddorp (NL)

039943 039944 039945 039946 039947
039948 039949

Reckitt Benckiser Finish B.V., 2132 WT Hoofddorp (NL)

060703 060704 060706 060707 060720
060721

hali betriebs gmbh, 4070 Eferding (AT)

Firmenwortlautänderung

in:

027101 027107

BERKER GMBH & CO. KG, 58579 SCHALKSMÜHLE (DE)

027102 027103 027104 027105 027106
027108

BERKER GMBH & CO. KG, 58567 SCHALKSMÜHLE (DE)

052788 052986

GEROLSTEINER BRUNNEN GMBH & CO. KG, 54567 GEROLSTEIN (DE)

053828

INNOVATION LIVING A/S, 8930 RANDERS (DK)

Erlöschen

wegen Nichtzahlung der Erneuerungsgebühr:

029266	029267	029268	029269	029417
029732	029733	029738	030033	052665
052666	052703	052704	052705	052773
052774	052776	052779	052780	052781
052782	052783	052784	052785	052880
052881	052882	052883	052884	052885
052911	052940	052952	052953	052956
052957	052970	052971	052972	052975
052976	052977	053158	053160	053163
053164	053166	053800	053801	053806
053807	053810	055294	061045	061046
061047	061048	061049	061050	061051
061052	061053	061054	061055	061056
061057	061058	061059	061060	061061
061062	064866	064867	064947	065009
065127	065128	065129	065130	065131
065132	065133	065134	065135	065136
065137	065138	065139	065140	065141
065142	065143	065144	065145	065146
065147	065148	065149	065150	065152
065153	065154	065155	065156	065158
065160	065161	065162	065195	065196
065197	065198	065199	065200	065201
065202	065203	065204	065205	065206
065207	065262	065371		

Erlöschen
wegen Zeitablauf:

008034 008344 008345 008346 008616

ÖSTERREICHISCHER MUSTERANZEIGER



Wien, 20. September 2018 / Nr. 9

Erscheint am 20. jedes Monats

Redaktion, Verwaltung und Verlag
im Österreichischen Patentamt
Wien XX., Dresdner Straße 87
Postanschrift: Postfach 95
1200 Wien

Inhalt

- **Registrierungen (69194 bis 69243)**
- **Übertragungen**
- **Erlöschen**

Bemerkungen:

Der Schutzbeginn stimmt mit dem Tag der Veröffentlichung und Registrierung des Musters überein.

Die Schutzdauer beträgt fünf Jahre beginnend mit dem Tag der Anmeldung und kann durch rechtzeitige Erneuerung viermal um je fünf Jahre verlängert werden.

Der Musteranmelder kann bis zu zehn verschiedene Musterabbildungen vorlegen. Veröffentlicht wird nur die hierfür vom Anmelder bzw. vom Patentamt ausgewählte Abbildung in schwarzweiß, wobei angegeben ist, ob diese Abbildung farbig oder schwarzweiß vorgelegt wurde.

Die jeweils neben den bibliographischen Daten stehenden Zahlen entsprechen dem WIPO-Standard St. 80 und dienen der zusätzlichen Kennzeichnung dieser Daten.

Kl. = Klasse nach der Klasseneinteilung des Abkommens von Locarno zur Errichtung einer internationalen Klassifikation für gewerbliche Muster und Modelle, BGBl.Nr. 496/1990.

<u>Ländercode</u>							
AD	ANDORRA	DE	DEUTSCHLAND	IN	INDIEN	PA	PANAMA
AE	VEREINIGTE ARABISCHE EMIRATE	DJ	DSCHIBUTI	IQ	IRAK	PE	PERU
AF	AFGHANISTAN	DK	DÄNEMARK	IR	IRAN	PF	FRANZÖSISCH POLYNESIEN
AG	ANTIGUA UND BARBUDA	DM	DOMINICA	IS	ISLAND	PG	PAPUA NEUGUINEA
AI	ANGUILLA	DO	DOMINIKANISCHE REPUBLIK	IT	ITALIEN	PH	PHILIPPINEN
AL	ALBANIEN	DZ	ALGERIEN	JE	JERSEY	PK	PAKISTAN
AM	ARMENIEN	EA	EURASISCHE PATENTORGANISATION (EAPO)	JM	JAMAICA	PL	POLEN
AN	NIEDERLÄNDISCHE ANTILLEN	EC	ECUADOR	JO	JORDANIEN	PR	PUERTO RICO
AO	ANGOLA	EE	ESTLAND	JP	JAPAN	PT	PORTUGAL
AP	AFRIKANISCHE REGIONALE ORGANISATION FÜR GEISTIGES EIGENTUM (ARIPO)	EG	ÄGYPTEN	KE	KENIA	PW	PALAU
AR	ARGENTINIEN	EH	WEST SAHARA	KH	KAMBODSCHA	PY	PARAGUAY
AT	ÖSTERREICH	EM	AMT DER EUROPÄISCHEN UNION FÜR GEISTIGES EIGENTUM (EUIPO)	KI	KIRIBATI	QA	KATAR
AU	AUSTRALIEN	EP	EUROPÄISCHES PATENTAMT	KM	KOMOREN	RE	REUNION
AW	ARUBA	ER	ERITREA	KN	ST. KITTS UND NEVIS	RO	RUMÄNIEN
AZ	ASERBAIDSCHE	ES	SPANIEN	KP	DEMOKRATISCHE VOLKSREPUBLIK KOREA	RS	SERBIEN
BA	BOSNIEN UND HERZEGOWINA	ET	ÄTHIOPIEN	KR	KOREA	RU	RUSSISCHE FÖDERATION
BB	BARBADOS	EU	Europäische Union	KW	KUWAIT	RW	RUANDA
BD	BANGLADESCH	FI	FINNLAND	KY	KAIMANINSELN (CAYMAN ISLANDS)	SA	SAUDIARABIEN
BE	BELGIEN	FJ	FIDSCHI	LA	LAOS	SB	SALOMONEN
BF	BURKINA FASO	FK	FALKLAND INSELN (MALWINEN)	LC	SANTA LUCIA	SC	SEYCHELLEN
BG	BULGARIEN	FO	FÄRÖER INSELN	LI	LIECHTENSTEIN	SD	SUDAN
BH	BAHRAIN	FR	FRANKREICH	LK	SRI LANKA	SE	SCHWEDEN
BI	BURUNDI	GA	GABUN	LR	LIBERIA	SG	SINGAPUR
BJ	BENIN	GB	VEREINIGTES KÖNIGREICH	LS	LESOTHO	SH	SANKT HELENA, ASCENSION UND TRISTAN DA CUNHA
BM	BERMUDA	GC	PATENTAMT DES KOOPERATIONSRATS DER ARABISCHEN STAATEN DES GOLFES (GCC)	LT	LITAUEN	SI	SLOWENIEN
BN	BRUNEI DARUSSALAM	GD	GRENADA	LU	LUXEMBURG	SK	SLOWAKEI
BO	BOLIVIEN, PLURINATIONALER STAAT	GE	GEORGIEN	LV	LETTLAND	SL	SIERRA LEONE
BQ	BONAIRE, SANKT EUSTATIUS UND SABA	GG	GUERNSEY	LY	LYBIEN	SM	SAN MARINO
BR	BRASILIEN	GH	GHANA	MA	MAROKKO	SN	SENEGAL
BS	BAHAMAS	GI	GIBRALTAR	MC	MONACO	SO	SOMALIA
BT	BHUTAN	GL	GRÖNLAND	MD	MOLDAU	SR	SURINAM
BV	BOUVETINSEL	GM	GAMBIA	ME	MONTENEGRO	SS	SÜDSUDAN
BW	BOTSWANA	GN	GUINEA	MG	MADAGASKAR	ST	SÃO TOMÉ UND PRINCIPE
BX	BENELUX MARKENAMT (BOIP)	GP	GUADELOUPE	MH	MARSHALL INSELN	SU	SOWJETUNION/UDSSR
BY	BELARUS (WEIßRUSSLAND)	GQ	ÄQUATORIALGUINEA	MK	MAZEDONIEN	SV	EL SALVADOR
BZ	BELIZE	GR	GRIECHENLAND	ML	MALI	SX	ST. MARTIN (NIEDERLÄNDISCHE VERWALTUNG)
CA	KANADA	GS	SÜDGEORGIEN UND DIE SÜDLICHEN SANDWICHINSELN	MM	MYANMAR	SY	SYRIEN
CD	DEMOKRATISCHE REPUBLIK KONGO	GT	GUATEMALA	MN	MONGOLEI	SZ	SWAZILAND
CF	ZENTRALAFRIKANISCHE REPUBLIK	GU	GUAM	MO	MACAO	TC	TURKS- UND CAICOSINSELN
CG	KONGO	GW	GUINEA-BISSAU	MP	NÖRDLICHE MARIANEN	TD	TSCHAD
CH	SCHWEIZ	GY	GUYANA	MR	MAURETANIEN	TG	TOGO
CI	ELFENBEINKÜSTE	HK	HONGKONG (VERWALTUNG DER VOLKSREPUBLIK CHINA)	MS	MONTSERRAT	TH	THAILAND
CK	COOK-INSELN	HN	HONDURAS	MU	MAURITIUS	TJ	TADSCHIKISTAN
CL	CHILE	HR	KROATIEN	MV	MALEDIVEN	TK	TOKELAU
CM	KAMERUN	HT	HAITI	MW	MALAWI	TL	TIMOR-LESTE
CN	CHINA	HU	UNGARN	MX	MEXIKO	TM	TURKMENISTAN
CO	KOLUMBIEN	IB	INTERNATIONALES BÜRO DER WELTORGANISATION FÜR GEISTIGES EIGENTUM (WIPO)	MY	MALAYSIEN	TN	TUNESIEN
CR	COSTA RICA	ID	INDONESIEN	MZ	MOZAMBIQUE	TO	TONGA
CS	TSCHECHISCHE UND SLOWAKISCHE FÖD. REP./CSFR	IE	IRLAND	NA	NAMIBIEN	TR	TÜRKEI
CU	KUBA	IL	ISRAEL	NC	NEU KALEDONIEN	TT	TRINIDAD UND TOBAGO
CV	KAP VERDE	IM	ISLE OF MAN	NE	NIGER	TV	TUVALU
CW	CURAÇAO			NG	NIGERIEN	TW	TAIWAN
CY	ZYPERN			NI	NICARAGUA	TZ	TANSANIA
CZ	TSCHECHIEN			NL	NIEDERLANDE	UA	UKRAINE
DD	DDR (ALT)			NO	NORWEGEN	UG	UGANDA
				NP	NEPAL	UM	UNIONSMARKE
				NR	NAURU	US	VEREINIGTE STAATEN VON AMERIKA
				NZ	NEUSEELAND	UY	URUGUAY
				OA	AFRIKANISCHE ORGANISATION FÜR GEISTIGES EIGENTUM (OAPI)	UZ	USBEKISTAN
				OM	OMAN	VA	VATIKAN

VC SANKT VINCENT UND
DIE GRENADINEN
VE VENEZUELA
VG JUNGFERN-INSELN
(BRITISCH)
VI -- NEU --
VN VIETNAM
VU VANUATU
WO INTERNATIONALES
BÜRO DER
WELTORGANISATION
FÜR GEISTIGES
EIGENTUM (WIPO)
WS SAMOA
XN NORDISCHES PATENT
INSTITUT (NPI)
YE JEMEN
YU JUGOSLAWIEN/SFRJ
ZA SÜDAFRIKA
ZM SAMBIA
ZW ZIMBABWE

Registrierungen

Schutzdauerbeginn: 20. September 2018

(11) Reg.Nr. **69194** (21) Aktenz.: **MU 270/2018**

(22) Anmeldetag: 2018 07 02

(73) Inhaber:

VOLKSWAGEN AKTIENGESELLSCHAFT, 38440
WOLFSBURG, BERLINER RING 2 (DE)

(74) Vertreter:

Sonn & Partner Patentanwälte, 1010 Wien, Riemergasse 14
(AT)

(51) (54) Klassen; Warenverzeichnis:

Kl. 12-16: **Fahrzeugteil**

(28) Anzahl der vorgelegten Musterabbildungen: 7

(55) Abbildung (schwarzweiß):



(Reg.Nr. 69194)

(11) Reg.Nr. **69195** (21) Aktenz.: **MU 271/2018**

(22) Anmeldetag: 2018 07 02

(73) Inhaber:

VOLKSWAGEN AKTIENGESELLSCHAFT, 38440
WOLFSBURG, BERLINER RING 2 (DE)

(74) Vertreter:

Sonn & Partner Patentanwälte, 1010 Wien, Riemergasse 14
(AT)

(51) (54) Klassen; Warenverzeichnis:

Kl. 12-16: **Fahrzeugteil**

(28) Anzahl der vorgelegten Musterabbildungen: 7

(55) Abbildung (schwarzweiß):



(Reg.Nr. 69195)

(11) Reg.Nr. **69196** (21) Aktenz.: **MU 272/2018**

(22) Anmeldetag: 2018 07 02

(73) Inhaber:

VOLKSWAGEN AKTIENGESELLSCHAFT, 38440
WOLFSBURG, BERLINER RING 2 (DE)

(74) Vertreter:

Sonn & Partner Patentanwälte, 1010 Wien, Riemergasse 14
(AT)

(51) (54) Klassen; Warenverzeichnis:

Kl. 12-16: **Fahrzeugteil**

(28) Anzahl der vorgelegten Musterabbildungen: 7

(55) Abbildung (schwarzweiß):



(Reg.Nr. 69196)

(11) Reg.Nr. **69197** (21) Aktenz.: **MU 273/2018**

(22) Anmeldetag: 2018 07 02

(73) Inhaber:

VOLKSWAGEN AKTIENGESELLSCHAFT, 38440
WOLFSBURG, BERLINER RING 2 (DE)

(74) Vertreter:

Sonn & Partner Patentanwälte, 1010 Wien, Riemergasse 14
(AT)

(51) (54) Klassen; Warenverzeichnis:

Kl. 12-16: **Fahrzeugteil**

(28) Anzahl der vorgelegten Musterabbildungen: 7

(55) Abbildung (schwarzweiß):



(Reg.Nr. 69197)

(11) Reg.Nr. **69198**

(21) Aktenz.: **MU 274/2018**

(22) Anmeldetag: 2018 07 02

(73) Inhaber:

VOLKSWAGEN AKTIENGESELLSCHAFT, 38440
WOLFSBURG, BERLINER RING 2 (DE)

(74) Vertreter:

Sonn & Partner Patentanwälte, 1010 Wien, Riemergasse 14
(AT)

(51) (54) Klassen; Warenverzeichnis:

Kl. 12-16: **Fahrzeugteil**

(28) Anzahl der vorgelegten Musterabbildungen: 7

(55) Abbildung (schwarzweiß):



(Reg.Nr. 69198)

(11) Reg.Nr. **69199**

(21) Aktenz.: **MU 275/2018**

(22) Anmeldetag: 2018 07 02

(73) Inhaber:

VOLKSWAGEN AKTIENGESELLSCHAFT, 38440
WOLFSBURG, BERLINER RING 2 (DE)

(74) Vertreter:

Sonn & Partner Patentanwälte, 1010 Wien, Riemergasse 14
(AT)

(51) (54) Klassen; Warenverzeichnis:

Kl. 12-16: **Fahrzeugteil**

(28) Anzahl der vorgelegten Musterabbildungen: 8

(55) Abbildung (schwarzweiß):



(Reg.Nr. 69199)

(11) Reg.Nr. **69200**

(21) Aktenz.: **MU 276/2018**

(22) Anmeldetag: 2018 07 02

(73) Inhaber:

VOLKSWAGEN AKTIENGESELLSCHAFT, 38440
WOLFSBURG, BERLINER RING 2 (DE)

(74) Vertreter:

Sonn & Partner Patentanwälte, 1010 Wien, Riemergasse 14
(AT)

(51) (54) Klassen; Warenverzeichnis:

Kl. 12-16: **Fahrzeugteil**

(28) Anzahl der vorgelegten Musterabbildungen: 7

(55) Abbildung (schwarzweiß):



(Reg.Nr. 69200)

(11) Reg.Nr. **69201** (21) Aktenz.: **MU 278/2018**

(22) Anmeldetag: 2018 07 06

(73) Inhaber:

Günter Konrad, 8041 Graz, Murfelderstraße 157 (AT)

(72) Schöpfer:

Konrad Günter, 8041 Graz, Murfelderstraße 157 (AT)

(51) (54) Klassen; Warenverzeichnis:

Kl. 02-03: **Kappe**

(57) Beschreibung vorgelegt

(28) Anzahl der vorgelegten Musterabbildungen: 2

(55) Abbildung (färbig):



(Reg.Nr. 69201)

(11) Reg.Nr. **69202** (21) Aktenz.: **MU 280/2018**

(22) Anmeldetag: 2018 07 12

(30) Priorität:

2018-02-01 IB DM/099612

(73) Inhaber:

CHANEL, 92200 Neuilly-Sur-Seine, 135 avenue Charles de Gaulle (FR)

(74) Vertreter:

Schönherr Rechtsanwälte GmbH, 1010 Wien, Schottenring 19 (AT)

(51) (54) Klassen; Warenverzeichnis:

Kl. 16-06: **Brille**

(28) Anzahl der vorgelegten Musterabbildungen: 7

(55) Abbildung (schwarzweiß):



(Reg.Nr. 69202)

(11) Reg.Nr. **69203** (21) Aktenz.: **MU 281/2018**

(22) Anmeldetag: 2018 07 12

(30) Priorität:

2018-02-01 IB DM/099612

(73) Inhaber:

CHANEL, 92200 Neuilly-Sur-Seine, 135 avenue Charles de Gaulle (FR)

(74) Vertreter:

Schönherr Rechtsanwälte GmbH, 1010 Wien, Schottenring 19 (AT)

(51) (54) Klassen; Warenverzeichnis:

Kl. 16-06: **Brille**

(28) Anzahl der vorgelegten Musterabbildungen: 7

(55) Abbildung (schwarzweiß):



(Reg.Nr. 69203)

(11) Reg.Nr. **69204** (21) Aktenz.: **MU 282/2018**
(22) Anmeldetag: 2018 07 12
(30) Priorität:
2018-02-01 IB DM/099612
(73) Inhaber:
CHANEL, 92200 Neuilly-Sur-Seine, 135 avenue Charles de
Gaulle (FR)
(74) Vertreter:
Schönherr Rechtsanwälte GmbH, 1010 Wien, Schottenring 19
(AT)
(51) (54) Klassen; Warenverzeichnis:
Kl. 16-06: **Brille**
(28) Anzahl der vorgelegten Musterabbildungen: 7
(55) Abbildung (schwarzweiß):



(Reg.Nr. 69204)

(11) Reg.Nr. **69205** (21) Aktenz.: **MU 284/2018**
(22) Anmeldetag: 2018 07 23
(73) Inhaber:
Peter J. Moser, 4820 Bad Ischl, Suelßweg 30 (AT)
(72) Schöpfer:
Moser Peter J., 4820 Bad Ischl, Suelßweg 30 (AT)
(51) (54) Klassen; Warenverzeichnis:
Kl. 13-01: **Rotor für elektrische Motoren und Generatoren**
(57) Beschreibung vorgelegt
(28) Anzahl der vorgelegten Musterabbildungen: 4
(55) Abbildung (schwarzweiß):



(Reg.Nr. 69205)

(11) Reg.Nr. **69206** (21) Aktenz.: **MU 285/2018**
(22) Anmeldetag: 2018 07 23
(73) Inhaber:
Peter J. Moser, 4820 Bad Ischl, Suelßweg 30 (AT)
(72) Schöpfer:
Moser Peter J., 4820 Bad Ischl, Suelßweg 30 (AT)
(51) (54) Klassen; Warenverzeichnis:
Kl. 13-01: **Rotorblatt für elektrische Motoren und
Generatoren**
(57) Beschreibung vorgelegt
(28) Anzahl der vorgelegten Musterabbildungen: 4
(55) Abbildung (schwarzweiß):



(Reg.Nr. 69206)

(11) Reg.Nr. **69207** (21) Aktenz.: **MU 287/2018**
(22) Anmeldetag: 2018 07 27
(73) Inhaber:
Fashion Team Handels GmbH, 5421 Adnet, Adnet 400 (AT)
(74) Vertreter:

Dipl.-Ing. Helmut Hübscher, Dipl.-Ing. Gerd Hübscher, Dipl.-Ing. Karl Winfried Hellmich, 4020 Linz, Spittelwiese 4 (AT)
(51) (54) Klassen; Warenverzeichnis:

Kl. 32-00: **Verzierung**

(28) Anzahl der vorgelegten Musterabbildungen: 1
(55) Abbildung (schwarzweiß):



(Reg.Nr. 69207)

(11) Reg.Nr. **69208**

(21) Aktenz.: **MU 288/2018**

(22) Anmeldetag: 2018 07 27

(73) Inhaber:

Fashion Team Handels GmbH, 5421 Adnet, Adnet 400 (AT)

(74) Vertreter:

Dipl.-Ing. Helmut Hübscher, Dipl.-Ing. Gerd Hübscher, Dipl.-Ing. Karl Winfried Hellmich, 4020 Linz, Spittelwiese 4 (AT)
(51) (54) Klassen; Warenverzeichnis:

Kl. 32-00: **Verzierung**

(28) Anzahl der vorgelegten Musterabbildungen: 1
(55) Abbildung (schwarzweiß):

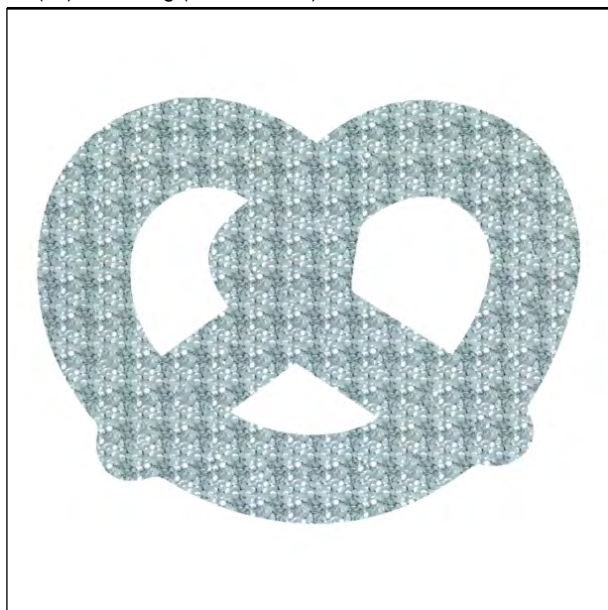

(Reg.Nr. 69208)

(11) Reg.Nr. **69209**

(21) Aktenz.: **MU 289/2018**

(22) Anmeldetag: 2018 07 27

(73) Inhaber:

Fashion Team Handels GmbH, 5421 Adnet, Adnet 400 (AT)

(74) Vertreter:

Dipl.-Ing. Helmut Hübscher, Dipl.-Ing. Gerd Hübscher, Dipl.-Ing. Karl Winfried Hellmich, 4020 Linz, Spittelwiese 4 (AT)
(51) (54) Klassen; Warenverzeichnis:

Kl. 32-00: **Verzierung**

(28) Anzahl der vorgelegten Musterabbildungen: 1
(55) Abbildung (schwarzweiß):



(Reg.Nr. 69209)

(11) Reg.Nr. **69210**

(21) Aktenz.: **MU 290/2018**

(22) Anmeldetag: 2018 07 27

(73) Inhaber:

Fashion Team Handels GmbH, 5421 Adnet, Adnet 400 (AT)

(74) Vertreter:

Dipl.-Ing. Helmut Hübscher, Dipl.-Ing. Gerd Hübscher, Dipl.-Ing. Karl Winfried Hellmich, 4020 Linz, Spittelwiese 4 (AT)
(51) (54) Klassen; Warenverzeichnis:

Kl. 32-00: **Verzierung**

(28) Anzahl der vorgelegten Musterabbildungen: 1
(55) Abbildung (schwarzweiß):

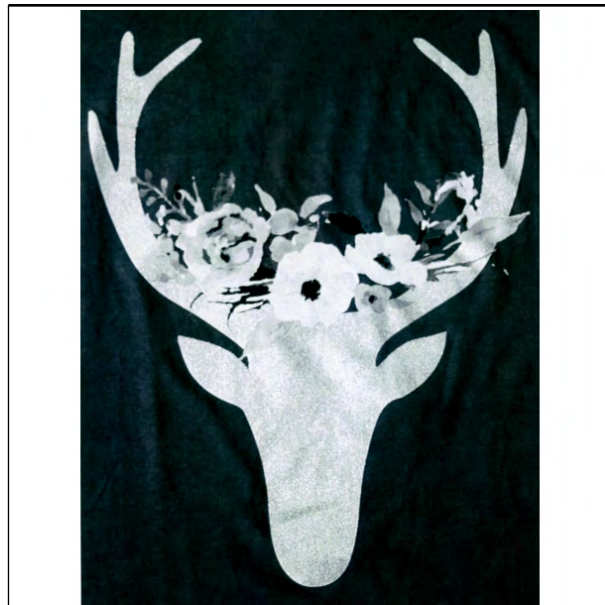

(Reg.Nr. 69210)

(11) Reg.Nr. **69211** (21) Aktenz.: **MU 291/2018**

(22) Anmeldetag: 2018 07 27

(73) Inhaber:

Fashion Team Handels GmbH, 5421 Adnet, Adnet 400 (AT)

(74) Vertreter:

Dipl.-Ing. Helmut Hübscher, Dipl.-Ing. Gerd Hübscher, Dipl.-Ing. Karl Winfried Hellmich, 4020 Linz, Spittelwiese 4 (AT)

(51) (54) Klassen; Warenverzeichnis:

Kl. 32-00: **Verzierung**

(28) Anzahl der vorgelegten Musterabbildungen: 1

(55) Abbildung (schwarzweiß):

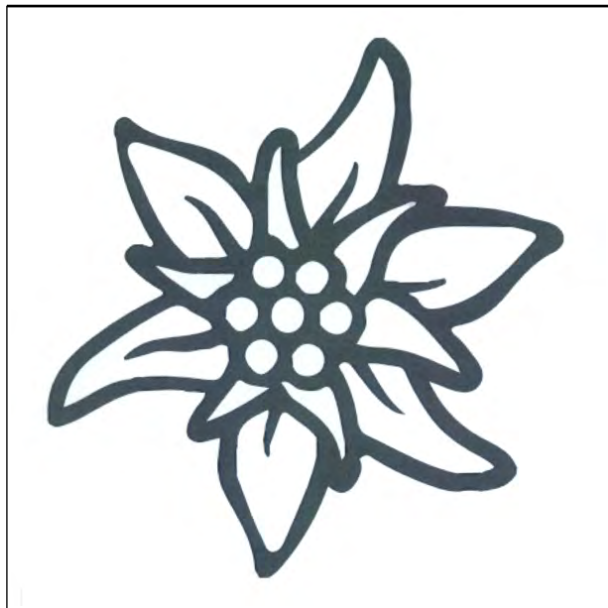

(Reg.Nr. 69211)

(11) Reg.Nr. **69212** (21) Aktenz.: **MU 292/2018**

(22) Anmeldetag: 2018 07 27

(73) Inhaber:

Fashion Team Handels GmbH, 5421 Adnet, Adnet 400 (AT)

(74) Vertreter:

Dipl.-Ing. Helmut Hübscher, Dipl.-Ing. Gerd Hübscher, Dipl.-Ing. Karl Winfried Hellmich, 4020 Linz, Spittelwiese 4 (AT)

(51) (54) Klassen; Warenverzeichnis:

Kl. 32-00: **Verzierung**

(28) Anzahl der vorgelegten Musterabbildungen: 1

(55) Abbildung (schwarzweiß):



(Reg.Nr. 69212)

(11) Reg.Nr. **69213** (21) Aktenz.: **MU 293/2018**

(22) Anmeldetag: 2018 07 27

(73) Inhaber:

Fashion Team Handels GmbH, 5421 Adnet, Adnet 400 (AT)

(74) Vertreter:

Dipl.-Ing. Helmut Hübscher, Dipl.-Ing. Gerd Hübscher, Dipl.-Ing. Karl Winfried Hellmich, 4020 Linz, Spittelwiese 4 (AT)

(51) (54) Klassen; Warenverzeichnis:

Kl. 32-00: **Verzierung**

(28) Anzahl der vorgelegten Musterabbildungen: 1

(55) Abbildung (schwarzweiß):



(Reg.Nr. 69213)

(11) Reg.Nr. **69214** (21) Aktenz.: **MU 294/2018**

(22) Anmeldetag: 2018 07 27

(73) Inhaber:

Fashion Team Handels GmbH, 5421 Adnet, Adnet 400 (AT)

(74) Vertreter:

Dipl.-Ing. Helmut Hübscher, Dipl.-Ing. Gerd Hübscher, Dipl.-Ing. Karl Winfried Hellmich, 4020 Linz, Spittelwiese 4 (AT)

(51) (54) Klassen; Warenverzeichnis:

Kl. 32-00: **Verzierung**

(28) Anzahl der vorgelegten Musterabbildungen: 1

(55) Abbildung (schwarzweiß):

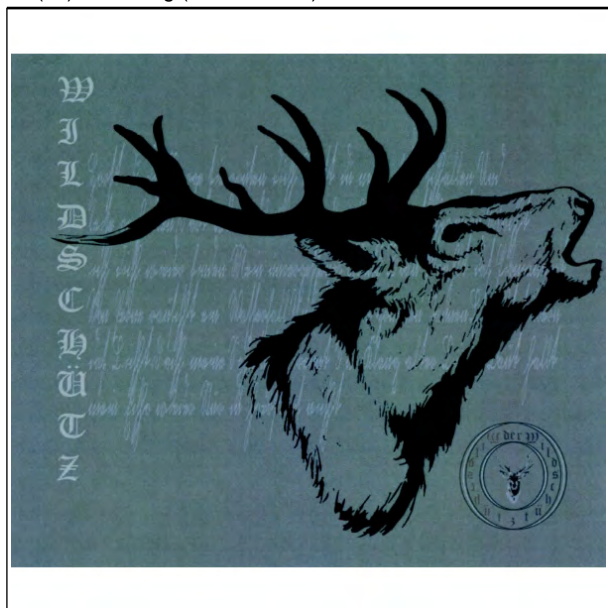

(Reg.Nr. 69214)

(11) Reg.Nr. **69215**

(21) Aktenz.: **MU 295/2018**

(22) Anmeldetag: 2018 07 27

(73) Inhaber:

Fashion Team Handels GmbH, 5421 Adnet, Adnet 400 (AT)

(74) Vertreter:

Dipl.-Ing. Helmut Hübscher, Dipl.-Ing. Gerd Hübscher, Dipl.-Ing.

Karl Winfried Hellmich, 4020 Linz, Spittelwiese 4 (AT)

(51) (54) Klassen; Warenverzeichnis:

Kl. 32-00: **Verzierung**

(28) Anzahl der vorgelegten Musterabbildungen: 1

(55) Abbildung (schwarzweiß):

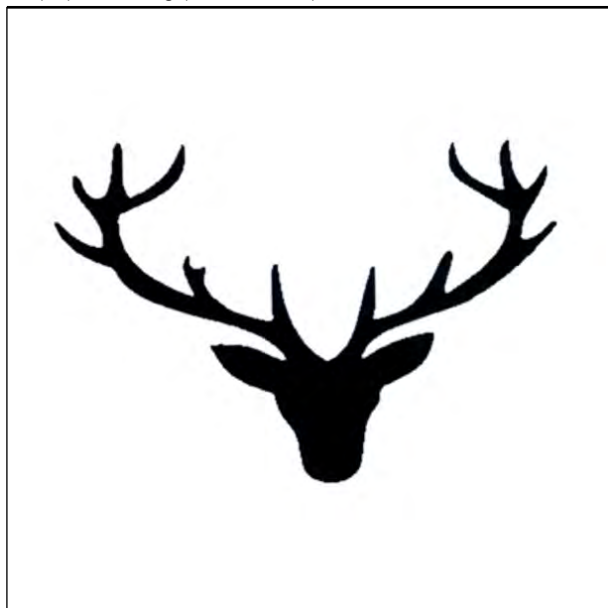

(Reg.Nr. 69215)

(11) Reg.Nr. **69216**

(21) Aktenz.: **MU 296/2018**

(22) Anmeldetag: 2018 07 27

(73) Inhaber:

Fashion Team Handels GmbH, 5421 Adnet, Adnet 400 (AT)

(74) Vertreter:

Dipl.-Ing. Helmut Hübscher, Dipl.-Ing. Gerd Hübscher, Dipl.-Ing.

Karl Winfried Hellmich, 4020 Linz, Spittelwiese 4 (AT)

(51) (54) Klassen; Warenverzeichnis:

Kl. 32-00: **Verzierung**

(28) Anzahl der vorgelegten Musterabbildungen: 1

(55) Abbildung (schwarzweiß):

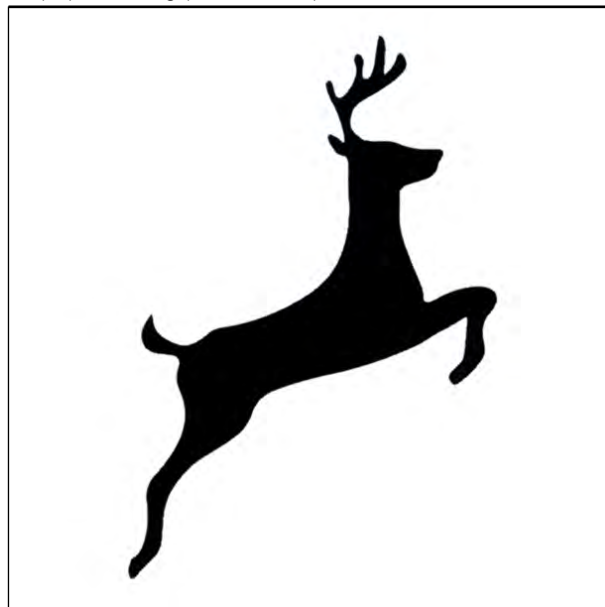

(Reg.Nr. 69216)

(11) Reg.Nr. **69217**

(21) Aktenz.: **MU 297/2018**

(22) Anmeldetag: 2018 07 27

(73) Inhaber:

Fashion Team Handels GmbH, 5421 Adnet, Adnet 400 (AT)

(74) Vertreter:

Dipl.-Ing. Helmut Hübscher, Dipl.-Ing. Gerd Hübscher, Dipl.-Ing.

Karl Winfried Hellmich, 4020 Linz, Spittelwiese 4 (AT)

(51) (54) Klassen; Warenverzeichnis:

Kl. 32-00: **Verzierung**

(28) Anzahl der vorgelegten Musterabbildungen: 1

(55) Abbildung (färbig):

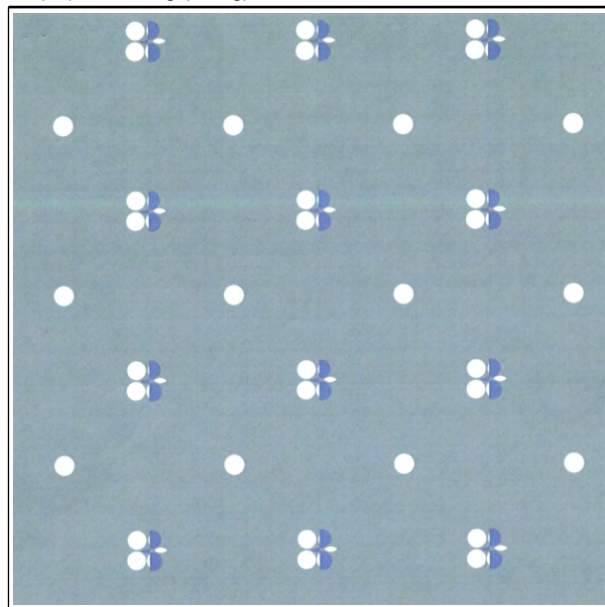

(Reg.Nr. 69217)

(11) Reg.Nr. **69218** (21) Aktenz.: **MU 298/2018**

(22) Anmeldetag: 2018 07 27

(73) Inhaber:

Fashion Team Handels GmbH, 5421 Adnet, Adnet 400 (AT)

(74) Vertreter:

Dipl.-Ing. Helmut Hübscher, Dipl.-Ing. Gerd Hübscher, Dipl.-Ing. Karl Winfried Hellmich, 4020 Linz, Spittelwiese 4 (AT)

(51) (54) Klassen; Warenverzeichnis:

Kl. 32-00: **Verzierung**

(28) Anzahl der vorgelegten Musterabbildungen: 1

(55) Abbildung (schwarzweiß):

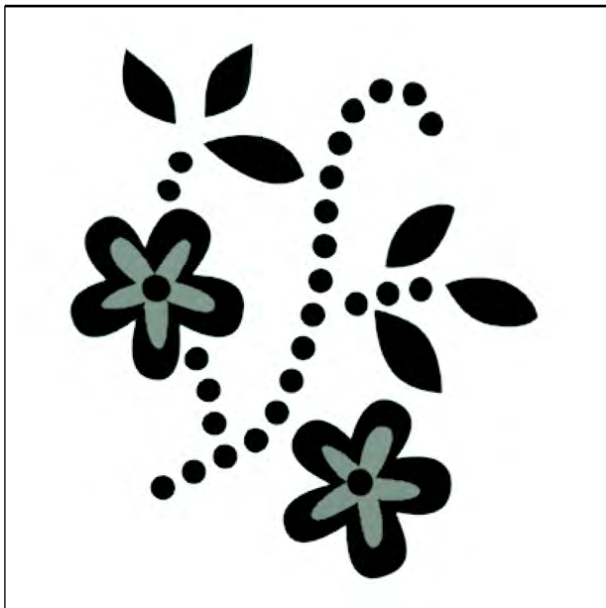

(Reg.Nr. 69218)



(Reg.Nr. 69219)

(11) Reg.Nr. **69220** (21) Aktenz.: **MU 300/2018**

(22) Anmeldetag: 2018 07 27

(73) Inhaber:

Fashion Team Handels GmbH, 5421 Adnet, Adnet 400 (AT)

(74) Vertreter:

Dipl.-Ing. Helmut Hübscher, Dipl.-Ing. Gerd Hübscher, Dipl.-Ing. Karl Winfried Hellmich, 4020 Linz, Spittelwiese 4 (AT)

(51) (54) Klassen; Warenverzeichnis:

Kl. 32-00: **Verzierung**

(28) Anzahl der vorgelegten Musterabbildungen: 1

(55) Abbildung (färbig):



(Reg.Nr. 69220)

(11) Reg.Nr. **69219** (21) Aktenz.: **MU 299/2018**

(22) Anmeldetag: 2018 07 27

(73) Inhaber:

Fashion Team Handels GmbH, 5421 Adnet, Adnet 400 (AT)

(74) Vertreter:

Dipl.-Ing. Helmut Hübscher, Dipl.-Ing. Gerd Hübscher, Dipl.-Ing. Karl Winfried Hellmich, 4020 Linz, Spittelwiese 4 (AT)

(51) (54) Klassen; Warenverzeichnis:

Kl. 32-00: **Verzierung**

(28) Anzahl der vorgelegten Musterabbildungen: 1

(55) Abbildung (färbig):

(11) Reg.Nr. **69221** (21) Aktenz.: **MU 301/2018**

(22) Anmeldetag: 2018 07 27

(73) Inhaber:

Fashion Team Handels GmbH, 5421 Adnet, Adnet 400 (AT)

(74) Vertreter:

Dipl.-Ing. Helmut Hübscher, Dipl.-Ing. Gerd Hübscher, Dipl.-Ing. Karl Winfried Hellmich, 4020 Linz, Spittelwiese 4 (AT)

(51) (54) Klassen; Warenverzeichnis:

Kl. 32-00: **Verzierung**

(28) Anzahl der vorgelegten Musterabbildungen: 1

(55) Abbildung (färbig):



(Reg.Nr. 69221)

(11) Reg.Nr. **69222**

(21) Aktenz.: **MU 302/2018**

(22) Anmeldetag: 2018 07 27

(73) Inhaber:

Fashion Team Handels GmbH, 5421 Adnet, Adnet 400 (AT)

(74) Vertreter:

Dipl.-Ing. Helmut Hübscher, Dipl.-Ing. Gerd Hübscher, Dipl.-Ing. Karl Winfried Hellmich, 4020 Linz, Spittelwiese 4 (AT)

(51) (54) Klassen; Warenverzeichnis:

Kl. 32-00: **Verzierung**

(28) Anzahl der vorgelegten Musterabbildungen: 1

(55) Abbildung (färbig):

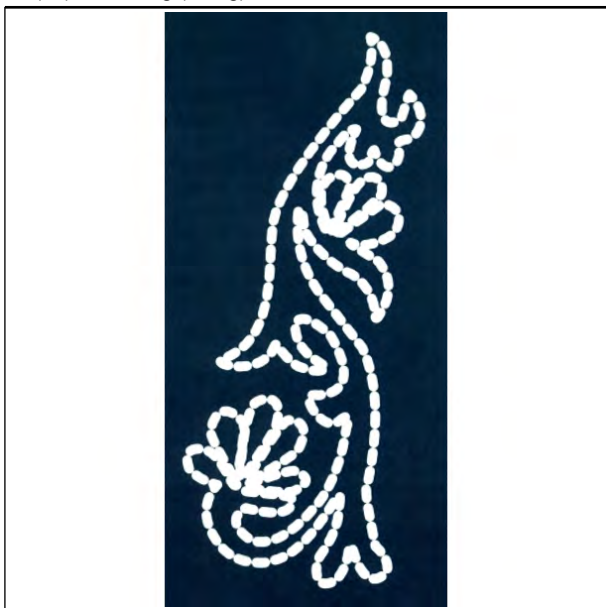

(Reg.Nr. 69222)

(11) Reg.Nr. **69223**

(21) Aktenz.: **MU 308/2018**

(22) Anmeldetag: 2018 07 27

(73) Inhaber:

Fashion Team Handels GmbH, 5421 Adnet, Adnet 400 (AT)

(74) Vertreter:

Dipl.-Ing. Helmut Hübscher, Dipl.-Ing. Gerd Hübscher, Dipl.-Ing. Karl Winfried Hellmich, 4020 Linz, Spittelwiese 4 (AT)

(51) (54) Klassen; Warenverzeichnis:

Kl. 32-00: **Verzierung**

(28) Anzahl der vorgelegten Musterabbildungen: 1

(55) Abbildung (schwarzweiß):

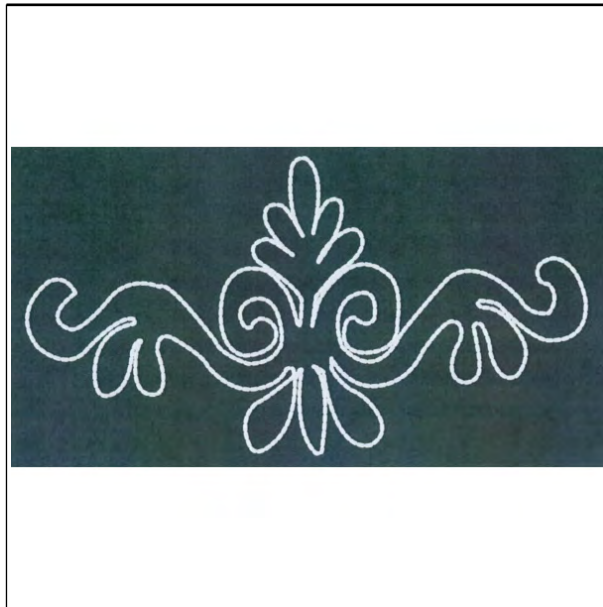

(Reg.Nr. 69223)

(11) Reg.Nr. **69224**

(21) Aktenz.: **MU 309/2018**

(22) Anmeldetag: 2018 07 27

(73) Inhaber:

Fashion Team Handels GmbH, 5421 Adnet, Adnet 400 (AT)

(74) Vertreter:

Dipl.-Ing. Helmut Hübscher, Dipl.-Ing. Gerd Hübscher, Dipl.-Ing. Karl Winfried Hellmich, 4020 Linz, Spittelwiese 4 (AT)

(51) (54) Klassen; Warenverzeichnis:

Kl. 32-00: **Verzierung**

(28) Anzahl der vorgelegten Musterabbildungen: 1

(55) Abbildung (schwarzweiß):

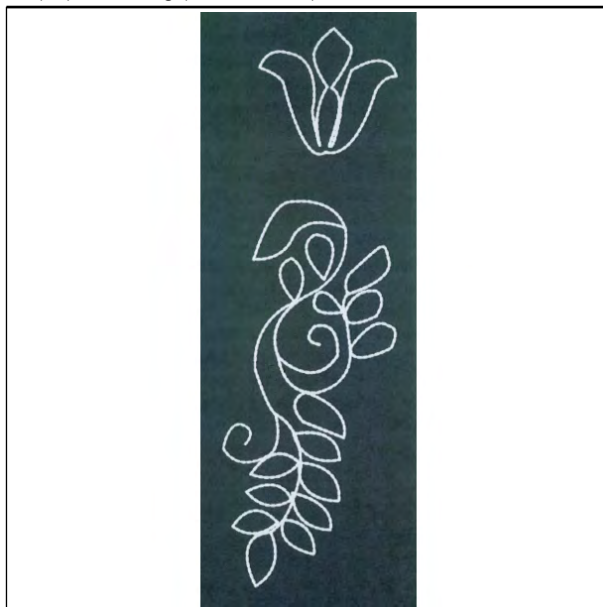

(Reg.Nr. 69224)

(11) Reg.Nr. **69225** (21) Aktenz.: **MU 310/2018**

(22) Anmeldetag: 2018 07 27

(73) Inhaber:

Fashion Team Handels GmbH, 5421 Adnet, Adnet 400 (AT)

(74) Vertreter:

Dipl.-Ing. Helmut Hübscher, Dipl.-Ing. Gerd Hübscher, Dipl.-Ing. Karl Winfried Hellmich, 4020 Linz, Spittelwiese 4 (AT)

(51) (54) Klassen; Warenverzeichnis:

Kl. 32-00: **Verzierung**

(28) Anzahl der vorgelegten Musterabbildungen: 1

(55) Abbildung (schwarzweiß):

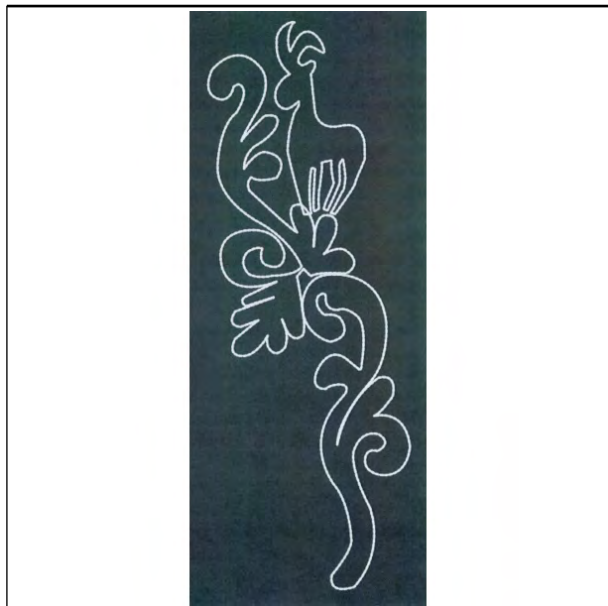

(Reg.Nr. 69225)

(11) Reg.Nr. **69226** (21) Aktenz.: **MU 311/2018**

(22) Anmeldetag: 2018 07 27

(73) Inhaber:

Fashion Team Handels GmbH, 5421 Adnet, Adnet 400 (AT)

(74) Vertreter:

Dipl.-Ing. Helmut Hübscher, Dipl.-Ing. Gerd Hübscher, Dipl.-Ing. Karl Winfried Hellmich, 4020 Linz, Spittelwiese 4 (AT)

(51) (54) Klassen; Warenverzeichnis:

Kl. 32-00: **Verzierung**

(28) Anzahl der vorgelegten Musterabbildungen: 1

(55) Abbildung (schwarzweiß):

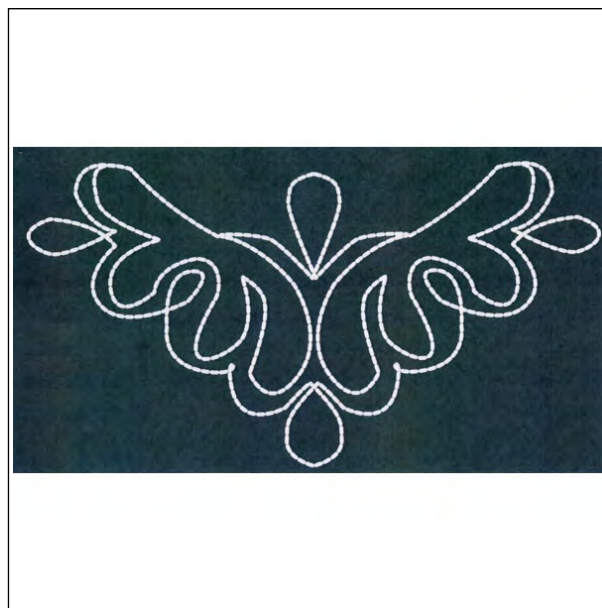

(Reg.Nr. 69226)

(11) Reg.Nr. **69227** (21) Aktenz.: **MU 312/2018**

(22) Anmeldetag: 2018 07 27

(73) Inhaber:

Fashion Team Handels GmbH, 5421 Adnet, Adnet 400 (AT)

(74) Vertreter:

Dipl.-Ing. Helmut Hübscher, Dipl.-Ing. Gerd Hübscher, Dipl.-Ing. Karl Winfried Hellmich, 4020 Linz, Spittelwiese 4 (AT)

(51) (54) Klassen; Warenverzeichnis:

Kl. 32-00: **Verzierung**

(28) Anzahl der vorgelegten Musterabbildungen: 1

(55) Abbildung (schwarzweiß):

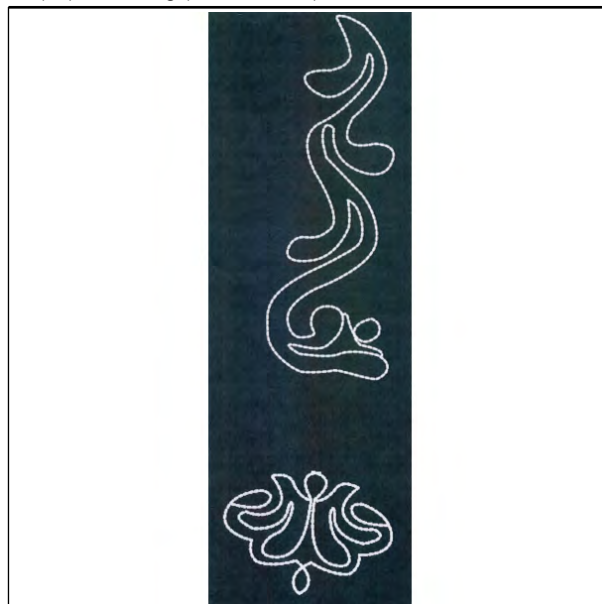

(Reg.Nr. 69227)

(11) Reg.Nr. **69228** (21) Aktenz.: **MU 315/2018**

(22) Anmeldetag: 2018 08 01

(73) Inhaber:

Johann Fank, 8250 Vornau, Vornholz 48 (AT)

(72) Schöpfer:

Fank Johann, 8250 Vornau, Vornholz 48 (AT)

(51) (54) Klassen; Warenverzeichnis:

Kl. 17-01: **Ziehharmonika, Tasteninstrument**

(57) Beschreibung vorgelegt

(28) Anzahl der vorgelegten Musterabbildungen: 4

(55) Abbildung (färbig):



(Reg.Nr. 69228)

(11) Reg.Nr. **69229**

(21) Aktenz.: **MU 318/2018**

(22) Anmeldetag: 2018 08 08

(73) Inhaber:

Reinhard Feiertag, 3040 Neulengbach, Wienerstraße 201/1 (AT)

(51) (54) Klassen; Warenverzeichnis:

Kl. 21-01: **Brettspiel für Gesellschaftsspiele**

(28) Anzahl der vorgelegten Musterabbildungen: 2

(55) Abbildung (färbig):

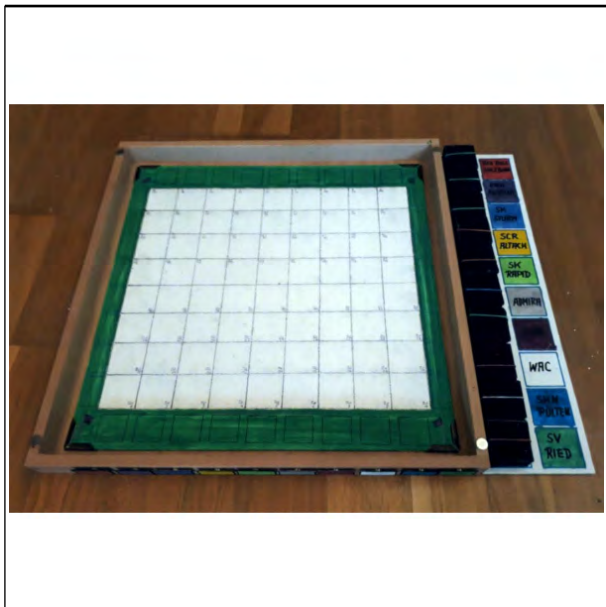

(Reg.Nr. 69229)

(11) Reg.Nr. **69230**

(21) Aktenz.: **MU 327/2018**

(22) Anmeldetag: 2018 08 14

(30) Priorität:

2018-02-22 IB DM/101371

(73) Inhaber:

CHANEL, 92200 Neuilly-Sur-Seine, 135 avenue Charles de Gaulle (FR)

(74) Vertreter:

Schönherr Rechtsanwälte GmbH, 1010 Wien, Schottenring 19 (AT)

(51) (54) Klassen; Warenverzeichnis:

Kl. 03-01: **Handtasche**

(28) Anzahl der vorgelegten Musterabbildungen: 8

(55) Abbildung (schwarzweiß):

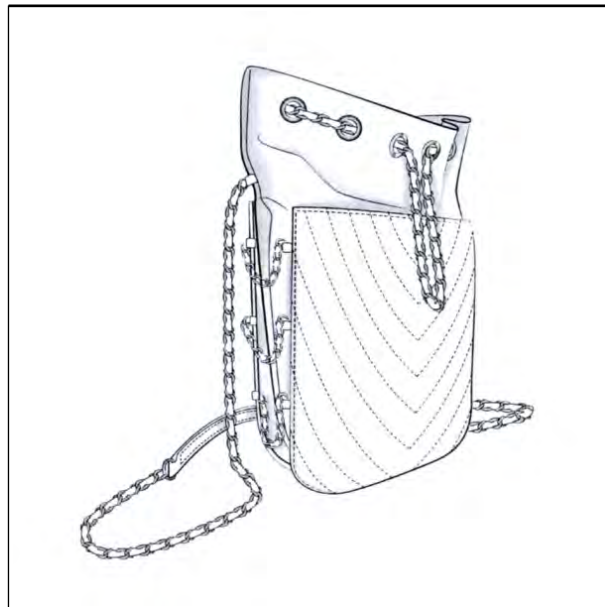

(Reg.Nr. 69230)

(11) Reg.Nr. **69231**

(21) Aktenz.: **MU 328/2018**

(22) Anmeldetag: 2018 08 14

(30) Priorität:

2018-02-22 IB DM/101371

(73) Inhaber:

CHANEL, 92200 Neuilly-Sur-Seine, 135 avenue Charles de Gaulle (FR)

(74) Vertreter:

Schönherr Rechtsanwälte GmbH, 1010 Wien, Schottenring 19 (AT)

(51) (54) Klassen; Warenverzeichnis:

Kl. 03-01: **Rucksack**

(28) Anzahl der vorgelegten Musterabbildungen: 8

(55) Abbildung (schwarzweiß):



(Reg.Nr. 69231)

(11) Reg.Nr. **69232** (21) Aktenz.: **MU 329/2018**

(22) Anmeldetag: 2018 08 14

(30) Priorität:

2018-02-22 IB DM/101371

(73) Inhaber:

CHANEL, 92200 Neuilly-Sur-Seine, 135 avenue Charles de
Gaulle (FR)

(74) Vertreter:

Schönherr Rechtsanwälte GmbH, 1010 Wien, Schottenring 19
(AT)

(51) (54) Klassen; Warenverzeichnis:

Kl. 03-01: **Handtasche**

(28) Anzahl der vorgelegten Musterabbildungen: 8

(55) Abbildung (schwarzweiß):



(Reg.Nr. 69232)

(11) Reg.Nr. **69233** (21) Aktenz.: **MU 330/2018**

(22) Anmeldetag: 2018 08 14

(30) Priorität:

2018-02-22 IB DM/101371

(73) Inhaber:

CHANEL, 92200 Neuilly-Sur-Seine, 135 avenue Charles de
Gaulle (FR)

(74) Vertreter:

Schönherr Rechtsanwälte GmbH, 1010 Wien, Schottenring 19
(AT)

(51) (54) Klassen; Warenverzeichnis:

Kl. 03-01: **Handtasche**

(28) Anzahl der vorgelegten Musterabbildungen: 7

(55) Abbildung (schwarzweiß):

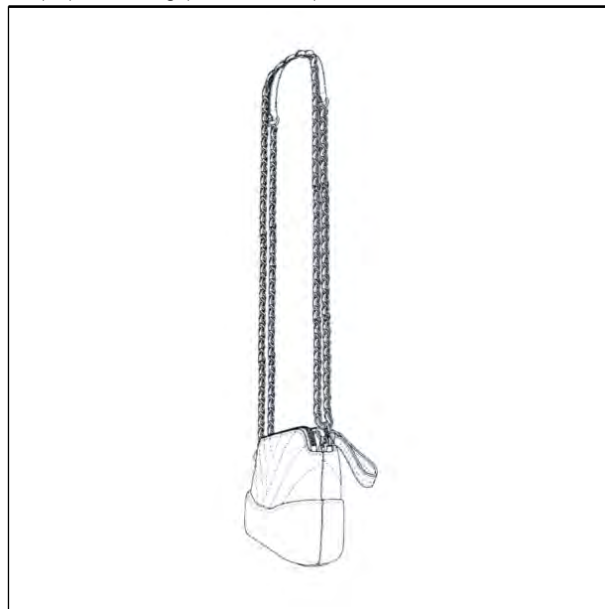

(Reg.Nr. 69233)

(11) Reg.Nr. **69234** (21) Aktenz.: **MU 331/2018**

(22) Anmeldetag: 2018 08 14

(30) Priorität:

2018-02-22 IB DM/101371

(73) Inhaber:

CHANEL, 92200 Neuilly-Sur-Seine, 135 avenue Charles de
Gaulle (FR)

(74) Vertreter:

Schönherr Rechtsanwälte GmbH, 1010 Wien, Schottenring 19
(AT)

(51) (54) Klassen; Warenverzeichnis:

Kl. 03-01: **Geldbörse**

(28) Anzahl der vorgelegten Musterabbildungen: 7

(55) Abbildung (schwarzweiß):



(Reg.Nr. 69234)

(11) Reg.Nr. **69235** (21) Aktenz.: **MU 333/2018**

(22) Anmeldetag: 2018 08 21

(73) Inhaber:

Renault S.A.S., 92100 Boulogne-Billancourt , 13/15 quai le Gallo (FR)

(74) Vertreter:

Patentanwalt Miksovsky KG, 2100 Korneuburg, Bisamberger Straße 19 (AT)

(51) (54) Klassen; Warenverzeichnis:

Kl. 12-16: **Kühlergrill für Fahrzeuge**

(57) Beschreibung vorgelegt

(28) Anzahl der vorgelegten Musterabbildungen: 10

(55) Abbildung (färbig):



(Reg.Nr. 69235)

(11) Reg.Nr. **69236** (21) Aktenz.: **MU 334/2018**

(22) Anmeldetag: 2018 08 21

(73) Inhaber:

Renault S.A.S., 92100 Boulogne-Billancourt , 13/15 quai le Gallo (FR)

(74) Vertreter:

Patentanwalt Miksovsky KG, 2100 Korneuburg, Bisamberger Straße 19 (AT)

(51) (54) Klassen; Warenverzeichnis:

Kl. 12-16: **Stoßstange für Fahrzeuge**

(57) Beschreibung vorgelegt

(28) Anzahl der vorgelegten Musterabbildungen: 10

(55) Abbildung (färbig):



(Reg.Nr. 69236)

(11) Reg.Nr. **69237** (21) Aktenz.: **MU 335/2018**

(22) Anmeldetag: 2018 08 21

(73) Inhaber:

Renault S.A.S., 92100 Boulogne-Billancourt , 13/15 quai le Gallo (FR)

(74) Vertreter:

Patentanwalt Miksovsky KG, 2100 Korneuburg, Bisamberger Straße 19 (AT)

(51) (54) Klassen; Warenverzeichnis:

Kl. 12-16: **Stoßstange für Fahrzeuge**

(57) Beschreibung vorgelegt

(28) Anzahl der vorgelegten Musterabbildungen: 10

(55) Abbildung (färbig):



(Reg.Nr. 69237)

(11) Reg.Nr. **69238** (21) Aktenz.: **MU 336/2018**

(22) Anmeldetag: 2018 08 21

(73) Inhaber:

Renault S.A.S., 92100 Boulogne-Billancourt , 13/15 quai le Gallo (FR)

(74) Vertreter:

Patentanwalt Miksovsky KG, 2100 Korneuburg, Bisamberger Straße 19 (AT)

(51) (54) Klassen; Warenverzeichnis:

Kl. 26-06: **Nebelleuchte für Kraftfahrzeuge, Nebelscheinwerfer**

(57) Beschreibung vorgelegt

(28) Anzahl der vorgelegten Musterabbildungen: 10

(55) Abbildung (färbig):



(Reg.Nr. 69238)

(11) Reg.Nr. **69239** (21) Aktenz.: **MU 337/2018**

(22) Anmeldetag: 2018 08 21

(73) Inhaber:

Renault S.A.S., 92100 Boulogne-Billancourt , 13/15 quai le Gallo (FR)

(74) Vertreter:

Patentanwalt Miksovsky KG, 2100 Korneuburg, Bisamberger Straße 19 (AT)

(51) (54) Klassen; Warenverzeichnis:

Kl. 26-06: **Nebelleuchte für Kraftfahrzeuge, Nebelscheinwerfer**

(57) Beschreibung vorgelegt

(28) Anzahl der vorgelegten Musterabbildungen: 10

(55) Abbildung (färbig):



(Reg.Nr. 69239)

(11) Reg.Nr. **69240** (21) Aktenz.: **MU 338/2018**

(22) Anmeldetag: 2018 08 21

(73) Inhaber:

Renault S.A.S., 92100 Boulogne-Billancourt , 13/15 quai le Gallo (FR)

(74) Vertreter:

Patentanwalt Miksovsky KG, 2100 Korneuburg, Bisamberger Straße 19 (AT)

(51) (54) Klassen; Warenverzeichnis:

Kl. 26-06: **Nebelleuchte für Kraftfahrzeuge, Nebelschlussleuchte**

(57) Beschreibung vorgelegt

(28) Anzahl der vorgelegten Musterabbildungen: 10

(55) Abbildung (färbig):



(Reg.Nr. 69240)

(11) Reg.Nr. **69241** (21) Aktenz.: **MU 339/2018**

(22) Anmeldetag: 2018 08 21

(73) Inhaber:

Renault S.A.S., 92100 Boulogne-Billancourt , 13/15 quai le Gallo (FR)

(74) Vertreter:

Patentanwalt Miksovsky KG, 2100 Korneuburg, Bisamberger
Straße 19 (AT)

(51) (54) Klassen; Warenverzeichnis:

Kl. 26-06: **Nebelleuchte für Kraftfahrzeuge,
Nebelschlussleuchte**

(57) Beschreibung vorgelegt

(28) Anzahl der vorgelegten Musterabbildungen: 10

(55) Abbildung (färbig):



(Reg.Nr. 69241)

(11) Reg.Nr. **69242** (21) Aktenz.: **MU 340/2018**

(22) Anmeldetag: 2018 08 21

(73) Inhaber:

Renault S.A.S., 92100 Boulogne-Billancourt , 13/15 quai le
Gallo (FR)

(74) Vertreter:

Patentanwalt Miksovsky KG, 2100 Korneuburg, Bisamberger
Straße 19 (AT)

(51) (54) Klassen; Warenverzeichnis:

Kl. 26-06: **Scheinwerfer für Kraftfahrzeuge**

(57) Beschreibung vorgelegt

(28) Anzahl der vorgelegten Musterabbildungen: 10

(55) Abbildung (färbig):



(Reg.Nr. 69242)

(11) Reg.Nr. **69243**

(21) Aktenz.: **MU 341/2018**

(22) Anmeldetag: 2018 08 21

(73) Inhaber:

Renault S.A.S., 92100 Boulogne-Billancourt , 13/15 quai le
Gallo (FR)

(74) Vertreter:

Patentanwalt Miksovsky KG, 2100 Korneuburg, Bisamberger
Straße 19 (AT)

(51) (54) Klassen; Warenverzeichnis:

Kl. 26-06: **Scheinwerfer für Kraftfahrzeuge**

(57) Beschreibung vorgelegt

(28) Anzahl der vorgelegten Musterabbildungen: 10

(55) Abbildung (färbig):



(Reg.Nr. 69243)

Übertragung

auf:

059505

Römerquelle Trading GmbH, 1120 Wien (AT)

Erlöschen

wegen Nichtzahlung der Erneuerungsgebühr:

029514	029515	029516	029517	029820
029831	029832	029833	052987	052988
052989	052990	052991	052992	052993
052994	053008	053009	053010	053011
053012	053013	053014	053015	053016
053017	053018	053019	053020	053021
053022	053023	053024	053025	053026
053027	053028	053029	053030	053031
053032	053033	053034	053035	053036
053037	053038	053039	053187	053189
053208	053209	053210	053327	053328
053329	053340	054114	054115	054116

054117	054486	061071	061072	061073
061082	061270	061271	061272	061273
061274	061388	061389	061390	065010
065012	065098	065099	065167	065208
065209	065210	065211	065212	065213
065214	065215	065263	065557	065558

Erlöschen
wegen Zeitablauf:

008652	008653	008726	008727	008729
008730	008731	008732	008736	009343

ÖSTERREICHISCHER MUSTERANZEIGER



Wien, 20. Oktober 2018 / Nr. 10

Erscheint am 20. jedes Monats

Redaktion, Verwaltung und Verlag
im Österreichischen Patentamt
Wien XX., Dresdner Straße 87
Postanschrift: Postfach 95
1200 Wien

Inhalt

- **Registrierungen (69244 bis 69271)**
- **Übertragungen**
- **Firmenwortlautänderungen**
- **Erlöschen**

Bemerkungen:

Der Schutzbeginn stimmt mit dem Tag der Veröffentlichung und Registrierung des Musters überein.

Die Schutzdauer beträgt fünf Jahre beginnend mit dem Tag der Anmeldung und kann durch rechtzeitige Erneuerung viermal um je fünf Jahre verlängert werden.

Der Musteranmelder kann bis zu zehn verschiedene Musterabbildungen vorlegen. Veröffentlicht wird nur die hierfür vom Anmelder bzw. vom Patentamt ausgewählte Abbildung in schwarzweiß, wobei angegeben ist, ob diese Abbildung farbig oder schwarzweiß vorgelegt wurde.

Die jeweils neben den bibliographischen Daten stehenden Zahlen entsprechen dem WIPO-Standard St. 80 und dienen der zusätzlichen Kennzeichnung dieser Daten.

Kl. = Klasse nach der Klasseneinteilung des Abkommens von Locarno zur Errichtung einer internationalen Klassifikation für gewerbliche Muster und Modelle, BGBl.Nr. 496/1990.

<u>Ländercode</u>							
AD	ANDORRA	DE	DEUTSCHLAND	IN	INDIEN	PA	PANAMA
AE	VEREINIGTE ARABISCHE EMIRATE	DJ	DSCHIBUTI	IQ	IRAK	PE	PERU
AF	AFGHANISTAN	DK	DÄNEMARK	IR	IRAN	PF	FRANZÖSISCH POLYNESIEN
AG	ANTIGUA UND BARBUDA	DM	DOMINICA	IS	ISLAND	PG	PAPUA NEUGUINEA
AI	ANGUILLA	DO	DOMINIKANISCHE REPUBLIK	IT	ITALIEN	PH	PHILIPPINEN
AL	ALBANIEN	DZ	ALGERIEN	JE	JERSEY	PK	PAKISTAN
AM	ARMENIEN	EA	EURASISCHE PATENTORGANISATION (EAPO)	JM	JAMAICA	PL	POLEN
AN	NIEDERLÄNDISCHE ANTILLEN	EC	ECUADOR	JO	JORDANIEN	PR	PUERTO RICO
AO	ANGOLA	EE	ESTLAND	JP	JAPAN	PT	PORTUGAL
AP	AFRIKANISCHE REGIONALE ORGANISATION FÜR GEISTIGES EIGENTUM (ARIPO)	EG	ÄGYPTEN	KE	KENIA	PW	PALAU
AR	ARGENTINIEN	EH	WEST SAHARA	KH	KAMBODSCHA	PY	PARAGUAY
AT	ÖSTERREICH	EM	AMT DER EUROPÄISCHEN UNION FÜR GEISTIGES EIGENTUM (EUIPO)	KI	KIRIBATI	QA	KATAR
AU	AUSTRALIEN	EP	EUROPÄISCHES PATENTAMT	KM	KOMOREN	RE	REUNION
AW	ARUBA	ER	ERITREA	KN	ST. KITTS UND NEVIS	RO	RUMÄNIEN
AZ	ASERBAIDSCHE	ES	SPANIEN	KP	DEMOKRATISCHE VOLKSREPUBLIK KOREA	RS	SERBIEN
BA	BOSNIEN UND HERZEGOWINA	ET	ÄTHIOPIEN	KR	KOREA	RU	RUSSISCHE FÖDERATION
BB	BARBADOS	EU	Europäische Union	KW	KUWAIT	RW	RUANDA
BD	BANGLADESCH	FI	FINNLAND	KY	KAIMANINSELN (CAYMAN ISLANDS)	SA	SAUDIARABIEN
BE	BELGIEN	FJ	FIDSCHI	LA	LAOS	SB	SALOMONEN
BF	BURKINA FASO	FK	FALKLAND INSELN (MALWINEN)	LC	SANTA LUCIA	SC	SEYCHELLEN
BG	BULGARIEN	FO	FÄRÖER INSELN	LI	LIECHTENSTEIN	SD	SUDAN
BH	BAHRAIN	FR	FRANKREICH	LK	SRI LANKA	SE	SCHWEDEN
BI	BURUNDI	GA	GABUN	LR	LIBERIA	SG	SINGAPUR
BJ	BENIN	GB	VEREINIGTES KÖNIGREICH	LS	LESOTHO	SH	SANKT HELENA, ASCENSION UND TRISTAN DA CUNHA
BM	BERMUDA	GC	PATENTAMT DES KOOPERATIONSRATS DER ARABISCHEN STAATEN DES GOLFES (GCC)	LT	LITAUEN	SI	SLOWENIEN
BN	BRUNEI DARUSSALAM	GD	GRENADA	LU	LUXEMBURG	SK	SLOWAKEI
BO	BOLIVIEN, PLURINATIONALER STAAT	GE	GEORGIEN	LV	LETTLAND	SL	SIERRA LEONE
BQ	BONAIRE, SANKT EUSTATIUS UND SABA	GG	GUERNSEY	LY	LYBIEN	SM	SAN MARINO
BR	BRASILIEN	GH	GHANA	MA	MAROKKO	SN	SENEGAL
BS	BAHAMAS	GI	GIBRALTAR	MC	MONACO	SO	SOMALIA
BT	BHUTAN	GL	GRÖNLAND	MD	MOLDAU	SR	SURINAM
BV	BOUVETINSEL	GM	GAMBIA	ME	MONTENEGRO	SS	SÜDSUDAN
BW	BOTSWANA	GN	GUINEA	MG	MADAGASKAR	ST	SÃO TOMÉ UND PRINCIPE
BX	BENELUX MARKENAMT (BOIP)	GP	GUADELOUPE	MH	MARSHALL INSELN	SU	SOWJETUNION/UDSSR
BY	BELARUS (WEIßRUSSLAND)	GQ	ÄQUATORIALGUINEA	ML	MAZEDONIEN	SV	EL SALVADOR
BZ	BELIZE	GR	GRIECHENLAND	MK	MALI	SX	ST. MARTIN (NIEDERLÄNDISCHE VERWALTUNG)
CA	KANADA	GS	SÜDGEORGIEN UND DIE SÜDLICHEN SANDWICHINSELN	MM	MYANMAR	SY	SYRIEN
CD	DEMOKRATISCHE REPUBLIK KONGO	GT	GUATEMALA	MN	MONGOLEI	SZ	SWAZILAND
CF	ZENTRALAFRIKANISCHE REPUBLIK	GU	GUAM	MO	MACAO	TC	TURKS- UND CAICOSINSELN
CG	KONGO	GW	GUINEA-BISSAU	MP	NÖRDLICHE MARIANEN	TD	TSCHAD
CH	SCHWEIZ	GY	GUYANA	MR	MAURETANIEN	TG	TOGO
CI	ELFENBEINKÜSTE	HK	HONGKONG (VERWALTUNG DER VOLKSREPUBLIK CHINA)	MS	MONTSERRAT	TH	THAILAND
CK	COOK-INSELN	HN	HONDURAS	MU	MAURITIUS	TJ	TADSCHIKISTAN
CL	CHILE	HR	KROATIEN	MV	MALEDIVEN	TK	TOKELAU
CM	KAMERUN	HT	HAITI	MW	MALAWI	TL	TIMOR-LESTE
CN	CHINA	HU	UNGARN	MX	MEXIKO	TM	TURKMENISTAN
CO	KOLUMBIEN	IB	INTERNATIONALES BÜRO DER WELTORGANISATION FÜR GEISTIGES EIGENTUM (WIPO)	MY	MALAYSIEN	TN	TUNESIEN
CR	COSTA RICA	ID	INDONESIEN	MZ	MOZAMBIQUE	TO	TONGA
CS	TSCHECHISCHE UND SLOWAKISCHE FÖD. REP./CSFR	IE	IRLAND	NA	NAMIBIEN	TR	TÜRKEI
CU	KUBA	IL	ISRAEL	NC	NEU KALÉDONIEN	TT	TRINIDAD UND TOBAGO
CV	KAP VERDE	IM	ISLE OF MAN	NE	NIGER	TV	TUVALU
CW	CURAÇAO			NG	NIGERIEN	TW	TAIWAN
CY	ZYPERN			NI	NICARAGUA	TZ	TANSANIA
CZ	TSCHECHIEN			NL	NIEDERLANDE	UA	UKRAINE
DD	DDR (ALT)			NO	NORWEGEN	UG	UGANDA
				NP	NEPAL	UM	UNIONSMARKE
				NR	NAURU	US	VEREINIGTE STAATEN VON AMERIKA
				NZ	NEUSEELAND	UY	URUGUAY
				OA	AFRIKANISCHE ORGANISATION FÜR GEISTIGES EIGENTUM (OAPI)	UZ	USBEKISTAN
				OM	OMAN	VA	VATIKAN

VC SANKT VINCENT UND
DIE GRENADINEN
VE VENEZUELA
VG JUNGFERN-INSELN
(BRITISCH)
VI -- NEU --
VN VIETNAM
VU VANUATU
WO INTERNATIONALES
BÜRO DER
WELTORGANISATION
FÜR GEISTIGES
EIGENTUM (WIPO)
WS SAMOA
XN NORDISCHES PATENT
INSTITUT (NPI)
YE JEMEN
YU JUGOSLAWIEN/SFRJ
ZA SÜDAFRIKA
ZM SAMBIA
ZW ZIMBABWE

Registrierungen

Schutzdauerbeginn: 20. Oktober 2018

(11) Reg.Nr. **69244** (21) Aktenz.: **MU 219/2018**

(22) Anmeldetag: 2018 05 17

(73) Inhaber:

Spannbeton LTD, 1100 Wien, Quellenstraße 79-83/8 (AT)

(72) Schöpfer:

Dr. Hofer Regina, 1070 Wien, Sigmundsgasse 10/1 (AT)

(51) (54) Klassen; Warenverzeichnis:

Kl. 25-02: **Urnenanlage, Fertigteile für Urnenanlagen**

(57) Beschreibung vorgelegt

(28) Anzahl der vorgelegten Musterabbildungen: 1

(55) Abbildung (färbig):



(Reg.Nr. 69244)

(11) Reg.Nr. **69245** (21) Aktenz.: **MU 363/2018**

(22) Anmeldetag: 2018 05 17

(73) Inhaber:

Spannbeton LTD, 1100 Wien, Quellenstraße 79-83/8 (AT)

(72) Schöpfer:

Dr. Hofer Regina, 1070 Wien, Sigmundsgasse 10/1 (AT)

(51) (54) Klassen; Warenverzeichnis:

Kl. 25-02: **Urnenanlage, Fertigteile für Urnenanlagen**

(57) Beschreibung vorgelegt

(28) Anzahl der vorgelegten Musterabbildungen: 1

(55) Abbildung (färbig):



(Reg.Nr. 69245)

(11) Reg.Nr. **69246** (21) Aktenz.: **MU 364/2018**

(22) Anmeldetag: 2018 05 17

(73) Inhaber:

Spannbeton LTD, 1100 Wien, Quellenstraße 79-83/8 (AT)

(72) Schöpfer:

Dr. Hofer Regina, 1070 Wien, Sigmundsgasse 10/1 (AT)

(51) (54) Klassen; Warenverzeichnis:

Kl. 25-02: **Urnenanlage, Fertigteile für Urnenanlagen**

(57) Beschreibung vorgelegt

(28) Anzahl der vorgelegten Musterabbildungen: 1

(55) Abbildung (färbig):



(Reg.Nr. 69246)

(11) Reg.Nr. **69247** (21) Aktenz.: **MU 317/2018**

(22) Anmeldetag: 2018 08 06

(73) Inhaber:

Ing. Franz Groiss BEd, 2500 Baden, Augustinergasse 7 (AT)

(74) Vertreter:

Dipl.Ing. Martin Maier, 2522 Oberwaltersdorf, Lichtäckerstraße 22 (AT)

(51) (54) Klassen; Warenverzeichnis:

Kl. 25-03: **Haus, Gebäude, Wohnwürfel**

(57) Beschreibung vorgelegt

(28) Anzahl der vorgelegten Musterabbildungen: 3

(55) Abbildung (färbig):



(Reg.Nr. 69247)

(11) Reg.Nr. **69248** (21) Aktenz.: **MU 378/2018**

(22) Anmeldetag: 2018 08 06

(73) Inhaber:

Ing. Franz Groiss BEd, 2500 Baden, Augustinergasse 7 (AT)

(74) Vertreter:

Dipl.Ing. Martin Maier, 2522 Oberwaltersdorf, Lichtäckerstraße 22 (AT)

(72) Schöpfer:

Dipl.Ing. Wareka Wolfgang, 2345 Brunn am Gebirge, Bahnstraße 59 (AT)

(57) Beschreibung vorgelegt

(28) Anzahl der vorgelegten Musterabbildungen: 2

(55) Abbildung (färbig):

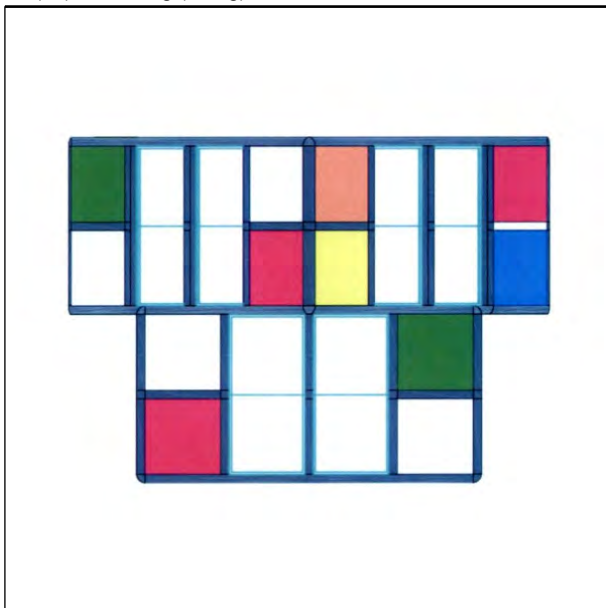

(Reg.Nr. 69248)

(11) Reg.Nr. **69249**

(21) Aktenz.: **MU 332/2018**

(22) Anmeldetag: 2018 08 17

(73) Inhaber:

Alexandra Ogris, 9535 Schiefing am See, Pyramidenkogelstraße 132 (AT)

(74) Vertreter:

Lanker Obergantschnig Rechtsanwälte GmbH, 9020 Klagenfurt am Wörthersee, Waagplatz 6 (AT)

(51) (54) Klassen; Warenverzeichnis:

Kl. 32-00: **Grafisches Symbol, Logo**

(28) Anzahl der vorgelegten Musterabbildungen: 1

(55) Abbildung (färbig):



(Reg.Nr. 69249)

(11) Reg.Nr. **69250**

(21) Aktenz.: **MU 342/2018**

(22) Anmeldetag: 2018 08 22

(73) Inhaber:

Zoran Kostic BSc MA, 1230 Wien, Rudolf Zelligasse 58-60/12/12 (AT)

(72) Schöpfer:

Kostic Zoran BSc MA, 1230 Wien, Rudolf Zelligasse 58-60/12/12 (AT)

(51) (54) Klassen; Warenverzeichnis:

Kl. 11-01: **Armband, Handfessel**

(57) Beschreibung vorgelegt

(28) Anzahl der vorgelegten Musterabbildungen: 3

(55) Abbildung (schwarzweiß):



(Reg.Nr. 69250)

(11) Reg.Nr. **69251** (21) Aktenz.: **MU 343/2018**

(22) Anmeldetag: 2018 08 22

(73) Inhaber:

Zoran Kostic BSc MA, 1230 Wien, Rudolf Zelligasse 58-60/12/12 (AT)

(72) Schöpfer:

Kostic Zoran BSc MA, 1230 Wien, Rudolf Zelligasse 58-60/12/12 (AT)

(51) (54) Klassen; Warenverzeichnis:

Kl. 11-01: **Fußgelenksband, Fußfessel**

(57) Beschreibung vorgelegt

(28) Anzahl der vorgelegten Musterabbildungen: 3

(55) Abbildung (schwarzweiß):



(Reg.Nr. 69251)

(11) Reg.Nr. **69252** (21) Aktenz.: **MU 344/2018**

(22) Anmeldetag: 2018 08 22

(73) Inhaber:

Zoran Kostic BSc MA, 1230 Wien, Rudolf Zelligasse 58-60/12/12 (AT)

(72) Schöpfer:

Kostic Zoran BSc MA, 1230 Wien, Rudolf Zelligasse 58-60/12/12 (AT)

(51) (54) Klassen; Warenverzeichnis:

Kl. 11-01: **Teil eines Halsbandes, Teil eines Fußbandes**

(28) Anzahl der vorgelegten Musterabbildungen: 4

(55) Abbildung (schwarzweiß):



(Reg.Nr. 69252)

(11) Reg.Nr. **69253** (21) Aktenz.: **MU 345/2018**

(22) Anmeldetag: 2018 08 22

(73) Inhaber:

Zoran Kostic BSc MA, 1230 Wien, Rudolf Zelligasse 58-60/12/12 (AT)

(72) Schöpfer:

Kostic Zoran BSc MA, 1230 Wien, Rudolf Zelligasse 58-60/12/12 (AT)

(51) (54) Klassen; Warenverzeichnis:

Kl. 11-01: **Oberschenkelfessel, Oberschenkelleuderband**

(57) Beschreibung vorgelegt

(28) Anzahl der vorgelegten Musterabbildungen: 4

(55) Abbildung (schwarzweiß):

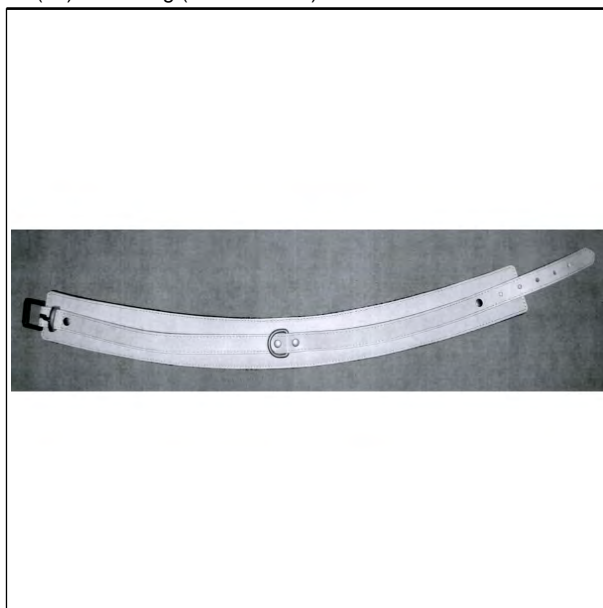

(Reg.Nr. 69253)

(11) Reg.Nr. **69254** (21) Aktenz.: **MU 351/2018**

(22) Anmeldetag: 2018 08 23

(73) Inhaber:

Herbert Fuchsberger, 5061 Elsbethen, Feldweg 4 (AT)

(72) Schöpfer:

Fuchsberger Herbert, 5061 Elsbethen, Feldweg 4 (AT)

(51) (54) Klassen; Warenverzeichnis:

Kl. 26-05: **Stehlampe**

(57) Beschreibung vorgelegt

(28) Anzahl der vorgelegten Musterabbildungen: 6

(55) Abbildung (färbig):



(Reg.Nr. 69254)



(Reg.Nr. 69255)

(11) Reg.Nr. **69256** (21) Aktenz.: **MU 353/2018**

(22) Anmeldetag: 2018 08 23

(73) Inhaber:

Herbert Fuchsberger, 5061 Elsbethen, Feldweg 4 (AT)

(72) Schöpfer:

Fuchsberger Herbert, 5061 Elsbethen, Feldweg 4 (AT)

(51) (54) Klassen; Warenverzeichnis:

Kl. 26-05: **Stehlampe**

(57) Beschreibung vorgelegt

(28) Anzahl der vorgelegten Musterabbildungen: 6

(55) Abbildung (färbig):



(Reg.Nr. 69256)

(11) Reg.Nr. **69255** (21) Aktenz.: **MU 352/2018**

(22) Anmeldetag: 2018 08 23

(73) Inhaber:

Herbert Fuchsberger, 5061 Elsbethen, Feldweg 4 (AT)

(72) Schöpfer:

Fuchsberger Herbert, 5061 Elsbethen, Feldweg 4 (AT)

(51) (54) Klassen; Warenverzeichnis:

Kl. 26-05: **Stehlampe**

(57) Beschreibung vorgelegt

(28) Anzahl der vorgelegten Musterabbildungen: 6

(55) Abbildung (färbig):

(11) Reg.Nr. **69257** (21) Aktenz.: **MU 354/2018**

(22) Anmeldetag: 2018 08 23

(73) Inhaber:

Herbert Fuchsberger, 5061 Elsbethen, Feldweg 4 (AT)

(72) Schöpfer:

Fuchsberger Herbert, 5061 Elsbethen, Feldweg 4 (AT)

(51) (54) Klassen; Warenverzeichnis:

Kl. 26-05: **Stehlampe**

(57) Beschreibung vorgelegt

(28) Anzahl der vorgelegten Musterabbildungen: 6

(55) Abbildung (färbig):



(Reg.Nr. 69257)

Hans Jörg Mackeldey, 8020 Graz, Hermann-Bahr-Gasse 6 (AT)

(51) (54) Klassen; Warenverzeichnis:

Kl. 01-01: **Pizza in Form eines Autos**

(28) Anzahl der vorgelegten Musterabbildungen: 1

(55) Abbildung (färbig):

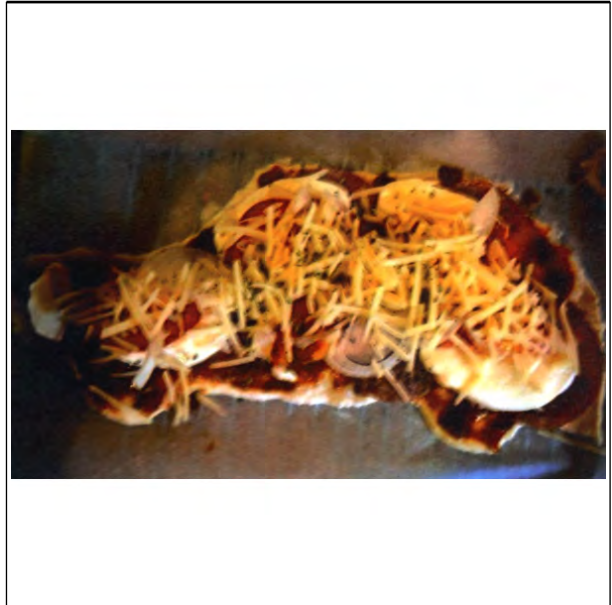

(Reg.Nr. 69259)

(11) Reg.Nr. **69258**

(21) Aktenz.: **MU 356/2018**

(22) Anmeldetag: 2018 09 06

(73) Inhaber:

Hans Jörg Mackeldey, 8020 Graz, Hermann-Bahr-Gasse 6 (AT)

(51) (54) Klassen; Warenverzeichnis:

Kl. 01-01: **Pizza in Form des Uhrturms**

(28) Anzahl der vorgelegten Musterabbildungen: 2

(55) Abbildung (färbig):



(Reg.Nr. 69258)

(11) Reg.Nr. **69260**

(21) Aktenz.: **MU 358/2018**

(22) Anmeldetag: 2018 09 06

(73) Inhaber:

Hans Jörg Mackeldey, 8020 Graz, Hermann-Bahr-Gasse 6 (AT)

(51) (54) Klassen; Warenverzeichnis:

Kl. 01-01: **Pizza in Form eines Puzzles**

(28) Anzahl der vorgelegten Musterabbildungen: 1

(55) Abbildung (färbig):

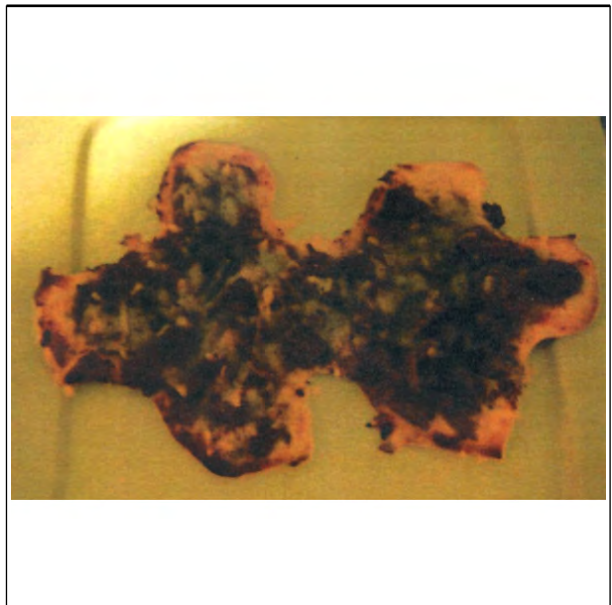

(Reg.Nr. 69260)

(11) Reg.Nr. **69259**

(21) Aktenz.: **MU 357/2018**

(22) Anmeldetag: 2018 09 06

(73) Inhaber:

(11) Reg.Nr. **69261**

(21) Aktenz.: **MU 359/2018**

(22) Anmeldetag: 2018 09 06

(73) Inhaber:

Hans Jörg Mackeldey, 8020 Graz, Hermann-Bahr-Gasse 6
(AT)

(51) (54) Klassen; Warenverzeichnis:

Kl. 01-01: **Pizza in Herzform**

(28) Anzahl der vorgelegten Musterabbildungen: 1

(55) Abbildung (färbig):



(Reg.Nr. 69261)

Hans Jörg Mackeldey, 8020 Graz, Hermann-Bahr-Gasse 6
(AT)

(51) (54) Klassen; Warenverzeichnis:

Kl. 01-01: **Pizza in Tierform**

(28) Anzahl der vorgelegten Musterabbildungen: 1

(55) Abbildung (färbig):

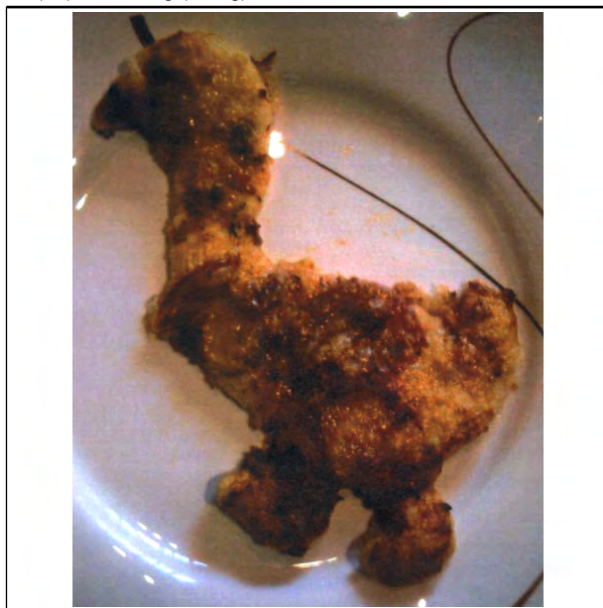

(Reg.Nr. 69263)

(11) Reg.Nr. **69262** (21) Aktenz.: **MU 360/2018**

(22) Anmeldetag: 2018 09 06

(73) Inhaber:

Hans Jörg Mackeldey, 8020 Graz, Hermann-Bahr-Gasse 6
(AT)

(51) (54) Klassen; Warenverzeichnis:

Kl. 01-01: **Pizzafigur, Pizzamännchen**

(28) Anzahl der vorgelegten Musterabbildungen: 1

(55) Abbildung (färbig):



(Reg.Nr. 69262)

(11) Reg.Nr. **69264** (21) Aktenz.: **MU 362/2018**

(22) Anmeldetag: 2018 09 06

(73) Inhaber:

Hans Jörg Mackeldey, 8020 Graz, Hermann-Bahr-Gasse 6
(AT)

(51) (54) Klassen; Warenverzeichnis:

Kl. 01-01: **Pizza in Form eines Schmetterlings**

(28) Anzahl der vorgelegten Musterabbildungen: 2

(55) Abbildung (färbig):



(Reg.Nr. 69264)

(11) Reg.Nr. **69263** (21) Aktenz.: **MU 361/2018**

(22) Anmeldetag: 2018 09 06

(73) Inhaber:

(11) Reg.Nr. **69265** (21) Aktenz.: **MU 372/2018**

(22) Anmeldetag: 2018 09 18

(73) Inhaber:

M.O.R.E. Investment GmbH, 1010 Wien, Seilerstätte 13/23
(AT)

(51) (54) Klassen; Warenverzeichnis:

Kl. 21-01: **Stofftier**

(57) Beschreibung vorgelegt

(28) Anzahl der vorgelegten Musterabbildungen: 3

(55) Abbildung (färbig):



(Reg.Nr. 69265)

(11) Reg.Nr. **69266** (21) Aktenz.: **MU 373/2018**

(22) Anmeldetag: 2018 09 18

(73) Inhaber:

Maria Michaela Faude, 4820 Bad Ischl, Zahlerweg 4 (AT)

(72) Schöpfer:

Faude Maria Michaela, 4820 Bad Ischl, Zahlerweg 4 (AT)

(51) (54) Klassen; Warenverzeichnis:

Kl. 03-01: **Umhängetasche für Flaschen**

(57) Beschreibung vorgelegt

(28) Anzahl der vorgelegten Musterabbildungen: 2

(55) Abbildung (färbig):



(Reg.Nr. 69266)

(11) Reg.Nr. **69267**

(21) Aktenz.: **MU 374/2018**

(22) Anmeldetag: 2018 09 18

(73) Inhaber:

Maria Michaela Faude, 4820 Bad Ischl, Zahlerweg 4 (AT)

(72) Schöpfer:

Faude Maria Michaela, 4820 Bad Ischl, Zahlerweg 4 (AT)

(51) (54) Klassen; Warenverzeichnis:

Kl. 03-01: **Umhängetasche für Flaschen**

(57) Beschreibung vorgelegt

(28) Anzahl der vorgelegten Musterabbildungen: 1

(55) Abbildung (färbig):



(Reg.Nr. 69267)

(11) Reg.Nr. **69268**

(21) Aktenz.: **MU 375/2018**

(22) Anmeldetag: 2018 09 18

(73) Inhaber:

Maria Michaela Faude, 4820 Bad Ischl, Zahlerweg 4 (AT)

(72) Schöpfer:

Faude Maria Michaela, 4820 Bad Ischl, Zahlerweg 4 (AT)

(51) (54) Klassen; Warenverzeichnis:

Kl. 03-01: **Umhängetasche für Flaschen**

(57) Beschreibung vorgelegt

(28) Anzahl der vorgelegten Musterabbildungen: 1

(55) Abbildung (färbig):



(Reg.Nr. 69268)

(11) Reg.Nr. **69269** (21) Aktenz.: **MU 376/2018**

(22) Anmeldetag: 2018 09 18

(73) Inhaber:

Maria Michaela Faude, 4820 Bad Ischl, Zahlerweg 4 (AT)

(72) Schöpfer:

Faude Maria Michaela, 4820 Bad Ischl, Zahlerweg 4 (AT)

(51) (54) Klassen; Warenverzeichnis:

Kl. 03-01: **Umhängetasche für Flaschen**

(57) Beschreibung vorgelegt

(28) Anzahl der vorgelegten Musterabbildungen: 1

(55) Abbildung (färbig):



(Reg.Nr. 69269)

(11) Reg.Nr. **69270** (21) Aktenz.: **MU 377/2018**

(22) Anmeldetag: 2018 09 18

(73) Inhaber:

Maria Michaela Faude, 4820 Bad Ischl, Zahlerweg 4 (AT)

(72) Schöpfer:

Faude Maria Michaela, 4820 Bad Ischl, Zahlerweg 4 (AT)

(51) (54) Klassen; Warenverzeichnis:

Kl. 03-01: **Umhängetasche für Flaschen**

(57) Beschreibung vorgelegt

(28) Anzahl der vorgelegten Musterabbildungen: 1

(55) Abbildung (färbig):



(Reg.Nr. 69270)

(11) Reg.Nr. **69271** (21) Aktenz.: **MU 385/2018**

(22) Anmeldetag: 2018 09 28

(73) Inhaber:

Carina Solderer, 6300 Wörgl, Ladestraße 23A (AT)

(72) Schöpfer:

Solderer Carina, 6300 Wörgl, Ladestraße 23A (AT)

Erb Alexander, 6300 Wörgl, Wörgler Boden 4/8 (AT)

(51) (54) Klassen; Warenverzeichnis:

Kl. 06-05: **Mobile Arbeitsplatte, kombiniertes Möbel**

(57) Beschreibung vorgelegt

(28) Anzahl der vorgelegten Musterabbildungen: 4

(55) Abbildung (färbig):



(Reg.Nr. 69271)

Übertragung

auf:

013084

Systagenix Wound Management, Limited, Gatwick Airport,
West Sussex, RH6 0PA (GB)

Firmenwortlautänderung

in:

035396

dormakaba Deutschland GmbH, 58256 ENNEPETAL (DE)

Erlöschen

wegen Nichtzahlung der Erneuerungsgebühr:

029918	029919	029920	029921	029922
029923	029924	029925	029926	030135
030203	030457	034945	053379	053380
053381	053382	053532	053603	053604
053605	053609	053610	053611	053615
053616	053617	053621	053622	053623
053624	053625	053626	053627	053628
053629	053630	053631	053632	053633
053634	053635	053637	053638	053639
053640	053641	053825	053826	053827
053829	053907	053908	053909	053910
053911	053912	053913	053914	053915
061164	061166	061167	061168	061170
061171	061172	061173	061174	061175
061176	065013	065014	065015	065016
065017	065018	065019	065020	065021
065022	065023	065024	065025	065027
065028	065029	065030	065031	065032
065033	065034	065035	065036	065037
065100	065101	065176	065177	065178
065179	065180	065181	065182	065183
065184	065185	065186	065187	065216
065217	065218	065219	065221	065222
065223	065224	065225	065226	065264
065559	065560			

Erlöschen

wegen Zeitablauf:

008784	008785	008793	008794	008795
008796	008983	009732	009733	009734
009735	009736	011095		

ÖSTERREICHISCHER MUSTERANZEIGER



Wien, 20. November 2018 / Nr. 11

Erscheint am 20. jedes Monats

Redaktion, Verwaltung und Verlag
im Österreichischen Patentamt
Wien XX., Dresdner Straße 87
Postanschrift: Postfach 95
1200 Wien

Inhalt

- **Registrierungen (69272 bis 69299)**
- **Erlöschen**

Bemerkungen:

Der Schutzbeginn stimmt mit dem Tag der Veröffentlichung und Registrierung des Musters überein.

Die Schutzdauer beträgt fünf Jahre beginnend mit dem Tag der Anmeldung und kann durch rechtzeitige Erneuerung viermal um je fünf Jahre verlängert werden.

Der Musteranmelder kann bis zu zehn verschiedene Musterabbildungen vorlegen. Veröffentlicht wird nur die hierfür vom Anmelder bzw. vom Patentamt ausgewählte Abbildung in schwarzweiß, wobei angegeben ist, ob diese Abbildung farbig oder schwarzweiß vorgelegt wurde.

Die jeweils neben den bibliographischen Daten stehenden Zahlen entsprechen dem WIPO-Standard St. 80 und dienen der zusätzlichen Kennzeichnung dieser Daten.

Kl. = Klasse nach der Klasseneinteilung des Abkommens von Locarno zur Errichtung einer internationalen Klassifikation für gewerbliche Muster und Modelle, BGBl.Nr. 496/1990.

<u>Ländercode</u>							
AD	ANDORRA	DE	DEUTSCHLAND	IN	INDIEN	PA	PANAMA
AE	VEREINIGTE ARABISCHE EMIRATE	DJ	DSCHIBUTI	IQ	IRAK	PE	PERU
AF	AFGHANISTAN	DK	DÄNEMARK	IR	IRAN	PF	FRANZÖSISCH POLYNESIEN
AG	ANTIGUA UND BARBUDA	DM	DOMINICA	IS	ISLAND	PG	PAPUA NEUGUINEA
AI	ANGUILLA	DO	DOMINIKANISCHE REPUBLIK	IT	ITALIEN	PH	PHILIPPINEN
AL	ALBANIEN	DZ	ALGERIEN	JE	JERSEY	PK	PAKISTAN
AM	ARMENIEN	EA	EURASISCHE PATENTORGANISATION (EAPO)	JM	JAMAICA	PL	POLEN
AN	NIEDERLÄNDISCHE ANTILLEN	EC	ECUADOR	JO	JORDANIEN	PR	PUERTO RICO
AO	ANGOLA	EE	ESTLAND	JP	JAPAN	PT	PORTUGAL
AP	AFRIKANISCHE REGIONALE ORGANISATION FÜR GEISTIGES EIGENTUM (ARIPO)	EG	ÄGYPTEN	KE	KENIA	PW	PALAU
AR	ARGENTINIEN	EH	WEST SAHARA	KH	KAMBODSCHA	PY	PARAGUAY
AT	ÖSTERREICH	EM	AMT DER EUROPÄISCHEN UNION FÜR GEISTIGES EIGENTUM (EUIPO)	KI	KIRIBATI	QA	KATAR
AU	AUSTRALIEN	EP	EUROPÄISCHES PATENTAMT	KM	KOMOREN	RE	REUNION
AW	ARUBA	ER	ERITREA	KN	ST. KITTS UND NEVIS	RO	RUMÄNIEN
AZ	ASERBAIDSCHE	ES	SPANIEN	KP	DEMOKRATISCHE VOLKSREPUBLIK KOREA	RS	SERBIEN
BA	BOSNIEN UND HERZEGOWINA	ET	ÄTHIOPIEN	KR	KOREA	RU	RUSSISCHE FÖDERATION
BB	BARBADOS	EU	Europäische Union	KW	KUWAIT	RW	RUANDA
BD	BANGLADESCH	FI	FINNLAND	KY	KAIMANINSELN (CAYMAN ISLANDS)	SA	SAUDIARABIEN
BE	BELGIEN	FJ	FIDSCHI	LA	LAOS	SB	SALOMONEN
BF	BURKINA FASO	FK	FALKLAND INSELN (MALWINEN)	LC	SANTA LUCIA	SC	SEYCHELLEN
BG	BULGARIEN	FO	FÄRÖER INSELN	LI	LIECHTENSTEIN	SD	SUDAN
BH	BAHRAIN	FR	FRANKREICH	LK	SRI LANKA	SE	SCHWEDEN
BI	BURUNDI	GA	GABUN	LR	LIBERIA	SG	SINGAPUR
BJ	BENIN	GB	VEREINIGTES KÖNIGREICH	LS	LESOTHO	SH	SANKT HELENA, ASCENSION UND TRISTAN DA CUNHA
BM	BERMUDA	GC	PATENTAMT DES KOOPERATIONSRATS DER ARABISCHEN STAATEN DES GOLFES (GCC)	LT	LITAUEN	SI	SLOWENIEN
BN	BRUNEI DARUSSALAM	GD	GRENADA	LU	LUXEMBURG	SK	SLOWAKEI
BO	BOLIVIEN, PLURINATIONALER STAAT	GE	GEORGIEN	LV	LETTLAND	SL	SIERRA LEONE
BQ	BONAIRE, SANKT EUSTATIUS UND SABA	GG	GUERNSEY	LY	LYBIEN	SM	SAN MARINO
BR	BRASILIEN	GH	GHANA	MA	MAROKKO	SN	SENEGAL
BS	BAHAMAS	GI	GIBRALTAR	MC	MONACO	SO	SOMALIA
BT	BHUTAN	GL	GRÖNLAND	MD	MOLDAU	SR	SURINAM
BV	BOUVETINSEL	GM	GAMBIA	ME	MONTENEGRO	SS	SÜDSUDAN
BW	BOTSWANA	GN	GUINEA	MG	MADAGASKAR	ST	SÃO TOMÉ UND PRINCIPE
BX	BENELUX MARKENAMT (BOIP)	GP	GUADELOUPE	MH	MARSHALL INSELN	SU	SOWJETUNION/UDSSR
BY	BELARUS (WEIßRUSSLAND)	GQ	ÄQUATORIALGUINEA	ML	MAZEDONIEN	SV	EL SALVADOR
BZ	BELIZE	GR	GRIECHENLAND	MK	MALI	SX	ST. MARTIN (NIEDERLÄNDISCHE VERWALTUNG)
CA	KANADA	GS	SÜDGEORGIEN UND DIE SÜDLICHEN SANDWICHINSELN	MM	MYANMAR	SY	SYRIEN
CD	DEMOKRATISCHE REPUBLIK KONGO	GT	GUATEMALA	MN	MONGOLEI	SZ	SWAZILAND
CF	ZENTRALAFRIKANISCHE REPUBLIK	GU	GUAM	MO	MACAO	TC	TURKS- UND CAICOSINSELN
CG	KONGO	GW	GUINEA-BISSAU	MP	NÖRDLICHE MARIANEN	TD	TSCHAD
CH	SCHWEIZ	GY	GUYANA	MR	MAURETANIEN	TG	TOGO
CI	ELFENBEINKÜSTE	HK	HONGKONG (VERWALTUNG DER VOLKSREPUBLIK CHINA)	MS	MONTSERRAT	TH	THAILAND
CK	COOK-INSELN	HN	HONDURAS	MU	MAURITIUS	TJ	TADSCHIKISTAN
CL	CHILE	HR	KROATIEN	MV	MALEDIVEN	TK	TOKELAU
CM	KAMERUN	HT	HAITI	MW	MALAWI	TL	TIMOR-LESTE
CN	CHINA	HU	UNGARN	MX	MEXIKO	TM	TURKMENISTAN
CO	KOLUMBIEN	IB	INTERNATIONALES BÜRO DER WELTORGANISATION FÜR GEISTIGES EIGENTUM (WIPO)	MY	MALAYSIEN	TN	TUNESIEN
CR	COSTA RICA	ID	INDONESIEN	MZ	MOZAMBIQUE	TO	TONGA
CS	TSCHECHISCHE UND SLOWAKISCHE FÖD. REP./CSFR	IE	IRLAND	NA	NAMIBIEN	TR	TÜRKEI
CU	KUBA	IL	ISRAEL	NC	NEU KALEDONIEN	TT	TRINIDAD UND TOBAGO
CV	KAP VERDE	IM	ISLE OF MAN	NE	NIGER	TV	TUVALU
CW	CURAÇAO			NG	NIGERIEN	TW	TAIWAN
CY	ZYPERN			NI	NICARAGUA	TZ	TANSANIA
CZ	TSCHECHIEN			NL	NIEDERLANDE	UA	UKRAINE
DD	DDR (ALT)			NO	NORWEGEN	UG	UGANDA
				NP	NEPAL	UM	UNIONSMARKE
				NR	NAURU	US	VEREINIGTE STAATEN VON AMERIKA
				NZ	NEUSEELAND	UY	URUGUAY
				OA	AFRIKANISCHE ORGANISATION FÜR GEISTIGES EIGENTUM (OAPI)	UZ	USBEKISTAN
				OM	OMAN	VA	VATIKAN

VC SANKT VINCENT UND
DIE GRENADINEN
VE VENEZUELA
VG JUNGFERN-INSELN
(BRITISCH)
VI -- NEU --
VN VIETNAM
VU VANUATU
WO INTERNATIONALES
BÜRO DER
WELTORGANISATION
FÜR GEISTIGES
EIGENTUM (WIPO)
WS SAMOA
XN NORDISCHES PATENT
INSTITUT (NPI)
YE JEMEN
YU JUGOSLAWIEN/SFRJ
ZA SÜDAFRIKA
ZM SAMBIA
ZW ZIMBABWE

Registrierungen

Schutzdauerbeginn: 20. November 2018

(11) Reg.Nr. **69272** (21) Aktenz.: **MU 317/2017**

(22) Anmeldetag: 2017 05 08

(73) Inhaber:

COLOP STEPELERZEUGUNG SKOPEK GESELLSCHAFT

M.B.H. & CO. KG, 4600 WELS, Dr.-Arming-Straße 5 (AT)

(74) Vertreter:

Sonn & Partner Patentanwälte, 1010 Wien, Riemergasse 14 (AT)

(51) (54) Klassen; Warenverzeichnis:

Kl. 19-02: **Halterung für Stempelkissen**

(28) Anzahl der vorgelegten Musterabbildungen: 6

(55) Abbildung (schwarzweiß):

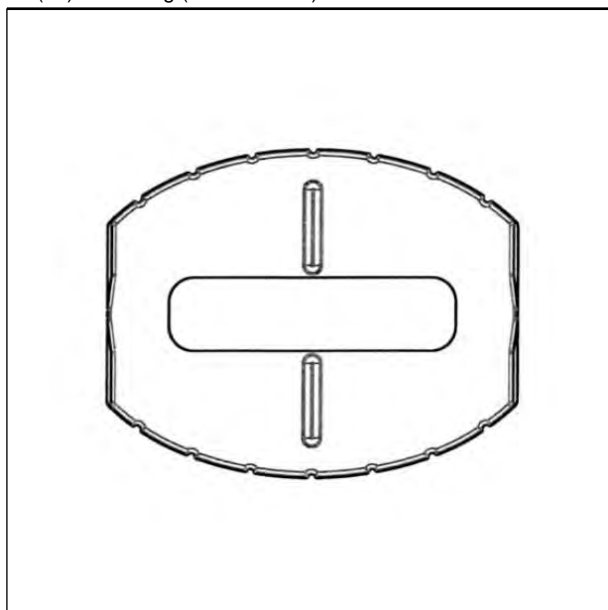

(Reg.Nr. 69272)

(11) Reg.Nr. **69273** (21) Aktenz.: **MU 318/2017**

(22) Anmeldetag: 2017 05 08

(73) Inhaber:

COLOP STEPELERZEUGUNG SKOPEK GESELLSCHAFT

M.B.H. & CO. KG, 4600 WELS, Dr.-Arming-Straße 5 (AT)

(74) Vertreter:

Sonn & Partner Patentanwälte, 1010 Wien, Riemergasse 14 (AT)

(51) (54) Klassen; Warenverzeichnis:

Kl. 19-02: **Halterung für Stempelkissen**

(28) Anzahl der vorgelegten Musterabbildungen: 6

(55) Abbildung (schwarzweiß):

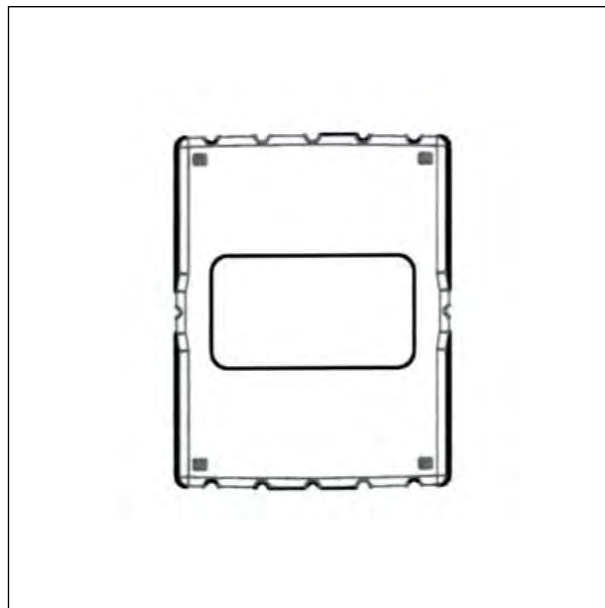

(Reg.Nr. 69273)

(11) Reg.Nr. **69274** (21) Aktenz.: **MU 319/2017**

(22) Anmeldetag: 2017 05 08

(73) Inhaber:

COLOP STEPELERZEUGUNG SKOPEK GESELLSCHAFT

M.B.H. & CO. KG, 4600 WELS, Dr.-Arming-Straße 5 (AT)

(74) Vertreter:

Sonn & Partner Patentanwälte, 1010 Wien, Riemergasse 14 (AT)

(51) (54) Klassen; Warenverzeichnis:

Kl. 19-02: **Halterung für Stempelkissen**

(28) Anzahl der vorgelegten Musterabbildungen: 6

(55) Abbildung (schwarzweiß):

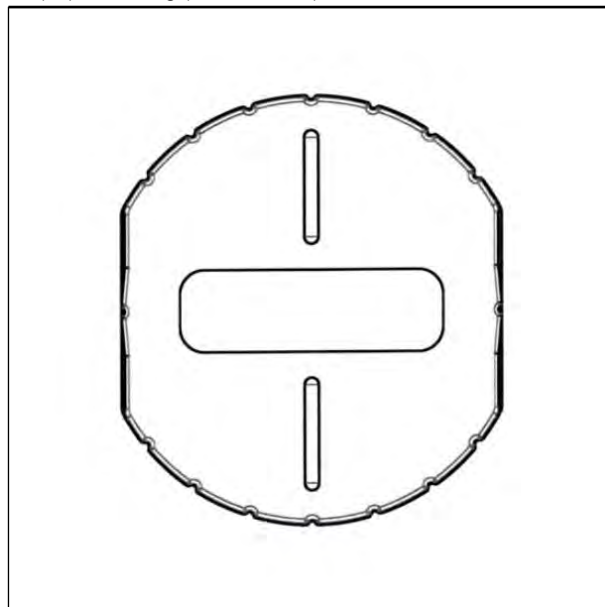

(Reg.Nr. 69274)

(11) Reg.Nr. **69275** (21) Aktenz.: **MU 335/2017**

(22) Anmeldetag: 2017 05 18

(30) Priorität:

2017-04-21 WO 3129301

(73) Inhaber:

DAF TRUCKS N.V., 5643 TW EINDHOVEN, HUGO VAN DER GOESLAAN 1 (NL)
(74) Vertreter:

Beer & Partner Patentanwälte KG, 1070 Wien, Lindengasse 8 (AT)

(51) (54) Klassen; Warenverzeichnis:

Kl. 12-16: **Stoßstange für Fahrzeuge**

(28) Anzahl der vorgelegten Musterabbildungen: 8

(55) Abbildung (schwarzweiß):

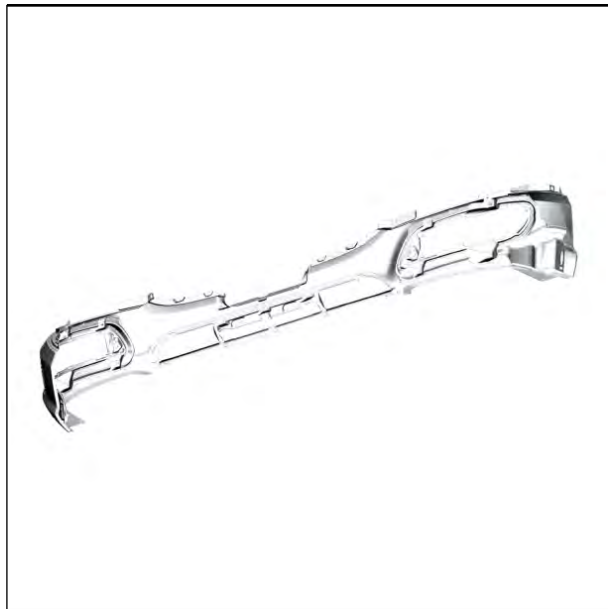

(Reg.Nr. 69275)

(11) Reg.Nr. **69276** (21) Aktenz.: **MU 336/2017**

(22) Anmeldetag: 2017 05 18

(30) Priorität:

2017-04-21 WO 3129301

(73) Inhaber:

DAF TRUCKS N.V., 5643 TW EINDHOVEN, HUGO VAN DER GOESLAAN 1 (NL)

(74) Vertreter:

Beer & Partner Patentanwälte KG, 1070 Wien, Lindengasse 8 (AT)

(51) (54) Klassen; Warenverzeichnis:

Kl. 12-16: **Stoßstange für Fahrzeuge**

(28) Anzahl der vorgelegten Musterabbildungen: 8

(55) Abbildung (schwarzweiß):



(Reg.Nr. 69276)

(11) Reg.Nr. **69277**

(21) Aktenz.: **MU 337/2017**

(22) Anmeldetag: 2017 05 18

(30) Priorität:

2017-04-21 WO 3129301

(73) Inhaber:

DAF TRUCKS N.V., 5643 TW EINDHOVEN, HUGO VAN DER GOESLAAN 1 (NL)

(74) Vertreter:

Beer & Partner Patentanwälte KG, 1070 Wien, Lindengasse 8 (AT)

(51) (54) Klassen; Warenverzeichnis:

Kl. 12-16: **Stoßstange für Fahrzeuge**

(28) Anzahl der vorgelegten Musterabbildungen: 7

(55) Abbildung (schwarzweiß):



(Reg.Nr. 69277)

(11) Reg.Nr. **69278**

(21) Aktenz.: **MU 321/2018**

(22) Anmeldetag: 2018 08 13

(73) Inhaber:

Elektrotechnik Green GmbH, 9990 Debant, Draustraße 2 (AT)

(72) Schöpfer:

Aschaber Christoph, 9900 Lienz, Alleestraße 22 (AT)

(51) (54) Klassen; Warenverzeichnis:

Kl. 13-02: **Solar-Ladestation, Solar-Ladestation für E-Bikes**

(57) Beschreibung vorgelegt

(28) Anzahl der vorgelegten Musterabbildungen: 2

(55) Abbildung (färbig):

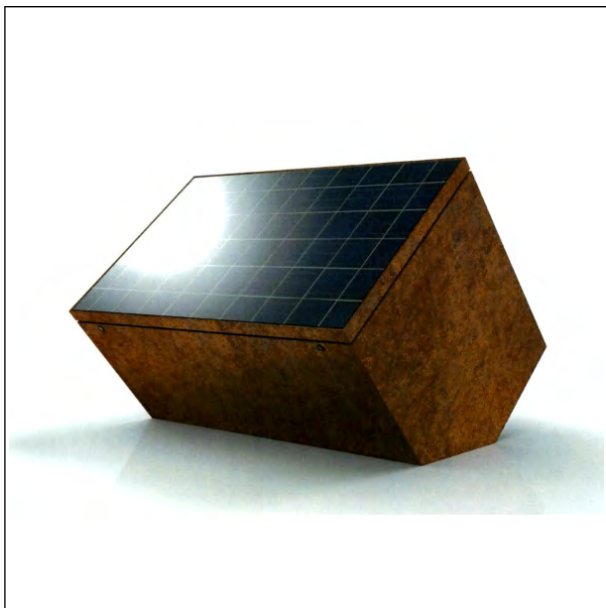

(Reg.Nr. 69278)

(11) Reg.Nr. **69279** (21) Aktenz.: **MU 322/2018**

(22) Anmeldetag: 2018 08 13

(73) Inhaber:

Elektrotechnik Green GmbH, 9990 Debant, Draustraße 2 (AT)

(72) Schöpfer:

Aschaber Christoph, 9900 Lienz, Alleestraße 22 (AT)

(51) (54) Klassen; Warenverzeichnis:

Kl. 13-02: **Ladestation, Ladestation für E-Bikes**

(57) Beschreibung vorgelegt

(28) Anzahl der vorgelegten Musterabbildungen: 2

(55) Abbildung (färbig):



(Reg.Nr. 69279)

(11) Reg.Nr. **69280** (21) Aktenz.: **MU 323/2018**

(22) Anmeldetag: 2018 08 13

(73) Inhaber:

Elektrotechnik Green GmbH, 9990 Debant, Draustraße 2 (AT)

(72) Schöpfer:

Aschaber Christoph, 9900 Lienz, Alleestraße 22 (AT)

(51) (54) Klassen; Warenverzeichnis:

Kl. 13-02: **Ladestation, Ladestation für E-Bikes**

(57) Beschreibung vorgelegt

(28) Anzahl der vorgelegten Musterabbildungen: 2

(55) Abbildung (färbig):



(Reg.Nr. 69280)

(11) Reg.Nr. **69281** (21) Aktenz.: **MU 324/2018**

(22) Anmeldetag: 2018 08 13

(73) Inhaber:

Elektrotechnik Green GmbH, 9990 Debant, Draustraße 2 (AT)

(72) Schöpfer:

Aschaber Christoph, 9900 Lienz, Alleestraße 22 (AT)

(51) (54) Klassen; Warenverzeichnis:

Kl. 13-02: **Standfuß für Ladestation**

(57) Beschreibung vorgelegt

(28) Anzahl der vorgelegten Musterabbildungen: 2

(55) Abbildung (färbig):



(Reg.Nr. 69281)

(11) Reg.Nr. **69282**

(21) Aktenz.: **MU 325/2018**

(22) Anmeldetag: 2018 08 13

(73) Inhaber:

Elektrotechnik Green GmbH, 9990 Debant, Draustraße 2 (AT)

(72) Schöpfer:

Aschaber Christoph, 9900 Lienz, Alleestraße 22 (AT)

(51) (54) Klassen; Warenverzeichnis:

Kl. 13-02: **Standfuß für Ladestation**

(57) Beschreibung vorgelegt

(28) Anzahl der vorgelegten Musterabbildungen: 2

(55) Abbildung (färbig):



(Reg.Nr. 69282)

(11) Reg.Nr. **69283**

(21) Aktenz.: **MU 326/2018**

(22) Anmeldetag: 2018 08 13

(73) Inhaber:

Elektrotechnik Green GmbH, 9990 Debant, Draustraße 2 (AT)

(72) Schöpfer:

Aschaber Christoph, 9900 Lienz, Alleestraße 22 (AT)

(51) (54) Klassen; Warenverzeichnis:

Kl. 13-02: **Solar-Ladestation, Solar-Ladestation für E-Bikes**

(57) Beschreibung vorgelegt

(28) Anzahl der vorgelegten Musterabbildungen: 2

(55) Abbildung (färbig):



(Reg.Nr. 69283)

(11) Reg.Nr. **69284**

(21) Aktenz.: **MU 346/2018**

(22) Anmeldetag: 2018 08 23

(73) Inhaber:

Fashion Team Handels GmbH, 5421 Adnet, Adnet 400 (AT)

(74) Vertreter:

Dipl.-Ing. Helmut Hübscher, Dipl.-Ing. Gerd Hübscher, Dipl.-Ing. Karl Winfried Hellmich, 4020 Linz, Spittelwiese 4 (AT)

(51) (54) Klassen; Warenverzeichnis:

Kl. 02-02: **Wenderock**

(28) Anzahl der vorgelegten Musterabbildungen: 4

(55) Abbildung (färbig):



(Reg.Nr. 69284)

(11) Reg.Nr. **69285**

(21) Aktenz.: **MU 347/2018**

(22) Anmeldetag: 2018 08 23

(73) Inhaber:

Fashion Team Handels GmbH, 5421 Adnet, Adnet 400 (AT)

(74) Vertreter:

Dipl.-Ing. Helmut Hübscher, Dipl.-Ing. Gerd Hübscher, Dipl.-Ing. Karl Winfried Hellmich, 4020 Linz, Spittelwiese 4 (AT)

(51) (54) Klassen; Warenverzeichnis:

Kl. 02-02: **Wenderock**

(28) Anzahl der vorgelegten Musterabbildungen: 4

(55) Abbildung (färbig):



(Reg.Nr. 69285)

(11) Reg.Nr. **69286** (21) Aktenz.: **MU 348/2018**

(22) Anmeldetag: 2018 08 23

(73) Inhaber:

Fashion Team Handels GmbH, 5421 Adnet, Adnet 400 (AT)

(74) Vertreter:

Dipl.-Ing. Helmut Hübscher, Dipl.-Ing. Gerd Hübscher, Dipl.-Ing. Karl Winfried Hellmich, 4020 Linz, Spittelwiese 4 (AT)

(51) (54) Klassen; Warenverzeichnis:

Kl. 02-02: **Wenderock**

(28) Anzahl der vorgelegten Musterabbildungen: 3

(55) Abbildung (färbig):



(Reg.Nr. 69286)

(11) Reg.Nr. **69287** (21) Aktenz.: **MU 349/2018**

(22) Anmeldetag: 2018 08 23

(73) Inhaber:

Fashion Team Handels GmbH, 5421 Adnet, Adnet 400 (AT)

(74) Vertreter:

Dipl.-Ing. Helmut Hübscher, Dipl.-Ing. Gerd Hübscher, Dipl.-Ing. Karl Winfried Hellmich, 4020 Linz, Spittelwiese 4 (AT)

(51) (54) Klassen; Warenverzeichnis:

Kl. 02-02: **Wenderock**

(28) Anzahl der vorgelegten Musterabbildungen: 4

(55) Abbildung (färbig):



(Reg.Nr. 69287)

(11) Reg.Nr. **69288** (21) Aktenz.: **MU 350/2018**

(22) Anmeldetag: 2018 08 23

(73) Inhaber:

Fashion Team Handels GmbH, 5421 Adnet, Adnet 400 (AT)

(74) Vertreter:

Dipl.-Ing. Helmut Hübscher, Dipl.-Ing. Gerd Hübscher, Dipl.-Ing. Karl Winfried Hellmich, 4020 Linz, Spittelwiese 4 (AT)

(51) (54) Klassen; Warenverzeichnis:

Kl. 02-02: **Wenderock**

(28) Anzahl der vorgelegten Musterabbildungen: 4

(55) Abbildung (färbig):



(Reg.Nr. 69288)

(11) Reg.Nr. **69289** (21) Aktenz.: **MU 383/2018**

(22) Anmeldetag: 2018 09 26

(73) Inhaber:

Armin Falkner, 4400 Steyr, Gregor Goldbacherstraße 5 (AT)

(72) Schöpfer:

Falkner Armin, 4400 Steyr, Gregor Goldbacherstraße 5 (AT)

(51) (54) Klassen; Warenverzeichnis:

Kl. 19-07: **Lehrmittel, Werkstoffpackung**

Kl. 21-01: **Spielzeug, Holzspielzeug, Bausatz**

(57) Beschreibung vorgelegt

(28) Anzahl der vorgelegten Musterabbildungen: 9

(55) Abbildung (färbig):



(Reg.Nr. 69289)

(Reg.Nr. 69290)

(11) Reg.Nr. **69291**

(21) Aktenz.: **MU 387/2018**

(22) Anmeldetag: 2018 10 01

(73) Inhaber:

POET Audio GmbH, 8051 Graz, Plabutscherstraße 63/29 (AT)

(51) (54) Klassen; Warenverzeichnis:

Kl. 14-01: **Lautsprecher**

Kl. 14-03: **Empfänger, Verstärker**

(57) Beschreibung vorgelegt

(28) Anzahl der vorgelegten Musterabbildungen: 3

(55) Abbildung (schwarzweiß):



(Reg.Nr. 69291)

(11) Reg.Nr. **69290**

(21) Aktenz.: **MU 386/2018**

(22) Anmeldetag: 2018 10 01

(73) Inhaber:

POET Audio GmbH, 8051 Graz, Plabutscherstraße 63/29 (AT)

(51) (54) Klassen; Warenverzeichnis:

Kl. 14-01: **Lautsprecher**

Kl. 14-03: **Empfänger, Verstärker**

(57) Beschreibung vorgelegt

(28) Anzahl der vorgelegten Musterabbildungen: 3

(55) Abbildung (färbig):



(11) Reg.Nr. **69292**

(21) Aktenz.: **MU 388/2018**

(22) Anmeldetag: 2018 10 02

(73) Inhaber:

Martina Gruber, 8045 Stattegg, Kalkleitenstraße 22 (AT)

(72) Schöpfer:

Gruber Martina, 8045 Stattegg, Kalkleitenstraße 22 (AT)

(51) (54) Klassen; Warenverzeichnis:

Kl. 01-01: **Teigware in der Form des "Grazer Uhrturms"**

(57) Beschreibung vorgelegt

(28) Anzahl der vorgelegten Musterabbildungen: 1

(55) Abbildung (färbig):



(Reg.Nr. 69292)

(11) Reg.Nr. **69293** (21) Aktenz.: **MU 389/2018**

(22) Anmeldetag: 2018 10 09

(30) Priorität:

2018-04-10 WO DM/101353

(73) Inhaber:

CHANEL, 92200 Neuilly-Sur-Seine, avenue Charles de Gaulle
135 (FR)

(74) Vertreter:

Schönherr Rechtsanwälte GmbH, 1010 Wien, Schottenring 19
(AT)

(51) (54) Klassen; Warenverzeichnis:

Kl. 03-01: **Handtasche**

(28) Anzahl der vorgelegten Musterabbildungen: 7

(55) Abbildung (schwarzweiß):

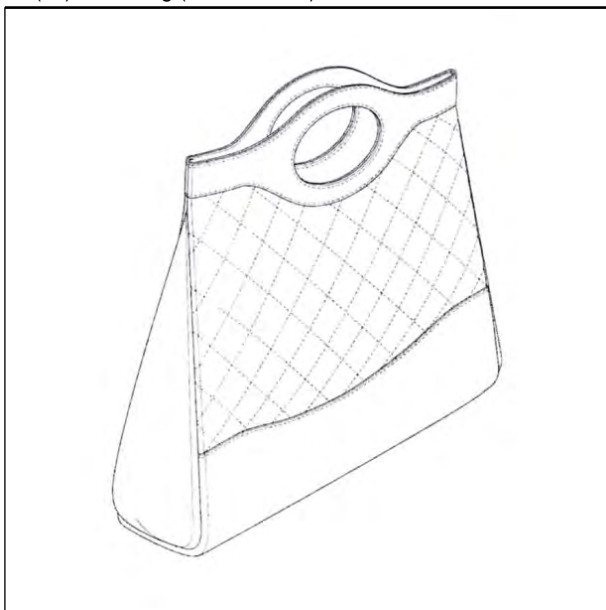

(Reg.Nr. 69293)

(11) Reg.Nr. **69294** (21) Aktenz.: **MU 390/2018**

(22) Anmeldetag: 2018 10 09

(30) Priorität:

2018-04-10 WO DM/101353

(73) Inhaber:

CHANEL, 92200 Neuilly-Sur-Seine, avenue Charles de Gaulle
135 (FR)

(74) Vertreter:

Schönherr Rechtsanwälte GmbH, 1010 Wien, Schottenring 19
(AT)

(51) (54) Klassen; Warenverzeichnis:

Kl. 03-01: **Handtasche**

(28) Anzahl der vorgelegten Musterabbildungen: 7

(55) Abbildung (schwarzweiß):



(Reg.Nr. 69294)

(11) Reg.Nr. **69295** (21) Aktenz.: **MU 391/2018**

(22) Anmeldetag: 2018 10 09

(30) Priorität:

2018-04-10 WO DM/101353

(73) Inhaber:

CHANEL, 92200 Neuilly-Sur-Seine, avenue Charles de Gaulle
135 (FR)

(74) Vertreter:

Schönherr Rechtsanwälte GmbH, 1010 Wien, Schottenring 19
(AT)

(51) (54) Klassen; Warenverzeichnis:

Kl. 03-01: **Handtasche**

(28) Anzahl der vorgelegten Musterabbildungen: 7

(55) Abbildung (schwarzweiß):

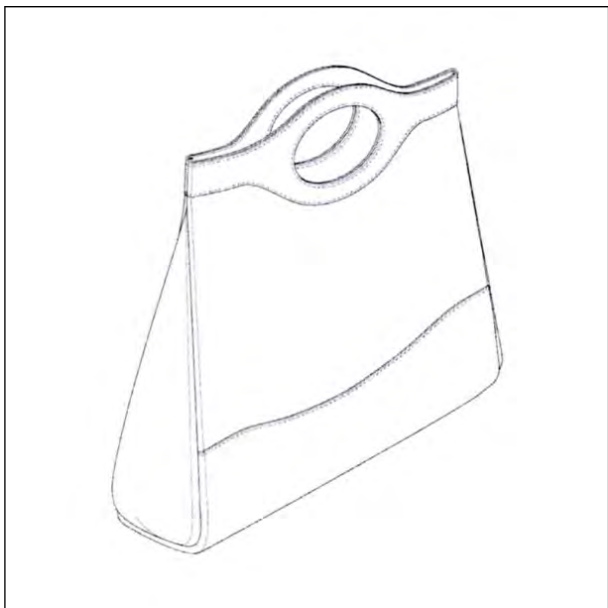

(Reg.Nr. 69295)

(11) Reg.Nr. **69296** (21) Aktenz.: **MU 392/2018**

(22) Anmeldetag: 2018 10 09

(30) Priorität:

2018-04-10 WO DM/101353

(73) Inhaber:

CHANEL, 92200 Neuilly-Sur-Seine, avenue Charles de Gaulle
135 (FR)

(74) Vertreter:

Schönherr Rechtsanwälte GmbH, 1010 Wien, Schottenring 19
(AT)

(51) (54) Klassen; Warenverzeichnis:

Kl. 03-01: **Handtasche**

(28) Anzahl der vorgelegten Musterabbildungen: 7

(55) Abbildung (schwarzweiß):



(Reg.Nr. 69296)

(11) Reg.Nr. **69297** (21) Aktenz.: **MU 393/2018**

(22) Anmeldetag: 2018 10 15

(73) Inhaber:

Stefan Schneeberger, 1200 Wien, Othmargasse 34/14 (AT)

PARADICE e.U., 1200 Wien, Othmargasse 34 (AT)

(72) Schöpfer:

Schneeberger Stefan, 1200 Wien, Othmargasse 34/14 (AT)

(51) (54) Klassen; Warenverzeichnis:

Kl. 27-02: **Wasserpfeife, Bong**

(57) Beschreibung vorgelegt

(28) Anzahl der vorgelegten Musterabbildungen: 8

(55) Abbildung (färbig):



(Reg.Nr. 69297)

(11) Reg.Nr. **69298** (21) Aktenz.: **MU 394/2018**

(22) Anmeldetag: 2018 10 15

(73) Inhaber:

Stefan Schneeberger, 1200 Wien, Othmargasse 34/14 (AT)

PARADICE e.U., 1200 Wien, Othmargasse 34 (AT)

(72) Schöpfer:

Schneeberger Stefan, 1200 Wien, Othmargasse 34/14 (AT)

(51) (54) Klassen; Warenverzeichnis:

Kl. 27-02: **Wasserpfeife, Bong**

(57) Beschreibung vorgelegt

(28) Anzahl der vorgelegten Musterabbildungen: 2

(55) Abbildung (färbig):



(Reg.Nr. 69298)

009575 009585 009586 010777

(11) Reg.Nr. **69299** (21) Aktenz.: **MU 395/2018**

(22) Anmeldetag: 2018 10 15

(73) Inhaber:

Stefan Schneeberger, 1200 Wien, Othmargasse 34/14 (AT)

PARADICE e.U., 1200 Wien, Othmargasse 34 (AT)

(72) Schöpfer:

Schneeberger Stefan, 1200 Wien, Othmargasse 34/14 (AT)

(51) (54) Klassen; Warenverzeichnis:

Kl. 27-02: **Wasserpfeife, Bong**

(57) Beschreibung vorgelegt

(28) Anzahl der vorgelegten Musterabbildungen: 2

(55) Abbildung (färbig):



(Reg.Nr. 69299)

Erlöschen

wegen Nichtzahlung der Erneuerungsgebühr:

030222	030614	032174	032175	053714
053715	053716	053717	053718	053719
053720	053721	053722	053723	053751
053961	053962	053963	053994	053995
053996	053997	061178	061185	061186
061187	061188	061224	061309	061453
065103	065104	065157	065194	065227
065228	065229	065230	065231	065232
065233	065234	065265	065266	065267
065268	065269	065270	065271	065272
065273	065274	065275	065276	065277
065278	065279	065280	065281	065282
065283	065284	065285	065286	065287
065288	065289			

Erlöschen

wegen Zeitablauf:

009535 009536 009538 009570

ÖSTERREICHISCHER MUSTERANZEIGER



Wien, 20. Dezember 2018 / Nr. 12

Erscheint am 20. jedes Monats

Redaktion, Verwaltung und Verlag
im Österreichischen Patentamt
Wien XX., Dresdner Straße 87
Postanschrift: Postfach 95
1200 Wien

Inhalt

- **Registrierungen (69300 bis 69309)**
- **Erlöschen**

Bemerkungen:

Der Schutzbeginn stimmt mit dem Tag der Veröffentlichung und Registrierung des Musters überein.

Die Schutzdauer beträgt fünf Jahre beginnend mit dem Tag der Anmeldung und kann durch rechtzeitige Erneuerung viermal um je fünf Jahre verlängert werden.

Der Musteranmelder kann bis zu zehn verschiedene Musterabbildungen vorlegen. Veröffentlicht wird nur die hierfür vom Anmelder bzw. vom Patentamt ausgewählte Abbildung in schwarzweiß, wobei angegeben ist, ob diese Abbildung farbig oder schwarzweiß vorgelegt wurde.

Die jeweils neben den bibliographischen Daten stehenden Zahlen entsprechen dem WIPO-Standard St. 80 und dienen der zusätzlichen Kennzeichnung dieser Daten.

Kl. = Klasse nach der Klasseneinteilung des Abkommens von Locarno zur Errichtung einer internationalen Klassifikation für gewerbliche Muster und Modelle, BGBl.Nr. 496/1990.

<u>Ländercode</u>							
AD	ANDORRA	DE	DEUTSCHLAND	IN	INDIEN	PA	PANAMA
AE	VEREINIGTE ARABISCHE EMIRATE	DJ	DSCHIBUTI	IQ	IRAK	PE	PERU
AF	AFGHANISTAN	DK	DÄNEMARK	IR	IRAN	PF	FRANZÖSISCH POLYNESIEN
AG	ANTIGUA UND BARBUDA	DM	DOMINICA	IS	ISLAND	PG	PAPUA NEUGUINEA
AI	ANGUILLA	DO	DOMINIKANISCHE REPUBLIK	IT	ITALIEN	PH	PHILIPPINEN
AL	ALBANIEN	DZ	ALGERIEN	JE	JERSEY	PK	PAKISTAN
AM	ARMENIEN	EA	EURASISCHE PATENTORGANISATION (EAPO)	JM	JAMAICA	PL	POLEN
AN	NIEDERLÄNDISCHE ANTILLEN	EC	ECUADOR	JO	JORDANIEN	PR	PUERTO RICO
AO	ANGOLA	EE	ESTLAND	JP	JAPAN	PT	PORTUGAL
AP	AFRIKANISCHE REGIONALE ORGANISATION FÜR GEISTIGES EIGENTUM (ARIPO)	EG	ÄGYPTEN	KE	KENIA	PW	PALAU
AR	ARGENTINIEN	EH	WEST SAHARA	KH	KAMBODSCHA	PY	PARAGUAY
AT	ÖSTERREICH	EM	AMT DER EUROPÄISCHEN UNION FÜR GEISTIGES EIGENTUM (EUIPO)	KI	KIRIBATI	QA	KATAR
AU	AUSTRALIEN	EP	EUROPÄISCHES PATENTAMT	KM	KOMOREN	RE	REUNION
AW	ARUBA	ER	ERITREA	KN	ST. KITTS UND NEVIS	RO	RUMÄNIEN
AZ	ASERBAIDSCHE	ES	SPANIEN	KP	DEMOKRATISCHE VOLKSREPUBLIK KOREA	RS	SERBIEN
BA	BOSNIEN UND HERZEGOWINA	ET	ÄTHIOPIEN	KR	KOREA	RU	RUSSISCHE FÖDERATION
BB	BARBADOS	EU	Europäische Union	KW	KUWAIT	RW	RUANDA
BD	BANGLADESCH	FI	FINNLAND	KY	KAIMANINSELN (CAYMAN ISLANDS)	SA	SAUDIARABIEN
BE	BELGIEN	FJ	FIDSCHI	LA	LAOS	SB	SALOMONEN
BF	BURKINA FASO	FK	FALKLAND INSELN (MALWINEN)	LC	SANTA LUCIA	SC	SEYCHELLEN
BG	BULGARIEN	FO	FÄRÖER INSELN	LI	LIECHTENSTEIN	SD	SUDAN
BH	BAHRAIN	FR	FRANKREICH	LK	SRI LANKA	SE	SCHWEDEN
BI	BURUNDI	GA	GABUN	LR	LIBERIA	SG	SINGAPUR
BJ	BENIN	GB	VEREINIGTES KÖNIGREICH	LS	LESOTHO	SH	SANKT HELENA, ASCENSION UND TRISTAN DA CUNHA
BM	BERMUDA	GC	PATENTAMT DES KOOPERATIONSRATS DER ARABISCHEN STAATEN DES GOLFES (GCC)	LT	LITAUEN	SI	SLOWENIEN
BN	BRUNEI DARUSSALAM	GD	GRENADA	LU	LUXEMBURG	SK	SLOWAKEI
BO	BOLIVIEN, PLURINATIONALER STAAT	GE	GEORGIEN	LV	LETTLAND	SL	SIERRA LEONE
BQ	BONAIRE, SANKT EUSTATIUS UND SABA	GG	GUERNSEY	LY	LYBIEN	SM	SAN MARINO
BR	BRASILIEN	GH	GHANA	MA	MAROKKO	SN	SENEGAL
BS	BAHAMAS	GI	GIBRALTAR	MC	MONACO	SO	SOMALIA
BT	BHUTAN	GL	GRÖNLAND	MD	MOLDAU	SR	SURINAM
BV	BOUVETINSEL	GM	GAMBIA	ME	MONTENEGRO	SS	SÜDSUDAN
BW	BOTSWANA	GN	GUINEA	MG	MADAGASKAR	ST	SÃO TOMÉ UND PRINCIPE
BX	BENELUX MARKENAMT (BOIP)	GP	GUADELOUPE	MH	MARSHALL INSELN	SU	SOWJETUNION/UDSSR
BY	BELARUS (WEIßRUSSLAND)	GQ	ÄQUATORIALGUINEA	ML	MAZEDONIEN	SV	EL SALVADOR
BZ	BELIZE	GR	GRIECHENLAND	MK	MALI	SX	ST. MARTIN (NIEDERLÄNDISCHE VERWALTUNG)
CA	KANADA	GS	SÜDGEORGIEN UND DIE SÜDLICHEN SANDWICHINSELN	MM	MYANMAR	SY	SYRIEN
CD	DEMOKRATISCHE REPUBLIK KONGO	GT	GUATEMALA	MN	MONGOLEI	SZ	SWAZILAND
CF	ZENTRALAFRIKANISCHE REPUBLIK	GU	GUAM	MO	MACAO	TC	TURKS- UND CAICOSINSELN
CG	KONGO	GW	GUINEA-BISSAU	MP	NÖRDLICHE MARIANEN	TD	TSCHAD
CH	SCHWEIZ	GY	GUYANA	MR	MAURETANIEN	TG	TOGO
CI	ELFENBEINKÜSTE	HK	HONGKONG (VERWALTUNG DER VOLKSREPUBLIK CHINA)	MS	MONTSERRAT	TH	THAILAND
CK	COOK-INSELN	HN	HONDURAS	MU	MAURITIUS	TJ	TADSCHIKISTAN
CL	CHILE	HR	KROATIEN	MV	MALEDIVEN	TK	TOKELAU
CM	KAMERUN	HT	HAITI	MW	MALAWI	TL	TIMOR-LESTE
CN	CHINA	HU	UNGARN	MX	MEXIKO	TM	TURKMENISTAN
CO	KOLUMBIEN	IB	INTERNATIONALES BÜRO DER WELTORGANISATION FÜR GEISTIGES EIGENTUM (WIPO)	MY	MALAYSIEN	TN	TUNESIEN
CR	COSTA RICA	ID	INDONESIEN	MZ	MOZAMBIQUE	TO	TONGA
CS	TSCHECHISCHE UND SLOWAKISCHE FÖD. REP./CSFR	IE	IRLAND	NA	NAMIBIEN	TR	TÜRKEI
CU	KUBA	IL	ISRAEL	NC	NEU KALEDONIEN	TT	TRINIDAD UND TOBAGO
CV	KAP VERDE	IM	ISLE OF MAN	NE	NIGER	TV	TUVALU
CW	CURAÇAO			NG	NIGERIEN	TW	TAIWAN
CY	ZYPERN			NI	NICARAGUA	TZ	TANSANIA
CZ	TSCHECHIEN			NL	NIEDERLANDE	UA	UKRAINE
DD	DDR (ALT)			NO	NORWEGEN	UG	UGANDA
				NP	NEPAL	UM	UNIONSMARKE
				NR	NAURU	US	VEREINIGTE STAATEN VON AMERIKA
				NZ	NEUSEELAND	UY	URUGUAY
				OA	AFRIKANISCHE ORGANISATION FÜR GEISTIGES EIGENTUM (OAPI)	UZ	USBEKISTAN
				OM	OMAN	VA	VATIKAN

VC SANKT VINCENT UND
DIE GRENADINEN
VE VENEZUELA
VG JUNGFERN-INSELN
(BRITISCH)
VI -- NEU --
VN VIETNAM
VU VANUATU
WO INTERNATIONALES
BÜRO DER
WELTORGANISATION
FÜR GEISTIGES
EIGENTUM (WIPO)
WS SAMOA
XN NORDISCHES PATENT
INSTITUT (NPI)
YE JEMEN
YU JUGOSLAWIEN/SFRJ
ZA SÜDAFRIKA
ZM SAMBIA
ZW ZIMBABWE

Registrierungen

Schutzdauerbeginn: 20. Dezember 2018

(11) Reg.Nr. **69300** (21) Aktenz.: **MU 355/2018**

(22) Anmeldetag: 2018 08 29

(73) Inhaber:

Manuel Dutzler, 6923 Lauterach, Karl-Höll-Straße 12 (AT)

(51) (54) Klassen; Warenverzeichnis:

Kl. 06-03: **Tisch, Glascouchtisch**

(57) Beschreibung vorgelegt

(28) Anzahl der vorgelegten Musterabbildungen: 5

(55) Abbildung (färbig):

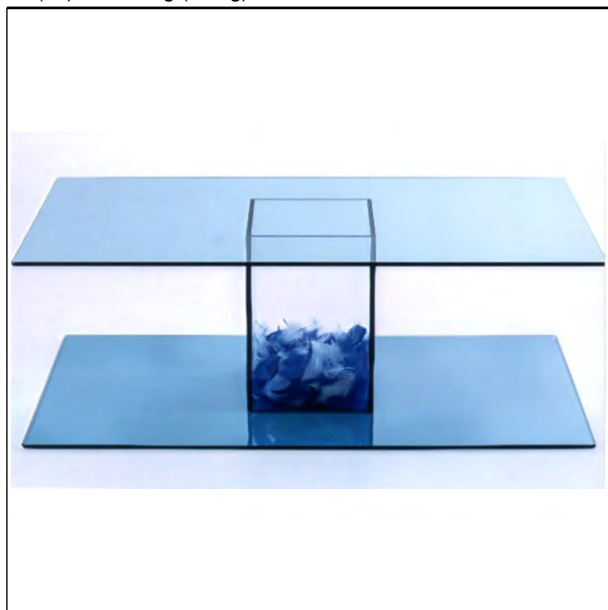

(Reg.Nr. 69300)

(11) Reg.Nr. **69301** (21) Aktenz.: **MU 398/2018**

(22) Anmeldetag: 2018 10 30

(73) Inhaber:

Johann Hall, 1120 Wien, Frühwirthgasse 17 (AT)

(72) Schöpfer:

Hall Johann, 1120 Wien, Frühwirthgasse 17 (AT)

(51) (54) Klassen; Warenverzeichnis:

Kl. 02-04: **Wadenwärmer**

(57) Beschreibung vorgelegt

(28) Anzahl der vorgelegten Musterabbildungen: 3

(55) Abbildung (färbig):



(Reg.Nr. 69301)

(11) Reg.Nr. **69302** (21) Aktenz.: **MU 399/2018**

(22) Anmeldetag: 2018 11 08

(73) Inhaber:

Flecks Brauhaus Technik GMBH, 8130 Frohnleiten, Rothleiten 64 (AT)

(51) (54) Klassen; Warenverzeichnis:

Kl. 31-00: **Apparat zur Herstellung von Bierwürze**

(57) Beschreibung vorgelegt

(28) Anzahl der vorgelegten Musterabbildungen: 1

(55) Abbildung (schwarzweiß):

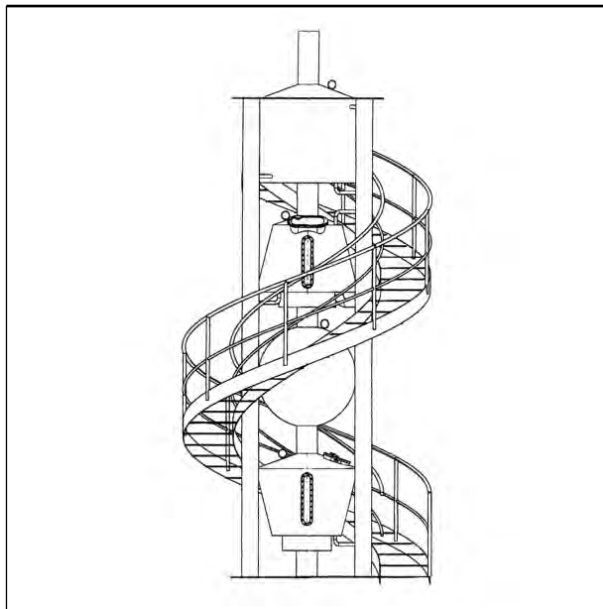

(Reg.Nr. 69302)

(11) Reg.Nr. **69303** (21) Aktenz.: **MU 426/2018**

(22) Anmeldetag: 2018 11 21

(73) Inhaber:

Markus Wolf, 3701 Großweikersdorf, Schillerstraße 4/1/3 (AT)

(72) Schöpfer:

Wolf Markus, 3701 Großweikersdorf, Schillerstraße 4/1/3 (AT)

(51) (54) Klassen; Warenverzeichnis:

Kl. 21-01: **Spielzeug, Sammelkästchen**

(28) Anzahl der vorgelegten Musterabbildungen: 10

(55) Abbildung (schwarzweiß):



(Reg.Nr. 69303)

(11) Reg.Nr. **69304**

(21) Aktenz.: **MU 427/2018**

(22) Anmeldetag: 2018 11 21

(73) Inhaber:

Markus Wolf, 3701 Großweikersdorf, Schillerstraße 4/1/3 (AT)

(72) Schöpfer:

Wolf Markus, 3701 Großweikersdorf, Schillerstraße 4/1/3 (AT)

(51) (54) Klassen; Warenverzeichnis:

Kl. 20-02: **Aufsteller mit Sammelkästchen**

(57) Beschreibung vorgelegt

(28) Anzahl der vorgelegten Musterabbildungen: 3

(55) Abbildung (färbig):



(Reg.Nr. 69304)

(11) Reg.Nr. **69305**

(21) Aktenz.: **MU 428/2018**

(22) Anmeldetag: 2018 11 21

(73) Inhaber:

Markus Wolf, 3701 Großweikersdorf, Schillerstraße 4/1/3 (AT)

(72) Schöpfer:

Wolf Markus, 3701 Großweikersdorf, Schillerstraße 4/1/3 (AT)

(51) (54) Klassen; Warenverzeichnis:

Kl. 20-02: **Aufsteller mit Sammelkästchen**

(57) Beschreibung vorgelegt

(28) Anzahl der vorgelegten Musterabbildungen: 3

(55) Abbildung (färbig):

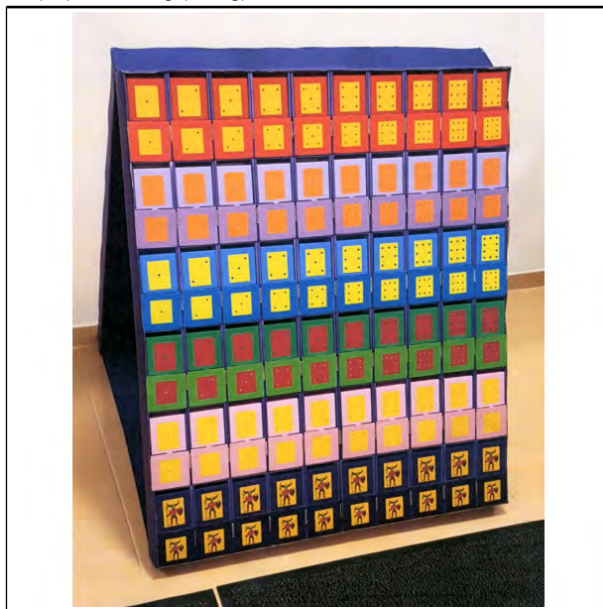

(Reg.Nr. 69305)

(11) Reg.Nr. **69306**

(21) Aktenz.: **MU 429/2018**

(22) Anmeldetag: 2018 11 21

(30) Priorität:

2018-05-25 FR 20182479 - 001

(73) Inhaber:

LOUIS VUITTON MALLETIER, Société Anonyme, 75001

Paris, rue du Pont-Neuf 2 (FR)

(74) Vertreter:

Schönherr Rechtsanwälte GmbH, 1010 Wien, Schottenring 19 (AT)

(51) (54) Klassen; Warenverzeichnis:

Kl. 26-04: **Kerze**

(28) Anzahl der vorgelegten Musterabbildungen: 7

(55) Abbildung (färbig):



(Reg.Nr. 69306)

(11) Reg.Nr. **69307** (21) Aktenz.: **MU 430/2018**

(22) Anmeldetag: 2018 11 21

(30) Priorität:

2018-05-25 FR 20182468 - 002

(73) Inhaber:

LOUIS VUITTON MALLETIER, Société Anonyme, 75001
Paris, rue du Pont-Neuf 2 (FR)

(74) Vertreter:

Schönherr Rechtsanwälte GmbH, 1010 Wien, Schottenring 19
(AT)

(51) (54) Klassen; Warenverzeichnis:

Kl. 26-04: **Kerze**

(28) Anzahl der vorgelegten Musterabbildungen: 7

(55) Abbildung (färbig):



(Reg.Nr. 69307)

(11) Reg.Nr. **69308** (21) Aktenz.: **MU 431/2018**

(22) Anmeldetag: 2018 12 03

(73) Inhaber:

Ernst Brunner, 1010 Wien, Stallburggasse 4 (AT)

(51) (54) Klassen; Warenverzeichnis:

Kl. 10-02: **Armbanduhr**

(57) Beschreibung vorgelegt

(28) Anzahl der vorgelegten Musterabbildungen: 1

(55) Abbildung (färbig):



(Reg.Nr. 69308)

(11) Reg.Nr. **69309** (21) Aktenz.: **MU 432/2018**

(22) Anmeldetag: 2018 12 03

(73) Inhaber:

Ernst Brunner, 1010 Wien, Stallburggasse 4 (AT)

(51) (54) Klassen; Warenverzeichnis:

Kl. 10-07: **Uhrzifferblatt**

(57) Beschreibung vorgelegt

(28) Anzahl der vorgelegten Musterabbildungen: 1

(55) Abbildung (färbig):



(Reg.Nr. 69309)

Erlöschen

wegen Nichtzahlung der Erneuerungsgebühr:

031110	031131	031132	031167	053754
054333	054334	054786	061310	061312
062098	062099	065105	065106	065107
065108	065109	065235	065236	065237

065238	065239	065240	065241	065242
065290	065291	065292	065293	065294
065432	065433	065434	065435	065436
065437	065438	065439	065440	065443
065444	065445	065446	065447	065448
065449	065450	065451	065452	065453
065454	065455	065457	065459	065460
065461	065462	065463	065464	065465
065466	065467	065468	065469	065470
065471	065472	065475	065476	065477
065478	065479	065480	065481	065482
065483	065485	065487	065488	065489
065490	065491	065492	065561	066167
066168	066169	066170	066171	066172
066173	066174			

Erlöschen

wegen Zeitablauf:

009655	009656	009657	009658	009659
009660	009661	009662	009663	009664
009665	009666	009667	009668	009669
009670	009671	009672	009673	009674
009675	009676	009677	009678	009679
009680	009681	009682	009683	009684
009685	009686	009687	009801	009803
010057	010062	010072	010121	010122
010123	010127			