

ÖSTERREICHISCHER MUSTERANZEIGER



österreichisches
patentamt

Wien, 20. Jänner 2020 / Nr. 1

Erscheint am 20. jedes Monats

Redaktion, Verwaltung und Verlag
im Österreichischen Patentamt
Wien XX., Dresdner Straße 87
Postanschrift: Postfach 95
1200 Wien

Inhalt

- **Registrierungen (69826 bis 69837)**

Bemerkungen:

Der Schutzbeginn stimmt mit dem Tag der Veröffentlichung und Registrierung des Musters überein.

Die Schutzdauer beträgt fünf Jahre beginnend mit dem Tag der Anmeldung und kann durch rechtzeitige Erneuerung viermal um je fünf Jahre verlängert werden.

Der Musteranmelder kann bis zu zehn verschiedene Musterabbildungen vorlegen. Veröffentlicht wird nur die hierfür vom Anmelder bzw. vom Patentamt ausgewählte Abbildung in schwarzweiß, wobei angegeben ist, ob diese Abbildung färbig oder schwarzweiß vorgelegt wurde.

Die jeweils neben den bibliographischen Daten stehenden Zahlen entsprechen dem WIPO-Standard St. 80 und dienen der zusätzlichen Kennzeichnung dieser Daten.

Kl. = Klasse nach der Klasseneinteilung des Abkommens von Locarno zur Errichtung einer internationalen Klassifikation für gewerbliche Muster und Modelle, BGBl.Nr. 496/1990.

<u>Ländercode</u>							
AD	ANDORRA	DE	DEUTSCHLAND	IN	INDIEN	PA	PANAMA
AE	VEREINIGTE ARABISCHE EMIRATE	DJ	DSCHIBUTI	IQ	IRAK	PE	PERU
AF	AFGHANISTAN	DK	DÄNEMARK	IR	IRAN	PF	FRANZÖSISCH POLYNESIEN
AG	ANTIGUA UND BARBUDA	DM	DOMINICA	IS	ISLAND	PG	PAPUA NEUGUINEA
AI	ANGUILLA	DO	DOMINIKANISCHE REPUBLIK	IT	ITALIEN	PH	PHILIPPINEN
AL	ALBANIEN	DZ	ALGERIEN	JE	JERSEY	PK	PAKISTAN
AM	ARMENIEN	EA	EURASISCHE PATENTORGANISATION (EAPO)	JM	JAMAICA	PL	POLEN
AN	NIEDERLÄNDISCHE ANTILLEN	EC	ECUADOR	JO	JORDANIEN	PR	PUERTO RICO
AO	ANGOLA	EE	ESTLAND	JP	JAPAN	PT	PORTUGAL
AP	AFRIKANISCHE REGIONALE ORGANISATION FÜR GEISTIGES EIGENTUM (ARIPO)	EG	ÄGYPTEN	KE	KENIA	PW	PALAU
AR	ARGENTINIEN	EH	WEST SAHARA	KG	KIRGISISTAN	PY	PARAGUAY
AT	ÖSTERREICH	EM	AMT DER EUROPÄISCHEN UNION FÜR GEISTIGES EIGENTUM (EUIPO)	KH	KAMBODSCHA	QA	KATAR
AU	AUSTRALIEN	EP	EUROPÄISCHES PATENTAMT	KI	KIRIBATI	RE	REUNION
AW	ARUBA	ER	ERITREA	KM	KOMOREN	RO	RUMÄNIEN
AZ	ASERBAIDSCHE	ES	SPANIEN	KN	ST. KITTS UND NEVIS	RS	SERBIEN
BA	BOSNIEN UND HERZEGOWINA	ET	ÄTHIOPIEN	KP	DEMOKRATISCHE VOLKSREPUBLIK KOREA	RU	RUSSISCHE FÖDERATION
BB	BARBADOS	EU	Europäische Union	KR	KOREA	RW	RUANDA
BD	BANGLADESCH	FI	FINNLAND	KW	KUWAIT	SA	SAUDIARABIEN
BE	BELGIEN	FJ	FIDSCHI	KY	KAIMANINSELN (CAYMAN ISLANDS)	SB	SALOMONEN
BF	BURKINA FASO	FK	FALKLAND INSELN (MALWINEN)	LK	SRI LANKA	SC	SEYCHELLEN
BG	BULGARIEN	FO	FÄRÖER INSELN	LR	LIBERIA	SD	SUDAN
BH	BAHRAIN	FR	FRANKREICH	LS	LESOTHO	SE	SCHWEDEN
BI	BURUNDI	GA	GABUN	LT	LITAUEN	SG	SINGAPUR
BJ	BENIN	GB	VEREINIGTES KÖNIGREICH	LU	LUXEMBURG	SH	SANKT HELENA, ASCENSION UND TRISTAN DA CUNHA
BM	BERMUDA	GC	PATENTAMT DES KOOPERATIONSRATS DER ARABISCHEN STAATEN DES GOLFES (GCC)	LV	LETTLAND	SI	SLOWENIEN
BN	BRUNEI DARUSSALAM	GD	GRENADA	LY	LYBIEN	SK	SLOWAKEI
BO	BOLIVIEN, PLURINATIONALER STAAT	GE	GEORGIEN	MA	MAROKKO	SL	SIERRA LEONE
BQ	BONAIRE, SANKT EUSTATIUS UND SABA	GG	GUERNSEY	MC	MONACO	SM	SAN MARINO
BR	BRASILIEN	GH	GHANA	MD	MOLDAU	SN	SENEGAL
BS	BAHAMAS	GI	GIBRALTAR	ME	MONTENEGRO	SO	SOMALIA
BT	BHUTAN	GL	GRÖNLAND	MG	MADAGASKAR	SR	SURINAM
BV	BOUVETINSEL	GM	GAMBIA	MH	MARSHALL INSELN	SS	SÜDSUDAN
BW	BOTSWANA	GN	GUINEA	MK	MAZEDONIEN	ST	SÃO TOMÉ UND PRINCIPE
BX	BENELUX MARKENAMT (BOIP)	GP	GUADELOUPE	ML	MALI	SU	SOWJETUNION/UDSSR
BY	BELARUS (WEIßRUSSLAND)	GQ	ÄQUATORIALGUINEA	MM	MYANMAR	SV	EL SALVADOR
BZ	BELIZE	GR	GRIECHENLAND	MN	MONGOLEI	SX	ST. MARTIN (NIEDERLÄNDISCHE VERWALTUNG)
CA	KANADA	GS	SÜDGEORGIEN UND DIE SÜDLICHEN SANDWICHINSELN	MO	MACAO	SY	SYRIEN
CD	DEMOKRATISCHE REPUBLIK KONGO	GT	GUATEMALA	MP	NÖRDLICHE MARIANEN	SZ	ESWATINI
CF	ZENTRALAFRIKANISCHE REPUBLIK	GU	GUAM	MR	MAURETANIEN	TC	TURKS- UND CAICOSINSELN
CG	KONGO	GW	GUINEA-BISSAU	MS	MAUTERRAT	TD	TSCHAD
CH	SCHWEIZ	GY	GUYANA	MT	MALTA	TG	TOGO
CI	ELFENBEINKÜSTE	HK	HONGKONG (VERWALTUNG DER VOLKSREPUBLIK CHINA)	MU	MAURITIUS	TH	THAILAND
CK	COOK-INSELN	HN	HONDURAS	MV	MALEDIVEN	TJ	TADSCHIKISTAN
CL	CHILE	HR	KROATIEN	MW	MALAWI	TK	TOKELAU
CM	KAMERUN	HT	HAITI	MX	MEXIKO	TL	TIMOR-LESTE
CN	CHINA	HU	UNGARN	MY	MALAYSIEN	TM	TURKMENISTAN
CO	KOLUMBIEN	IB	INTERNATIONALES BÜRO DER WELTORGANISATION FÜR GEISTIGES EIGENTUM (WIPO)	MZ	MOZAMBIQUE	TN	TUNESIEN
CR	COSTA RICA	ID	INDONESIEN	NA	NAMIBIEN	TO	TONGA
CS	TSCHECHISCHE UND SLOWAKISCHE FÖD. REP./CSFR	IE	IRLAND	NC	NEU KALÉDONIEN	TR	TÜRKEI
CU	KUBA	IL	ISRAEL	NE	NIGER	TT	TRINIDAD UND TOBAGO
CV	KAP VERDE	IM	ISLE OF MAN	NG	NIGERIEN	TV	TUVALU
CW	CURAÇAO			NI	NICARAGUA	TW	TAIWAN
CY	ZYPERN			NL	NIEDERLANDE	TZ	TANSANIA
CZ	TSCHECHIEN			NO	NORWEGEN	UA	UKRAINE
DD	DDR (ALT)			NP	NEPAL	UG	UGANDA
				NR	NAURU	UM	UNIONSMARKE
				NZ	NEUSEELAND	US	VEREINIGTE STAATEN VON AMERIKA
				OA	AFRIKANISCHE ORGANISATION FÜR GEISTIGES EIGENTUM (OAPI)	UY	URUGUAY
				OM	OMAN	UZ	USBEKISTAN
						VA	VATIKAN

VC SANKT VINCENT UND
DIE GRENADINEN
VE VENEZUELA
VG JUNGFERN-INSELN
(BRITISCH)
VI -- NEU --
VN VIETNAM
VU VANUATU
WO INTERNATIONALES
BÜRO DER
WELTORGANISATION
FÜR GEISTIGES
EIGENTUM (WIPO)
WS SAMOA
XN NORDISCHES PATENT
INSTITUT (NPI)
YE JEMEN
YU JUGOSLAWIEN/SFRJ
ZA SÜDAFRIKA
ZM SAMBIA
ZW ZIMBABWE

Registrierungen

Schutzdauerbeginn: 20. Jänner 2020

(11) Reg.Nr. **69826** (21) Aktenz.: **MU 5036/2019**

(22) Anmeldetag: 2019 06 28

(73) Inhaber:

Natasa Dragojevic, 6323 Bad Häring, Kirchstrasse 21 (AT)

(72) Schöpfer:

Sasa Dragojevic, 6323 Bad Häring, Kirchstrasse 21 (AT)

(51) (54) Klassen; Warenverzeichnis:

Kl. 28-03: **Duftspender**

(57) Beschreibung vorgelegt

(28) Anzahl der vorgelegten Musterabbildungen: 6

(55) Abbildung (färbig):

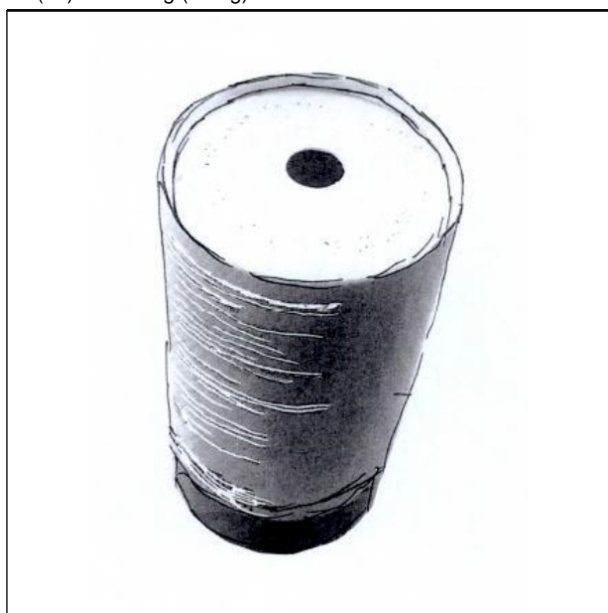

(Reg.Nr. 69826)

(11) Reg.Nr. **69827** (21) Aktenz.: **MU 308/2019**

(22) Anmeldetag: 2019 10 18

(73) Inhaber:

Dietmar Kogler, 9800 Spittal an der Drau, Weingartenweg 15 (AT)

(72) Schöpfer:

Dietmar Kogler, 9800 Spittal an der Drau, Weingartenweg 15 (AT)

(51) (54) Klassen; Warenverzeichnis:

Kl. 15-05: **Reinigungsköpfe**

(57) Beschreibung vorgelegt

(28) Anzahl der vorgelegten Musterabbildungen: 5

(55) Abbildung (färbig):



(Reg.Nr. 69827)

(11) Reg.Nr. **69828** (21) Aktenz.: **MU 309/2019**

(22) Anmeldetag: 2019 10 18

(73) Inhaber:

Dietmar Kogler, 9800 Spittal an der Drau, Weingartenweg 15 (AT)

(72) Schöpfer:

Dietmar Kogler, 9800 Spittal an der Drau, Weingartenweg 15 (AT)

(51) (54) Klassen; Warenverzeichnis:

Kl. 15-05: **Reinigungsköpfe**

(57) Beschreibung vorgelegt

(28) Anzahl der vorgelegten Musterabbildungen: 2

(55) Abbildung (färbig):



(Reg.Nr. 69828)

(11) Reg.Nr. **69829** (21) Aktenz.: **MU 304/2019**

(22) Anmeldetag: 2019 10 24

(30) Priorität:

2019-07-09 DE 40 2019 100 737.7

(73) Inhaber:

MAN Truck & Bus SE, 80995 München , Dachauer Straße 667
(DE)

(74) Vertreter:

Schwarz Schönherr Rechtsanwälte KG, 1010 Wien, Parkring 12
(AT)

(51) (54) Klassen; Warenverzeichnis:

Kl. 12-16: **Gehäuse für Spiegelsatzsysteme**

(28) Anzahl der vorgelegten Musterabbildungen: 8

(55) Abbildung (färbig):



(Reg.Nr. 69829)

(11) Reg.Nr. **69830** (21) Aktenz.: **MU 305/2019**

(22) Anmeldetag: 2019 10 24

(30) Priorität:

2019-07-09 DE 40 2019 100 737.7

(73) Inhaber:

MAN Truck & Bus SE, 80995 München , Dachauer Straße 667
(DE)

(74) Vertreter:

Schwarz Schönherr Rechtsanwälte KG, 1010 Wien, Parkring 12
(AT)

(51) (54) Klassen; Warenverzeichnis:

Kl. 12-16: **Gehäuse für Spiegelsatzsysteme**

(28) Anzahl der vorgelegten Musterabbildungen: 8

(55) Abbildung (färbig):

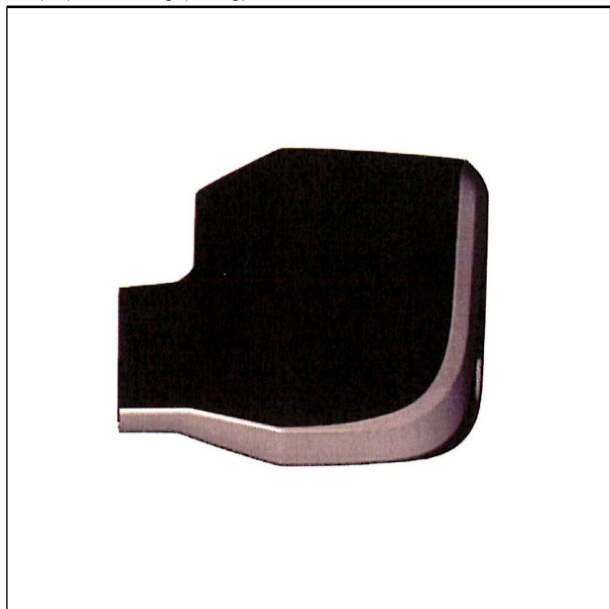

(Reg.Nr. 69830)

(11) Reg.Nr. **69831**

(21) Aktenz.: **MU 306/2019**

(22) Anmeldetag: 2019 10 24

(30) Priorität:

2019-07-09 DE 40 2019 100 737.7

(73) Inhaber:

MAN Truck & Bus SE, 80995 München , Dachauer Straße 667
(DE)

(74) Vertreter:

Schwarz Schönherr Rechtsanwälte KG, 1010 Wien, Parkring 12
(AT)

(51) (54) Klassen; Warenverzeichnis:

Kl. 12-16: **Gehäuse für Spiegelsatzsysteme**

(28) Anzahl der vorgelegten Musterabbildungen: 8

(55) Abbildung (färbig):



(Reg.Nr. 69831)

(11) Reg.Nr. **69832**

(21) Aktenz.: **MU 307/2019**

(22) Anmeldetag: 2019 10 24

(30) Priorität:

2019-07-09 DE 40 2019 100 737.7

(73) Inhaber:

MAN Truck & Bus SE, 80995 München , Dachauer Straße 667
(DE)

(74) Vertreter:

Schwarz Schönherr Rechtsanwälte KG, 1010 Wien, Parkring 12
(AT)

(51) (54) Klassen; Warenverzeichnis:

Kl. 12-16: **Gehäuse für Spiegelsatzsysteme**

(28) Anzahl der vorgelegten Musterabbildungen: 8

(55) Abbildung (färbig):



(Reg.Nr. 69832)

(11) Reg.Nr. **69833** (21) Aktenz.: **MU 320/2019**
(22) Anmeldetag: 2019 11 19
(73) Inhaber:

Herzog Projekt GmbH, 7121 Weiden am See,
Rosenberggasse 33 (AT)

(72) Schöpfer:

Christian Herzog, 7121 Weiden am See, Rosenberggasse 33
(AT)

(51) (54) Klassen; Warenverzeichnis:

Kl. 14-02: **Halterung für Tablets und Monitore**

(57) Beschreibung vorgelegt

(28) Anzahl der vorgelegten Musterabbildungen: 4

(55) Abbildung (schwarzweiß):



(Reg.Nr. 69833)

(11) Reg.Nr. **69834** (21) Aktenz.: **MU 5230/2019**
(22) Anmeldetag: 2019 12 15
(73) Inhaber:

Ing. Gerhard Illek, 3542 Gföhl, Seilergasse 10 (AT)

(72) Schöpfer:

Ing. Gerhard Illek, 3542 Gföhl, Seilergasse 10 (AT)

(51) (54) Klassen; Warenverzeichnis:

Kl. 07-01: **Trinkgläser, Cocktailgläser, Schnapsgläser,
Weinprobiertgläser**

(57) Beschreibung vorgelegt

(28) Anzahl der vorgelegten Musterabbildungen: 1

(55) Abbildung (färbig):



(Reg.Nr. 69834)

(11) Reg.Nr. **69835** (21) Aktenz.: **MU 5231/2019**

(22) Anmeldetag: 2019 12 15

(73) Inhaber:

Ing. Gerhard Illek, 3542 Gföhl, Seilergasse 10 (AT)

(72) Schöpfer:

Ing. Gerhard Illek, 3542 Gföhl, Seilergasse 10 (AT)

(51) (54) Klassen; Warenverzeichnis:

Kl. 07-01: **Weinprobiertgläser, Cocktailgläser,
Schnapsgläser, Kristallglaswaren,
Champagnergläser**

(57) Beschreibung vorgelegt

(28) Anzahl der vorgelegten Musterabbildungen: 1

(55) Abbildung (färbig):



(Reg.Nr. 69835)

(11) Reg.Nr. **69836** (21) Aktenz.: **MU 5232/2019**

(22) Anmeldetag: 2019 12 15

(73) Inhaber:

Ing. Gerhard Illek, 3542 Gföhl, Seilergasse 10 (AT)

(72) Schöpfer:

Ing. Gerhard Illek, 3542 Gföhl, Seilergasse 10 (AT)

(51) (54) Klassen; Warenverzeichnis:

Kl. 07-01: **Trinkgläser, Schnapsgläser, Weinprobiergläser**

(57) Beschreibung vorgelegt

(28) Anzahl der vorgelegten Musterabbildungen: 1

(55) Abbildung (färbig):



(Reg.Nr. 69836)



(Reg.Nr. 69837)

(11) Reg.Nr. **69837** (21) Aktenz.: **MU 5233/2019**

(22) Anmeldetag: 2019 12 15

(73) Inhaber:

Ing. Gerhard Illek, 3542 Gföhl, Seilergasse 10 (AT)

(72) Schöpfer:

Ing. Gerhard Illek, 3542 Gföhl, Seilergasse 10 (AT)

(51) (54) Klassen; Warenverzeichnis:

Kl. 07-01: **Trinkgläser, Schnapsgläser, Weinprobiergläser**

(57) Beschreibung vorgelegt

(28) Anzahl der vorgelegten Musterabbildungen: 1

(55) Abbildung (färbig):

ÖSTERREICHISCHER MUSTERANZEIGER



österreichisches
patentamt

Wien, 20. Februar 2020 / Nr. 2

Erscheint am 20. jedes Monats

Redaktion, Verwaltung und Verlag
im Österreichischen Patentamt
Wien XX., Dresdner Straße 87
Postanschrift: Postfach 95
1200 Wien

Inhalt

- **Registrierungen (69838 bis 69856)**
- **Übertragungen**
- **Erlöschen**

Bemerkungen:

Der Schutzbeginn stimmt mit dem Tag der Veröffentlichung und Registrierung des Musters überein.

Die Schutzdauer beträgt fünf Jahre beginnend mit dem Tag der Anmeldung und kann durch rechtzeitige Erneuerung viermal um je fünf Jahre verlängert werden.

Der Musteranmelder kann bis zu zehn verschiedene Musterabbildungen vorlegen. Veröffentlicht wird nur die hierfür vom Anmelder bzw. vom Patentamt ausgewählte Abbildung in schwarzweiß, wobei angegeben ist, ob diese Abbildung farbig oder schwarzweiß vorgelegt wurde.

Die jeweils neben den bibliographischen Daten stehenden Zahlen entsprechen dem WIPO-Standard St. 80 und dienen der zusätzlichen Kennzeichnung dieser Daten.

Kl. = Klasse nach der Klasseneinteilung des Abkommens von Locarno zur Errichtung einer internationalen Klassifikation für gewerbliche Muster und Modelle, BGBl.Nr. 496/1990.

<u>Ländercode</u>							
AD	ANDORRA	DE	DEUTSCHLAND	IN	INDIEN	PA	PANAMA
AE	VEREINIGTE ARABISCHE EMIRATE	DJ	DSCHIBUTI	IQ	IRAK	PE	PERU
AF	AFGHANISTAN	DK	DÄNEMARK	IR	IRAN	PF	FRANZÖSISCH POLYNESIEN
AG	ANTIGUA UND BARBUDA	DM	DOMINICA	IS	ISLAND	PG	PAPUA NEUGUINEA
AI	ANGUILLA	DO	DOMINIKANISCHE REPUBLIK	IT	ITALIEN	PH	PHILIPPINEN
AL	ALBANIEN	DZ	ALGERIEN	JE	JERSEY	PK	PAKISTAN
AM	ARMENIEN	EA	EURASISCHE PATENTORGANISATION (EAPO)	JM	JAMAICA	PL	POLEN
AN	NIEDERLÄNDISCHE ANTILLEN	EC	ECUADOR	JO	JORDANIEN	PR	PUERTO RICO
AO	ANGOLA	EE	ESTLAND	JP	JAPAN	PT	PORTUGAL
AP	AFRIKANISCHE REGIONALE ORGANISATION FÜR GEISTIGES EIGENTUM (ARIPO)	EG	ÄGYPTEN	KE	KENIA	PW	PALAU
AR	ARGENTINIEN	EH	WEST SAHARA	KH	KAMBODSCHA	PY	PARAGUAY
AT	ÖSTERREICH	EM	AMT DER EUROPÄISCHEN UNION FÜR GEISTIGES EIGENTUM (EUIPO)	KI	KIRIBATI	QA	KATAR
AU	AUSTRALIEN	EP	EUROPÄISCHES PATENTAMT	KM	KOMOREN	RE	REUNION
AW	ARUBA	ER	ERITREA	KN	ST. KITTS UND NEVIS	RO	RUMÄNIEN
AZ	ASERBAIDSCHE	ES	SPANIEN	KP	DEMOKRATISCHE VOLKSREPUBLIK KOREA	RS	SERBIEN
BA	BOSNIEN UND HERZEGOWINA	ET	ÄTHIOPIEN	KR	KOREA	RU	RUSSISCHE FÖDERATION
BB	BARBADOS	EU	Europäische Union	KW	KUWAIT	RW	RUANDA
BD	BANGLADESCH	FI	FINNLAND	KY	KAIMANINSELN (CAYMAN ISLANDS)	SA	SAUDIARABIEN
BE	BELGIEN	FJ	FIDSCHI	LA	LAOS	SB	SALOMONEN
BF	BURKINA FASO	FK	FALKLAND INSELN (MALWINEN)	LC	SANTA LUCIA	SC	SEYCHELLEN
BG	BULGARIEN	FO	FÄRÖER INSELN	LI	LIECHTENSTEIN	SD	SUDAN
BH	BAHRAIN	FR	FRANKREICH	LK	SRI LANKA	SE	SCHWEDEN
BI	BURUNDI	GA	GABUN	LR	LIBERIA	SG	SINGAPUR
BJ	BENIN	GB	VEREINIGTES KÖNIGREICH	LS	LESOTHO	SH	SANKT HELENA, ASCENSION UND TRISTAN DA CUNHA
BM	BERMUDA	GC	PATENTAMT DES KOOPERATIONSRATS DER ARABISCHEN STAATEN DES GOLFES (GCC)	LT	LITAUEN	SI	SLOWENIEN
BN	BRUNEI DARUSSALAM	GD	GRENADA	LU	LUXEMBURG	SK	SLOWAKEI
BO	BOLIVIEN, PLURINATIONALER STAAT	GE	GEORGIEN	LV	LETTLAND	SL	SIERRA LEONE
BQ	BONAIRE, SANKT EUSTATIUS UND SABA	GG	GUERNSEY	LY	LYBIEN	SM	SAN MARINO
BR	BRASILIEN	GH	GHANA	MA	MAROKKO	SN	SENEGAL
BS	BAHAMAS	GI	GIBRALTAR	MC	MONACO	SO	SOMALIA
BT	BHUTAN	GL	GRÖNLAND	MD	MOLDAU	SR	SURINAM
BV	BOUVETINSEL	GM	GAMBIA	ME	MONTENEGRO	SS	SÜDSUDAN
BW	BOTSWANA	GN	GUINEA	MG	MADAGASKAR	ST	SÃO TOMÉ UND PRINCIPE
BX	BENELUX MARKENAMT (BOIP)	GP	GUADELOUPE	MH	MARSHALL INSELN	SU	SOWJETUNION/UDSSR
BY	BELARUS (WEIßRUSSLAND)	GQ	ÄQUATORIALGUINEA	ML	MAZEDONIEN	SV	EL SALVADOR
BZ	BELIZE	GR	GRIECHENLAND	MK	MALI	SX	ST. MARTIN (NIEDERLÄNDISCHE VERWALTUNG)
CA	KANADA	GS	SÜDGEORGIEN UND DIE SÜDLICHEN SANDWICHINSELN	MM	MYANMAR	SY	SYRIEN
CD	DEMOKRATISCHE REPUBLIK KONGO	GT	GUATEMALA	MN	MONGOLEI	SZ	ESWATINI
CF	ZENTRALAFRIKANISCHE REPUBLIK	GU	GUAM	MO	MACAO	TC	TURKS- UND CAICOSINSELN
CG	KONGO	GW	GUINEA-BISSAU	MP	NÖRDLICHE MARIANEN	TD	TSCHAD
CH	SCHWEIZ	GY	GUYANA	MR	MAURETANIEN	TG	TOGO
CI	ELFENBEINKÜSTE	HK	HONGKONG (VERWALTUNG DER VOLKSREPUBLIK CHINA)	MS	MONTSERRAT	TH	THAILAND
CK	COOK-INSELN	HN	HONDURAS	MU	MAURITIUS	TJ	TADSCHIKISTAN
CL	CHILE	HR	KROATIEN	MV	MALEDIVEN	TK	TOKELAU
CM	KAMERUN	HT	HAITI	MW	MALAWI	TL	TIMOR-LESTE
CN	CHINA	HU	UNGARN	MX	MEXIKO	TM	TURKMENISTAN
CO	KOLUMBIEN	IB	INTERNATIONALES BÜRO DER WELTORGANISATION FÜR GEISTIGES EIGENTUM (WIPO)	MY	MALAYSIEN	TN	TUNESIEN
CR	COSTA RICA	ID	INDONESIEN	MZ	MOZAMBIQUE	TO	TONGA
CS	TSCHECHISCHE UND SLOWAKISCHE FÖD. REP./CSFR	IE	IRLAND	NA	NAMIBIEN	TR	TÜRKEI
CU	KUBA	IL	ISRAEL	NC	NEU KALEDONIEN	TT	TRINIDAD UND TOBAGO
CV	KAP VERDE	IM	ISLE OF MAN	NE	NIGER	TV	TUVALU
CW	CURAÇAO			NG	NIGERIEN	TW	TAIWAN
CY	ZYPERN			NI	NICARAGUA	TZ	TANSANIA
CZ	TSCHECHIEN			NL	NIEDERLANDE	UA	UKRAINE
DD	DDR (ALT)			NO	NORWEGEN	UG	UGANDA
				NP	NEPAL	UM	UNIONSMARKE
				NR	NAURU	US	VEREINIGTE STAATEN VON AMERIKA
				NZ	NEUSEELAND	UY	URUGUAY
				OA	AFRIKANISCHE ORGANISATION FÜR GEISTIGES EIGENTUM (OAPI)	UZ	USBEKISTAN
				OM	OMAN	VA	VATIKAN

VC SANKT VINCENT UND
DIE GRENADINEN
VE VENEZUELA
VG JUNGFERN-INSELN
(BRITISCH)
VI -- NEU --
VN VIETNAM
VU VANUATU
WO INTERNATIONALES
BÜRO DER
WELTORGANISATION
FÜR GEISTIGES
EIGENTUM (WIPO)
WS SAMOA
XN NORDISCHES PATENT
INSTITUT (NPI)
YE JEMEN
YU JUGOSLAWIEN/SFRJ
ZA SÜDAFRIKA
ZM SAMBIA
ZW ZIMBABWE

Registrierungen

Schutzdauerbeginn: 20. Februar 2020

(11) Reg.Nr. **69838** (21) Aktenz.: **MU 5149/2019**

(22) Anmeldetag: 2019 09 28

(73) Inhaber:

Dott. Arch. Piero Gobbo, 39012 Meran, Piazza Steinach 8 (IT)

(74) Vertreter:

Zustellbevollmächtigte Gertraud Roth, 1220 Wien ,
Siebenbürgerstraße 16-26/67/12 ()

(72) Schöpfer:

Dott. Arch. Piero Gobbo, 39012 Meran, Piazza Steinach 8 (IT)

(51) (54) Klassen; Warenverzeichnis:

Kl. 19-08: **Vorlage für Lettern**

(57) Beschreibung vorgelegt

(28) Anzahl der vorgelegten Musterabbildungen: 1

(55) Abbildung (färbig):

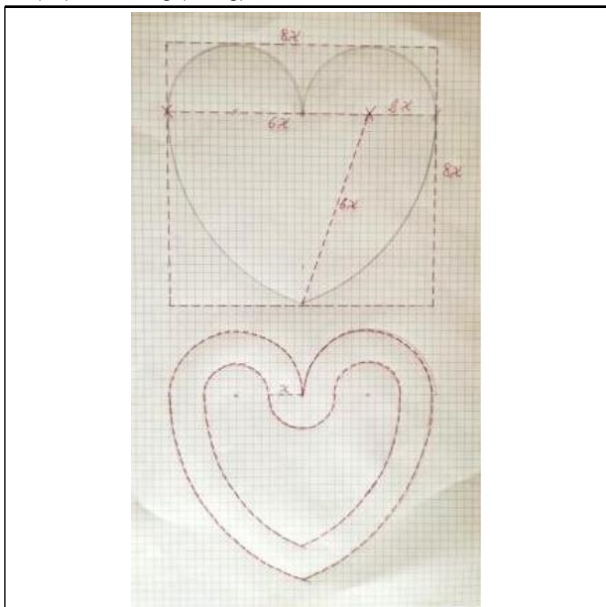

(Reg.Nr. 69838)

(11) Reg.Nr. **69839** (21) Aktenz.: **MU 278/2019**

(22) Anmeldetag: 2019 10 09

(73) Inhaber:

Barbara Laimer, 4020 Linz, Ellbognerstraße 60 (AT)

Andrea Heindl, 4331 Naarn, Perger Straße 60 (AT)

(72) Schöpfer:

Barbara Laimer, 4020 Linz, Ellbognerstraße 60 (AT)

Andrea Heindl, 4331 Naarn, Perger Straße 60 (AT)

(51) (54) Klassen; Warenverzeichnis:

Kl. 09-03: **Verpackung für Nahrungsmittel**

(57) Beschreibung vorgelegt

(28) Anzahl der vorgelegten Musterabbildungen: 1

(55) Abbildung (färbig):



(Reg.Nr. 69839)

(11) Reg.Nr. **69840** (21) Aktenz.: **MU 279/2019**

(22) Anmeldetag: 2019 10 09

(73) Inhaber:

Barbara Laimer, 4020 Linz, Ellbognerstraße 60 (AT)

Andrea Heindl, 4331 Naarn, Perger Straße 60 (AT)

(72) Schöpfer:

Barbara Laimer, 4020 Linz, Ellbognerstraße 60 (AT)

Andrea Heindl, 4331 Naarn, Perger Straße 60 (AT)

(51) (54) Klassen; Warenverzeichnis:

Kl. 09-03: **Verpackung für Nahrungsmittel**

(57) Beschreibung vorgelegt

(28) Anzahl der vorgelegten Musterabbildungen: 1

(55) Abbildung (färbig):



(Reg.Nr. 69840)

(11) Reg.Nr. **69841** (21) Aktenz.: **MU 321/2019**

(22) Anmeldetag: 2019 12 02

(73) Inhaber:

Mag.arch. Florian Ketter, 1040 Wien, Argentinierstraße 20/1/2
(AT)

(72) Schöpfer:

Mag.arch. Florian Ketter, 1040 Wien, Argentinierstraße 20/1/2
(AT)

(51) (54) Klassen; Warenverzeichnis:

Kl. 06-01: **Sitzmöbel**

(57) Beschreibung vorgelegt

(28) Anzahl der vorgelegten Musterabbildungen: 4

(55) Abbildung (schwarzweiß):

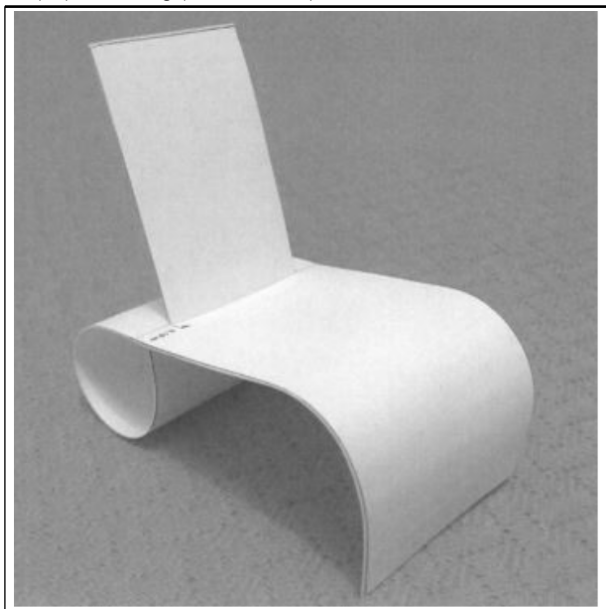

(Reg.Nr. 69841)

(11) Reg.Nr. **69842** (21) Aktenz.: **MU 5001/2020**

(22) Anmeldetag: 2020 01 08

(30) Priorität:

2019-07-11 WO DM/202851

(73) Inhaber:

CHANEL, 92200 Neuilly sur Seine, Avenue Charles de Gaulle
135 (FR)

(74) Vertreter:

Schönherr Rechtsanwälte GmbH, 1010 Wien, Schottenring 19
(AT)

(51) (54) Klassen; Warenverzeichnis:

Kl. 03-01: **Handtasche**

(28) Anzahl der vorgelegten Musterabbildungen: 7

(55) Abbildung (schwarzweiß):



(Reg.Nr. 69842)

(11) Reg.Nr. **69843** (21) Aktenz.: **MU 5002/2020**

(22) Anmeldetag: 2020 01 08

(30) Priorität:

2019-07-11 WO DM/202851

(73) Inhaber:

CHANEL, 92200 Neuilly sur Seine, Avenue Charles de Gaulle
135 (FR)

(74) Vertreter:

Schönherr Rechtsanwälte GmbH, 1010 Wien, Schottenring 19
(AT)

(51) (54) Klassen; Warenverzeichnis:

Kl. 03-01: **Handtasche**

(28) Anzahl der vorgelegten Musterabbildungen: 7

(55) Abbildung (schwarzweiß):



(Reg.Nr. 69843)

(11) Reg.Nr. **69844** (21) Aktenz.: **MU 5003/2020**

(22) Anmeldetag: 2020 01 08

(30) Priorität:

2019-07-11 WO DM/202851

(73) Inhaber:

CHANEL, 92200 Neuilly sur Seine, Avenue Charles de Gaulle
135 (FR)

(74) Vertreter:

Schönherr Rechtsanwälte GmbH, 1010 Wien, Schottenring 19
(AT)

(51) (54) Klassen; Warenverzeichnis:

Kl. 03-01: **Handtasche**

(28) Anzahl der vorgelegten Musterabbildungen: 7

(55) Abbildung (schwarzweiß):



(Reg.Nr. 69844)

(Reg.Nr. 69845)

(11) Reg.Nr. **69846**

(21) Aktenz.: **MU 1/2020**

(22) Anmeldetag: 2020 01 09

(73) Inhaber:

Rasa Schiller, 2201 Seyring, Halbgasse 16 (AT)

(72) Schöpfer:

Rasa Schiller, 2201 Seyring, Halbgasse 16 (AT)

(51) (54) Klassen; Warenverzeichnis:

Kl. 09-03: **Verpackung, Behälter**

(57) Beschreibung vorgelegt

(28) Anzahl der vorgelegten Musterabbildungen: 7

(55) Abbildung (färbig):



(Reg.Nr. 69846)

(11) Reg.Nr. **69845**

(21) Aktenz.: **MU 5004/2020**

(22) Anmeldetag: 2020 01 08

(73) Inhaber:

Dipl.Ing. Katharina Fuß, 2340 Maria Enzersdorf, Grenzgasse
111/1/3 (AT)

Rebecca Gross, 2340 Maria Enzersdorf, Grenzgasse 111/1/3
(AT)

(51) (54) Klassen; Warenverzeichnis:

Kl. 05-06: **Bienenwachstuch, Tuch**

(57) Beschreibung vorgelegt

(28) Anzahl der vorgelegten Musterabbildungen: 1

(55) Abbildung (schwarzweiß):

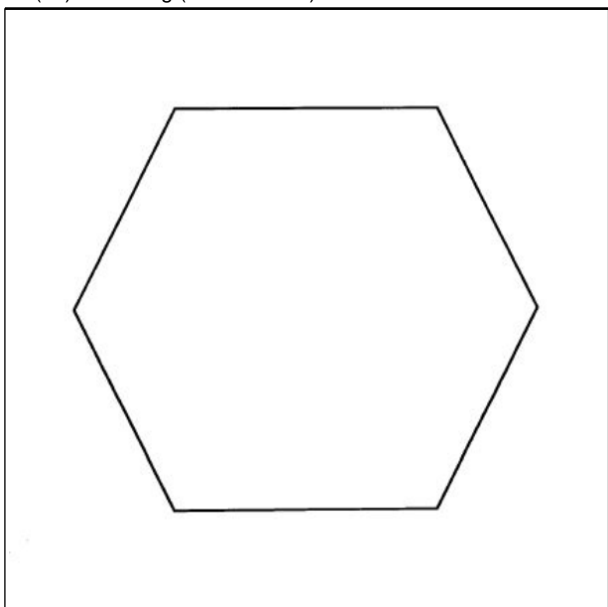

(11) Reg.Nr. **69847**

(21) Aktenz.: **MU 5005/2020**

(22) Anmeldetag: 2020 01 13

(73) Inhaber:

Manuel Wutti, 8463 Leutschach, Amthofensiedlung 11/6 (AT)

(72) Schöpfer:

Manuel Wutti, 8463 Leutschach, Amthofensiedlung 11/6 (AT)

(51) (54) Klassen; Warenverzeichnis:

Kl. 32-00: **Grafik**

(57) Beschreibung vorgelegt

(28) Anzahl der vorgelegten Musterabbildungen: 1

(55) Abbildung (färbig):



(Reg.Nr. 69847)

(11) Reg.Nr. **69848** (21) Aktenz.: **MU 5006/2020**

(22) Anmeldetag: 2020 01 13

(73) Inhaber:

Regina Wienerroither, 5760 Saalfelden am Steinernen Meer,
Ramseiden 2a (AT)

(72) Schöpfer:

Regina Wienerroither, 5760 Saalfelden am Steinernen Meer,
Ramseiden 2a (AT)

(51) (54) Klassen; Warenverzeichnis:

Kl. 02-02: **Dirndl**

(57) Beschreibung vorgelegt

(28) Anzahl der vorgelegten Musterabbildungen: 1

(55) Abbildung (färbig):



(Reg.Nr. 69848)

(11) Reg.Nr. **69849** (21) Aktenz.: **MU 5007/2020**

(22) Anmeldetag: 2020 01 13

(73) Inhaber:

Regina Wienerroither, 5760 Saalfelden am Steinernen Meer,
Ramseiden 2a (AT)

(72) Schöpfer:

Regina Wienerroither, 5760 Saalfelden am Steinernen Meer,
Ramseiden 2a (AT)

(51) (54) Klassen; Warenverzeichnis:

Kl. 02-02: **Dirndlschürze**

(57) Beschreibung vorgelegt

(28) Anzahl der vorgelegten Musterabbildungen: 1

(55) Abbildung (färbig):



(Reg.Nr. 69849)

(11) Reg.Nr. **69850** (21) Aktenz.: **MU 5008/2020**

(22) Anmeldetag: 2020 01 13

(73) Inhaber:

Regina Wienerroither, 5760 Saalfelden am Steinernen Meer,
Ramseiden 2a (AT)

(72) Schöpfer:

Regina Wienerroither, 5760 Saalfelden am Steinernen Meer,
Ramseiden 2a (AT)

(51) (54) Klassen; Warenverzeichnis:

Kl. 02-02: **Dirndlschürze**

(57) Beschreibung vorgelegt

(28) Anzahl der vorgelegten Musterabbildungen: 2

(55) Abbildung (färbig):



(Reg.Nr. 69850)

(11) Reg.Nr. **69851** (21) Aktenz.: **MU 5009/2020**

(22) Anmeldetag: 2020 01 16

(73) Inhaber:

MMag. Antonia Santner, 6215 Achenkirch, Achenkirch 91 (AT)

(72) Schöpfer:

MMag. Antonia Santner, 6215 Achenkirch, Achenkirch 91 (AT)

(51) (54) Klassen; Warenverzeichnis:

Kl. 06-11: **Teppiche, Teppichfliesen, Sportmatten**

Kl. 08-99: **Fußabtreter**

Kl. 21-01: **Spielematte, Trainingsmatte, Sportmatte**

Kl. 25-02: **Bodenbeläge, Bodenplatte**

(28) Anzahl der vorgelegten Musterabbildungen: 1

(55) Abbildung (färbig):



(Reg.Nr. 69851)

(11) Reg.Nr. **69852** (21) Aktenz.: **MU 5010/2020**

(22) Anmeldetag: 2020 01 17

(30) Priorität:

2019-07-18 WO DM/202787

(73) Inhaber:

CHANEL, 92200 Neuilly sur Seine, Avenue Charles de Gaulle 135 (FR)

(74) Vertreter:

Schönherr Rechtsanwälte GmbH, 1010 Wien, Schottenring 19 (AT)

(51) (54) Klassen; Warenverzeichnis:

Kl. 03-01: **Handtasche**

(28) Anzahl der vorgelegten Musterabbildungen: 7

(55) Abbildung (schwarzweiß):



(Reg.Nr. 69852)

(11) Reg.Nr. **69853** (21) Aktenz.: **MU 5011/2020**

(22) Anmeldetag: 2020 01 17

(30) Priorität:

2019-07-18 WO DM/202787

(73) Inhaber:

CHANEL, 92200 Neuilly sur Seine, Avenue Charles de Gaulle 135 (FR)

(74) Vertreter:

Schönherr Rechtsanwälte GmbH, 1010 Wien, Schottenring 19 (AT)

(51) (54) Klassen; Warenverzeichnis:

Kl. 03-01: **Handtasche**

(28) Anzahl der vorgelegten Musterabbildungen: 7

(55) Abbildung (schwarzweiß):



(Reg.Nr. 69853)

(11) Reg.Nr. **69854** (21) Aktenz.: **MU 5012/2020**

(22) Anmeldetag: 2020 01 17

(30) Priorität:

2019-07-18 WO DM/202787

(73) Inhaber:

CHANEL, 92200 Neuilly sur Seine, Avenue Charles de Gaulle
135 (FR)

(74) Vertreter:

Schönherr Rechtsanwälte GmbH, 1010 Wien, Schottenring 19
(AT)

(51) (54) Klassen; Warenverzeichnis:

Kl. 03-01: **Handtasche**

(28) Anzahl der vorgelegten Musterabbildungen: 7

(55) Abbildung (schwarzweiß):



(Reg.Nr. 69854)

(11) Reg.Nr. **69855** (21) Aktenz.: **MU 5016/2020**

(22) Anmeldetag: 2020 01 21

(73) Inhaber:

Mag.arch.Ing. Winfriede Funtan-Jäger, 5020 Salzburg ,
Fürstallergasse 1 (AT)

(72) Schöpfer:

Mag.arch.Ing. Winfriede Funtan-Jäger, 5020 Salzburg ,
Fürstallergasse 1 (AT)

(51) (54) Klassen; Warenverzeichnis:

Kl. 01-01: **Backwaren, Biskuits, Konditorwaren,
Schokolade, Zuckerwaren, Eis**

Kl. 32-00: **Grafik**

(57) Beschreibung vorgelegt

(28) Anzahl der vorgelegten Musterabbildungen: 1

(55) Abbildung (färbig):

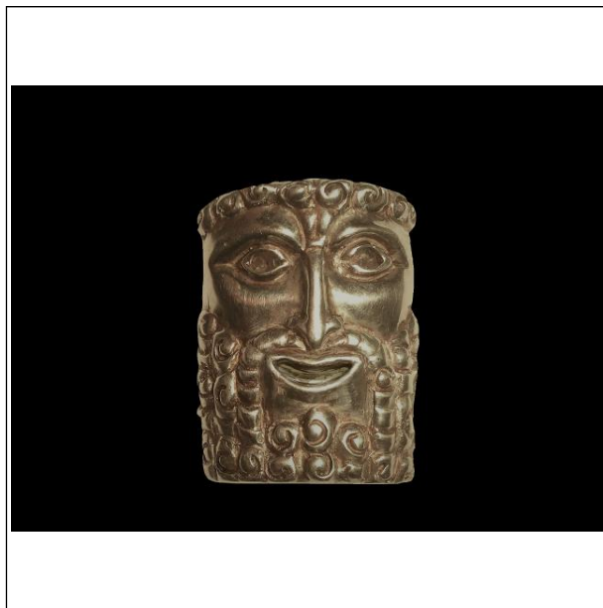

(Reg.Nr. 69855)

(11) Reg.Nr. **69856** (21) Aktenz.: **MU 5044/2020**

(22) Anmeldetag: 2020 02 12

(73) Inhaber:

Andreas Seebacher, 2231 Strasshof an der Nordbahn,
Pirquet-Straße 20 (AT)

(72) Schöpfer:

Andreas Seebacher, 2231 Strasshof an der Nordbahn, Pirquet-
Straße 20 (AT)

(51) (54) Klassen; Warenverzeichnis:

Kl. 25-03: **Häuser**

(57) Beschreibung vorgelegt

(28) Anzahl der vorgelegten Musterabbildungen: 7

(55) Abbildung (färbig):

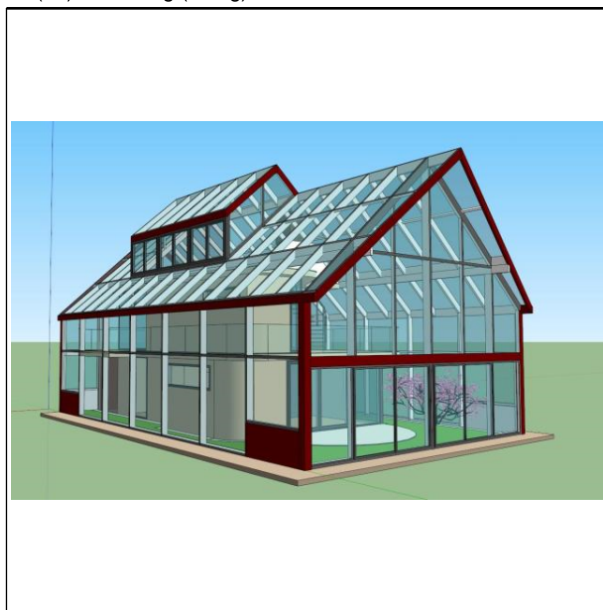

(Reg.Nr. 69856)

Übertragung
auf:

Wienerberger AG, 1100 Wien (AT)

064214

HAUGENEDER , 4600 WELS (AT)

Erlöschen

wegen Nichtzahlung der Erneuerungsgebühr:

036090	036112	036241	036426	036564
036565	036607	036701	036712	036713
036740	036741	037009	056643	056650
056651	056652	056653	056654	056655
056656	056657	056660	056661	056716
056792	057196	057197	057198	057199
057200	057201	057202	057203	057204
062230	062231	062235	062277	062295
062296	062297	062298	062299	064214
066164	066165	066166	066197	066198
066219	066220	066221	066222	066223
066224	066225	066226	066227	066228
066255	066256	066257	066258	066259
066260	066261	066262	066263	066264
066265	066300	066333	066334	066335
066336	066337	066338	066357	066358
066359	066360	066361	066362	066363
066364	066365	066366	066367	066368
066369	066370	066371	066372	066373
066374	066375	066376	066377	066378
066379	066380	066381	066382	066383
066384	066385	066386	066387	066388
066389	066390	066391	066392	066393
066394	066395	066396	066397	066398
066399	066400	066401	066402	066403
066404	066405	066406	066407	066408
066409	066410	066411	066412	066413
066414	066415	066416	066417	066418
066419	066420	066421	066422	066423
066424	066484	066485	066486	066487
066488	066492	066493	066632	066633
066634	066635	066636	066637	066638
066639	066640	066641	066642	066722
066723	066724	066915		

Erlöschen

wegen Zeitablauf:

015133	015257	015430	015464	015465
015535	015536	015650	015718	015719
017457	018086	018087	019553	019554

ÖSTERREICHISCHER MUSTERANZEIGER



österreichisches
patentamt

Wien, 20. April 2020 / Nr. 3-4 *

Erscheint am 20. jedes Monats

Redaktion, Verwaltung und Verlag
im Österreichischen Patentamt
Wien XX., Dresdner Straße 87
Postanschrift: Postfach 95
1200 Wien

* Die Herausgabe des Österreichischen Musteranzeigers mit Erscheinungsdatum 20. März 2020 musste aufgrund der Anti-COVID-Maßnahmen ausgesetzt werden. Die aktuelle Ausgabe trägt daher die Nummerierung 3-4.

Inhalt

- **Registrierungen (69857 bis 69872)**
- **Erlöschen**

Bemerkungen:

Der Schutzbeginn stimmt mit dem Tag der Veröffentlichung und Registrierung des Musters überein.

Die Schutzdauer beträgt fünf Jahre beginnend mit dem Tag der Anmeldung und kann durch rechtzeitige Erneuerung viermal um je fünf Jahre verlängert werden.

Der Musteranmelder kann bis zu zehn verschiedene Musterabbildungen vorlegen. Veröffentlicht wird nur die hierfür vom Anmelder bzw. vom Patentamt ausgewählte Abbildung in schwarzweiß, wobei angegeben ist, ob diese Abbildung farbig oder schwarzweiß vorgelegt wurde.

Die jeweils neben den bibliographischen Daten stehenden Zahlen entsprechen dem WIPO-Standard St. 80 und dienen der zusätzlichen Kennzeichnung dieser Daten.

Kl. = Klasse nach der Klasseneinteilung des Abkommens von Locarno zur Errichtung einer internationalen Klassifikation für gewerbliche Muster und Modelle, BGBl.Nr. 496/1990.

<u>Ländercode</u>							
AD	ANDORRA	DE	DEUTSCHLAND	IN	INDIEN	PA	PANAMA
AE	VEREINIGTE ARABISCHE EMIRATE	DJ	DSCHIBUTI	IQ	IRAK	PE	PERU
AF	AFGHANISTAN	DK	DÄNEMARK	IR	IRAN	PF	FRANZÖSISCH POLYNESIEN
AG	ANTIGUA UND BARBUDA	DM	DOMINICA	IS	ISLAND	PG	PAPUA NEUGUINEA
AI	ANGUILLA	DO	DOMINIKANISCHE REPUBLIK	IT	ITALIEN	PH	PHILIPPINEN
AL	ALBANIEN	DZ	ALGERIEN	JE	JERSEY	PK	PAKISTAN
AM	ARMENIEN	EA	EURASISCHE PATENTORGANISATION (EAPO)	JM	JAMAICA	PL	POLEN
AN	NIEDERLÄNDISCHE ANTILLEN	EC	ECUADOR	JO	JORDANIEN	PR	PUERTO RICO
AO	ANGOLA	EE	ESTLAND	JP	JAPAN	PT	PORTUGAL
AP	AFRIKANISCHE REGIONALE ORGANISATION FÜR GEISTIGES EIGENTUM (ARIPO)	EG	ÄGYPTEN	KE	KENIA	PW	PALAU
AR	ARGENTINIEN	EH	WEST SAHARA	KG	KIRGISISTAN	PY	PARAGUAY
AT	ÖSTERREICH	EM	AMT DER EUROPÄISCHEN UNION FÜR GEISTIGES EIGENTUM (EUIPO)	KH	KAMBODSCHA	QA	KATAR
AU	AUSTRALIEN	EP	EUROPÄISCHES PATENTAMT	KI	KIRIBATI	RE	REUNION
AW	ARUBA	ER	ERITREA	KM	KOMOREN	RO	RUMÄNIEN
AZ	ASERBAIDSCHAN	ES	SPANIEN	KN	ST. KITTS UND NEVIS	RS	SERBIEN
BA	BOSNIEN UND HERZEGOWINA	ET	ÄTHIOPIEN	KP	DEMOKRATISCHE VOLKSREPUBLIK KOREA	RU	RUSSISCHE FÖDERATION
BB	BARBADOS	EU	Europäische Union	KR	KOREA	RW	RUANDA
BD	BANGLADESCH	FI	FINNLAND	KW	KUWAIT	SA	SAUDIARABIEN
BE	BELGIEN	FJ	FIDSCHI	KY	KAIMANINSELN (CAYMAN ISLANDS)	SB	SALOMONEN
BF	BURKINA FASO	FK	FALKLAND INSELN (MALWINEN)	KZ	KASACHSTAN	SC	SEYCHELLEN
BG	BULGARIEN	FO	FÄRÖER INSELN	LA	LAOS	SD	SUDAN
BH	BAHRAIN	FR	FRANKREICH	LB	LIBANON	SE	SCHWEDEN
BI	BURUNDI	GA	GABUN	LC	SANTA LUCIA	SG	SINGAPUR
BJ	BENIN	GB	VEREINIGTES KÖNIGREICH	LI	LIECHTENSTEIN	SH	SANKT HELENA, ASCENSION UND TRISTAN DA CUNHA
BM	BERMUDA	GC	PATENTAMT DES KOOPERATIONSRATS DER ARABISCHEN STAATEN DES GOLFES (GCC)	LK	SRI LANKA	SI	SLOWENIEN
BN	BRUNEI DARUSSALAM	GD	GRENADA	LR	LIBERIA	SK	SLOWAKEI
BO	BOLIVIEN, PLURINATIONALER STAAT	GE	GEORGIEN	LS	LESOTHO	SL	SIERRA LEONE
BQ	BONAIRE, SANKT EUSTATIUS UND SABA	GG	GUERNSEY	LT	LITAUEN	SM	SAN MARINO
BR	BRASILIEN	GH	GHANA	LU	LUXEMBURG	SN	SENEGAL
BS	BAHAMAS	GI	GIBRALTAR	LV	LETTLAND	SO	SOMALIA
BT	BHUTAN	GL	GRÖNLAND	LY	LYBIEN	SR	SURINAM
BV	BOUVETINSEL	GM	GAMBIA	MA	MAROKKO	SS	SÜDSUDAN
BW	BOTSWANA	GN	GUINEA	MC	MONACO	ST	SÃO TOMÉ UND PRINCIPE
BX	BENELUX MARKENAMT (BOIP)	GP	GUADELOUPE	MD	MOLDAU	SU	SOWJETUNION/UDSSR
BY	BELARUS (WEIßRUSSLAND)	GQ	ÄQUATORIALGUINEA	ME	MONTENEGRO	SV	EL SALVADOR
BZ	BELIZE	GR	GRIECHENLAND	MG	MADAGASKAR	SX	ST. MARTIN (NIEDERLÄNDISCHE VERWALTUNG)
CA	KANADA	GS	SÜDGEORGIEN UND DIE SÜDLICHEN SANDWICHINSELN	MH	MARSHALL INSELN	SY	SYRIEN
CD	DEMOKRATISCHE REPUBLIK KONGO	GT	GUATEMALA	MK	MAZEDONIEN	SZ	ESWATINI
CF	ZENTRALAFRIKANISCHE REPUBLIK	GU	GUAM	ML	MALI	TC	TURKS- UND CAICOSINSELN
CG	KONGO	GW	GUINEA-BISSAU	MM	MYANMAR	TD	TSCHAD
CH	SCHWEIZ	GY	GUYANA	MN	MONGOLEI	TG	TOGO
CI	ELFENBEINKÜSTE	HK	HONGKONG (VERWALTUNG DER VOLKSREPUBLIK CHINA)	MO	MACAO	TH	THAILAND
CK	COOK-INSELN	HN	HONDURAS	MP	NÖRDLICHE MARIANEN	TJ	TADSCHIKISTAN
CL	CHILE	HR	KROATIEN	MR	MAURETANIEN	TK	TOKELAU
CM	KAMERUN	HT	HAITI	MS	MONTSERRAT	TL	TIMOR-LESTE
CN	CHINA	HU	UNGARN	MT	MALTA	TM	TURKMENISTAN
CO	KOLUMBIEN	IB	INTERNATIONALES BÜRO DER WELTORGANISATION FÜR GEISTIGES EIGENTUM (WIPO)	MU	MAURITIUS	TN	TUNESIEN
CR	COSTA RICA	ID	INDONESIEN	MV	MALEDIVEN	TO	TONGA
CS	TSCHECHISCHE UND SLOWAKISCHE FÖD. REP./CSFR	IE	IRLAND	MW	MALAWI	TR	TÜRKEI
CU	KUBA	IL	ISRAEL	MX	MEXIKO	TT	TRINIDAD UND TOBAGO
CV	KAP VERDE	IM	ISLE OF MAN	MY	MALAYSIEN	TV	TUVALU
CW	CURAÇAO			MZ	MOZAMBIQUE	TW	TAIWAN
CY	ZYPERN			NA	NAMIBIEN	TZ	TANSANIA
CZ	TSCHECHIEN			NC	NEU KALEDONIEN	UA	UKRAINE
DD	DDR (ALT)			NE	NIGER	UG	UGANDA
				NG	NIGERIEN	UM	UNIONSMARKE
				NI	NICARAGUA	US	VEREINIGTE STAATEN VON AMERIKA
				NL	NIEDERLANDE	UY	URUGUAY
				NO	NORWEGEN	UZ	USBEKISTAN
				NP	NEPAL	VA	VATIKAN
				NR	NAURU		
				NZ	NEUSEELAND		
				OA	AFRIKANISCHE ORGANISATION FÜR GEISTIGES EIGENTUM (OAPI)		
				OM	OMAN		

VC SANKT VINCENT UND
DIE GRENADINEN
VE VENEZUELA
VG JUNGFERN-INSELN
(BRITISCH)
VI -- NEU --
VN VIETNAM
VU VANUATU
WF -- NEU --
WO INTERNATIONALES
BÜRO DER
WELTORGANISATION
FÜR GEISTIGES
EIGENTUM (WIPO)
WS SAMOA
XN NORDISCHES PATENT
INSTITUT (NPI)
YE JEMEN
YU JUGOSLAWIEN/SFRJ
ZA SÜDAFRIKA
ZM SAMBIA
ZW ZIMBABWE

Registrierungen

Schutzdauerbeginn: 20. April 2020

(11) Reg.Nr. **69857** (21) Aktenz.: **MU 5039/2020**

(22) Anmeldetag: 2020 02 06

(30) Priorität:

2019-09-13 DE 402019101000.9

(73) Inhaber:

KOINOR Polstermöbel GmbH & Co. KG, 96247 Michelau,
Landwehrstraße 14 (DE)

(74) Vertreter:

Dr. Alexandra Sperschneider LL.M., 95448 Bayreuth,
Nürnbergerstraße 19 (DE)

(51) (54) Klassen; Warenverzeichnis:

Kl. 06-01: **Sitzmöbel**

(28) Anzahl der vorgelegten Musterabbildungen: 4

(55) Abbildung (färbig):



(Reg.Nr. 69857)

(11) Reg.Nr. **69858** (21) Aktenz.: **MU 5040/2020**

(22) Anmeldetag: 2020 02 06

(30) Priorität:

2019-09-13 DE 402019101000.9

(73) Inhaber:

KOINOR Polstermöbel GmbH & Co. KG, 96247 Michelau,
Landwehrstraße 14 (DE)

(74) Vertreter:

Dr. Alexandra Sperschneider LL.M., 95448 Bayreuth,
Nürnbergerstraße 19 (DE)

(51) (54) Klassen; Warenverzeichnis:

Kl. 06-01: **Sitzmöbel**

(28) Anzahl der vorgelegten Musterabbildungen: 4

(55) Abbildung (schwarzweiß):



(Reg.Nr. 69858)

(11) Reg.Nr. **69859** (21) Aktenz.: **MU 5041/2020**

(22) Anmeldetag: 2020 02 06

(30) Priorität:

2019-09-13 DE 402019101000.9

(73) Inhaber:

KOINOR Polstermöbel GmbH & Co. KG, 96247 Michelau,
Landwehrstraße 14 (DE)

(74) Vertreter:

Dr. Alexandra Sperschneider LL.M., 95448 Bayreuth,
Nürnbergerstraße 19 (DE)

(51) (54) Klassen; Warenverzeichnis:

Kl. 06-01: **Sitzmöbel**

(28) Anzahl der vorgelegten Musterabbildungen: 2

(55) Abbildung (färbig):



(Reg.Nr. 69859)

(11) Reg.Nr. **69860** (21) Aktenz.: **MU 5042/2020**

(22) Anmeldetag: 2020 02 06

(30) Priorität:

2019-09-13 DE 402019101000.9

(73) Inhaber:

KOINOR Polstermöbel GmbH & Co. KG, 96247 Michelau,
Landwehrstraße 14 (DE)

(74) Vertreter:

Dr. Alexandra Sperschneider LL.M., 95448 Bayreuth,
Nürnbergstraße 19 (DE)

(51) (54) Klassen; Warenverzeichnis:

Kl. 06-01: **Sitzmöbel**

(28) Anzahl der vorgelegten Musterabbildungen: 2

(55) Abbildung (schwarzweiß):



(Reg.Nr. 69860)

(11) Reg.Nr. **69862**

(21) Aktenz.: **MU 5045/2020**

(22) Anmeldetag: 2020 02 13

(73) Inhaber:

Robert Graf, 9020 Klagenfurt am Wörthersee, Johann Hiller
Straße 28 (AT)

(72) Schöpfer:

Robert Graf, 9020 Klagenfurt am Wörthersee, Johann Hiller
Straße 28 (AT)

(51) (54) Klassen; Warenverzeichnis:

Kl. 25-01: **Sichtschutzvorrichtung für Gärten**

Kl. 25-02: **Trennwände**

(57) Beschreibung vorgelegt

(28) Anzahl der vorgelegten Musterabbildungen: 9

(55) Abbildung (schwarzweiß):



(Reg.Nr. 69862)

(11) Reg.Nr. **69861**

(21) Aktenz.: **MU 5043/2020**

(22) Anmeldetag: 2020 02 10

(73) Inhaber:

Daniel Hofer, 8961 Sölk, Reith 23 (AT)

(51) (54) Klassen; Warenverzeichnis:

Kl. 21-01: **Spielbretter, Spielkarten, Figuren für Brettspiele**

(57) Beschreibung vorgelegt

(28) Anzahl der vorgelegten Musterabbildungen: 3

(55) Abbildung (färbig):



(Reg.Nr. 69861)

(11) Reg.Nr. **69863**

(21) Aktenz.: **MU 5054/2020**

(22) Anmeldetag: 2020 02 28

(73) Inhaber:

Harald Fank, 8183 Floing, Haring 54 (AT)

(72) Schöpfer:

Harald Fank, 8183 Floing, Haring 54 (AT)

(51) (54) Klassen; Warenverzeichnis:

Kl. 06-01: **Liegesofas**

(57) Beschreibung vorgelegt

(28) Anzahl der vorgelegten Musterabbildungen: 3

(55) Abbildung (färbig):



(Reg.Nr. 69863)

(11) Reg.Nr. **69864** (21) Aktenz.: **MU 5055/2020**

(22) Anmeldetag: 2020 02 28

(73) Inhaber:

Harald Fank, 8183 Floing, Haring 54 (AT)

(72) Schöpfer:

Harald Fank, 8183 Floing, Haring 54 (AT)

(51) (54) Klassen; Warenverzeichnis:

Kl. 06-01: **Liegesofas**

(57) Beschreibung vorgelegt

(28) Anzahl der vorgelegten Musterabbildungen: 3

(55) Abbildung (färbig):



(Reg.Nr. 69864)

(11) Reg.Nr. **69865** (21) Aktenz.: **MU 5062/2020**

(22) Anmeldetag: 2020 03 23

(30) Priorität:

2019-09-24 WO DM/205406

(73) Inhaber:

CHANEL, 92521 Neuilly-sur-Seine, avenue Charles de Gaulle 135 (FR)

(74) Vertreter:

Schönherr Rechtsanwälte GmbH, 1010 Wien, Schottenring 19 (AT)

(51) (54) Klassen; Warenverzeichnis:

Kl. 03-01: **Handtaschen**

(28) Anzahl der vorgelegten Musterabbildungen: 7

(55) Abbildung (schwarzweiß):

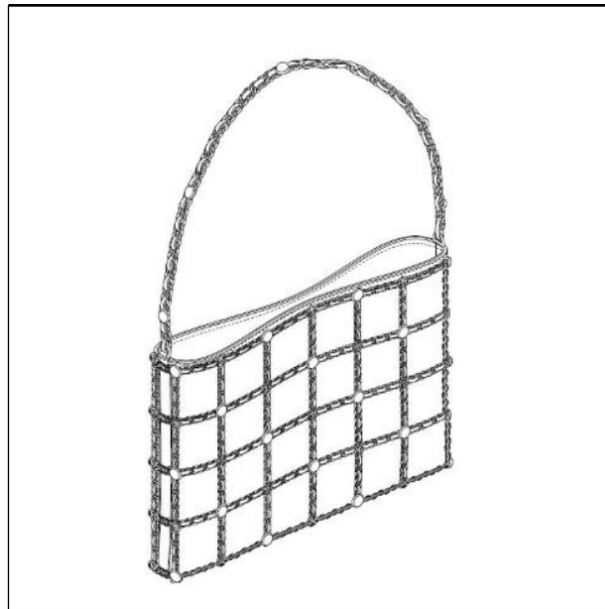

(Reg.Nr. 69865)

(11) Reg.Nr. **69866** (21) Aktenz.: **MU 5063/2020**

(22) Anmeldetag: 2020 03 23

(30) Priorität:

2019-09-24 WO DM/205406

(73) Inhaber:

CHANEL, 92521 Neuilly-sur-Seine, avenue Charles de Gaulle 135 (FR)

(74) Vertreter:

Schönherr Rechtsanwälte GmbH, 1010 Wien, Schottenring 19 (AT)

(51) (54) Klassen; Warenverzeichnis:

Kl. 03-01: **Handtaschen**

(28) Anzahl der vorgelegten Musterabbildungen: 7

(55) Abbildung (schwarzweiß):

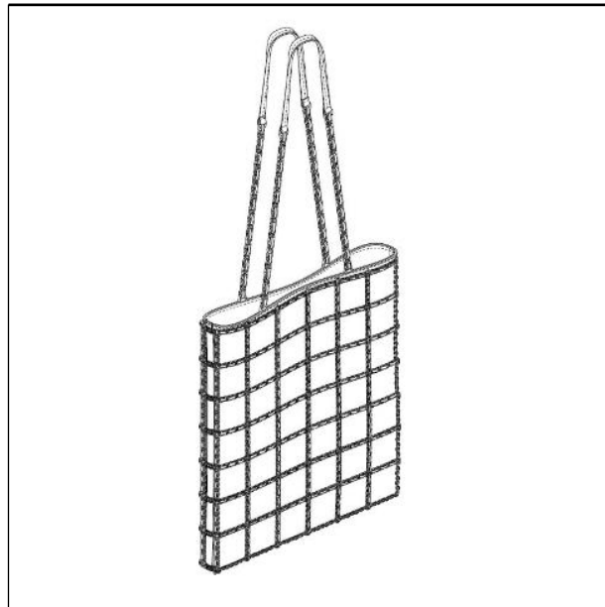

(Reg.Nr. 69866)

(11) Reg.Nr. **69867** (21) Aktenz.: **MU 5065/2020**
(22) Anmeldetag: 2020 03 27
(73) Inhaber:
X2 Concepts GmbH, 6300 Wörgl, Brixentaler Strasse 51 (AT)
(51) (54) Klassen; Warenverzeichnis:
Kl. 13-03: **Verteilerkästen**
(57) Beschreibung vorgelegt
(28) Anzahl der vorgelegten Musterabbildungen: 3
(55) Abbildung (färbig):



(Reg.Nr. 69867)

(11) Reg.Nr. **69868** (21) Aktenz.: **MU 5081/2020**
(22) Anmeldetag: 2020 04 02
(73) Inhaber:
Christine Krasser, 8521 Wettmannstätten, Lassenberg 57 (AT)
(72) Schöpfer:
Christine Krasser, 8521 Wettmannstätten, Lassenberg 57 (AT)
(51) (54) Klassen; Warenverzeichnis:
Kl. 01-01: **Backwaren, Torten**
(57) Beschreibung vorgelegt
(28) Anzahl der vorgelegten Musterabbildungen: 10
(55) Abbildung (färbig):



(Reg.Nr. 69868)

(11) Reg.Nr. **69869** (21) Aktenz.: **MU 5082/2020**
(22) Anmeldetag: 2020 04 02
(73) Inhaber:
Christine Krasser, 8521 Wettmannstätten, Lassenberg 57 (AT)
(72) Schöpfer:
Christine Krasser, 8521 Wettmannstätten, Lassenberg 57 (AT)
(51) (54) Klassen; Warenverzeichnis:
Kl. 01-01: **Backwaren, Torten**
(57) Beschreibung vorgelegt
(28) Anzahl der vorgelegten Musterabbildungen: 10
(55) Abbildung (färbig):



(Reg.Nr. 69869)

(11) Reg.Nr. **69870** (21) Aktenz.: **MU 5083/2020**
(22) Anmeldetag: 2020 04 02
(73) Inhaber:
Christine Krasser, 8521 Wettmannstätten, Lassenberg 57 (AT)
(72) Schöpfer:
Christine Krasser, 8521 Wettmannstätten, Lassenberg 57 (AT)

(51) (54) Klassen; Warenverzeichnis:

Kl. 01-01: **Backwaren, Torten**

(28) Anzahl der vorgelegten Musterabbildungen: 10

(55) Abbildung (färbig):



(Reg.Nr. 69870)

(11) Reg.Nr. **69871**

(21) Aktenz.: **MU 5084/2020**

(22) Anmeldetag: 2020 04 02

(73) Inhaber:

Christine Krasser, 8521 Wettmannstätten, Lassenberg 57 (AT)

(72) Schöpfer:

Christine Krasser, 8521 Wettmannstätten, Lassenberg 57 (AT)

(51) (54) Klassen; Warenverzeichnis:

Kl. 01-01: **Backwaren, Torten**

(57) Beschreibung vorgelegt

(28) Anzahl der vorgelegten Musterabbildungen: 8

(55) Abbildung (färbig):



(Reg.Nr. 69871)

(11) Reg.Nr. **69872**

(21) Aktenz.: **MU 5088/2020**

(22) Anmeldetag: 2020 04 06

(73) Inhaber:

Bernd Pierstorff, 2384 Breitenfurt bei Wien, Wiesengrund 26 (AT)

(72) Schöpfer:

Bernd Pierstorff, 2384 Breitenfurt bei Wien, Wiesengrund 26 (AT)

(51) (54) Klassen; Warenverzeichnis:

Kl. 32-00: **Grafik**

(28) Anzahl der vorgelegten Musterabbildungen: 1

(55) Abbildung (färbig):

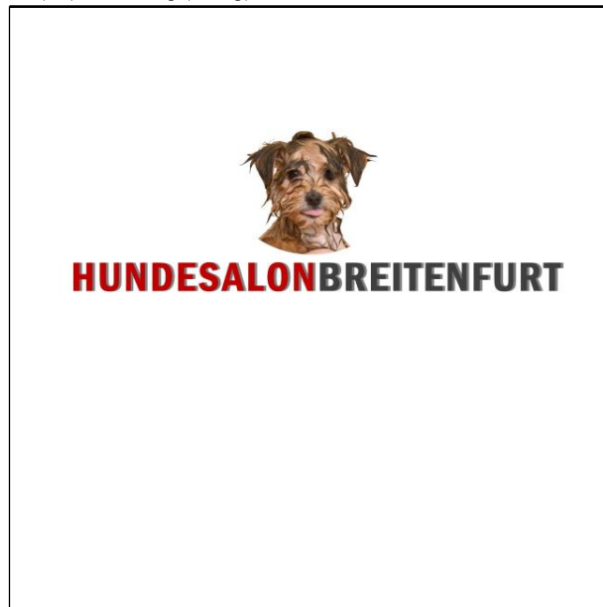

(Reg.Nr. 69872)

Erlöschten

wegen Nichtzahlung der Erneuerungsgebühr:

037280	037292	037441	037536	037538
037541	062406	062407	062408	062409
066303	066304	066305	066306	066307
066475	066500	066501	066502	066503
066504	066505	066506	066507	066581
066582	066586	066587	066654	066655
066656	066659	066732		

Erlöschten

wegen Zeitablauf:

016119	016167	016285	016286	016323
016361	016362	016363	016427	016469
016470	016471	016472	016489	016829
016830	016831	016832		

ÖSTERREICHISCHER MUSTERANZEIGER



österreichisches
patentamt

Wien, 20. Mai 2020 / Nr. 5

Erscheint am 20. jedes Monats

Redaktion, Verwaltung und Verlag
im Österreichischen Patentamt
Wien XX., Dresdner Straße 87
Postanschrift: Postfach 95
1200 Wien

Inhalt

- **Registrierungen (69873 bis 69924)**
- **Erlöschen**

Bemerkungen:

Der Schutzbeginn stimmt mit dem Tag der Veröffentlichung und Registrierung des Musters überein.

Die Schutzdauer beträgt fünf Jahre beginnend mit dem Tag der Anmeldung und kann durch rechtzeitige Erneuerung viermal um je fünf Jahre verlängert werden.

Der Musteranmelder kann bis zu zehn verschiedene Musterabbildungen vorlegen. Veröffentlicht wird nur die hierfür vom Anmelder bzw. vom Patentamt ausgewählte Abbildung in schwarzweiß, wobei angegeben ist, ob diese Abbildung farbig oder schwarzweiß vorgelegt wurde.

Die jeweils neben den bibliographischen Daten stehenden Zahlen entsprechen dem WIPO-Standard St. 80 und dienen der zusätzlichen Kennzeichnung dieser Daten.

Kl. = Klasse nach der Klasseneinteilung des Abkommens von Locarno zur Errichtung einer internationalen Klassifikation für gewerbliche Muster und Modelle, BGBl.Nr. 496/1990.

<u>Ländercode</u>							
AD	ANDORRA	DE	DEUTSCHLAND	IN	INDIEN	PA	PANAMA
AE	VEREINIGTE ARABISCHE EMIRATE	DJ	DSCHIBUTI	IQ	IRAK	PE	PERU
AF	AFGHANISTAN	DK	DÄNEMARK	IR	IRAN	PF	FRANZÖSISCH POLYNESIEN
AG	ANTIGUA UND BARBUDA	DM	DOMINICA	IS	ISLAND	PG	PAPUA NEUGUINEA
AI	ANGUILLA	DO	DOMINIKANISCHE REPUBLIK	IT	ITALIEN	PH	PHILIPPINEN
AL	ALBANIEN	DZ	ALGERIEN	JE	JERSEY	PK	PAKISTAN
AM	ARMENIEN	EA	EURASISCHE PATENTORGANISATION (EAPO)	JM	JAMAICA	PL	POLEN
AN	NIEDERLÄNDISCHE ANTILLEN	EC	ECUADOR	JO	JORDANIEN	PR	PUERTO RICO
AO	ANGOLA	EE	ESTLAND	JP	JAPAN	PT	PORTUGAL
AP	AFRIKANISCHE REGIONALE ORGANISATION FÜR GEISTIGES EIGENTUM (ARIPO)	EG	ÄGYPTEN	KE	KENIA	PW	PALAU
AR	ARGENTINIEN	EH	WEST SAHARA	KG	KIRGISISTAN	PY	PARAGUAY
AT	ÖSTERREICH	EM	AMT DER EUROPÄISCHEN UNION FÜR GEISTIGES EIGENTUM (EUIPO)	KH	KAMBODSCHA	QA	KATAR
AU	AUSTRALIEN	EP	EUROPÄISCHES PATENTAMT	KI	KIRIBATI	RE	REUNION
AW	ARUBA	ER	ERITREA	KM	KOMOREN	RO	RUMÄNIEN
AZ	ASERBAIDSCHE	ES	SPANIEN	KN	ST. KITTS UND NEVIS	RS	SERBIEN
BA	BOSNIEN UND HERZEGOWINA	ET	ÄTHIOPIEN	KP	DEMOKRATISCHE VOLKSREPUBLIK KOREA	RU	RUSSISCHE FÖDERATION
BB	BARBADOS	EU	Europäische Union	KR	KOREA	RW	RUANDA
BD	BANGLADESCH	FI	FINNLAND	KW	KUWAIT	SA	SAUDIARABIEN
BE	BELGIEN	FJ	FIDSCHI	KY	KAIMANINSELN (CAYMAN ISLANDS)	SB	SALOMONEN
BF	BURKINA FASO	FK	FALKLAND INSELN (MALWINEN)	KZ	KASACHSTAN	SC	SEYCHELLEN
BG	BULGARIEN	FO	FÄRÖER INSELN	LA	LAOS	SD	SUDAN
BH	BAHRAIN	FR	FRANKREICH	LB	LIBANON	SE	SCHWEDEN
BI	BURUNDI	GA	GABUN	LC	SANTA LUCIA	SG	SINGAPUR
BJ	BENIN	GB	VEREINIGTES KÖNIGREICH	LI	LIECHTENSTEIN	SH	SANKT HELENA, ASCENSION UND TRISTAN DA CUNHA
BM	BERMUDA	GC	PATENTAMT DES KOOPERATIONSRATS DER ARABISCHEN STAATEN DES GOLFES (GCC)	LK	SRI LANKA	SI	SLOWENIEN
BN	BRUNEI DARUSSALAM	GD	GRENADA	LR	LIBERIA	SK	SLOWAKEI
BO	BOLIVIEN, PLURINATIONALER STAAT	GE	GEORGIEN	LS	LESOTHO	SL	SIERRA LEONE
BQ	BONAIRE, SANKT EUSTATIUS UND SABA	GG	GUERNSEY	LT	LITAUEN	SM	SAN MARINO
BR	BRASILIEN	GH	GHANA	LU	LUXEMBURG	SN	SENEGAL
BS	BAHAMAS	GI	GIBRALTAR	LV	LETTLAND	SO	SOMALIA
BT	BHUTAN	GL	GRÖNLAND	LY	LYBIEN	SR	SURINAM
BV	BOUVETINSEL	GM	GAMBIA	MA	MAROKKO	SS	SÜDSUDAN
BW	BOTSWANA	GN	GUINEA	MC	MONACO	ST	SÃO TOMÉ UND PRINCIPE
BX	BENELUX MARKENAMT (BOIP)	GP	GUADELOUPE	MD	MOLDAU	SU	SOWJETUNION/UDSSR
BY	BELARUS (WEIßRUSSLAND)	GQ	ÄQUATORIALGUINEA	ME	MONTENEGRO	SV	EL SALVADOR
BZ	BELIZE	GR	GRIECHENLAND	MG	MADAGASKAR	SX	ST. MARTIN (NIEDERLÄNDISCHE VERWALTUNG)
CA	KANADA	GS	SÜDGEORGIEN UND DIE SÜDLICHEN SANDWICHINSELN	MH	MARSHALL INSELN	SY	SYRIEN
CD	DEMOKRATISCHE REPUBLIK KONGO	GT	GUATEMALA	MK	MAZEDONIEN	SZ	ESWATINI
CF	ZENTRALAFRIKANISCHE REPUBLIK	GU	GUAM	ML	MALI	TC	TURKS- UND CAICOSINSELN
CG	KONGO	GW	GUINEA-BISSAU	MM	MYANMAR	TD	TSCHAD
CH	SCHWEIZ	GY	GUYANA	MN	MONGOLEI	TG	TOGO
CI	ELFENBEINKÜSTE	HK	HONGKONG (VERWALTUNG DER VOLKSREPUBLIK CHINA)	MO	MACAO	TH	THAILAND
CK	COOK-INSELN	HN	HONDURAS	MP	NÖRDLICHE MARIANEN	TJ	TADSCHIKISTAN
CL	CHILE	HR	KROATIEN	MR	MAURETANIEN	TK	TOKELAU
CM	KAMERUN	HT	HAITI	MS	MONTSERRAT	TL	TIMOR-LESTE
CN	CHINA	HU	UNGARN	MT	MALTA	TM	TURKMENISTAN
CO	KOLUMBIEN	IB	INTERNATIONALES BÜRO DER WELTORGANISATION FÜR GEISTIGES EIGENTUM (WIPO)	MU	MAURITIUS	TN	TUNESIEN
CR	COSTA RICA	ID	INDONESIEN	MV	MALEDIVEN	TO	TONGA
CS	TSCHECHISCHE UND SLOWAKISCHE FÖD. REP./CSFR	IE	IRLAND	MW	MALAWI	TR	TÜRKEI
CU	KUBA	IL	ISRAEL	MX	MEXIKO	TT	TRINIDAD UND TOBAGO
CV	KAP VERDE	IM	ISLE OF MAN	MY	MALAYSIEN	TV	TUVALU
CW	CURAÇAO			MZ	MOZAMBIQUE	TW	TAIWAN
CY	ZYPERN			NA	NAMIBIEN	TZ	TANSANIA
CZ	TSCHECHIEN			NC	NEU KALEDONIEN	UA	UKRAINE
DD	DDR (ALT)			NE	NIGER	UG	UGANDA
				NG	NIGERIEN	UM	UNIONSMARKE
				NI	NICARAGUA	US	VEREINIGTE STAATEN VON AMERIKA
				NL	NIEDERLANDE	UY	URUGUAY
				NO	NORWEGEN	UZ	USBEKISTAN
				NP	NEPAL	VA	VATIKAN
				NR	NAURU		
				NZ	NEUSEELAND		
				OA	AFRIKANISCHE ORGANISATION FÜR GEISTIGES EIGENTUM (OAPI)		
				OM	OMAN		

VC SANKT VINCENT UND
DIE GRENADINEN
VE VENEZUELA
VG JUNGFERN-INSELN
(BRITISCH)
VI -- NEU --
VN VIETNAM
VU VANUATU
WF -- NEU --
WO INTERNATIONALES
BÜRO DER
WELTORGANISATION
FÜR GEISTIGES
EIGENTUM (WIPO)
WS SAMOA
XN NORDISCHES PATENT
INSTITUT (NPI)
YE JEMEN
YU JUGOSLAWIEN/SFRJ
ZA SÜDAFRIKA
ZM SAMBIA
ZW ZIMBABWE

Registrierungen

Schutzdauerbeginn: 20. Mai 2020

(11) Reg.Nr. **69873** (21) Aktenz.: **MU 5234/2019**

(22) Anmeldetag: 2019 12 18

(73) Inhaber:

Univ.-Prof. Dr. Dipl.-Ing. Eva Maria Kuehn, 1040 Wien, Prinz-Eugen Straße 28 (AT)

(74) Vertreter:

Mag. Hannes Knapp, 1010 Wien, Wollzeile 19/16 (AT)

(72) Schöpfer:

Univ.-Prof. Dr. Dipl.-Ing. Eva Maria Kuehn, 1040 Wien, Prinz-Eugen Straße 28 (AT)

(51) (54) Klassen; Warenverzeichnis:

Kl. 03-01: **Handtaschen, Handtäschchen, Schultertaschen**

(57) Beschreibung vorgelegt

(28) Anzahl der vorgelegten Musterabbildungen: 8

(55) Abbildung (schwarzweiß):



(Reg.Nr. 69873)

(11) Reg.Nr. **69874** (21) Aktenz.: **MU 5235/2019**

(22) Anmeldetag: 2019 12 18

(73) Inhaber:

Univ.-Prof. Dr. Dipl.-Ing. Eva Maria Kuehn, 1040 Wien, Prinz-Eugen Straße 28 (AT)

(74) Vertreter:

Mag. Hannes Knapp, 1010 Wien, Wollzeile 19/16 (AT)

(72) Schöpfer:

Univ.-Prof. Dr. Dipl.-Ing. Eva Maria Kuehn, 1040 Wien, Prinz-Eugen Straße 28 (AT)

(51) (54) Klassen; Warenverzeichnis:

Kl. 03-01: **Handtaschen, Handtäschchen, Schultertaschen**

(57) Beschreibung vorgelegt

(28) Anzahl der vorgelegten Musterabbildungen: 8

(55) Abbildung (schwarzweiß):



(Reg.Nr. 69874)

(11) Reg.Nr. **69875** (21) Aktenz.: **MU 5236/2019**

(22) Anmeldetag: 2019 12 18

(73) Inhaber:

Univ.-Prof. Dr. Dipl.-Ing. Eva Maria Kuehn, 1040 Wien, Prinz-Eugen Straße 28 (AT)

(74) Vertreter:

Mag. Hannes Knapp, 1010 Wien, Wollzeile 19/16 (AT)

(72) Schöpfer:

Univ.-Prof. Dr. Dipl.-Ing. Eva Maria Kuehn, 1040 Wien, Prinz-Eugen Straße 28 (AT)

(51) (54) Klassen; Warenverzeichnis:

Kl. 03-01: **Handtaschen, Handtäschchen, Schultertaschen, Allzwecktaschen**

(57) Beschreibung vorgelegt

(28) Anzahl der vorgelegten Musterabbildungen: 5

(55) Abbildung (schwarzweiß):



(Reg.Nr. 69875)

(11) Reg.Nr. **69876** (21) Aktenz.: **MU 5237/2019**

(22) Anmeldetag: 2019 12 18

(73) Inhaber:

Univ.-Prof. Dr. Dipl.-Ing. Eva Maria Kuehn, 1040 Wien, Prinz-Eugen Straße 28 (AT)

(74) Vertreter:

Mag. Hannes Knapp, 1010 Wien, Wollzeile 19/16 (AT)

(72) Schöpfer:

Univ.-Prof. Dr. Dipl.-Ing. Eva Maria Kuehn, 1040 Wien, Prinz-Eugen Straße 28 (AT)

(51) (54) Klassen; Warenverzeichnis:

Kl. 03-01: **Handtaschen, Handtäschchen, Schultertaschen**

(57) Beschreibung vorgelegt

(28) Anzahl der vorgelegten Musterabbildungen: 7

(55) Abbildung (schwarzweiß):



(Reg.Nr. 69876)

(11) Reg.Nr. **69877** (21) Aktenz.: **MU 5238/2019**

(22) Anmeldetag: 2019 12 18

(73) Inhaber:

Univ.-Prof. Dr. Dipl.-Ing. Eva Maria Kuehn, 1040 Wien, Prinz-Eugen Straße 28 (AT)

(74) Vertreter:

Mag. Hannes Knapp, 1010 Wien, Wollzeile 19/16 (AT)

(72) Schöpfer:

Univ.-Prof. Dr. Dipl.-Ing. Eva Maria Kuehn, 1040 Wien, Prinz-Eugen Straße 28 (AT)

(51) (54) Klassen; Warenverzeichnis:

Kl. 03-01: **Handtaschen, Handtäschchen, Schultertaschen**

(57) Beschreibung vorgelegt

(28) Anzahl der vorgelegten Musterabbildungen: 7

(55) Abbildung (schwarzweiß):



(Reg.Nr. 69877)

(11) Reg.Nr. **69878** (21) Aktenz.: **MU 5239/2019**

(22) Anmeldetag: 2019 12 18

(73) Inhaber:

Univ.-Prof. Dr. Dipl.-Ing. Eva Maria Kuehn, 1040 Wien, Prinz-Eugen Straße 28 (AT)

(74) Vertreter:

Mag. Hannes Knapp, 1010 Wien, Wollzeile 19/16 (AT)

(72) Schöpfer:

Univ.-Prof. Dr. Dipl.-Ing. Eva Maria Kuehn, 1040 Wien, Prinz-Eugen Straße 28 (AT)

(51) (54) Klassen; Warenverzeichnis:

Kl. 03-01: **Handtaschen, Handtäschchen, Schultertaschen**

(57) Beschreibung vorgelegt

(28) Anzahl der vorgelegten Musterabbildungen: 6

(55) Abbildung (schwarzweiß):



(Reg.Nr. 69878)

(11) Reg.Nr. **69879** (21) Aktenz.: **MU 5240/2019**

(22) Anmeldetag: 2019 12 18

(73) Inhaber:

Univ.-Prof. Dr. Dipl.-Ing. Eva Maria Kuehn, 1040 Wien, Prinz-Eugen Straße 28 (AT)
(74) Vertreter:

Mag. Hannes Knapp, 1010 Wien, Wollzeile 19/16 (AT)
(72) Schöpfer:

Univ.-Prof. Dr. Dipl.-Ing. Eva Maria Kuehn, 1040 Wien, Prinz-Eugen Straße 28 (AT)
(51) (54) Klassen; Warenverzeichnis:

Kl. 03-01: **Handtaschen, Handtäschchen, Schultertaschen**
(57) Beschreibung vorgelegt
(28) Anzahl der vorgelegten Musterabbildungen: 7
(55) Abbildung (schwarzweiß):



(Reg.Nr. 69879)

(11) Reg.Nr. **69880** (21) Aktenz.: **MU 5241/2019**
(22) Anmeldetag: 2019 12 18
(73) Inhaber:

Univ.-Prof. Dr. Dipl.-Ing. Eva Maria Kuehn, 1040 Wien, Prinz-Eugen Straße 28 (AT)
(74) Vertreter:

Mag. Hannes Knapp, 1010 Wien, Wollzeile 19/16 (AT)
(72) Schöpfer:

Univ.-Prof. Dr. Dipl.-Ing. Eva Maria Kuehn, 1040 Wien, Prinz-Eugen Straße 28 (AT)
(51) (54) Klassen; Warenverzeichnis:

Kl. 03-01: **Handtaschen, Handtäschchen, Schultertaschen, Sporttaschen**
(57) Beschreibung vorgelegt
(28) Anzahl der vorgelegten Musterabbildungen: 6
(55) Abbildung (schwarzweiß):



(Reg.Nr. 69880)

(11) Reg.Nr. **69881** (21) Aktenz.: **MU 5242/2019**
(22) Anmeldetag: 2019 12 18
(73) Inhaber:

Univ.-Prof. Dr. Dipl.-Ing. Eva Maria Kuehn, 1040 Wien, Prinz-Eugen Straße 28 (AT)
(74) Vertreter:

Mag. Hannes Knapp, 1010 Wien, Wollzeile 19/16 (AT)
(72) Schöpfer:

Univ.-Prof. Dr. Dipl.-Ing. Eva Maria Kuehn, 1040 Wien, Prinz-Eugen Straße 28 (AT)
(51) (54) Klassen; Warenverzeichnis:

Kl. 03-01: **Handtaschen, Handtäschchen, Schultertaschen, Sporttaschen**
(57) Beschreibung vorgelegt
(28) Anzahl der vorgelegten Musterabbildungen: 6
(55) Abbildung (schwarzweiß):



(Reg.Nr. 69881)

(11) Reg.Nr. **69882** (21) Aktenz.: **MU 5243/2019**
(22) Anmeldetag: 2019 12 18

(73) Inhaber:

Univ.-Prof. Dr. Dipl.-Ing. Eva Maria Kuehn, 1040 Wien, Prinz-Eugen Straße 28 (AT)

(74) Vertreter:

Mag. Hannes Knapp, 1010 Wien, Wollzeile 19/16 (AT)

(72) Schöpfer:

Univ.-Prof. Dr. Dipl.-Ing. Eva Maria Kuehn, 1040 Wien, Prinz-Eugen Straße 28 (AT)

(51) (54) Klassen; Warenverzeichnis:

Kl. 03-01: **Handtaschen, Handtäschchen, Schultertaschen, Sporttaschen**

(57) Beschreibung vorgelegt

(28) Anzahl der vorgelegten Musterabbildungen: 6

(55) Abbildung (schwarzweiß):



(Reg.Nr. 69882)

(11) Reg.Nr. **69883** (21) Aktenz.: **MU 5244/2019**

(22) Anmeldetag: 2019 12 18

(73) Inhaber:

Univ.-Prof. Dr. Dipl.-Ing. Eva Maria Kuehn, 1040 Wien, Prinz-Eugen Straße 28 (AT)

(74) Vertreter:

Mag. Hannes Knapp, 1010 Wien, Wollzeile 19/16 (AT)

(72) Schöpfer:

Univ.-Prof. Dr. Dipl.-Ing. Eva Maria Kuehn, 1040 Wien, Prinz-Eugen Straße 28 (AT)

(51) (54) Klassen; Warenverzeichnis:

Kl. 03-01: **Handtaschen, Handtäschchen, Schultertaschen**

(57) Beschreibung vorgelegt

(28) Anzahl der vorgelegten Musterabbildungen: 10

(55) Abbildung (schwarzweiß):



(Reg.Nr. 69883)

(11) Reg.Nr. **69884** (21) Aktenz.: **MU 5245/2019**

(22) Anmeldetag: 2019 12 18

(73) Inhaber:

Univ.-Prof. Dr. Dipl.-Ing. Eva Maria Kuehn, 1040 Wien, Prinz-Eugen Straße 28 (AT)

(74) Vertreter:

Mag. Hannes Knapp, 1010 Wien, Wollzeile 19/16 (AT)

(72) Schöpfer:

Univ.-Prof. Dr. Dipl.-Ing. Eva Maria Kuehn, 1040 Wien, Prinz-Eugen Straße 28 (AT)

(51) (54) Klassen; Warenverzeichnis:

Kl. 03-01: **Handtaschen, Handtäschchen, Handgelenktaschen**

(57) Beschreibung vorgelegt

(28) Anzahl der vorgelegten Musterabbildungen: 7

(55) Abbildung (schwarzweiß):



(Reg.Nr. 69884)

(11) Reg.Nr. **69885**

(21) Aktenz.: **MU 5246/2019**

(22) Anmeldetag: 2019 12 18

(73) Inhaber:

Univ.-Prof. Dr. Dipl.-Ing. Eva Maria Kuehn, 1040 Wien, Prinz-Eugen Straße 28 (AT)

(74) Vertreter:

Mag. Hannes Knapp, 1010 Wien, Wollzeile 19/16 (AT)

(72) Schöpfer:

Univ.-Prof. Dr. Dipl.-Ing. Eva Maria Kuehn, 1040 Wien, Prinz-Eugen Straße 28 (AT)

(51) (54) Klassen; Warenverzeichnis:

Kl. 03-01: **Handtaschen, Handtäschchen, Handgelenktaschen**

(57) Beschreibung vorgelegt

(28) Anzahl der vorgelegten Musterabbildungen: 7

(55) Abbildung (schwarzweiß):



(Reg.Nr. 69885)

(11) Reg.Nr. **69886** (21) Aktenz.: **MU 5247/2019**

(22) Anmeldetag: 2019 12 18

(73) Inhaber:

Univ.-Prof. Dr. Dipl.-Ing. Eva Maria Kuehn, 1040 Wien, Prinz-Eugen Straße 28 (AT)

(74) Vertreter:

Mag. Hannes Knapp, 1010 Wien, Wollzeile 19/16 (AT)

(72) Schöpfer:

Univ.-Prof. Dr. Dipl.-Ing. Eva Maria Kuehn, 1040 Wien, Prinz-Eugen Straße 28 (AT)

(51) (54) Klassen; Warenverzeichnis:

Kl. 03-01: **Handtaschen, Handtäschchen, Handgelenktaschen**

Kl. 03-01: **Handtäschchen**

(57) Beschreibung vorgelegt

(28) Anzahl der vorgelegten Musterabbildungen: 7

(55) Abbildung (schwarzweiß):



(Reg.Nr. 69886)

(11) Reg.Nr. **69887** (21) Aktenz.: **MU 5248/2019**

(22) Anmeldetag: 2019 12 18

(73) Inhaber:

Univ.-Prof. Dr. Dipl.-Ing. Eva Maria Kuehn, 1040 Wien, Prinz-Eugen Straße 28 (AT)

(74) Vertreter:

Mag. Hannes Knapp, 1010 Wien, Wollzeile 19/16 (AT)

(72) Schöpfer:

Univ.-Prof. Dr. Dipl.-Ing. Eva Maria Kuehn, 1040 Wien, Prinz-Eugen Straße 28 (AT)

(51) (54) Klassen; Warenverzeichnis:

Kl. 03-01: **Handtaschen, Handtäschchen, Handgelenktaschen**

(57) Beschreibung vorgelegt

(28) Anzahl der vorgelegten Musterabbildungen: 6

(55) Abbildung (schwarzweiß):



(Reg.Nr. 69887)

(11) Reg.Nr. **69888**

(21) Aktenz.: **MU 5249/2019**

(22) Anmeldetag: 2019 12 18

(73) Inhaber:

Univ.-Prof. Dr. Dipl.-Ing. Eva Maria Kuehn, 1040 Wien, Prinz-Eugen Straße 28 (AT)

(74) Vertreter:

Mag. Hannes Knapp, 1010 Wien, Wollzeile 19/16 (AT)

(72) Schöpfer:

Univ.-Prof. Dr. Dipl.-Ing. Eva Maria Kuehn, 1040 Wien, Prinz-Eugen Straße 28 (AT)

(51) (54) Klassen; Warenverzeichnis:

Kl. 03-01: **Handtaschen, Handtäschchen, Handgelenktaschen**

(57) Beschreibung vorgelegt

(28) Anzahl der vorgelegten Musterabbildungen: 7

(55) Abbildung (schwarzweiß):



(Reg.Nr. 69888)

(11) Reg.Nr. **69889** (21) Aktenz.: **MU 5250/2019**

(22) Anmeldetag: 2019 12 18

(73) Inhaber:

Univ.-Prof. Dr. Dipl.-Ing. Eva Maria Kuehn, 1040 Wien, Prinz-Eugen Straße 28 (AT)

(74) Vertreter:

Mag. Hannes Knapp, 1010 Wien, Wollzeile 19/16 (AT)

(72) Schöpfer:

Univ.-Prof. Dr. Dipl.-Ing. Eva Maria Kuehn, 1040 Wien, Prinz-Eugen Straße 28 (AT)

(51) (54) Klassen; Warenverzeichnis:

Kl. 03-01: **Allzwecktaschen, Einkaufstaschen, Handtaschen, Schultertaschen, Säcke, Schlaufentaschen**

(57) Beschreibung vorgelegt

(28) Anzahl der vorgelegten Musterabbildungen: 6

(55) Abbildung (schwarzweiß):



(Reg.Nr. 69889)

(11) Reg.Nr. **69890**

(21) Aktenz.: **MU 5251/2019**

(22) Anmeldetag: 2019 12 18

(73) Inhaber:

Univ.-Prof. Dr. Dipl.-Ing. Eva Maria Kuehn, 1040 Wien, Prinz-Eugen Straße 28 (AT)

(74) Vertreter:

Mag. Hannes Knapp, 1010 Wien, Wollzeile 19/16 (AT)

(72) Schöpfer:

Univ.-Prof. Dr. Dipl.-Ing. Eva Maria Kuehn, 1040 Wien, Prinz-Eugen Straße 28 (AT)

(51) (54) Klassen; Warenverzeichnis:

Kl. 03-01: **Allzwecktaschen, Einkaufstaschen, Handtaschen, Schultertaschen, Säcke, Schlaufentaschen**

(57) Beschreibung vorgelegt

(28) Anzahl der vorgelegten Musterabbildungen: 5

(55) Abbildung (schwarzweiß):



(Reg.Nr. 69890)

(11) Reg.Nr. **69891**

(21) Aktenz.: **MU 5252/2019**

(22) Anmeldetag: 2019 12 18

(73) Inhaber:

Univ.-Prof. Dr. Dipl.-Ing. Eva Maria Kuehn, 1040 Wien, Prinz-Eugen Straße 28 (AT)

(74) Vertreter:

Mag. Hannes Knapp, 1010 Wien, Wollzeile 19/16 (AT)

(72) Schöpfer:

Univ.-Prof. Dr. Dipl.-Ing. Eva Maria Kuehn, 1040 Wien, Prinz-Eugen Straße 28 (AT)

(51) (54) Klassen; Warenverzeichnis:

Kl. 03-01: **Allzwecktaschen, Einkaufstaschen, Handtaschen, Schultertaschen, Säcke, Schlaufentaschen**

(57) Beschreibung vorgelegt

(28) Anzahl der vorgelegten Musterabbildungen: 10

(55) Abbildung (schwarzweiß):



(Reg.Nr. 69891)

(11) Reg.Nr. **69892** (21) Aktenz.: **MU 5253/2019**

(22) Anmeldetag: 2019 12 18

(73) Inhaber:

Univ.-Prof. Dr. Dipl.-Ing. Eva Maria Kuehn, 1040 Wien, Prinz-Eugen Straße 28 (AT)

(74) Vertreter:

Mag. Hannes Knapp, 1010 Wien, Wollzeile 19/16 (AT)

(72) Schöpfer:

Univ.-Prof. Dr. Dipl.-Ing. Eva Maria Kuehn, 1040 Wien, Prinz-Eugen Straße 28 (AT)

(51) (54) Klassen; Warenverzeichnis:

Kl. 03-01: **Allzwecktaschen, Handtaschen, Handtäschchen, Schultertaschen, Computertaschen**

(57) Beschreibung vorgelegt

(28) Anzahl der vorgelegten Musterabbildungen: 8

(55) Abbildung (schwarzweiß):



(Reg.Nr. 69892)

(11) Reg.Nr. **69893** (21) Aktenz.: **MU 5254/2019**

(22) Anmeldetag: 2019 12 18

(73) Inhaber:

Univ.-Prof. Dr. Dipl.-Ing. Eva Maria Kuehn, 1040 Wien, Prinz-Eugen Straße 28 (AT)

(74) Vertreter:

Mag. Hannes Knapp, 1010 Wien, Wollzeile 19/16 (AT)

(72) Schöpfer:

Univ.-Prof. Dr. Dipl.-Ing. Eva Maria Kuehn, 1040 Wien, Prinz-Eugen Straße 28 (AT)

(51) (54) Klassen; Warenverzeichnis:

Kl. 03-01: **Allzwecktaschen, Handtaschen, Handtäschchen, Schultertaschen, Computertaschen**

(57) Beschreibung vorgelegt

(28) Anzahl der vorgelegten Musterabbildungen: 6

(55) Abbildung (schwarzweiß):



(Reg.Nr. 69893)

(11) Reg.Nr. **69894** (21) Aktenz.: **MU 5255/2019**

(22) Anmeldetag: 2019 12 18

(73) Inhaber:

Univ.-Prof. Dr. Dipl.-Ing. Eva Maria Kuehn, 1040 Wien, Prinz-Eugen Straße 28 (AT)

(74) Vertreter:

Mag. Hannes Knapp, 1010 Wien, Wollzeile 19/16 (AT)

(72) Schöpfer:

Univ.-Prof. Dr. Dipl.-Ing. Eva Maria Kuehn, 1040 Wien, Prinz-Eugen Straße 28 (AT)

(51) (54) Klassen; Warenverzeichnis:

Kl. 03-01: **Allzwecktaschen, Handtaschen, Handtäschchen, Schultertaschen, Computertaschen**

(57) Beschreibung vorgelegt

(28) Anzahl der vorgelegten Musterabbildungen: 8

(55) Abbildung (schwarzweiß):



(Reg.Nr. 69894)

(11) Reg.Nr. **69895** (21) Aktenz.: **MU 5256/2019**

(22) Anmeldetag: 2019 12 18

(73) Inhaber:

Univ.-Prof. Dr. Dipl.-Ing. Eva Maria Kuehn, 1040 Wien, Prinz-Eugen Straße 28 (AT)

(74) Vertreter:

Mag. Hannes Knapp, 1010 Wien, Wollzeile 19/16 (AT)

(72) Schöpfer:

Univ.-Prof. Dr. Dipl.-Ing. Eva Maria Kuehn, 1040 Wien, Prinz-Eugen Straße 28 (AT)

(51) (54) Klassen; Warenverzeichnis:

Kl. 03-01: **Allzwecktaschen, Handtaschen, Handtäschchen, Schultertaschen, Computertaschen**

(57) Beschreibung vorgelegt

(28) Anzahl der vorgelegten Musterabbildungen: 5

(55) Abbildung (schwarzweiß):



(Reg.Nr. 69895)

(11) Reg.Nr. **69896** (21) Aktenz.: **MU 5257/2019**

(22) Anmeldetag: 2019 12 18

(73) Inhaber:

Univ.-Prof. Dr. Dipl.-Ing. Eva Maria Kuehn, 1040 Wien, Prinz-Eugen Straße 28 (AT)

(74) Vertreter:

Mag. Hannes Knapp, 1010 Wien, Wollzeile 19/16 (AT)

(72) Schöpfer:

Univ.-Prof. Dr. Dipl.-Ing. Eva Maria Kuehn, 1040 Wien, Prinz-Eugen Straße 28 (AT)

(51) (54) Klassen; Warenverzeichnis:

Kl. 03-01: **Allzwecktaschen, Einkaufstaschen, Handtaschen, Handtäschchen, Handgelenktaschen, Schultertaschen**

(57) Beschreibung vorgelegt

(28) Anzahl der vorgelegten Musterabbildungen: 4

(55) Abbildung (schwarzweiß):



(Reg.Nr. 69896)

(11) Reg.Nr. **69897**

(21) Aktenz.: **MU 5258/2019**

(22) Anmeldetag: 2019 12 18

(73) Inhaber:

Univ.-Prof. Dr. Dipl.-Ing. Eva Maria Kuehn, 1040 Wien, Prinz-Eugen Straße 28 (AT)

(74) Vertreter:

Mag. Hannes Knapp, 1010 Wien, Wollzeile 19/16 (AT)

(72) Schöpfer:

Univ.-Prof. Dr. Dipl.-Ing. Eva Maria Kuehn, 1040 Wien, Prinz-Eugen Straße 28 (AT)

(51) (54) Klassen; Warenverzeichnis:

Kl. 03-01: **Allzwecktaschen, Einkaufstaschen, Handtaschen, Handtäschchen, Schultertaschen**

(57) Beschreibung vorgelegt

(28) Anzahl der vorgelegten Musterabbildungen: 8

(55) Abbildung (schwarzweiß):



(Reg.Nr. 69897)

(11) Reg.Nr. **69898** (21) Aktenz.: **MU 5259/2019**

(22) Anmeldetag: 2019 12 18

(73) Inhaber:

Univ.-Prof. Dr. Dipl.-Ing. Eva Maria Kuehn, 1040 Wien, Prinz-Eugen Straße 28 (AT)

(74) Vertreter:

Mag. Hannes Knapp, 1010 Wien, Wollzeile 19/16 (AT)

(72) Schöpfer:

Univ.-Prof. Dr. Dipl.-Ing. Eva Maria Kuehn, 1040 Wien, Prinz-Eugen Straße 28 (AT)

(51) (54) Klassen; Warenverzeichnis:

Kl. 03-01: **Allzwecktaschen, Einkaufstaschen, Handtaschen, Handtäschchen, Schultertaschen**

(57) Beschreibung vorgelegt

(28) Anzahl der vorgelegten Musterabbildungen: 6

(55) Abbildung (schwarzweiß):



(Reg.Nr. 69898)

(11) Reg.Nr. **69899** (21) Aktenz.: **MU 5260/2019**

(22) Anmeldetag: 2019 12 18

(73) Inhaber:

Univ.-Prof. Dr. Dipl.-Ing. Eva Maria Kuehn, 1040 Wien, Prinz-Eugen Straße 28 (AT)

(74) Vertreter:

Mag. Hannes Knapp, 1010 Wien, Wollzeile 19/16 (AT)

(72) Schöpfer:

Univ.-Prof. Dr. Dipl.-Ing. Eva Maria Kuehn, 1040 Wien, Prinz-Eugen Straße 28 (AT)

(51) (54) Klassen; Warenverzeichnis:

Kl. 03-01: **Allzwecktaschen, Handtaschen, Handtäschchen, Schultertaschen**

(57) Beschreibung vorgelegt

(28) Anzahl der vorgelegten Musterabbildungen: 6

(55) Abbildung (schwarzweiß):



(Reg.Nr. 69899)

(11) Reg.Nr. **69900** (21) Aktenz.: **MU 5261/2019**

(22) Anmeldetag: 2019 12 18

(73) Inhaber:

Univ.-Prof. Dr. Dipl.-Ing. Eva Maria Kuehn, 1040 Wien, Prinz-Eugen Straße 28 (AT)

(74) Vertreter:

Mag. Hannes Knapp, 1010 Wien, Wollzeile 19/16 (AT)

(72) Schöpfer:

Univ.-Prof. Dr. Dipl.-Ing. Eva Maria Kuehn, 1040 Wien, Prinz-Eugen Straße 28 (AT)

(51) (54) Klassen; Warenverzeichnis:

Kl. 03-01: **Allzwecktaschen, Handtaschen, Handtäschchen, Schultertaschen**

(57) Beschreibung vorgelegt

(28) Anzahl der vorgelegten Musterabbildungen: 7

(55) Abbildung (schwarzweiß):

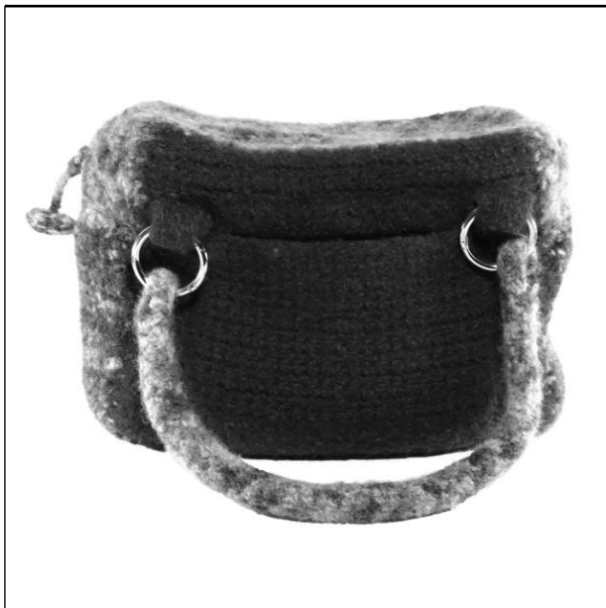

(Reg.Nr. 69900)

(11) Reg.Nr. **69901** (21) Aktenz.: **MU 5262/2019**

(22) Anmeldetag: 2019 12 18

(73) Inhaber:

Univ.-Prof. Dr. Dipl.-Ing. Eva Maria Kuehn, 1040 Wien, Prinz-Eugen Straße 28 (AT)

(74) Vertreter:

Mag. Hannes Knapp, 1010 Wien, Wollzeile 19/16 (AT)

(72) Schöpfer:

Univ.-Prof. Dr. Dipl.-Ing. Eva Maria Kuehn, 1040 Wien, Prinz-Eugen Straße 28 (AT)

(51) (54) Klassen; Warenverzeichnis:

Kl. 03-01: **Handtaschen, Handtäschchen, Schultertaschen, Wandertaschen**

(57) Beschreibung vorgelegt

(28) Anzahl der vorgelegten Musterabbildungen: 8

(55) Abbildung (schwarzweiß):



(Reg.Nr. 69901)

(11) Reg.Nr. **69902** (21) Aktenz.: **MU 5263/2019**

(22) Anmeldetag: 2019 12 18

(73) Inhaber:

Univ.-Prof. Dr. Dipl.-Ing. Eva Maria Kuehn, 1040 Wien, Prinz-Eugen Straße 28 (AT)

(74) Vertreter:

Mag. Hannes Knapp, 1010 Wien, Wollzeile 19/16 (AT)

(72) Schöpfer:

Univ.-Prof. Dr. Dipl.-Ing. Eva Maria Kuehn, 1040 Wien, Prinz-Eugen Straße 28 (AT)

(51) (54) Klassen; Warenverzeichnis:

Kl. 03-01: **Handtaschen, Handtäschchen, Schultertaschen, Wandertaschen**

(57) Beschreibung vorgelegt

(28) Anzahl der vorgelegten Musterabbildungen: 8

(55) Abbildung (schwarzweiß):



(Reg.Nr. 69902)

(11) Reg.Nr. **69903**

(21) Aktenz.: **MU 5264/2019**

(22) Anmeldetag: 2019 12 18

(73) Inhaber:

Univ.-Prof. Dr. Dipl.-Ing. Eva Maria Kuehn, 1040 Wien, Prinz-Eugen Straße 28 (AT)

(74) Vertreter:

Mag. Hannes Knapp, 1010 Wien, Wollzeile 19/16 (AT)

(72) Schöpfer:

Univ.-Prof. Dr. Dipl.-Ing. Eva Maria Kuehn, 1040 Wien, Prinz-Eugen Straße 28 (AT)

(51) (54) Klassen; Warenverzeichnis:

Kl. 03-01: **Handtaschen, Handtäschchen, Schultertaschen, Wandertaschen**

(57) Beschreibung vorgelegt

(28) Anzahl der vorgelegten Musterabbildungen: 8

(55) Abbildung (schwarzweiß):



(Reg.Nr. 69903)

(11) Reg.Nr. **69904** (21) Aktenz.: **MU 5265/2019**

(22) Anmeldetag: 2019 12 18

(73) Inhaber:

Univ.-Prof. Dr. Dipl.-Ing. Eva Maria Kuehn, 1040 Wien, Prinz-Eugen Straße 28 (AT)

(74) Vertreter:

Mag. Hannes Knapp, 1010 Wien, Wollzeile 19/16 (AT)

(72) Schöpfer:

Univ.-Prof. Dr. Dipl.-Ing. Eva Maria Kuehn, 1040 Wien, Prinz-Eugen Straße 28 (AT)

(51) (54) Klassen; Warenverzeichnis:

Kl. 03-01: **Handtaschen, Handtäschchen, Schultertaschen, Handgelenktaschen**

(57) Beschreibung vorgelegt

(28) Anzahl der vorgelegten Musterabbildungen: 8

(55) Abbildung (schwarzweiß):



(Reg.Nr. 69904)

(11) Reg.Nr. **69905** (21) Aktenz.: **MU 5266/2019**

(22) Anmeldetag: 2019 12 18

(73) Inhaber:

Univ.-Prof. Dr. Dipl.-Ing. Eva Maria Kuehn, 1040 Wien, Prinz-Eugen Straße 28 (AT)

(74) Vertreter:

Mag. Hannes Knapp, 1010 Wien, Wollzeile 19/16 (AT)

(72) Schöpfer:

Univ.-Prof. Dr. Dipl.-Ing. Eva Maria Kuehn, 1040 Wien, Prinz-Eugen Straße 28 (AT)

(51) (54) Klassen; Warenverzeichnis:

Kl. 03-01: **Handgelenktaschen, Handtaschen, Handtäschchen**

(57) Beschreibung vorgelegt

(28) Anzahl der vorgelegten Musterabbildungen: 6

(55) Abbildung (schwarzweiß):



(Reg.Nr. 69905)

(11) Reg.Nr. **69906**

(21) Aktenz.: **MU 5267/2019**

(22) Anmeldetag: 2019 12 18

(73) Inhaber:

Univ.-Prof. Dr. Dipl.-Ing. Eva Maria Kuehn, 1040 Wien, Prinz-Eugen Straße 28 (AT)

(74) Vertreter:

Mag. Hannes Knapp, 1010 Wien, Wollzeile 19/16 (AT)

(72) Schöpfer:

Univ.-Prof. Dr. Dipl.-Ing. Eva Maria Kuehn, 1040 Wien, Prinz-Eugen Straße 28 (AT)

(51) (54) Klassen; Warenverzeichnis:

Kl. 03-01: **Allzwecktaschen, Einkaufstaschen, Handtaschen, Schultertaschen, Säcke**

(57) Beschreibung vorgelegt

(28) Anzahl der vorgelegten Musterabbildungen: 5

(55) Abbildung (schwarzweiß):



(Reg.Nr. 69906)

(11) Reg.Nr. **69907** (21) Aktenz.: **MU 5268/2019**

(22) Anmeldetag: 2019 12 18

(73) Inhaber:

Univ.-Prof. Dr. Dipl.-Ing. Eva Maria Kuehn, 1040 Wien, Prinz-Eugen Straße 28 (AT)

(74) Vertreter:

Mag. Hannes Knapp, 1010 Wien, Wollzeile 19/16 (AT)

(72) Schöpfer:

Univ.-Prof. Dr. Dipl.-Ing. Eva Maria Kuehn, 1040 Wien, Prinz-Eugen Straße 28 (AT)

(51) (54) Klassen; Warenverzeichnis:

Kl. 03-01: **Allzwecktaschen, Einkaufstaschen, Handtaschen, Schultertaschen, Säcke**

(57) Beschreibung vorgelegt

(28) Anzahl der vorgelegten Musterabbildungen: 5

(55) Abbildung (schwarzweiß):



(Reg.Nr. 69907)

(11) Reg.Nr. **69908** (21) Aktenz.: **MU 5014/2020**

(22) Anmeldetag: 2020 01 20

(73) Inhaber:

X2 Concepts GmbH, 6300 Wörgl, Brixentaler Strasse 51 (AT)

(72) Schöpfer:

Sasa Dragojevic, 6323 Bad Häring, Kirchstrasse 21 (AT)

(51) (54) Klassen; Warenverzeichnis:

Kl. 07-07: **Brotkästen**

(57) Beschreibung vorgelegt

(28) Anzahl der vorgelegten Musterabbildungen: 1

(55) Abbildung (färbig):



(Reg.Nr. 69908)

(11) Reg.Nr. **69909** (21) Aktenz.: **MU 5015/2020**

(22) Anmeldetag: 2020 01 21

(73) Inhaber:

Doris Schmalwieser, 4690 Oberndorf, Wenystraße 10 (AT)

Burgi Reisner, 4654 Bad Wimsbach-Neydharting, Au 35 (AT)

(72) Schöpfer:

Burgi Reisner, 4654 Bad Wimsbach-Neydharting, Au 35 (AT)

(51) (54) Klassen; Warenverzeichnis:

Kl. 21-01: **Badespielzeug**

(57) Beschreibung vorgelegt

(28) Anzahl der vorgelegten Musterabbildungen: 3

(55) Abbildung (färbig):



(Reg.Nr. 69909)

(11) Reg.Nr. **69910**

(21) Aktenz.: **MU 2/2020**

(22) Anmeldetag: 2020 01 22

(73) Inhaber:

CHC-KUNSTSTOFFTECHNIK e.U., 7121 WEIDEN AM SEE,
ROSENBERGGASSE 33 (AT)

(72) Schöpfer:

Christian Herzog, 7121 Weiden am See, Rosenbergasse 33
(AT)

(51) (54) Klassen; Warenverzeichnis:

Kl. 09-07: **Verschlussvorrichtungen**

(57) Beschreibung vorgelegt

(28) Anzahl der vorgelegten Musterabbildungen: 3

(55) Abbildung (schwarzweiß):

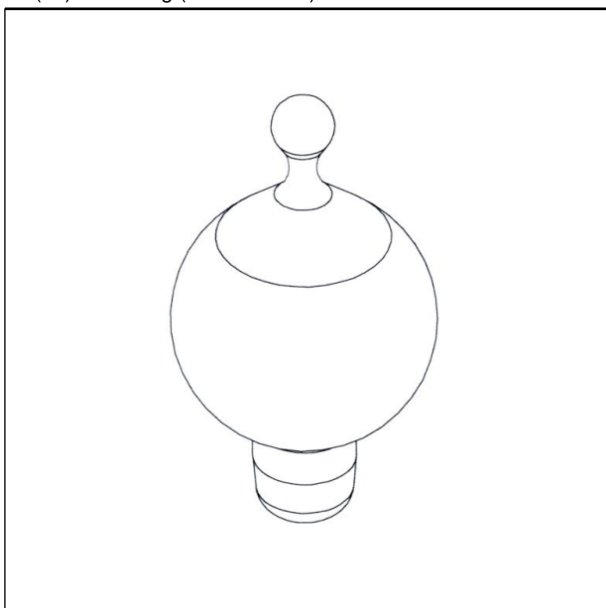

(Reg.Nr. 69910)

(11) Reg.Nr. **69911**

(21) Aktenz.: **MU 5030/2020**

(22) Anmeldetag: 2020 01 31

(73) Inhaber:

Schröcker Tischlerei GmbH, 9400 Wolfsberg,
Weißenbachstraße 15 (AT)

(72) Schöpfer:

Michael Schröcker, 9400 Wolfsberg, Schloßstraße 2 (AT)

(51) (54) Klassen; Warenverzeichnis:

Kl. 06-04: **Kommoden**

(57) Beschreibung vorgelegt

(28) Anzahl der vorgelegten Musterabbildungen: 2

(55) Abbildung (färbig):



(Reg.Nr. 69911)

(11) Reg.Nr. **69912**

(21) Aktenz.: **MU 5031/2020**

(22) Anmeldetag: 2020 01 31

(73) Inhaber:

Schröcker Tischlerei GmbH, 9400 Wolfsberg,
Weißenbachstraße 15 (AT)

(72) Schöpfer:

Michael Schröcker, 9400 Wolfsberg, Schloßstraße 2 (AT)

(51) (54) Klassen; Warenverzeichnis:

Kl. 06-02: **Lattenroste für Matratzen, Schlafsystem**

Kl. 06-09: **Matratzen, Schlafsystem**

(57) Beschreibung vorgelegt

(28) Anzahl der vorgelegten Musterabbildungen: 1

(55) Abbildung (färbig):



(Reg.Nr. 69912)

(11) Reg.Nr. **69913** (21) Aktenz.: **MU 5032/2020**

(22) Anmeldetag: 2020 01 31

(73) Inhaber:

Schröcker Tischlerei GmbH, 9400 Wolfsberg,
Weißbachstraße 15 (AT)

(72) Schöpfer:

Michael Schröcker, 9400 Wolfsberg, Schloßstraße 2 (AT)

(51) (54) Klassen; Warenverzeichnis:

Kl. 06-02: **Lattenroste**

(57) Beschreibung vorgelegt

(28) Anzahl der vorgelegten Musterabbildungen: 1

(55) Abbildung (färbig):



(Reg.Nr. 69913)

(11) Reg.Nr. **69914** (21) Aktenz.: **MU 5033/2020**

(22) Anmeldetag: 2020 01 31

(73) Inhaber:

Schröcker Tischlerei GmbH, 9400 Wolfsberg,
Weißbachstraße 15 (AT)

(72) Schöpfer:

Michael Schröcker, 9400 Wolfsberg, Schloßstraße 2 (AT)

(51) (54) Klassen; Warenverzeichnis:

Kl. 06-02: **Lattenroste für Matratzen, Schlafsystem**

Kl. 06-09: **Matratzen, Schlafsystem**

(57) Beschreibung vorgelegt

(28) Anzahl der vorgelegten Musterabbildungen: 1

(55) Abbildung (färbig):



(Reg.Nr. 69914)

(11) Reg.Nr. **69915** (21) Aktenz.: **MU 5034/2020**

(22) Anmeldetag: 2020 01 31

(73) Inhaber:

Schröcker Tischlerei GmbH, 9400 Wolfsberg,
Weißbachstraße 15 (AT)

(72) Schöpfer:

Michael Schröcker, 9400 Wolfsberg, Schloßstraße 2 (AT)

(51) (54) Klassen; Warenverzeichnis:

Kl. 06-02: **Lattenroste für Matratzen, Schlafsystem**

Kl. 06-09: **Matratzen, Schlafsystem**

(57) Beschreibung vorgelegt

(28) Anzahl der vorgelegten Musterabbildungen: 1

(55) Abbildung (färbig):



(Reg.Nr. 69915)

(11) Reg.Nr. **69916** (21) Aktenz.: **MU 5035/2020**

(22) Anmeldetag: 2020 01 31

(73) Inhaber:

Schröcker Tischlerei GmbH, 9400 Wolfsberg,
Weißenbachstraße 15 (AT)

(72) Schöpfer:

Michael Schröcker, 9400 Wolfsberg, Schloßstraße 2 (AT)

(51) (54) Klassen; Warenverzeichnis:

Kl. 06-02: **Betten**

(57) Beschreibung vorgelegt

(28) Anzahl der vorgelegten Musterabbildungen: 1

(55) Abbildung (färbig):



(Reg.Nr. 69916)

(11) Reg.Nr. **69917** (21) Aktenz.: **MU 5036/2020**

(22) Anmeldetag: 2020 01 31

(73) Inhaber:

Schröcker Tischlerei GmbH, 9400 Wolfsberg,
Weißenbachstraße 15 (AT)

(72) Schöpfer:

Michael Schröcker, 9400 Wolfsberg, Schloßstraße 2 (AT)

(51) (54) Klassen; Warenverzeichnis:

Kl. 06-02: **Betten**

(57) Beschreibung vorgelegt

(28) Anzahl der vorgelegten Musterabbildungen: 2

(55) Abbildung (färbig):



(Reg.Nr. 69917)

(11) Reg.Nr. **69918** (21) Aktenz.: **MU 5037/2020**

(22) Anmeldetag: 2020 01 31

(73) Inhaber:

Schröcker Tischlerei GmbH, 9400 Wolfsberg,
Weißenbachstraße 15 (AT)

(72) Schöpfer:

Michael Schröcker, 9400 Wolfsberg, Schloßstraße 2 (AT)

(51) (54) Klassen; Warenverzeichnis:

Kl. 06-02: **Betten**

(57) Beschreibung vorgelegt

(28) Anzahl der vorgelegten Musterabbildungen: 2

(55) Abbildung (färbig):

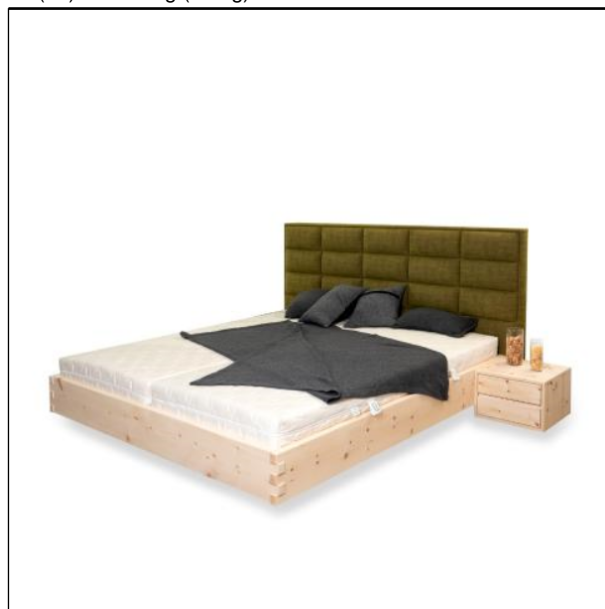

(Reg.Nr. 69918)

(11) Reg.Nr. **69919** (21) Aktenz.: **MU 5038/2020**

(22) Anmeldetag: 2020 01 31

(73) Inhaber:

Schröcker Tischlerei GmbH, 9400 Wolfsberg,
Weißenbachstraße 15 (AT)

(72) Schöpfer:

Michael Schröcker, 9400 Wolfsberg, Schloßstraße 2 (AT)

(51) (54) Klassen; Warenverzeichnis:

Kl. 06-02: **Betten**

(57) Beschreibung vorgelegt

(28) Anzahl der vorgelegten Musterabbildungen: 2

(55) Abbildung (färbig):



(Reg.Nr. 69919)

(11) Reg.Nr. **69920**

(21) Aktenz.: **MU 4/2020**

(22) Anmeldetag: 2020 02 11

(73) Inhaber:

Carmen Bauer, 9141 Eberndorf, Bahnstrasse 15A (AT)

(72) Schöpfer:

Carmen Bauer, 9141 Eberndorf, Bahnstrasse 15A (AT)

(51) (54) Klassen; Warenverzeichnis:

Kl. 11-01: **Schmuck und Juwelierware**

(28) Anzahl der vorgelegten Musterabbildungen: 1

(55) Abbildung (färbig):



(Reg.Nr. 69920)

(11) Reg.Nr. **69921**

(21) Aktenz.: **MU 6/2020**

(22) Anmeldetag: 2020 02 19

(73) Inhaber:

Spannbeton LTD, 1100 Wien, Quellenstraße 79-83/8 (AT)

(72) Schöpfer:

Dr. Regina Hofer, 1070 Wien, Sigmundsgasse 10/1 (AT)

(51) (54) Klassen; Warenverzeichnis:

Kl. 25-02: **Fertigteil für Urnenanlagen**

(57) Beschreibung vorgelegt

(28) Anzahl der vorgelegten Musterabbildungen: 1

(55) Abbildung (färbig):



(Reg.Nr. 69921)

(11) Reg.Nr. **69922**

(21) Aktenz.: **MU 5092/2020**

(22) Anmeldetag: 2020 04 14

(73) Inhaber:

Tobias Resch, 3332 Rosenau am Sonntagberg, Rotte Nöchling 39a (AT)

(72) Schöpfer:

Tobias Resch, 3332 Rosenau am Sonntagberg, Rotte Nöchling 39a (AT)

(51) (54) Klassen; Warenverzeichnis:

Kl. 26-05: **Lampenschirme**

(57) Beschreibung vorgelegt

(28) Anzahl der vorgelegten Musterabbildungen: 3

(55) Abbildung (färbig):



(Reg.Nr. 69922)

(11) Reg.Nr. **69923** (21) Aktenz.: **MU 5094/2020**

(22) Anmeldetag: 2020 04 22

(73) Inhaber:

Bernhard Neuwirth MA MSc D.C.I., 1200 Wien,
Klosterneuburgerstraße 10/16 (AT)

(72) Schöpfer:

Bernhard Neuwirth MA MSc D.C.I., 1200 Wien,
Klosterneuburgerstraße 10/16 (AT)

(51) (54) Klassen; Warenverzeichnis:

Kl. 29-02: **Masken für Beatmungsgeräte,
Atemschutzmasken**

(57) Beschreibung vorgelegt

(28) Anzahl der vorgelegten Musterabbildungen: 3

(55) Abbildung (schwarzweiß):

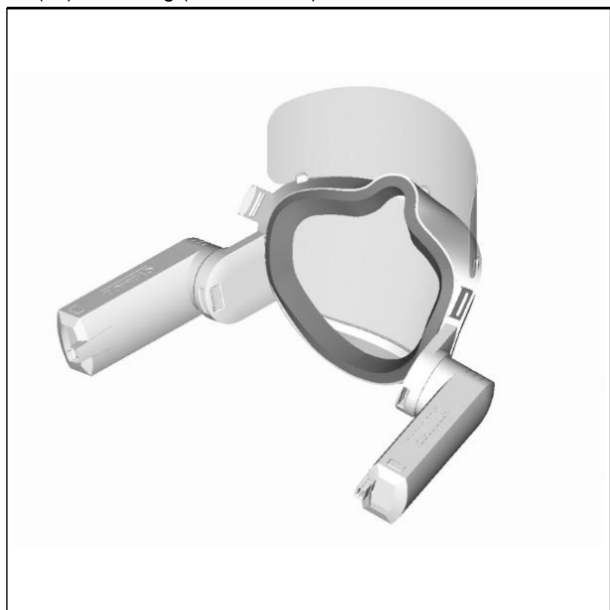

(Reg.Nr. 69923)

(11) Reg.Nr. **69924** (21) Aktenz.: **MU 5095/2020**

(22) Anmeldetag: 2020 04 27

(73) Inhaber:

Gerald Wegl, 3452 Atzenbrugg, Wachauerstraße 11 (AT)

(72) Schöpfer:

Gerald Wegl, 3452 Atzenbrugg, Wachauerstraße 11 (AT)

(51) (54) Klassen; Warenverzeichnis:

Kl. 21-02: **Golfball Hebevorrichtung**

(57) Beschreibung vorgelegt

(28) Anzahl der vorgelegten Musterabbildungen: 1

(55) Abbildung (färbig):



(Reg.Nr. 69924)

Erlöschen

wegen Nichtzahlung der Erneuerungsgebühr:

037593	037605	037608	037611	037613
037615	037616	037617	037619	037620
037621	037625	037626	037627	037628
037629	037630	037632	037633	037634
037639	037658	037802	037803	037827
037928	037929	037946	037947	038524
039934	039935	039936	039937	039938
039939	039940	039941	039942	039943
039944	039945	039946	039947	039948
039949	057151	057161	057216	057217
057218	057219	057220	062413	062414
062415	062416	062417	066353	066588
066660	066661	066662	066663	066664
066665	066666	066667	066668	066669
066670	066671	066672	066673	066674
066675	066676	066677	066678	066679
066680	066681	066682	066683	066684
066685	066686	066687	066688	066689
066690	066691	066692	066694	066695
066696	066697	066698	066699	066700
066701	066702	066703	066704	066705
066706	066707	066708	066709	066710
066711	066712	066713	066714	066715
066733	066734	066735	066736	066737
066738	066755	066809	066810	066811
066812	066813	066814	066815	066816
066817	067230			

Erlöschen

wegen Zeitablauf:

016682	016683	016684	016685	016744
016745	016834	017469	017470	017471

ÖSTERREICHISCHER MUSTERANZEIGER



österreichisches
patentamt

Wien, 20. Juni 2020 / Nr. 6

Erscheint am 20. jedes Monats

Redaktion, Verwaltung und Verlag
im Österreichischen Patentamt
Wien XX., Dresdner Straße 87
Postanschrift: Postfach 95
1200 Wien

Inhalt

- **Registrierungen (69925 bis 69955)**
- **Erlöschen**

Bemerkungen:

Der Schutzbeginn stimmt mit dem Tag der Veröffentlichung und Registrierung des Musters überein.

Die Schutzdauer beträgt fünf Jahre beginnend mit dem Tag der Anmeldung und kann durch rechtzeitige Erneuerung viermal um je fünf Jahre verlängert werden.

Der Musteranmelder kann bis zu zehn verschiedene Musterabbildungen vorlegen. Veröffentlicht wird nur die hierfür vom Anmelder bzw. vom Patentamt ausgewählte Abbildung in schwarzweiß, wobei angegeben ist, ob diese Abbildung farbig oder schwarzweiß vorgelegt wurde.

Die jeweils neben den bibliographischen Daten stehenden Zahlen entsprechen dem WIPO-Standard St. 80 und dienen der zusätzlichen Kennzeichnung dieser Daten.

Kl. = Klasse nach der Klasseneinteilung des Abkommens von Locarno zur Errichtung einer internationalen Klassifikation für gewerbliche Muster und Modelle, BGBl.Nr. 496/1990.

<u>Ländercode</u>							
AD	ANDORRA	DE	DEUTSCHLAND	IN	INDIEN	PA	PANAMA
AE	VEREINIGTE ARABISCHE EMIRATE	DJ	DSCHIBUTI	IQ	IRAK	PE	PERU
AF	AFGHANISTAN	DK	DÄNEMARK	IR	IRAN	PF	FRANZÖSISCH POLYNESIEN
AG	ANTIGUA UND BARBUDA	DM	DOMINICA	IS	ISLAND	PG	PAPUA NEUGUINEA
AI	ANGUILLA	DO	DOMINIKANISCHE REPUBLIK	IT	ITALIEN	PH	PHILIPPINEN
AL	ALBANIEN	DZ	ALGERIEN	JE	JERSEY	PK	PAKISTAN
AM	ARMENIEN	EA	EURASISCHE PATENTORGANISATION (EAPO)	JM	JAMAICA	PL	POLEN
AN	NIEDERLÄNDISCHE ANTILLEN	EC	ECUADOR	JO	JORDANIEN	PR	PUERTO RICO
AO	ANGOLA	EE	ESTLAND	JP	JAPAN	PT	PORTUGAL
AP	AFRIKANISCHE REGIONALE ORGANISATION FÜR GEISTIGES EIGENTUM (ARIPO)	EG	ÄGYPTEN	KE	KENIA	PW	PALAU
AR	ARGENTINIEN	EH	WEST SAHARA	KH	KAMBODSCHA	PY	PARAGUAY
AT	ÖSTERREICH	EM	AMT DER EUROPÄISCHEN UNION FÜR GEISTIGES EIGENTUM (EUIPO)	KI	KIRIBATI	QA	KATAR
AU	AUSTRALIEN	EP	EUROPÄISCHES PATENTAMT	KM	KOMOREN	RE	REUNION
AW	ARUBA	ER	ERITREA	KN	ST. KITTS UND NEVIS	RO	RUMÄNIEN
AZ	ASERBAIDSCHE	ES	SPANIEN	KP	DEMOKRATISCHE VOLKSREPUBLIK KOREA	RS	SERBIEN
BA	BOSNIEN UND HERZEGOWINA	ET	ÄTHIOPIEN	KR	KOREA	RU	RUSSISCHE FÖDERATION
BB	BARBADOS	EU	Europäische Union	KW	KUWAIT	RW	RUANDA
BD	BANGLADESCH	FI	FINNLAND	KY	KAIMANINSELN (CAYMAN ISLANDS)	SA	SAUDIARABIEN
BE	BELGIEN	FJ	FIDSCHI	LA	LAOS	SB	SALOMONEN
BF	BURKINA FASO	FK	FALKLAND INSELN (MALWINEN)	LC	SANTA LUCIA	SC	SEYCHELLEN
BG	BULGARIEN	FO	FÄRÖER INSELN	LI	LIECHTENSTEIN	SD	SUDAN
BH	BAHRAIN	FR	FRANKREICH	LK	SRI LANKA	SE	SCHWEDEN
BI	BURUNDI	GA	GABUN	LR	LIBERIA	SG	SINGAPUR
BJ	BENIN	GB	VEREINIGTES KÖNIGREICH	LS	LESOTHO	SH	SANKT HELENA, ASCENSION UND TRISTAN DA CUNHA
BM	BERMUDA	GC	PATENTAMT DES KOOPERATIONSRATS DER ARABISCHEN STAATEN DES GOLFES (GCC)	LT	LITAUEN	SI	SLOWENIEN
BN	BRUNEI DARUSSALAM	GD	GRENADA	LU	LUXEMBURG	SK	SLOWAKEI
BO	BOLIVIEN, PLURINATIONALER STAAT	GE	GEORGIEN	LV	LETTLAND	SL	SIERRA LEONE
BQ	BONAIRE, SANKT EUSTATIUS UND SABA	GG	GUERNSEY	LY	LYBIEN	SM	SAN MARINO
BR	BRASILIEN	GH	GHANA	MA	MAROKKO	SN	SENEGAL
BS	BAHAMAS	GI	GIBRALTAR	MC	MONACO	SO	SOMALIA
BT	BHUTAN	GL	GRÖNLAND	MD	MOLDAU	SR	SURINAM
BV	BOUVETINSEL	GM	GAMBIA	ME	MONTENEGRO	SS	SÜDSUDAN
BW	BOTSWANA	GN	GUINEA	MG	MADAGASKAR	ST	SÃO TOMÉ UND PRINCIPE
BX	BENELUX MARKENAMT (BOIP)	GP	GUADELOUPE	MH	MARSHALL INSELN	SU	SOWJETUNION/UDSSR
BY	BELARUS (WEIßRUSSLAND)	GQ	ÄQUATORIALGUINEA	ML	MAZEDONIEN	SV	EL SALVADOR
BZ	BELIZE	GR	GRIECHENLAND	MM	MALI	SX	ST. MARTIN (NIEDERLÄNDISCHE VERWALTUNG)
CA	KANADA	GS	SÜDGEORGIEN UND DIE SÜDLICHEN SANDWICHINSELN	MN	MYANMAR	SY	SYRIEN
CD	DEMOKRATISCHE REPUBLIK KONGO	GT	GUATEMALA	MO	MACAO	SZ	ESWATINI
CF	ZENTRALAFRIKANISCHE REPUBLIK	GU	GUAM	MP	NÖRDLICHE MARIANEN	TC	TURKS- UND CAICOSINSELN
CG	KONGO	GW	GUINEA-BISSAU	MR	MAURETANIEN	TD	TSCHAD
CH	SCHWEIZ	GY	GUYANA	MS	MONTSERRAT	TG	TOGO
CI	ELFENBEINKÜSTE	HK	HONGKONG (VERWALTUNG DER VOLKSREPUBLIK CHINA)	MT	MALTA	TH	THAILAND
CK	COOK-INSELN	HN	HONDURAS	MU	MAURITIUS	TJ	TADSCHIKISTAN
CL	CHILE	HR	KROATIEN	MV	MALEDIVEN	TK	TOKELAU
CM	KAMERUN	HT	HAITI	MW	MALAWI	TL	TIMOR-LESTE
CN	CHINA	HU	UNGARN	MX	MEXIKO	TM	TURKMENISTAN
CO	KOLUMBIEN	IB	INTERNATIONALES BÜRO DER WELTORGANISATION FÜR GEISTIGES EIGENTUM (WIPO)	MY	MALAYSIEN	TN	TUNESIEN
CR	COSTA RICA	ID	INDONESIEN	MZ	MOZAMBIQUE	TO	TONGA
CS	TSCHECHISCHE UND SLOWAKISCHE FÖD. REP./CSFR	IE	IRLAND	NA	NAMIBIEN	TR	TÜRKEI
CU	KUBA	IL	ISRAEL	NC	NEU KALEDONIEN	TT	TRINIDAD UND TOBAGO
CV	KAP VERDE	IM	ISLE OF MAN	NE	NIGER	TV	TUVALU
CW	CURAÇAO			NG	NIGERIEN	TW	TAIWAN
CY	ZYPERN			NI	NICARAGUA	TZ	TANSANIA
CZ	TSCHECHIEN			NL	NIEDERLANDE	UA	UKRAINE
DD	DDR (ALT)			NO	NORWEGEN	UG	UGANDA
				NP	NEPAL	UM	UNIONSMARKE
				NR	NAURU	US	VEREINIGTE STAATEN VON AMERIKA
				NZ	NEUSEELAND	UY	URUGUAY
				OA	AFRIKANISCHE ORGANISATION FÜR GEISTIGES EIGENTUM (OAPI)	UZ	USBEKISTAN
				OM	OMAN	VA	VATIKAN

VC SANKT VINCENT UND
DIE GRENADINEN
VE VENEZUELA
VG JUNGFERN-INSELN
(BRITISCH)
VI -- NEU --
VN VIETNAM
VU VANUATU
WF -- NEU --
WO INTERNATIONALES
BÜRO DER
WELTORGANISATION
FÜR GEISTIGES
EIGENTUM (WIPO)
WS SAMOA
XN NORDISCHES PATENT
INSTITUT (NPI)
YE JEMEN
YU JUGOSLAWIEN/SFRJ
ZA SÜDAFRIKA
ZM SAMBIA
ZW ZIMBABWE

Registrierungen

Schutzdauerbeginn: 20. Juni 2020

(11) Reg.Nr. **69925** (21) Aktenz.: **MU 183/2019**

(22) Anmeldetag: 2019 07 22

(30) Priorität:

2019-01-24 DE 402019100096.8

(73) Inhaber:

MAN Truck & Bus SE, 80995 München , Dachauer Straße 667
(DE)

(74) Vertreter:

Schwarz Schönherr Rechtsanwälte KG, 1010 Wien, Parkring 12
(AT)

(51) (54) Klassen; Warenverzeichnis:

Kl. 06-01: **Sitz für Fahrzeuge**

(28) Anzahl der vorgelegten Musterabbildungen: 9

(55) Abbildung (färbig):



(Reg.Nr. 69925)

(11) Reg.Nr. **69926** (21) Aktenz.: **MU 184/2019**

(22) Anmeldetag: 2019 07 22

(30) Priorität:

2019-01-24 DE 402019100096.8

(73) Inhaber:

MAN Truck & Bus SE, 80995 München , Dachauer Straße 667
(DE)

(74) Vertreter:

Schwarz Schönherr Rechtsanwälte KG, 1010 Wien, Parkring 12
(AT)

(51) (54) Klassen; Warenverzeichnis:

Kl. 12-16: **Tür für Fahrzeuge**

(28) Anzahl der vorgelegten Musterabbildungen: 8

(55) Abbildung (färbig):



(Reg.Nr. 69926)

(11) Reg.Nr. **69927** (21) Aktenz.: **MU 185/2019**

(22) Anmeldetag: 2019 07 22

(30) Priorität:

2019-01-24 DE 402019100096.8

(73) Inhaber:

MAN Truck & Bus SE, 80995 München , Dachauer Straße 667
(DE)

(74) Vertreter:

Schwarz Schönherr Rechtsanwälte KG, 1010 Wien, Parkring 12
(AT)

(51) (54) Klassen; Warenverzeichnis:

Kl. 12-16: **Tür für Fahrzeuge**

(28) Anzahl der vorgelegten Musterabbildungen: 8

(55) Abbildung (färbig):



(Reg.Nr. 69927)

(11) Reg.Nr. **69928** (21) Aktenz.: **MU 186/2019**

(22) Anmeldetag: 2019 07 22

(30) Priorität:

2019-01-24 DE 402019100096.8

(73) Inhaber:

MAN Truck & Bus SE, 80995 München , Dachauer Straße 667
(DE)

(74) Vertreter:

Schwarz Schönherr Rechtsanwälte KG, 1010 Wien, Parkring 12
(AT)

(51) (54) Klassen; Warenverzeichnis:

Kl. 12-16: **Cockpit mit Mittelkonsole für Fahrzeuge**

(28) Anzahl der vorgelegten Musterabbildungen: 8

(55) Abbildung (färbig):



(Reg.Nr. 69928)

(11) Reg.Nr. **69929** (21) Aktenz.: **MU 187/2019**

(22) Anmeldetag: 2019 07 22

(30) Priorität:

2019-01-24 DE 402019100096.8

(73) Inhaber:

MAN Truck & Bus SE, 80995 München , Dachauer Straße 667
(DE)

(74) Vertreter:

Schwarz Schönherr Rechtsanwälte KG, 1010 Wien, Parkring 12
(AT)

(51) (54) Klassen; Warenverzeichnis:

Kl. 12-16: **Cockpit mit Mittelkonsole für Fahrzeuge**

(28) Anzahl der vorgelegten Musterabbildungen: 8

(55) Abbildung (färbig):

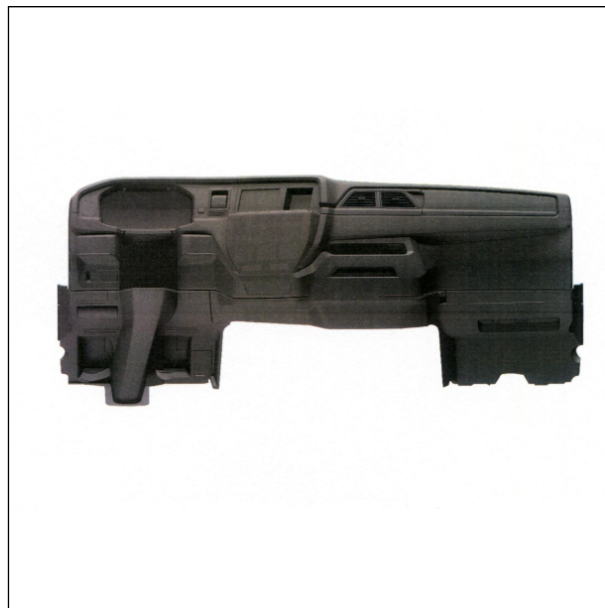

(Reg.Nr. 69929)

(11) Reg.Nr. **69930** (21) Aktenz.: **MU 188/2019**

(22) Anmeldetag: 2019 07 22

(30) Priorität:

2019-01-24 DE 402019100096.8

(73) Inhaber:

MAN Truck & Bus SE, 80995 München , Dachauer Straße 667
(DE)

(74) Vertreter:

Schwarz Schönherr Rechtsanwälte KG, 1010 Wien, Parkring 12
(AT)

(51) (54) Klassen; Warenverzeichnis:

Kl. 12-16: **Cockpit mit Mittelkonsole für Fahrzeuge**

(28) Anzahl der vorgelegten Musterabbildungen: 8

(55) Abbildung (färbig):



(Reg.Nr. 69930)

(11) Reg.Nr. **69931** (21) Aktenz.: **MU 189/2019**

(22) Anmeldetag: 2019 07 22

(30) Priorität:

2019-01-24 DE 402019100096.8

(73) Inhaber:

MAN Truck & Bus SE, 80995 München , Dachauer Straße 667
(DE)

(74) Vertreter:

Schwarz Schönherr Rechtsanwälte KG, 1010 Wien, Parkring 12
(AT)

(51) (54) Klassen; Warenverzeichnis:

Kl. 12-16: **Cockpit mit Mittelkonsole für Fahrzeuge**

(28) Anzahl der vorgelegten Musterabbildungen: 8

(55) Abbildung (färbig):



(Reg.Nr. 69931)



(Reg.Nr. 69932)

(11) Reg.Nr. **69932** (21) Aktenz.: **MU 190/2019**

(22) Anmeldetag: 2019 07 22

(30) Priorität:

2019-01-24 DE 402019100096.8

(73) Inhaber:

MAN Truck & Bus SE, 80995 München , Dachauer Straße 667
(DE)

(74) Vertreter:

Schwarz Schönherr Rechtsanwälte KG, 1010 Wien, Parkring 12
(AT)

(51) (54) Klassen; Warenverzeichnis:

Kl. 12-16: **Ablagefach für Fahrzeuge**

(28) Anzahl der vorgelegten Musterabbildungen: 8

(55) Abbildung (färbig):

(11) Reg.Nr. **69933**

(21) Aktenz.: **MU 191/2019**

(22) Anmeldetag: 2019 07 22

(30) Priorität:

2019-01-24 DE 402019100096.8

(73) Inhaber:

MAN Truck & Bus SE, 80995 München , Dachauer Straße 667
(DE)

(74) Vertreter:

Schwarz Schönherr Rechtsanwälte KG, 1010 Wien, Parkring 12
(AT)

(51) (54) Klassen; Warenverzeichnis:

Kl. 12-16: **Ablagefach für Fahrzeuge**

(28) Anzahl der vorgelegten Musterabbildungen: 8

(55) Abbildung (färbig):



(Reg.Nr. 69933)

(11) Reg.Nr. **69934**

(21) Aktenz.: **MU 192/2019**

(22) Anmeldetag: 2019 07 22

(30) Priorität:

2019-01-24 DE 402019100096.8

(73) Inhaber:

MAN Truck & Bus SE, 80995 München , Dachauer Straße 667
(DE)

(74) Vertreter:

Schwarz Schönherr Rechtsanwälte KG, 1010 Wien, Parkring 12
(AT)

(51) (54) Klassen; Warenverzeichnis:

Kl. 12-16: **Ablagefach für Fahrzeuge**

(28) Anzahl der vorgelegten Musterabbildungen: 8

(55) Abbildung (färbig):



(Reg.Nr. 69934)



(Reg.Nr. 69935)

(11) Reg.Nr. **69935** (21) Aktenz.: **MU 193/2019**

(22) Anmeldetag: 2019 07 22

(30) Priorität:

2019-01-24 DE 402019100096.8

(73) Inhaber:

MAN Truck & Bus SE, 80995 München , Dachauer Straße 667
(DE)

(74) Vertreter:

Schwarz Schönherr Rechtsanwälte KG, 1010 Wien, Parkring 12
(AT)

(51) (54) Klassen; Warenverzeichnis:

Kl. 12-16: **Ablagefach für Fahrzeuge**

(28) Anzahl der vorgelegten Musterabbildungen: 8

(55) Abbildung (färbig):

(11) Reg.Nr. **69936**

(21) Aktenz.: **MU 194/2019**

(22) Anmeldetag: 2019 07 22

(30) Priorität:

2019-01-24 DE 402019100096.8

(73) Inhaber:

MAN Truck & Bus SE, 80995 München , Dachauer Straße 667
(DE)

(74) Vertreter:

Schwarz Schönherr Rechtsanwälte KG, 1010 Wien, Parkring 12
(AT)

(51) (54) Klassen; Warenverzeichnis:

Kl. 12-16: **Ablagefach für Fahrzeuge**

(28) Anzahl der vorgelegten Musterabbildungen: 8

(55) Abbildung (färbig):



(Reg.Nr. 69936)

(11) Reg.Nr. **69937**

(21) Aktenz.: **MU 195/2019**

(22) Anmeldetag: 2019 07 22

(30) Priorität:

2019-01-24 DE 402019100097.8

(73) Inhaber:

MAN Truck & Bus SE, 80995 München , Dachauer Straße 667
(DE)

(74) Vertreter:

Schwarz Schönherr Rechtsanwälte KG, 1010 Wien, Parkring 12
(AT)

(51) (54) Klassen; Warenverzeichnis:

Kl. 12-16: **Rückspiegel**

(28) Anzahl der vorgelegten Musterabbildungen: 8

(55) Abbildung (färbig):



(Reg.Nr. 69937)



(Reg.Nr. 69938)

(11) Reg.Nr. **69938** (21) Aktenz.: **MU 196/2019**

(22) Anmeldetag: 2019 07 22

(30) Priorität:

2019-01-24 DE 402019100097.8

(73) Inhaber:

MAN Truck & Bus SE, 80995 München , Dachauer Straße 667
(DE)

(74) Vertreter:

Schwarz Schönherr Rechtsanwälte KG, 1010 Wien, Parkring 12
(AT)

(51) (54) Klassen; Warenverzeichnis:

Kl. 12-16: **Rückspiegel**

(28) Anzahl der vorgelegten Musterabbildungen: 8

(55) Abbildung (färbig):

(11) Reg.Nr. **69939**

(21) Aktenz.: **MU 5/2020**

(22) Anmeldetag: 2020 02 19

(73) Inhaber:

Marija Radic, 4030 Linz, Bauerstraße 24 (AT)

(72) Schöpfer:

Marija Radic, 4030 Linz, Bauerstraße 24 (AT)

(51) (54) Klassen; Warenverzeichnis:

Kl. 32-00: **Grafik, Verzierung**

(57) Beschreibung vorgelegt

(28) Anzahl der vorgelegten Musterabbildungen: 1

(55) Abbildung (schwarzweiß):

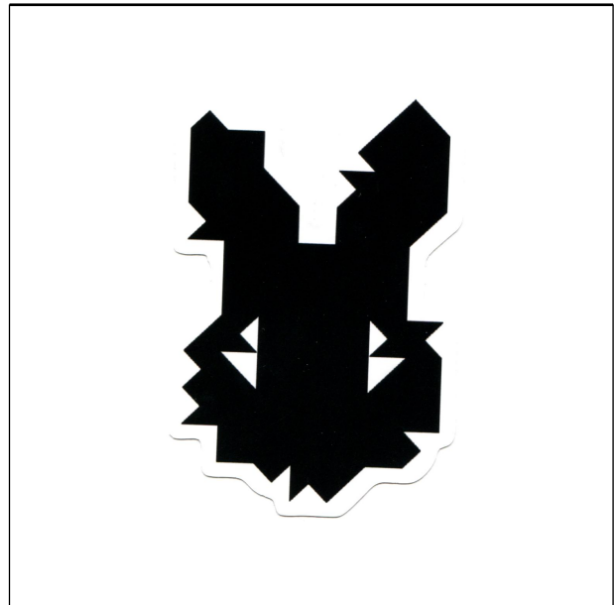

(Reg.Nr. 69939)

(11) Reg.Nr. **69940**

(21) Aktenz.: **MU 5056/2020**

(22) Anmeldetag: 2020 03 03

(73) Inhaber:

T-base OG, 8410 Wildon, Grafenkogelstrasse 22 (AT)

(74) Vertreter:

(Zustellbevollmächtigter) Stefan Graupner, 8435 Wagna,
Eisenbahnerstrasse 22 (AT)

(72) Schöpfer:

Stefan Graupner, 8435 Wagna, Eisenbahnerstrasse 20 (AT)

(51) (54) Klassen; Warenverzeichnis:

Kl. 32-00: **Grafiken**

(57) Beschreibung vorgelegt

(28) Anzahl der vorgelegten Musterabbildungen: 1

(55) Abbildung (schwarzweiß):

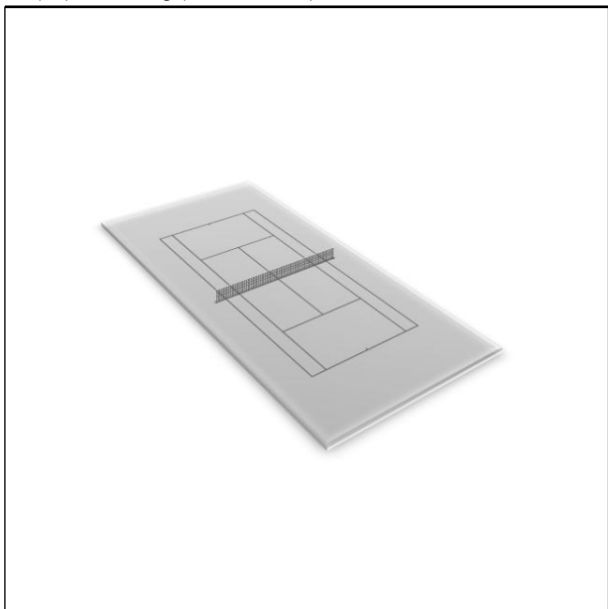

(Reg.Nr. 69940)

(11) Reg.Nr. **69941** (21) Aktenz.: **MU 5060/2020**

(22) Anmeldetag: 2020 03 19

(73) Inhaber:

Siegmund Thaler, 6020 Innsbruck, General-Eccher -Straße
9/C30 (AT)

(72) Schöpfer:

Siegmund Thaler, 6020 Innsbruck, General-Eccher -Straße
9/C30 (AT)

(51) (54) Klassen; Warenverzeichnis:

Kl. 31-00: **Gerät zur Wasseraufbereitung**

(28) Anzahl der vorgelegten Musterabbildungen: 3

(55) Abbildung (färbig):



(Reg.Nr. 69941)

(11) Reg.Nr. **69942** (21) Aktenz.: **MU 5085/2020**

(22) Anmeldetag: 2020 04 03

(30) Priorität:

2020-03-31 DE 40 2020 100 321.2

(73) Inhaber:

Oberland M & V GmbH, 88410 Bad Wurzach, Oberriedstraße
7 (DE)

(74) Vertreter:

Schwarz & Partner Patentanwälte OG, 1010 Wien,
Wipplingerstraße 30 (AT)

(51) (54) Klassen; Warenverzeichnis:

Kl. 09-03: **Flaschenkasten**

(57) Beschreibung vorgelegt

(28) Anzahl der vorgelegten Musterabbildungen: 5

(55) Abbildung (schwarzweiß):

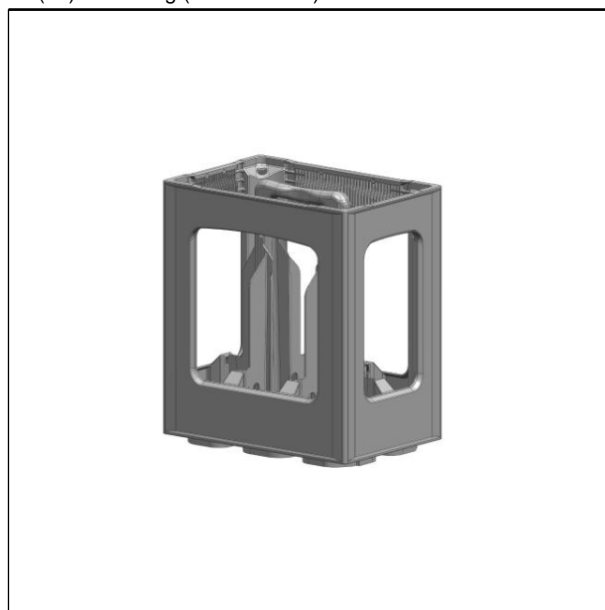

(Reg.Nr. 69942)

(11) Reg.Nr. **69943** (21) Aktenz.: **MU 5086/2020**

(22) Anmeldetag: 2020 04 03

(30) Priorität:

2020-03-31 DE 40 2020 100 321.2

(73) Inhaber:

Oberland M & V GmbH, 88410 Bad Wurzach, Oberriedstraße
7 (DE)

(74) Vertreter:

Schwarz & Partner Patentanwälte OG, 1010 Wien,
Wipplingerstraße 30 (AT)

(51) (54) Klassen; Warenverzeichnis:

Kl. 09-03: **Flaschenkasten**

(57) Beschreibung vorgelegt

(28) Anzahl der vorgelegten Musterabbildungen: 5

(55) Abbildung (schwarzweiß):



(Reg.Nr. 69943)

(11) Reg.Nr. **69944** (21) Aktenz.: **MU 5087/2020**

(22) Anmeldetag: 2020 04 03

(30) Priorität:

2020-03-31 DE 40 2020 100 321.2

(73) Inhaber:

Oberland M & V GmbH, 88410 Bad Wurzach, Oberriedstraße 7 (DE)

(74) Vertreter:

Schwarz & Partner Patentanwälte OG, 1010 Wien, Wipplingerstraße 30 (AT)

(51) (54) Klassen; Warenverzeichnis:

Kl. 09-03: **Flaschenkasten**

(57) Beschreibung vorgelegt

(28) Anzahl der vorgelegten Musterabbildungen: 5

(55) Abbildung (schwarzweiß):



(Reg.Nr. 69944)

(11) Reg.Nr. **69945** (21) Aktenz.: **MU 15/2020**

(22) Anmeldetag: 2020 04 06

(73) Inhaber:

Hakim Mourad, 5400 Hallein, Pfarrhofgutweg 12/2 (AT)

(51) (54) Klassen; Warenverzeichnis:

Kl. 21-02: **Mobilitätsständer, Halter mit Mobilitätstrainingsball**

(57) Beschreibung vorgelegt

(28) Anzahl der vorgelegten Musterabbildungen: 3

(55) Abbildung (färbig):



(Reg.Nr. 69945)

(11) Reg.Nr. **69946** (21) Aktenz.: **MU 9/2020**

(22) Anmeldetag: 2020 04 14

(73) Inhaber:

CHC-Kunststofftechnik e.U., 7121 WEIDEN AM SEE, Rosenberggasse 33 (AT)

(72) Schöpfer:

Christian Herzog, 7121 Weiden am See, Rosenberggasse 33 (AT)

(51) (54) Klassen; Warenverzeichnis:

Kl. 16-06: **Schutzbrille**

(57) Beschreibung vorgelegt

(28) Anzahl der vorgelegten Musterabbildungen: 4

(55) Abbildung (schwarzweiß):

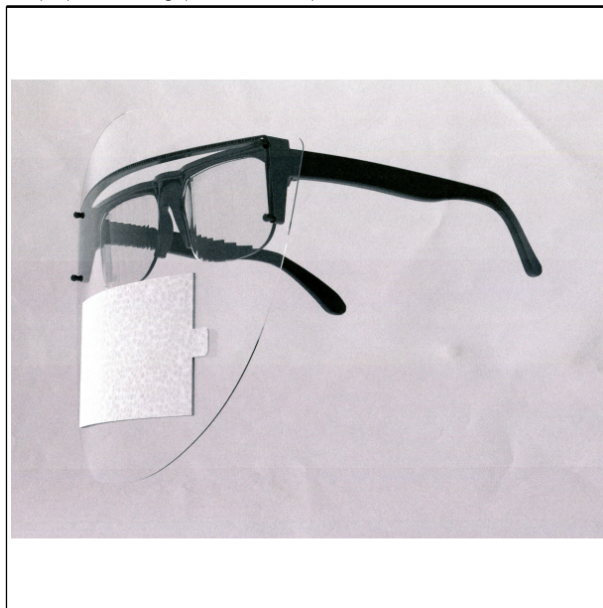

(Reg.Nr. 69946)

(11) Reg.Nr. **69947** (21) Aktenz.: **MU 10/2020**

(22) Anmeldetag: 2020 04 15

(73) Inhaber:

CHC-Kunststofftechnik e.U., 7121 WEIDEN AM SEE,
Rosenberggasse 33 (AT)

(72) Schöpfer:

Christian Herzog, 7121 Weiden am See, Rosenberggasse 33
(AT)

(51) (54) Klassen; Warenverzeichnis:

Kl. 16-06: **Schutzbrille**

(57) Beschreibung vorgelegt

(28) Anzahl der vorgelegten Musterabbildungen: 2

(55) Abbildung (schwarzweiß):



(Reg.Nr. 69947)

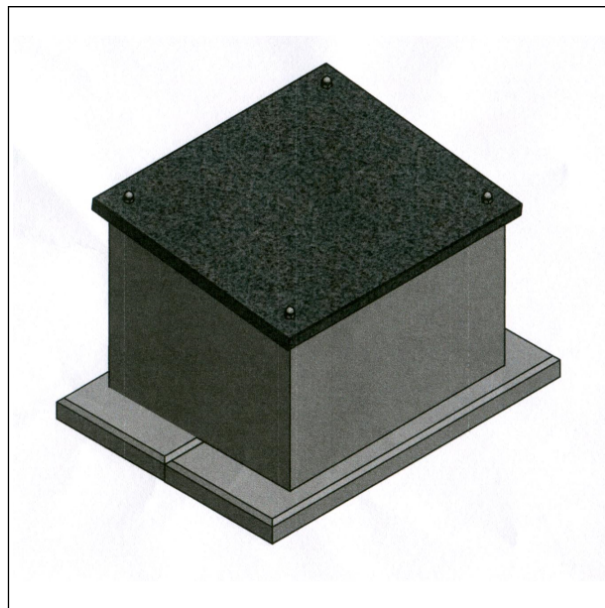

(Reg.Nr. 69948)

(11) Reg.Nr. **69949** (21) Aktenz.: **MU 12/2020**

(22) Anmeldetag: 2020 04 16

(73) Inhaber:

Spannbeton LTD, 1100 Wien, Quellenstraße 79-83/8 (AT)

(72) Schöpfer:

Dr. Regina Hofer, 1070 Wien, Sigmundgasse 10/1 (AT)

(51) (54) Klassen; Warenverzeichnis:

Kl. 25-02: **Urnenanlagen, Fertigteile für Urnenanlage**

(28) Anzahl der vorgelegten Musterabbildungen: 1

(55) Abbildung (schwarzweiß):

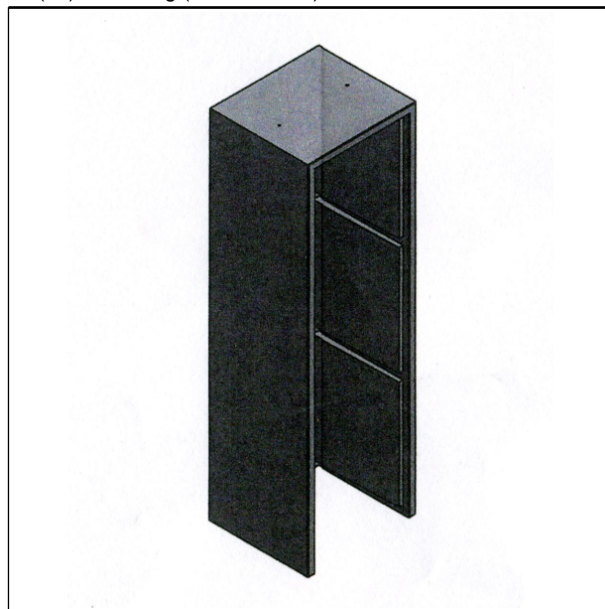

(Reg.Nr. 69949)

(11) Reg.Nr. **69948** (21) Aktenz.: **MU 11/2020**

(22) Anmeldetag: 2020 04 16

(73) Inhaber:

Spannbeton LTD, 1100 Wien, Quellenstraße 79-83/8 (AT)

(72) Schöpfer:

Dr. Regina Hofer, 1070 Wien, Sigmundgasse 10/1 (AT)

(51) (54) Klassen; Warenverzeichnis:

Kl. 25-02: **Urnenanlagen, Fertigteile für Urnenanlage**

(28) Anzahl der vorgelegten Musterabbildungen: 1

(55) Abbildung (schwarzweiß):

(11) Reg.Nr. **69950** (21) Aktenz.: **MU 13/2020**

(22) Anmeldetag: 2020 04 16

(73) Inhaber:

Spannbeton LTD, 1100 Wien, Quellenstraße 79-83/8 (AT)

(72) Schöpfer:

Dr. Regina Hofer, 1070 Wien, Sigmundgasse 10/1 (AT)

(51) (54) Klassen; Warenverzeichnis:

Kl. 25-02: **Urnenanlagen, Fertigteile für Urnenanlage**

(28) Anzahl der vorgelegten Musterabbildungen: 1

(55) Abbildung (färbig):



(Reg.Nr. 69950)

(11) Reg.Nr. **69951**

(21) Aktenz.: **MU 14/2020**

(22) Anmeldetag: 2020 04 16

(73) Inhaber:

Spannbeton LTD, 1100 Wien, Quellenstraße 79-83/8 (AT)

(72) Schöpfer:

Dr. Regina Hofer, 1070 Wien, Sigmundgasse 10/1 (AT)

(51) (54) Klassen; Warenverzeichnis:

Kl. 25-02: **Urnenanlagen, Fertigteile für Urnenanlage**

(28) Anzahl der vorgelegten Musterabbildungen: 2

(55) Abbildung (schwarzweiß):

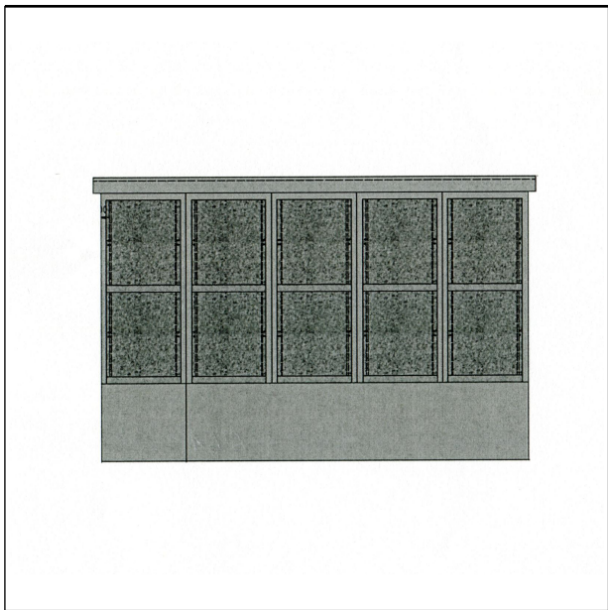

(Reg.Nr. 69951)

(11) Reg.Nr. **69952**

(21) Aktenz.: **MU 5097/2020**

(22) Anmeldetag: 2020 05 01

(73) Inhaber:

Margarete Zelinsky, 1120 Wien, Schönbrunner Allee 17/1 (AT)

(72) Schöpfer:

Margarete Zelinsky, 1120 Wien, Schönbrunner Allee 17/1 (AT)

(51) (54) Klassen; Warenverzeichnis:

Kl. 11-01: **Broschen**

(57) Beschreibung vorgelegt

(28) Anzahl der vorgelegten Musterabbildungen: 1

(55) Abbildung (färbig):



(Reg.Nr. 69952)

(11) Reg.Nr. **69953**

(21) Aktenz.: **MU 5100/2020**

(22) Anmeldetag: 2020 05 10

(73) Inhaber:

Bernd Resch, 8463 Leutschach, Schlossberg 89 (AT)

(72) Schöpfer:

Bernd Resch, 8463 Leutschach, Schlossberg 89 (AT)

(51) (54) Klassen; Warenverzeichnis:

Kl. 07-06: **Ölfläschchen**

Kl. 09-02: **Fäßchen, Tönnchen**

(57) Beschreibung vorgelegt

(28) Anzahl der vorgelegten Musterabbildungen: 1

(55) Abbildung (färbig):



(Reg.Nr. 69953)

(11) Reg.Nr. **69954** (21) Aktenz.: **MU 5102/2020**

(22) Anmeldetag: 2020 05 12

(73) Inhaber:

Timo Quehenberger, 5541 Altenmarkt im Pongau,
Habersattwiesenweg 11/3 (AT)

(72) Schöpfer:

Timo Quehenberger, 5541 Altenmarkt im Pongau,
Habersattwiesenweg 11/3 (AT)

(51) (54) Klassen; Warenverzeichnis:

Kl. 32-00: **Logos, Grafische Symbole, Zierelemente für
Oberflächen**

(57) Beschreibung vorgelegt

(28) Anzahl der vorgelegten Musterabbildungen: 1

(55) Abbildung (schwarzweiß):

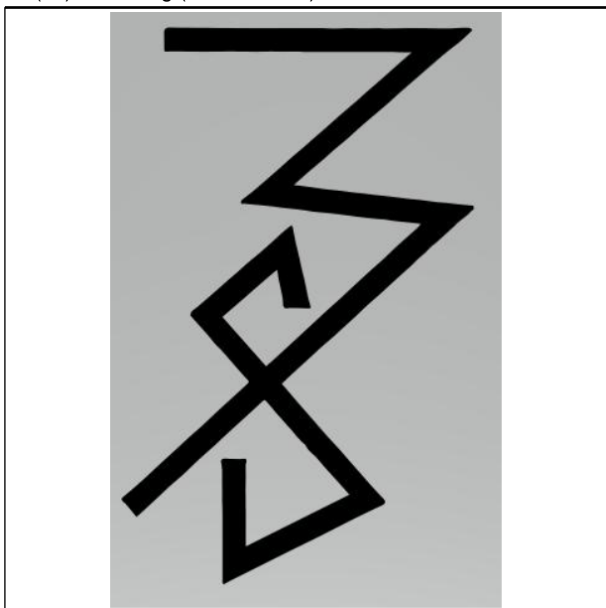

(Reg.Nr. 69954)

(11) Reg.Nr. **69955** (21) Aktenz.: **MU 5103/2020**

(22) Anmeldetag: 2020 05 12

(73) Inhaber:

Timo Quehenberger, 5541 Altenmarkt im Pongau,
Habersattwiesenweg 11/3 (AT)

(72) Schöpfer:

Timo Quehenberger, 5541 Altenmarkt im Pongau,
Habersattwiesenweg 11/3 (AT)

(51) (54) Klassen; Warenverzeichnis:

Kl. 32-00: **Logos, Grafische Symbole, Zierelemente für
Oberflächen**

(57) Beschreibung vorgelegt

(28) Anzahl der vorgelegten Musterabbildungen: 1

(55) Abbildung (schwarzweiß):

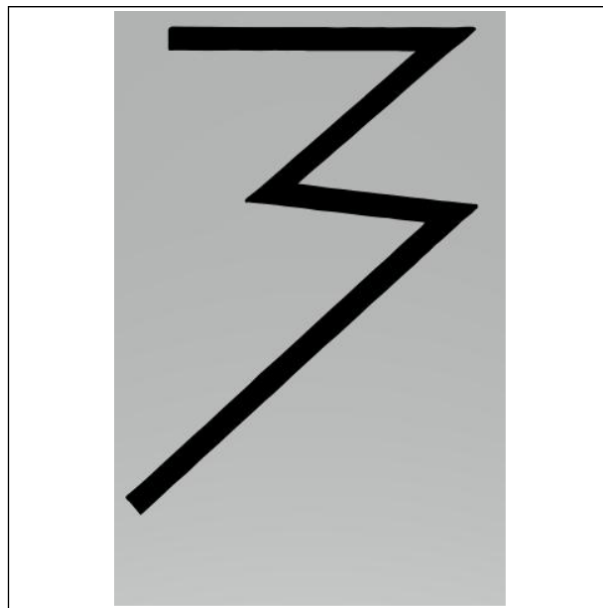

(Reg.Nr. 69955)

Erlöschen

wegen Nichtzahlung der Erneuerungsgebühr:

038100	038371	038372	038373	039024
039025	039026	057186	057187	057188
057292	057293	057294	057295	066756
066757	066758	066759	066761	066762
066763	066764	066765	066766	066767
066776	066777	066819	066836	066837
066838	066839	066840	066841	

Erlöschen

wegen Zeitablauf:

016941	016944	017065	017475
--------	--------	--------	--------

ÖSTERREICHISCHER MUSTERANZEIGER



österreichisches
patentamt

Wien, 20. Juli 2020 / Nr. 7

Erscheint am 20. jedes Monats

Redaktion, Verwaltung und Verlag
im Österreichischen Patentamt
Wien XX., Dresdner Straße 87
Postanschrift: Postfach 95
1200 Wien

Inhalt

- **Registrierungen (69956 bis 69965)**
- **Wiederaufleben**
- **Erlöschen**

Bemerkungen:

Der Schutzbeginn stimmt mit dem Tag der Veröffentlichung und Registrierung des Musters überein.

Die Schutzdauer beträgt fünf Jahre beginnend mit dem Tag der Anmeldung und kann durch rechtzeitige Erneuerung viermal um je fünf Jahre verlängert werden.

Der Musteranmelder kann bis zu zehn verschiedene Musterabbildungen vorlegen. Veröffentlicht wird nur die hierfür vom Anmelder bzw. vom Patentamt ausgewählte Abbildung in schwarzweiß, wobei angegeben ist, ob diese Abbildung farbig oder schwarzweiß vorgelegt wurde.

Die jeweils neben den bibliographischen Daten stehenden Zahlen entsprechen dem WIPO-Standard St. 80 und dienen der zusätzlichen Kennzeichnung dieser Daten.

Kl. = Klasse nach der Klasseneinteilung des Abkommens von Locarno zur Errichtung einer internationalen Klassifikation für gewerbliche Muster und Modelle, BGBl.Nr. 496/1990.

<u>Ländercode</u>							
AD	ANDORRA	DE	DEUTSCHLAND	IN	INDIEN	PA	PANAMA
AE	VEREINIGTE ARABISCHE EMIRATE	DJ	DSCHIBUTI	IQ	IRAK	PE	PERU
AF	AFGHANISTAN	DK	DÄNEMARK	IR	IRAN	PF	FRANZÖSISCH POLYNESIEN
AG	ANTIGUA UND BARBUDA	DM	DOMINICA	IS	ISLAND	PG	PAPUA NEUGUINEA
AI	ANGUILLA	DO	DOMINIKANISCHE REPUBLIK	IT	ITALIEN	PH	PHILIPPINEN
AL	ALBANIEN	DZ	ALGERIEN	JE	JERSEY	PK	PAKISTAN
AM	ARMENIEN	EA	EURASISCHE PATENTORGANISATION (EAPO)	JM	JAMAICA	PL	POLEN
AN	NIEDERLÄNDISCHE ANTILLEN	EC	ECUADOR	JO	JORDANIEN	PR	PUERTO RICO
AO	ANGOLA	EE	ESTLAND	JP	JAPAN	PT	PORTUGAL
AP	AFRIKANISCHE REGIONALE ORGANISATION FÜR GEISTIGES EIGENTUM (ARIPO)	EG	ÄGYPTEN	KE	KENIA	PW	PALAU
AR	ARGENTINIEN	EH	WEST SAHARA	KH	KAMBODSCHA	PY	PARAGUAY
AT	ÖSTERREICH	EM	AMT DER EUROPÄISCHEN UNION FÜR GEISTIGES EIGENTUM (EUIPO)	KI	KIRIBATI	QA	KATAR
AU	AUSTRALIEN	EP	EUROPÄISCHES PATENTAMT	KM	KOMOREN	RE	REUNION
AW	ARUBA	ER	ERITREA	KN	ST. KITTS UND NEVIS	RO	RUMÄNIEN
AZ	ASERBAIDSCHE	ES	SPANIEN	KP	DEMOKRATISCHE VOLKSREPUBLIK KOREA	RS	SERBIEN
BA	BOSNIEN UND HERZEGOWINA	ET	ÄTHIOPIEN	KR	KOREA	RU	RUSSISCHE FÖDERATION
BB	BARBADOS	EU	Europäische Union	KW	KUWAIT	RW	RUANDA
BD	BANGLADESCH	FI	FINNLAND	KY	KAIMANINSELN (CAYMAN ISLANDS)	SA	SAUDIARABIEN
BE	BELGIEN	FJ	FIDSCHI	LA	LAOS	SB	SALOMONEN
BF	BURKINA FASO	FK	FALKLAND INSELN (MALWINEN)	LC	SANTA LUCIA	SC	SEYCHELLEN
BG	BULGARIEN	FO	FÄRÖER INSELN	LI	LIECHTENSTEIN	SD	SUDAN
BH	BAHRAIN	FR	FRANKREICH	LK	SRI LANKA	SE	SCHWEDEN
BI	BURUNDI	GA	GABUN	LR	LIBERIA	SG	SINGAPUR
BJ	BENIN	GB	VEREINIGTES KÖNIGREICH	LS	LESOTHO	SH	SANKT HELENA, ASCENSION UND TRISTAN DA CUNHA
BM	BERMUDA	GC	PATENTAMT DES KOOPERATIONSRATS DER ARABISCHEN STAATEN DES GOLFES (GCC)	LT	LITAUEN	SI	SLOWENIEN
BN	BRUNEI DARUSSALAM	GD	GRENADA	LU	LUXEMBURG	SK	SLOWAKEI
BO	BOLIVIEN, PLURINATIONALER STAAT	GE	GEORGIEN	LV	LETTLAND	SL	SIERRA LEONE
BQ	BONAIRE, SANKT EUSTATIUS UND SABA	GG	GUERNSEY	LY	LYBIEN	SM	SAN MARINO
BR	BRASILIEN	GH	GHANA	MA	MAROKKO	SN	SENEGAL
BS	BAHAMAS	GI	GIBRALTAR	MC	MONACO	SO	SOMALIA
BT	BHUTAN	GL	GRÖNLAND	MD	MOLDAU	SR	SURINAM
BV	BOUVETINSEL	GM	GAMBIA	ME	MONTENEGRO	SS	SÜDSUDAN
BW	BOTSWANA	GN	GUINEA	MG	MADAGASKAR	ST	SÃO TOMÉ UND PRINCIPE
BX	BENELUX MARKENAMT (BOIP)	GP	GUADELOUPE	MH	MARSHALL INSELN	SU	SOWJETUNION/UDSSR
BY	BELARUS (WEIßRUSSLAND)	GQ	ÄQUATORIALGUINEA	ML	MAZEDONIEN	SV	EL SALVADOR
BZ	BELIZE	GR	GRIECHENLAND	MK	MALI	SX	ST. MARTIN (NIEDERLÄNDISCHE VERWALTUNG)
CA	KANADA	GS	SÜDGEORGIEN UND DIE SÜDLICHEN SANDWICHINSELN	MM	MYANMAR	SY	SYRIEN
CD	DEMOKRATISCHE REPUBLIK KONGO	GT	GUATEMALA	MN	MONGOLEI	SZ	ESWATINI
CF	ZENTRALAFRIKANISCHE REPUBLIK	GU	GUAM	MO	MACAO	TC	TURKS- UND CAICOSINSELN
CG	KONGO	GW	GUINEA-BISSAU	MP	NÖRDLICHE MARIANEN	TD	TSCHAD
CH	SCHWEIZ	GY	GUYANA	MR	MAURETANIEN	TG	TOGO
CI	ELFENBEINKÜSTE	HK	HONGKONG (VERWALTUNG DER VOLKSREPUBLIK CHINA)	MS	MONTSERRAT	TH	THAILAND
CK	COOK-INSELN	HN	HONDURAS	MU	MAURITIUS	TJ	TADSCHIKISTAN
CL	CHILE	HR	KROATIEN	MV	MALEDIVEN	TK	TOKELAU
CM	KAMERUN	HT	HAITI	MW	MALAWI	TL	TIMOR-LESTE
CN	CHINA	HU	UNGARN	MX	MEXIKO	TM	TURKMENISTAN
CO	KOLUMBIEN	IB	INTERNATIONALES BÜRO DER WELTORGANISATION FÜR GEISTIGES EIGENTUM (WIPO)	MY	MALAYSIEN	TN	TUNESIEN
CR	COSTA RICA	ID	INDONESIEN	MZ	MOZAMBIQUE	TO	TONGA
CS	TSCHECHISCHE UND SLOWAKISCHE FÖD. REP./CSFR	IE	IRLAND	NA	NAMIBIEN	TR	TÜRKEI
CU	KUBA	IL	ISRAEL	NC	NEU KALEDONIEN	TT	TRINIDAD UND TOBAGO
CV	KAP VERDE	IM	ISLE OF MAN	NE	NIGER	TV	TUVALU
CW	CURAÇAO			NG	NIGERIEN	TW	TAIWAN
CY	ZYPERN			NI	NICARAGUA	TZ	TANSANIA
CZ	TSCHECHIEN			NL	NIEDERLANDE	UA	UKRAINE
DD	DDR (ALT)			NO	NORWEGEN	UG	UGANDA
				NP	NEPAL	UM	UNIONSMARKE
				NR	NAURU	US	VEREINIGTE STAATEN VON AMERIKA
				NZ	NEUSEELAND	UY	URUGUAY
				OA	AFRIKANISCHE ORGANISATION FÜR GEISTIGES EIGENTUM (OAPI)	UZ	USBEKISTAN
				OM	OMAN	VA	VATIKAN

VC SANKT VINCENT UND
DIE GRENADINEN
VE VENEZUELA
VG JUNGFERN-INSELN
(BRITISCH)
VI -- NEU --
VN VIETNAM
VU VANUATU
WF -- NEU --
WO INTERNATIONALES
BÜRO DER
WELTORGANISATION
FÜR GEISTIGES
EIGENTUM (WIPO)
WS SAMOA
XN NORDISCHES PATENT
INSTITUT (NPI)
YE JEMEN
YU JUGOSLAWIEN/SFRJ
ZA SÜDAFRIKA
ZM SAMBIA
ZW ZIMBABWE

Registrierungen

Schutzdauerbeginn: 20. Juli 2020

(11) Reg.Nr. **69956** (21) Aktenz.: **MU 247/2019**

(22) Anmeldetag: 2019 07 24

(30) Priorität:

2019-01-24 DE 402019100097.6

(73) Inhaber:

MAN Truck & Bus SE, 80995 München , Dachauer Straße 667
(DE)

(74) Vertreter:

Schwarz Schönherr Rechtsanwälte KG, 1010 Wien, Parking 12
(AT)

(51) (54) Klassen; Warenverzeichnis:

Kl. 12-16: **Stoßfänger für Fahrzeuge**

(28) Anzahl der vorgelegten Musterabbildungen: 8

(55) Abbildung (färbig):

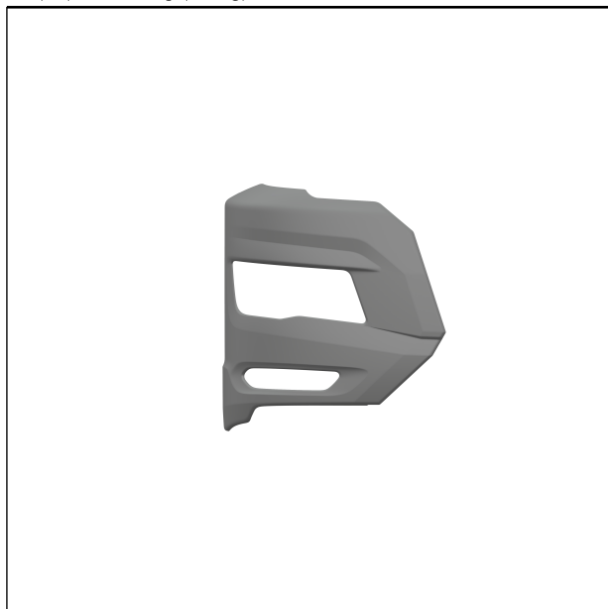

(Reg.Nr. 69956)

(11) Reg.Nr. **69957** (21) Aktenz.: **MU 248/2019**

(22) Anmeldetag: 2019 07 24

(30) Priorität:

2019-01-24 DE 402019100097.6

(73) Inhaber:

MAN Truck & Bus SE, 80995 München , Dachauer Straße 667
(DE)

(74) Vertreter:

Schwarz Schönherr Rechtsanwälte KG, 1010 Wien, Parking 12
(AT)

(51) (54) Klassen; Warenverzeichnis:

Kl. 12-16: **Stoßfänger für Fahrzeuge**

(28) Anzahl der vorgelegten Musterabbildungen: 8

(55) Abbildung (färbig):

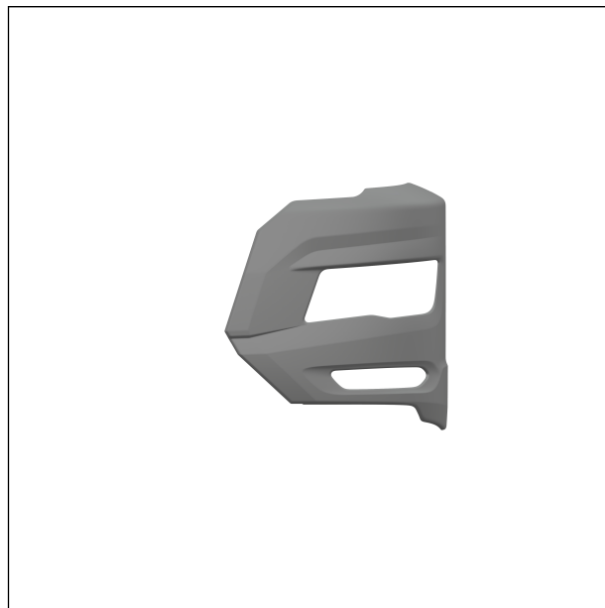

(Reg.Nr. 69957)

(11) Reg.Nr. **69958** (21) Aktenz.: **MU 5046/2020**

(22) Anmeldetag: 2020 02 18

(30) Priorität:

2019-10-20 DE 402019203366.5

(73) Inhaber:

Jeanette Weinig, 64823 Groß Umstadt, Am Hainrich 20 (DE)

Michael Kinz, 64823 Groß-Umstadt, Am Hainrich 20 (DE)

(74) Vertreter:

(Zustellbevollmächtigte) Marlene Böhm, 6943 Riefensberg,
Egging 99 (AT)

(72) Schöpfer:

Jeanette Weinig, 64823 Groß Umstadt, Am Hainrich 20 (DE)

(51) (54) Klassen; Warenverzeichnis:

Kl. 07-01: **Trinkgläser**

Kl. 07-09: **Halter für Trinkbecher**

(57) Beschreibung vorgelegt

(28) Anzahl der vorgelegten Musterabbildungen: 4

(55) Abbildung (färbig):

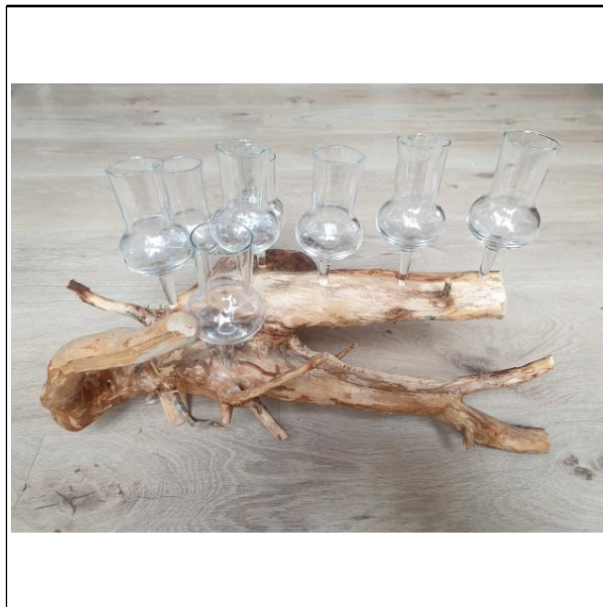

(Reg.Nr. 69958)

(11) Reg.Nr. **69959** (21) Aktenz.: **MU 5047/2020**
(22) Anmeldetag: 2020 02 18
(30) Priorität:
2019-10-20 DE 402019203366.5
(73) Inhaber:
Jeanette Weinig, 64823 Groß Umstadt, Am Hainrich 20 (DE)
Michael Kinz, 64823 Groß-Umstadt, Am Hainrich 20 (DE)
(74) Vertreter:
(Zustellbevollmächtigte) Marlene Böhm, 6943 Riefensberg,
Egging 99 (AT)
(72) Schöpfer:
Jeanette Weinig, 64823 Groß Umstadt, Am Hainrich 20 (DE)
(51) (54) Klassen; Warenverzeichnis:
Kl. 07-01: **Trinkgläser**
Kl. 07-09: **Halter für Trinkbecher**
(57) Beschreibung vorgelegt
(28) Anzahl der vorgelegten Musterabbildungen: 1
(55) Abbildung (färbig):



(Reg.Nr. 69959)

(11) Reg.Nr. **69960** (21) Aktenz.: **MU 5048/2020**
(22) Anmeldetag: 2020 02 18
(30) Priorität:
2019-10-20 DE 402019203366.5
(73) Inhaber:
Jeanette Weinig, 64823 Groß Umstadt, Am Hainrich 20 (DE)
Michael Kinz, 64823 Groß-Umstadt, Am Hainrich 20 (DE)
(74) Vertreter:
(Zustellbevollmächtigte) Marlene Böhm, 6943 Riefensberg,
Egging 99 (AT)
(72) Schöpfer:
Jeanette Weinig, 64823 Groß Umstadt, Am Hainrich 20 (DE)
(51) (54) Klassen; Warenverzeichnis:
Kl. 07-01: **Trinkgläser**
Kl. 07-09: **Halter für Trinkbecher**
(57) Beschreibung vorgelegt
(28) Anzahl der vorgelegten Musterabbildungen: 2
(55) Abbildung (färbig):

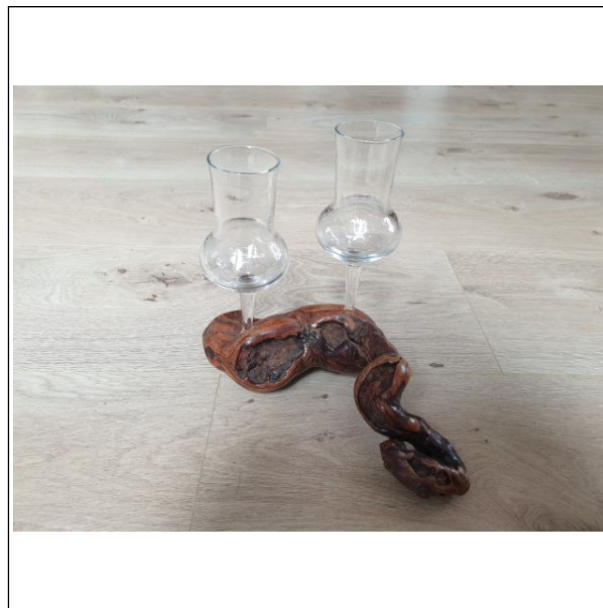

(Reg.Nr. 69960)

(11) Reg.Nr. **69961** (21) Aktenz.: **MU 5059/2020**
(22) Anmeldetag: 2020 03 10
(73) Inhaber:
Nikolaus Lechenbauer, 6600 Ehenbichl, Unterried 39 (AT)
(72) Schöpfer:
Nikolaus Lechenbauer, 6600 Ehenbichl, Unterried 39 (AT)
(51) (54) Klassen; Warenverzeichnis:
Kl. 02-04: **Hausschuhe**
(57) Beschreibung vorgelegt
(28) Anzahl der vorgelegten Musterabbildungen: 1
(55) Abbildung (färbig):



(Reg.Nr. 69961)

(11) Reg.Nr. **69962** (21) Aktenz.: **MU 5090/2020**
(22) Anmeldetag: 2020 04 14
(73) Inhaber:
Hofer Kommanditgesellschaft, 4642 Sattledt, Hofer Straße 2
(AT)
(74) Vertreter:

Saxinger Chalupsky & Partner Rechtsanwälte GmbH, 4600
Wels, Edisonstraße 1/WDZ 8 (AT)
(51) (54) Klassen; Warenverzeichnis:

Kl. 20-99: **Maskottchen, Werbeartikel**

(57) Beschreibung vorgelegt

(28) Anzahl der vorgelegten Musterabbildungen: 3

(55) Abbildung (färbig):



(Reg.Nr. 69962)

(11) Reg.Nr. **69963** (21) Aktenz.: **MU 5091/2020**

(22) Anmeldetag: 2020 04 14

(73) Inhaber:

Hofer Kommanditgesellschaft, 4642 Sattledt, Hofer Straße 2
(AT)

(74) Vertreter:

Saxinger Chalupsky & Partner Rechtsanwälte GmbH, 4600
Wels, Edisonstraße 1/WDZ 8 (AT)

(51) (54) Klassen; Warenverzeichnis:

Kl. 32-00: **Grafik**

(57) Beschreibung vorgelegt

(28) Anzahl der vorgelegten Musterabbildungen: 1

(55) Abbildung (färbig):



(Reg.Nr. 69963)

(11) Reg.Nr. **69964**

(21) Aktenz.: **MU 5101/2020**

(22) Anmeldetag: 2020 05 11

(73) Inhaber:

Clarisse Flameno-Vlk, 1190 Wien, Trautenauplatz 17/8 (AT)

(72) Schöpfer:

Clarisse Flameno-Vlk, 1190 Wien, Trautenauplatz 17/8 (AT)

(51) (54) Klassen; Warenverzeichnis:

Kl. 29-02: **Mund- und Zahnschutz, Nasenmasken**

(57) Beschreibung vorgelegt

(28) Anzahl der vorgelegten Musterabbildungen: 2

(55) Abbildung (färbig):



(Reg.Nr. 69964)

(11) Reg.Nr. **69965**

(21) Aktenz.: **MU 5112/2020**

(22) Anmeldetag: 2020 06 16

(73) Inhaber:

Friedrich von Lien AG, 27404 Zeven, Moordamm 4 (DE)

(74) Vertreter:

Patentanwälte Dörner & Kötter PartG mbB, 58095 Hagen,
Körnerstraße 27 (DE)

(51) (54) Klassen; Warenverzeichnis:

Kl. 25-01: **Dachplatten, Bedachungsbleche**

Kl. 25-02: **Dächer**

(57) Beschreibung vorgelegt

(28) Anzahl der vorgelegten Musterabbildungen: 1

(55) Abbildung (schwarzweiß):



(Reg.Nr. 69965)

Wiederaufleben eines Modells

durch Bewilligung einer Wiedereinsetzung:

66659

Erlöschen

wegen Nichtzahlung der Erneuerungsgebühr:

038194	038198	038199	038200	038220
038431	038432	038435	038436	038437
038614	038615	038616	038617	038649
038731	038732	038733	038734	038735
038741	038842	038843	057324	057325
057327	057328	057329	057330	057332
057359	057361	057362	066589	066590
066591	066592	066593	066594	066595
066596	066597	066598	066599	066600
066601	066602	066659	066778	066842
066843	066844	066845	066846	066847
066848	066849	066850		

Erlöschen

wegen Zeitablauf:

017111	017112	017333	017358	017359
017363	017371	017372	017395	017398
017399	017416			

ÖSTERREICHISCHER MUSTERANZEIGER



österreichisches
patentamt

Wien, 20. August 2020 / Nr. 8

Erscheint am 20. jedes Monats

Redaktion, Verwaltung und Verlag
im Österreichischen Patentamt
Wien XX., Dresdner Straße 87
Postanschrift: Postfach 95
1200 Wien

Inhalt

- Registrierungen (69966 bis 70053)
- Übertragungen
- Firmenwortlautänderungen
- Erlöschen

Bemerkungen:

Der Schutzbeginn stimmt mit dem Tag der Veröffentlichung und Registrierung des Musters überein.

Die Schutzdauer beträgt fünf Jahre beginnend mit dem Tag der Anmeldung und kann durch rechtzeitige Erneuerung viermal um je fünf Jahre verlängert werden.

Der Musteranmelder kann bis zu zehn verschiedene Musterabbildungen vorlegen. Veröffentlicht wird nur die hierfür vom Anmelder bzw. vom Patentamt ausgewählte Abbildung in schwarzweiß, wobei angegeben ist, ob diese Abbildung farbig oder schwarzweiß vorgelegt wurde.

Die jeweils neben den bibliographischen Daten stehenden Zahlen entsprechen dem WIPO-Standard St. 80 und dienen der zusätzlichen Kennzeichnung dieser Daten.

Kl. = Klasse nach der Klasseneinteilung des Abkommens von Locarno zur Errichtung einer internationalen Klassifikation für gewerbliche Muster und Modelle, BGBl.Nr. 496/1990.

<u>Ländercode</u>							
AD	ANDORRA	DE	DEUTSCHLAND	IN	INDIEN	PA	PANAMA
AE	VEREINIGTE ARABISCHE EMIRATE	DJ	DSCHIBUTI	IQ	IRAK	PE	PERU
AF	AFGHANISTAN	DK	DÄNEMARK	IR	IRAN	PF	FRANZÖSISCH POLYNESIEN
AG	ANTIGUA UND BARBUDA	DM	DOMINICA	IS	ISLAND	PG	PAPUA NEUGUINEA
AI	ANGUILLA	DO	DOMINIKANISCHE REPUBLIK	IT	ITALIEN	PH	PHILIPPINEN
AL	ALBANIEN	DZ	ALGERIEN	JE	JERSEY	PK	PAKISTAN
AM	ARMENIEN	EA	EURASISCHE PATENTORGANISATION (EAPO)	JM	JAMAICA	PL	POLEN
AN	NIEDERLÄNDISCHE ANTILLEN	EC	ECUADOR	JO	JORDANIEN	PR	PUERTO RICO
AO	ANGOLA	EE	ESTLAND	JP	JAPAN	PT	PORTUGAL
AP	AFRIKANISCHE REGIONALE ORGANISATION FÜR GEISTIGES EIGENTUM (ARIPO)	EG	ÄGYPTEN	KE	KENIA	PW	PALAU
AR	ARGENTINIEN	EH	WEST SAHARA	KH	KAMBODSCHA	PY	PARAGUAY
AT	ÖSTERREICH	EM	AMT DER EUROPÄISCHEN UNION FÜR GEISTIGES EIGENTUM (EUIPO)	KI	KIRIBATI	QA	KATAR
AU	AUSTRALIEN	EP	EUROPÄISCHES PATENTAMT	KM	KOMOREN	RE	REUNION
AW	ARUBA	ER	ERITREA	KN	ST. KITTS UND NEVIS	RO	RUMÄNIEN
AZ	ASERBAIDSCHE	ES	SPANIEN	KP	DEMOKRATISCHE VOLKSREPUBLIK KOREA	RS	SERBIEN
BA	BOSNIEN UND HERZEGOWINA	ET	ÄTHIOPIEN	KR	KOREA	RU	RUSSISCHE FÖDERATION
BB	BARBADOS	EU	Europäische Union	KW	KUWAIT	RW	RUANDA
BD	BANGLADESCH	FI	FINNLAND	KY	KAIMANINSELN (CAYMAN ISLANDS)	SA	SAUDIARABIEN
BE	BELGIEN	FJ	FIDSCHI	LA	LAOS	SB	SALOMONEN
BF	BURKINA FASO	FK	FALKLAND INSELN (MALWINEN)	LC	SANTA LUCIA	SC	SEYCHELLEN
BG	BULGARIEN	FO	FÄRÖER INSELN	LI	LIECHTENSTEIN	SD	SUDAN
BH	BAHRAIN	FR	FRANKREICH	LK	SRI LANKA	SE	SCHWEDEN
BI	BURUNDI	GA	GABUN	LR	LIBERIA	SG	SINGAPUR
BJ	BENIN	GB	VEREINIGTES KÖNIGREICH	LS	LESOTHO	SH	SANKT HELENA, ASCENSION UND TRISTAN DA CUNHA
BM	BERMUDA	GC	PATENTAMT DES KOOPERATIONSRATS DER ARABISCHEN STAATEN DES GOLFES (GCC)	LT	LITAUEN	SI	SLOWENIEN
BN	BRUNEI DARUSSALAM	GD	GRENADA	LU	LUXEMBURG	SK	SLOWAKEI
BO	BOLIVIEN, PLURINATIONALER STAAT	GE	GEORGIEN	LV	LETTLAND	SL	SIERRA LEONE
BQ	BONAIRE, SANKT EUSTATIUS UND SABA	GG	GUERNSEY	LY	LYBIEN	SM	SAN MARINO
BR	BRASILIEN	GH	GHANA	MA	MAROKKO	SN	SENEGAL
BS	BAHAMAS	GI	GIBRALTAR	MC	MONACO	SO	SOMALIA
BT	BHUTAN	GL	GRÖNLAND	MD	MOLDAU	SR	SURINAM
BV	BOUVETINSEL	GM	GAMBIA	ME	MONTENEGRO	SS	SÜDSUDAN
BW	BOTSWANA	GN	GUINEA	MG	MADAGASKAR	ST	SÃO TOMÉ UND PRINCIPE
BX	BENELUX MARKENAMT (BOIP)	GP	GUADELOUPE	MH	MARSHALL INSELN	SU	SOWJETUNION/UDSSR
BY	BELARUS (WEIßRUSSLAND)	GQ	ÄQUATORIALGUINEA	ML	MAZEDONIEN	SV	EL SALVADOR
BZ	BELIZE	GR	GRIECHENLAND	MK	MALI	SX	ST. MARTIN (NIEDERLÄNDISCHE VERWALTUNG)
CA	KANADA	GS	SÜDGEORGIEN UND DIE SÜDLICHEN SANDWICHINSELN	MM	MYANMAR	SY	SYRIEN
CD	DEMOKRATISCHE REPUBLIK KONGO	GT	GUATEMALA	MN	MONGOLEI	SZ	ESWATINI
CF	ZENTRALAFRIKANISCHE REPUBLIK	GU	GUAM	MO	MACAO	TC	TURKS- UND CAICOSINSELN
CG	KONGO	GW	GUINEA-BISSAU	MP	NÖRDLICHE MARIANEN	TD	TSCHAD
CH	SCHWEIZ	GY	GUYANA	MR	MAURETANIEN	TG	TOGO
CI	ELFENBEINKÜSTE	HK	HONGKONG (VERWALTUNG DER VOLKSREPUBLIK CHINA)	MS	MONTSERRAT	TH	THAILAND
CK	COOK-INSELN	HN	HONDURAS	MU	MAURITIUS	TJ	TADSCHIKISTAN
CL	CHILE	HR	KROATIEN	MV	MALEDIVEN	TK	TOKELAU
CM	KAMERUN	HT	HAITI	MW	MALAWI	TL	TIMOR-LESTE
CN	CHINA	HU	UNGARN	MX	MEXIKO	TM	TURKMENISTAN
CO	KOLUMBIEN	IB	INTERNATIONALES BÜRO DER WELTORGANISATION FÜR GEISTIGES EIGENTUM (WIPO)	MY	MALAYSIEN	TN	TUNESIEN
CR	COSTA RICA	ID	INDONESIEN	MZ	MOZAMBIQUE	TO	TONGA
CS	TSCHECHISCHE UND SLOWAKISCHE FÖD. REP./CSFR	IE	IRLAND	NA	NAMIBIEN	TR	TÜRKEI
CU	KUBA	IL	ISRAEL	NC	NEU KALEDONIEN	TT	TRINIDAD UND TOBAGO
CV	KAP VERDE	IM	ISLE OF MAN	NE	NIGER	TV	TUVALU
CW	CURAÇAO			NG	NIGERIEN	TW	TAIWAN
CY	ZYPERN			NI	NICARAGUA	TZ	TANSANIA
CZ	TSCHECHIEN			NL	NIEDERLANDE	UA	UKRAINE
DD	DDR (ALT)			NO	NORWEGEN	UG	UGANDA
				NP	NEPAL	UM	UNIONSMARKE
				NR	NAURU	US	VEREINIGTE STAATEN VON AMERIKA
				NZ	NEUSEELAND	UY	URUGUAY
				OA	AFRIKANISCHE ORGANISATION FÜR GEISTIGES EIGENTUM (OAPI)	UZ	USBEKISTAN
				OM	OMAN	VA	VATIKAN

VC SANKT VINCENT UND
DIE GRENADINEN
VE VENEZUELA
VG JUNGFERN-INSELN
(BRITISCH)
VI -- NEU --
VN VIETNAM
VU VANUATU
WF -- NEU --
WO INTERNATIONALES
BÜRO DER
WELTORGANISATION
FÜR GEISTIGES
EIGENTUM (WIPO)
WS SAMOA
XN NORDISCHES PATENT
INSTITUT (NPI)
YE JEMEN
YU JUGOSLAWIEN/SFRJ
ZA SÜDAFRIKA
ZM SAMBIA
ZW ZIMBABWE

Registrierungen

Schutzdauerbeginn: 20. August 2020

(11) Reg.Nr. **69966** (21) Aktenz.: **MU 197/2019**

(22) Anmeldetag: 2019 07 22

(30) Priorität:

2019-01-24 DE 402019100097.6

(73) Inhaber:

MAN Truck & Bus SE, 80995 München , Dachauer Straße 667
(DE)

(74) Vertreter:

Schwarz Schönherr Rechtsanwälte KG, 1010 Wien, Parkring 12
(AT)

(51) (54) Klassen; Warenverzeichnis:

Kl. 12-16: **Befestigungsvorrichtung für Rückspiegel,
Rückspiegel**

(28) Anzahl der vorgelegten Musterabbildungen: 8

(55) Abbildung (färbig):

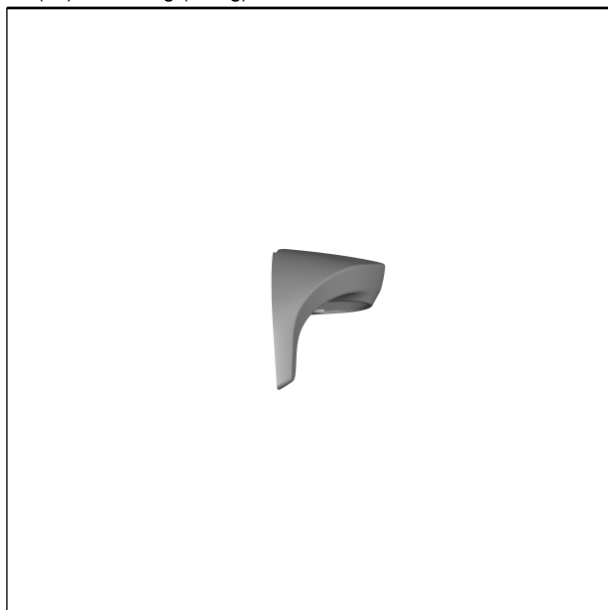

(Reg.Nr. 69966)

(11) Reg.Nr. **69967** (21) Aktenz.: **MU 198/2019**

(22) Anmeldetag: 2019 07 22

(30) Priorität:

2019-01-24 DE 402019100097.6

(73) Inhaber:

MAN Truck & Bus SE, 80995 München , Dachauer Straße 667
(DE)

(74) Vertreter:

Schwarz Schönherr Rechtsanwälte KG, 1010 Wien, Parkring 12
(AT)

(51) (54) Klassen; Warenverzeichnis:

Kl. 12-16: **Befestigungsvorrichtung für Rückspiegel,
Rückspiegel**

(28) Anzahl der vorgelegten Musterabbildungen: 8

(55) Abbildung (färbig):

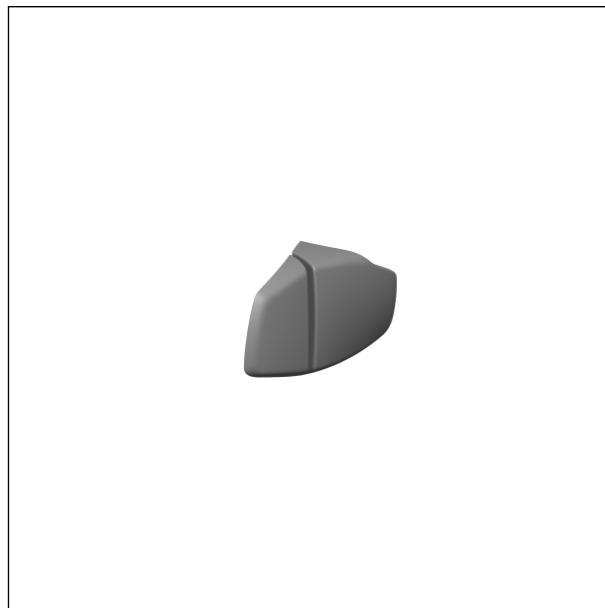

(Reg.Nr. 69967)

(11) Reg.Nr. **69968** (21) Aktenz.: **MU 199/2019**

(22) Anmeldetag: 2019 07 22

(30) Priorität:

2019-01-24 DE 402019100097.6

(73) Inhaber:

MAN Truck & Bus SE, 80995 München , Dachauer Straße 667
(DE)

(74) Vertreter:

Schwarz Schönherr Rechtsanwälte KG, 1010 Wien, Parkring 12
(AT)

(51) (54) Klassen; Warenverzeichnis:

Kl. 12-16: **Kühlergrill für Fahrzeuge**

(28) Anzahl der vorgelegten Musterabbildungen: 8

(55) Abbildung (färbig):

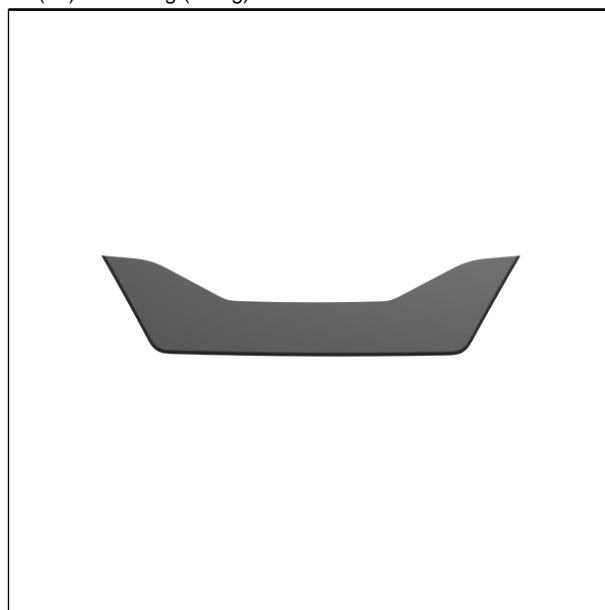

(Reg.Nr. 69968)

(11) Reg.Nr. **69969** (21) Aktenz.: **MU 200/2019**

(22) Anmeldetag: 2019 07 22

(30) Priorität:

2019-01-24 DE 402019100097.6

(73) Inhaber:

MAN Truck & Bus SE, 80995 München , Dachauer Straße 667
(DE)

(74) Vertreter:

Schwarz Schönherr Rechtsanwälte KG, 1010 Wien, Parkring 12
(AT)

(51) (54) Klassen; Warenverzeichnis:

Kl. 12-16: **Kühlergrill für Fahrzeuge**

(28) Anzahl der vorgelegten Musterabbildungen: 8

(55) Abbildung (färbig):

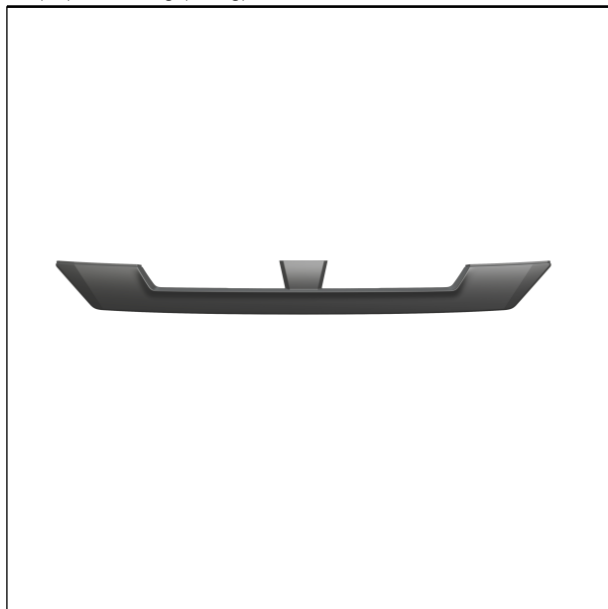

(Reg.Nr. 69969)

(11) Reg.Nr. **69970** (21) Aktenz.: **MU 201/2019**

(22) Anmeldetag: 2019 07 22

(30) Priorität:

2019-01-24 DE 402019100097.6

(73) Inhaber:

MAN Truck & Bus SE, 80995 München , Dachauer Straße 667
(DE)

(74) Vertreter:

Schwarz Schönherr Rechtsanwälte KG, 1010 Wien, Parkring 12
(AT)

(51) (54) Klassen; Warenverzeichnis:

Kl. 12-16: **Kühlergrill für Fahrzeuge**

(28) Anzahl der vorgelegten Musterabbildungen: 8

(55) Abbildung (färbig):

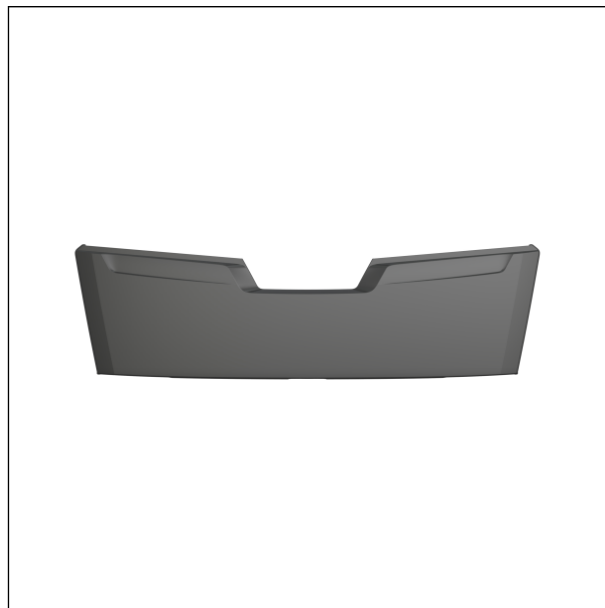

(Reg.Nr. 69970)

(11) Reg.Nr. **69971** (21) Aktenz.: **MU 202/2019**

(22) Anmeldetag: 2019 07 22

(30) Priorität:

2019-01-24 DE 402019100097.6

(73) Inhaber:

MAN Truck & Bus SE, 80995 München , Dachauer Straße 667
(DE)

(74) Vertreter:

Schwarz Schönherr Rechtsanwälte KG, 1010 Wien, Parkring 12
(AT)

(51) (54) Klassen; Warenverzeichnis:

Kl. 12-16: **Kühlergrill für Fahrzeuge**

(28) Anzahl der vorgelegten Musterabbildungen: 8

(55) Abbildung (färbig):

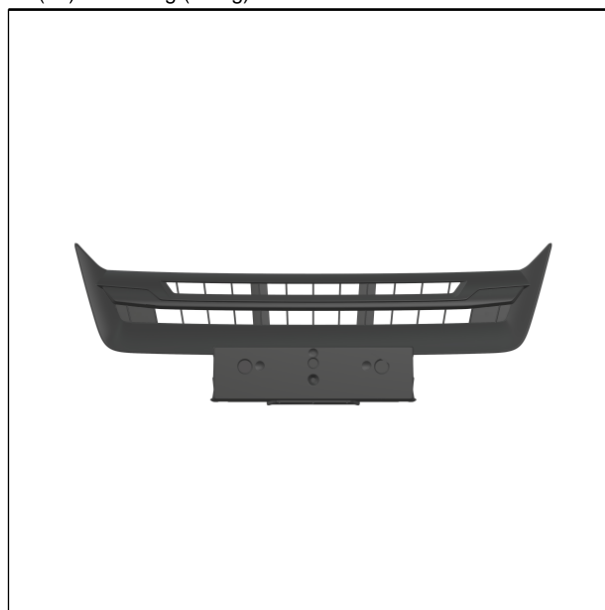

(Reg.Nr. 69971)

(11) Reg.Nr. **69972** (21) Aktenz.: **MU 203/2019**

(22) Anmeldetag: 2019 07 22

(30) Priorität:

2019-01-24 DE 402019100097.6

(73) Inhaber:

MAN Truck & Bus SE, 80995 München , Dachauer Straße 667
(DE)

(74) Vertreter:

Schwarz Schönherr Rechtsanwälte KG, 1010 Wien, Parkring 12
(AT)

(51) (54) Klassen; Warenverzeichnis:

Kl. 12-16: **Kühlergrill für Fahrzeuge**

(28) Anzahl der vorgelegten Musterabbildungen: 8

(55) Abbildung (färbig):

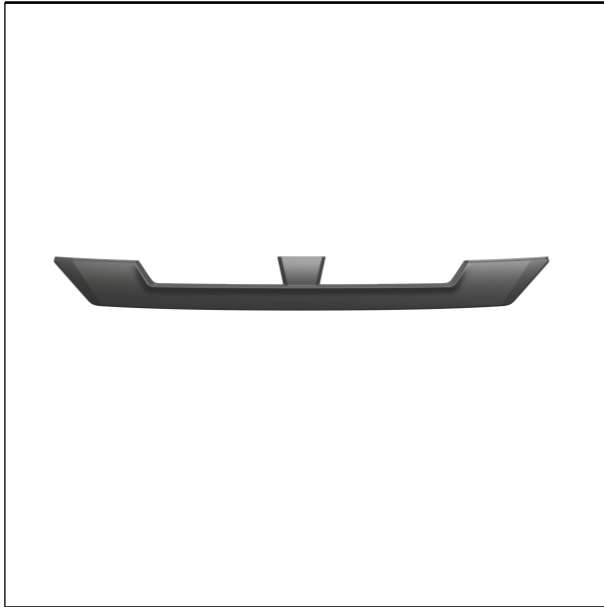

(Reg.Nr. 69972)



(Reg.Nr. 69973)

(11) Reg.Nr. **69973** (21) Aktenz.: **MU 204/2019**

(22) Anmeldetag: 2019 07 22

(30) Priorität:

2019-01-24 DE 402019100097.6

(73) Inhaber:

MAN Truck & Bus SE, 80995 München , Dachauer Straße 667
(DE)

(74) Vertreter:

Schwarz Schönherr Rechtsanwälte KG, 1010 Wien, Parkring 12
(AT)

(51) (54) Klassen; Warenverzeichnis:

Kl. 12-16: **Kühlergrill für Fahrzeuge**

(28) Anzahl der vorgelegten Musterabbildungen: 8

(55) Abbildung (färbig):

(11) Reg.Nr. **69974**

(21) Aktenz.: **MU 205/2019**

(22) Anmeldetag: 2019 07 22

(30) Priorität:

2019-01-24 DE 402019100097.6

(73) Inhaber:

MAN Truck & Bus SE, 80995 München , Dachauer Straße 667
(DE)

(74) Vertreter:

Schwarz Schönherr Rechtsanwälte KG, 1010 Wien, Parkring 12
(AT)

(51) (54) Klassen; Warenverzeichnis:

Kl. 12-16: **Kühlergrill für Fahrzeuge**

(28) Anzahl der vorgelegten Musterabbildungen: 8

(55) Abbildung (färbig):

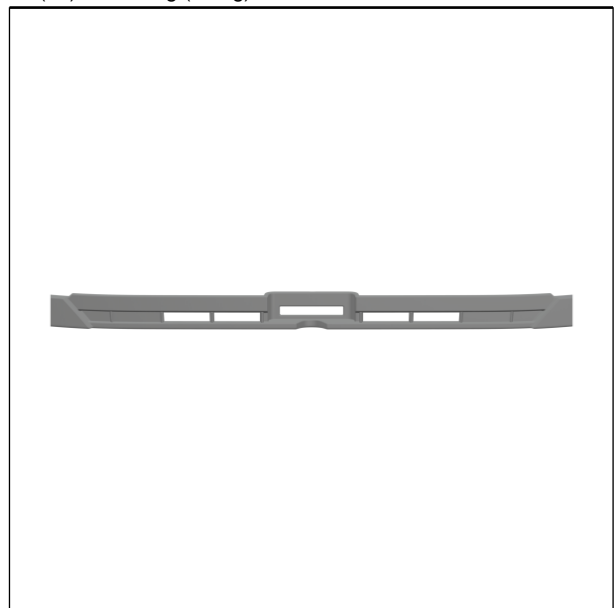

(Reg.Nr. 69974)

(11) Reg.Nr. **69975**

(21) Aktenz.: **MU 206/2019**

(22) Anmeldetag: 2019 07 22

(30) Priorität:

2019-01-24 DE 402019100097.6

(73) Inhaber:

MAN Truck & Bus SE, 80995 München , Dachauer Straße 667
(DE)

(74) Vertreter:

Schwarz Schönherr Rechtsanwälte KG, 1010 Wien, Parkring 12
(AT)

(51) (54) Klassen; Warenverzeichnis:

Kl. 12-16: **Kühlergrill für Fahrzeuge**

(28) Anzahl der vorgelegten Musterabbildungen: 8

(55) Abbildung (färbig):



(Reg.Nr. 69975)

(11) Reg.Nr. **69976** (21) Aktenz.: **MU 207/2019**

(22) Anmeldetag: 2019 07 22

(30) Priorität:

2019-01-24 DE 402019100097.6

(73) Inhaber:

MAN Truck & Bus SE, 80995 München , Dachauer Straße 667
(DE)

(74) Vertreter:

Schwarz Schönherr Rechtsanwälte KG, 1010 Wien, Parkring 12
(AT)

(51) (54) Klassen; Warenverzeichnis:

Kl. 12-16: **Stoßfänger für Fahrzeuge**

(28) Anzahl der vorgelegten Musterabbildungen: 8

(55) Abbildung (färbig):

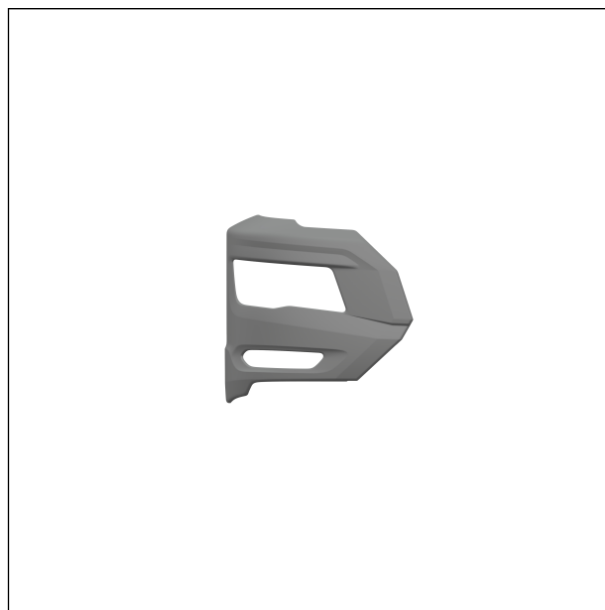

(Reg.Nr. 69976)

(11) Reg.Nr. **69977** (21) Aktenz.: **MU 208/2019**

(22) Anmeldetag: 2019 07 22

(30) Priorität:

2019-01-24 DE 402019100097.6

(73) Inhaber:

MAN Truck & Bus SE, 80995 München , Dachauer Straße 667
(DE)

(74) Vertreter:

Schwarz Schönherr Rechtsanwälte KG, 1010 Wien, Parkring 12
(AT)

(51) (54) Klassen; Warenverzeichnis:

Kl. 12-16: **Stoßfänger für Fahrzeuge**

(28) Anzahl der vorgelegten Musterabbildungen: 8

(55) Abbildung (färbig):

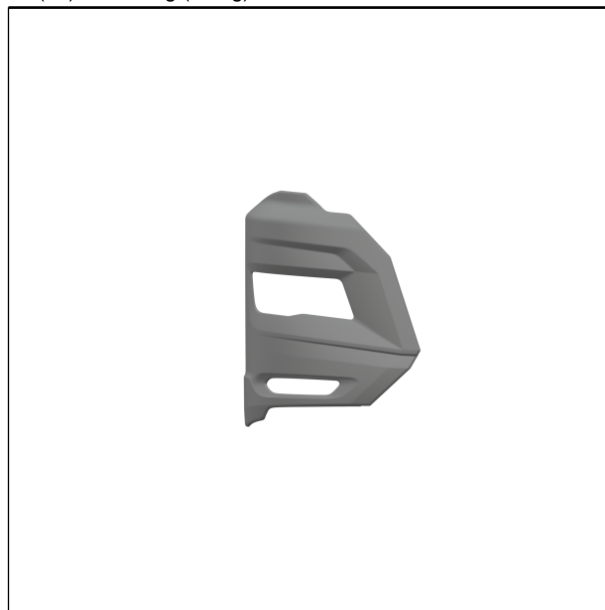

(Reg.Nr. 69977)

(11) Reg.Nr. **69978** (21) Aktenz.: **MU 209/2019**

(22) Anmeldetag: 2019 07 22

(30) Priorität:

2019-01-24 DE 402019100097.6

(73) Inhaber:

MAN Truck & Bus SE, 80995 München , Dachauer Straße 667
(DE)

(74) Vertreter:

Schwarz Schönherr Rechtsanwälte KG, 1010 Wien, Parkring 12
(AT)

(51) (54) Klassen; Warenverzeichnis:

Kl. 12-16: **Außenverkleidung für Fahrzeuge**

(28) Anzahl der vorgelegten Musterabbildungen: 8

(55) Abbildung (färbig):

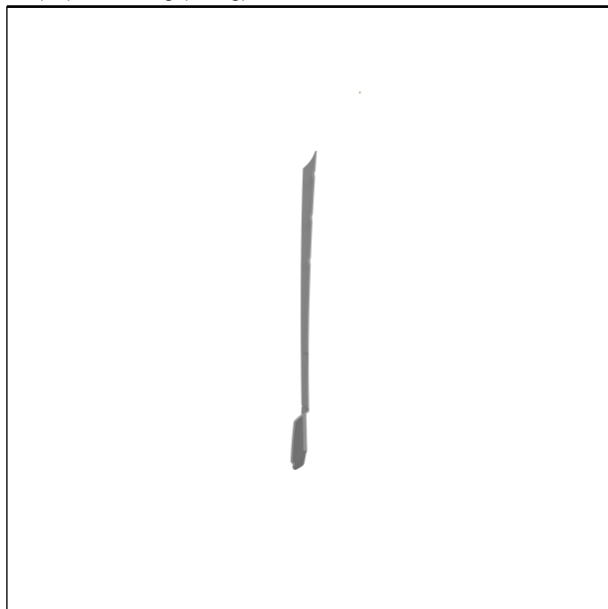

(Reg.Nr. 69978)

(11) Reg.Nr. **69979** (21) Aktenz.: **MU 210/2019**

(22) Anmeldetag: 2019 07 22

(30) Priorität:

2019-01-24 DE 402019100097.6

(73) Inhaber:

MAN Truck & Bus SE, 80995 München , Dachauer Straße 667
(DE)

(74) Vertreter:

Schwarz Schönherr Rechtsanwälte KG, 1010 Wien, Parkring 12
(AT)

(51) (54) Klassen; Warenverzeichnis:

Kl. 12-16: **Außenverkleidung für Fahrzeuge**

(28) Anzahl der vorgelegten Musterabbildungen: 8

(55) Abbildung (färbig):

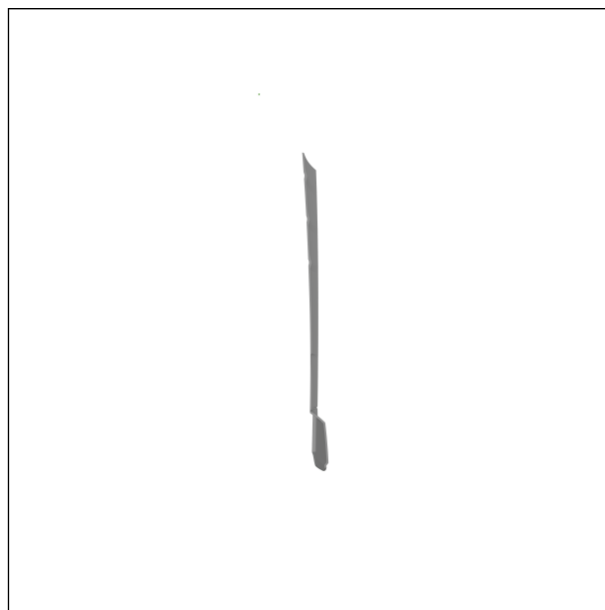

(Reg.Nr. 69979)

(11) Reg.Nr. **69980** (21) Aktenz.: **MU 211/2019**

(22) Anmeldetag: 2019 07 22

(30) Priorität:

2019-01-24 DE 402019100097.6

(73) Inhaber:

MAN Truck & Bus SE, 80995 München , Dachauer Straße 667
(DE)

(74) Vertreter:

Schwarz Schönherr Rechtsanwälte KG, 1010 Wien, Parkring 12
(AT)

(51) (54) Klassen; Warenverzeichnis:

Kl. 12-16: **Außenverkleidung für Fahrzeuge**

(28) Anzahl der vorgelegten Musterabbildungen: 7

(55) Abbildung (färbig):

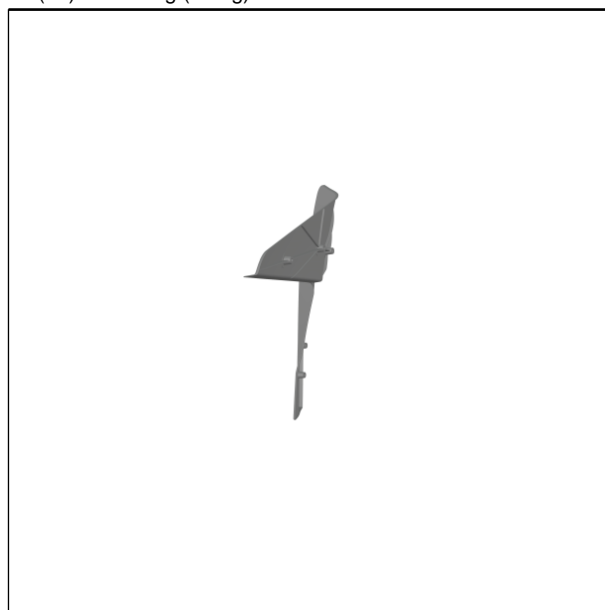

(Reg.Nr. 69980)

(11) Reg.Nr. **69981** (21) Aktenz.: **MU 212/2019**

(22) Anmeldetag: 2019 07 22

(30) Priorität:

2019-01-24 DE 402019100097.6

(73) Inhaber:

MAN Truck & Bus SE, 80995 München , Dachauer Straße 667
(DE)

(74) Vertreter:

Schwarz Schönherr Rechtsanwälte KG, 1010 Wien, Parkring 12
(AT)

(51) (54) Klassen; Warenverzeichnis:

Kl. 12-16: **Außenverkleidung für Fahrzeuge**

(28) Anzahl der vorgelegten Musterabbildungen: 7

(55) Abbildung (färbig):

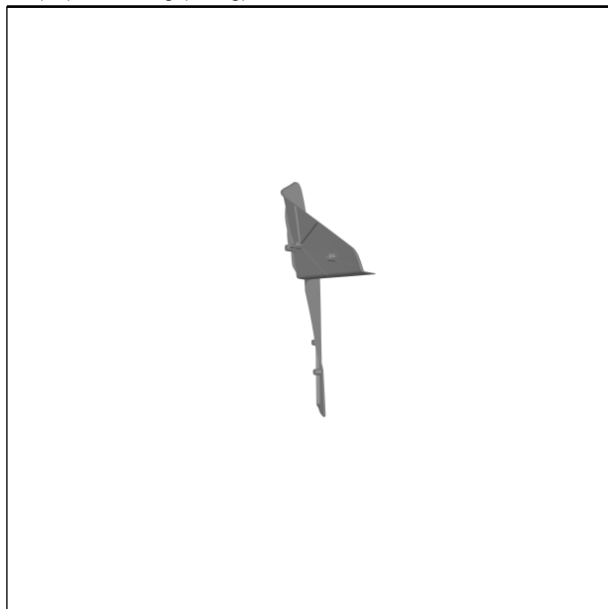

(Reg.Nr. 69981)

(11) Reg.Nr. **69982** (21) Aktenz.: **MU 213/2019**

(22) Anmeldetag: 2019 07 22

(30) Priorität:

2019-01-24 DE 402019100097.6

(73) Inhaber:

MAN Truck & Bus SE, 80995 München , Dachauer Straße 667
(DE)

(74) Vertreter:

Schwarz Schönherr Rechtsanwälte KG, 1010 Wien, Parkring 12
(AT)

(51) (54) Klassen; Warenverzeichnis:

Kl. 12-16: **Außenverkleidung für Fahrzeuge**

(28) Anzahl der vorgelegten Musterabbildungen: 8

(55) Abbildung (färbig):

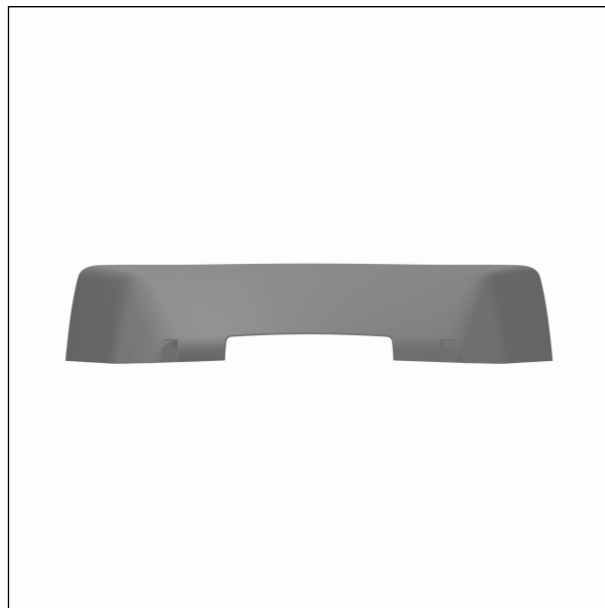

(Reg.Nr. 69982)

(11) Reg.Nr. **69983** (21) Aktenz.: **MU 214/2019**

(22) Anmeldetag: 2019 07 22

(30) Priorität:

2019-01-24 DE 402019100097.6

(73) Inhaber:

MAN Truck & Bus SE, 80995 München , Dachauer Straße 667
(DE)

(74) Vertreter:

Schwarz Schönherr Rechtsanwälte KG, 1010 Wien, Parkring 12
(AT)

(51) (54) Klassen; Warenverzeichnis:

Kl. 12-16: **Stoßfänger für Fahrzeuge**

(28) Anzahl der vorgelegten Musterabbildungen: 8

(55) Abbildung (färbig):

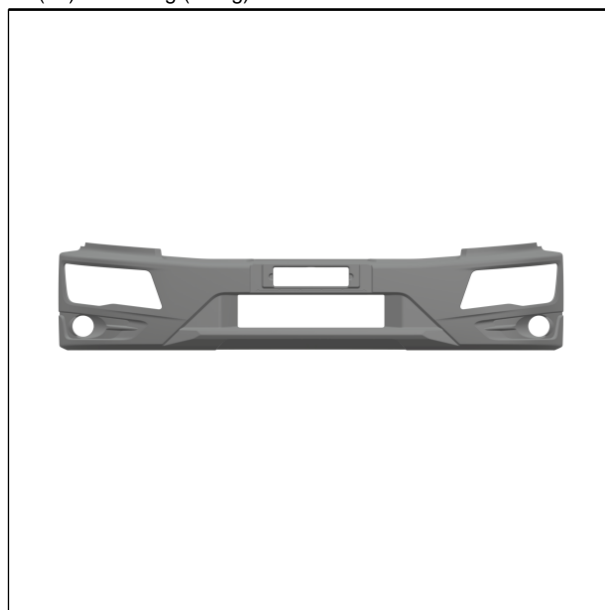

(Reg.Nr. 69983)

(11) Reg.Nr. **69984** (21) Aktenz.: **MU 215/2019**

(22) Anmeldetag: 2019 07 22

(30) Priorität:

2019-01-24 DE 402019100097.6

(73) Inhaber:

MAN Truck & Bus SE, 80995 München , Dachauer Straße 667
(DE)

(74) Vertreter:

Schwarz Schönherr Rechtsanwälte KG, 1010 Wien, Parkring 12
(AT)

(51) (54) Klassen; Warenverzeichnis:

Kl. 12-16: **Stoßfänger für Fahrzeuge**

(28) Anzahl der vorgelegten Musterabbildungen: 8

(55) Abbildung (färbig):

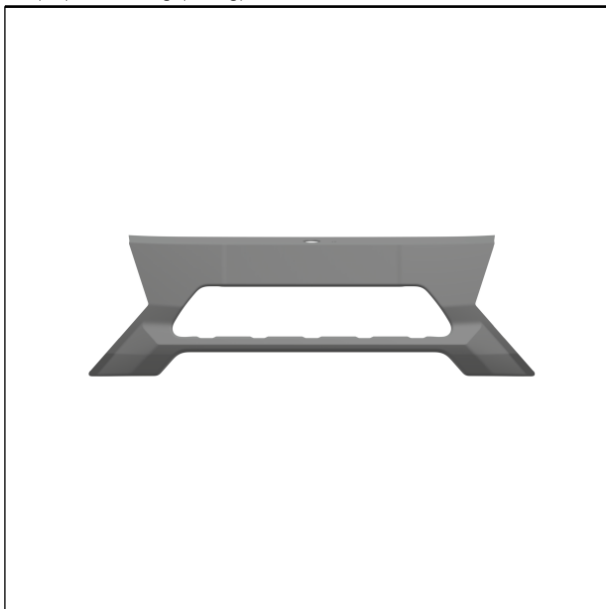

(Reg.Nr. 69984)

(11) Reg.Nr. **69985** (21) Aktenz.: **MU 216/2019**

(22) Anmeldetag: 2019 07 22

(30) Priorität:

2019-01-24 DE 402019100097.6

(73) Inhaber:

MAN Truck & Bus SE, 80995 München , Dachauer Straße 667
(DE)

(74) Vertreter:

Schwarz Schönherr Rechtsanwälte KG, 1010 Wien, Parkring 12
(AT)

(51) (54) Klassen; Warenverzeichnis:

Kl. 12-16: **Stoßfänger für Fahrzeuge**

(28) Anzahl der vorgelegten Musterabbildungen: 8

(55) Abbildung (färbig):

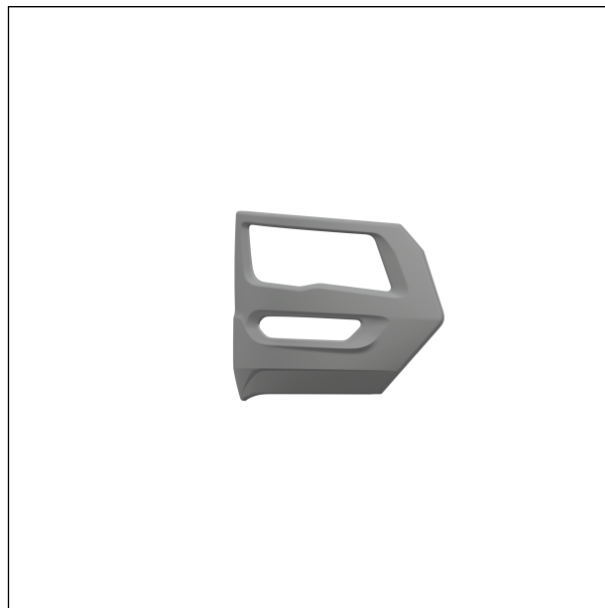

(Reg.Nr. 69985)

(11) Reg.Nr. **69986** (21) Aktenz.: **MU 217/2019**

(22) Anmeldetag: 2019 07 22

(30) Priorität:

2019-01-24 DE 402019100097.6

(73) Inhaber:

MAN Truck & Bus SE, 80995 München , Dachauer Straße 667
(DE)

(74) Vertreter:

Schwarz Schönherr Rechtsanwälte KG, 1010 Wien, Parkring 12
(AT)

(51) (54) Klassen; Warenverzeichnis:

Kl. 12-16: **Stoßfänger für Fahrzeuge**

(28) Anzahl der vorgelegten Musterabbildungen: 8

(55) Abbildung (färbig):



(Reg.Nr. 69986)

(11) Reg.Nr. **69987** (21) Aktenz.: **MU 218/2019**

(22) Anmeldetag: 2019 07 22

(30) Priorität:

2019-01-24 DE 402019100097.6

(73) Inhaber:

MAN Truck & Bus SE, 80995 München , Dachauer Straße 667
(DE)

(74) Vertreter:

Schwarz Schönherr Rechtsanwälte KG, 1010 Wien, Parkring 12
(AT)

(51) (54) Klassen; Warenverzeichnis:

Kl. 12-16: **Stoßfänger für Fahrzeuge**

(28) Anzahl der vorgelegten Musterabbildungen: 8

(55) Abbildung (färbig):

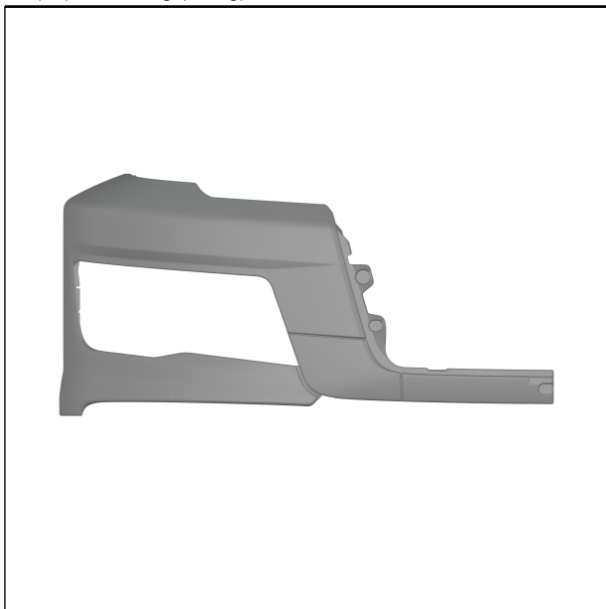

(Reg.Nr. 69987)

(11) Reg.Nr. **69988** (21) Aktenz.: **MU 219/2019**

(22) Anmeldetag: 2019 07 22

(30) Priorität:

2019-01-24 DE 402019100097.6

(73) Inhaber:

MAN Truck & Bus SE, 80995 München , Dachauer Straße 667
(DE)

(74) Vertreter:

Schwarz Schönherr Rechtsanwälte KG, 1010 Wien, Parkring 12
(AT)

(51) (54) Klassen; Warenverzeichnis:

Kl. 12-16: **Stoßfänger für Fahrzeuge**

(28) Anzahl der vorgelegten Musterabbildungen: 8

(55) Abbildung (färbig):

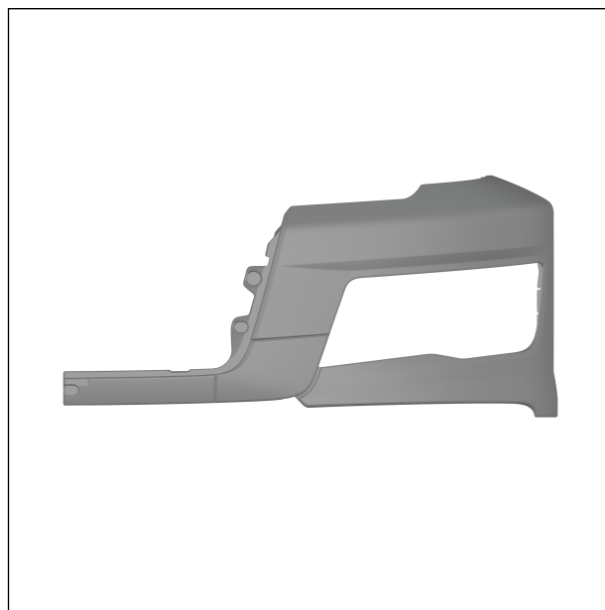

(Reg.Nr. 69988)

(11) Reg.Nr. **69989** (21) Aktenz.: **MU 220/2019**

(22) Anmeldetag: 2019 07 22

(30) Priorität:

2019-01-24 DE 402019100097.6

(73) Inhaber:

MAN Truck & Bus SE, 80995 München , Dachauer Straße 667
(DE)

(74) Vertreter:

Schwarz Schönherr Rechtsanwälte KG, 1010 Wien, Parkring 12
(AT)

(51) (54) Klassen; Warenverzeichnis:

Kl. 12-16: **Stoßfänger für Fahrzeuge**

(28) Anzahl der vorgelegten Musterabbildungen: 8

(55) Abbildung (färbig):

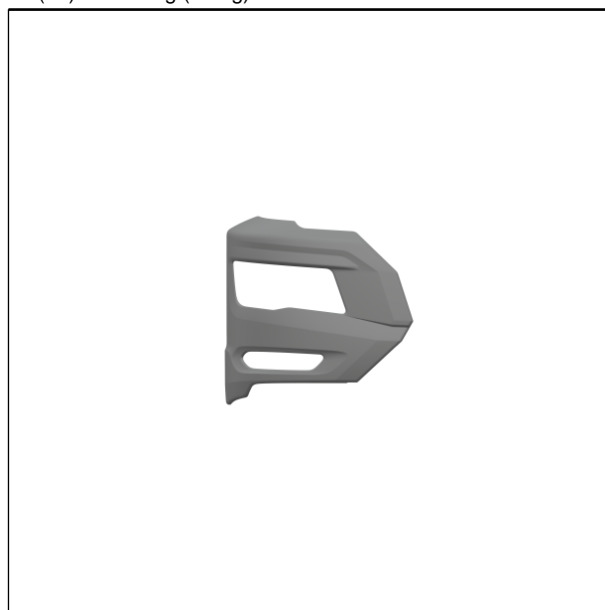

(Reg.Nr. 69989)

(11) Reg.Nr. **69990** (21) Aktenz.: **MU 221/2019**

(22) Anmeldetag: 2019 07 22

(30) Priorität:

2019-01-24 DE 402019100097.6

(73) Inhaber:

MAN Truck & Bus SE, 80995 München , Dachauer Straße 667
(DE)

(74) Vertreter:

Schwarz Schönherr Rechtsanwälte KG, 1010 Wien, Parkring 12
(AT)

(51) (54) Klassen; Warenverzeichnis:

Kl. 12-16: **Stoßfänger für Fahrzeuge**

(28) Anzahl der vorgelegten Musterabbildungen: 8

(55) Abbildung (färbig):



(Reg.Nr. 69990)

(11) Reg.Nr. **69991** (21) Aktenz.: **MU 222/2019**

(22) Anmeldetag: 2019 07 22

(30) Priorität:

2019-01-24 DE 402019100097.6

(73) Inhaber:

MAN Truck & Bus SE, 80995 München , Dachauer Straße 667
(DE)

(74) Vertreter:

Schwarz Schönherr Rechtsanwälte KG, 1010 Wien, Parkring 12
(AT)

(51) (54) Klassen; Warenverzeichnis:

Kl. 12-16: **Stoßfänger für Fahrzeuge**

(28) Anzahl der vorgelegten Musterabbildungen: 8

(55) Abbildung (färbig):



(Reg.Nr. 69991)

(11) Reg.Nr. **69992** (21) Aktenz.: **MU 223/2019**

(22) Anmeldetag: 2019 07 22

(30) Priorität:

2019-01-24 DE 402019100097.6

(73) Inhaber:

MAN Truck & Bus SE, 80995 München , Dachauer Straße 667
(DE)

(74) Vertreter:

Schwarz Schönherr Rechtsanwälte KG, 1010 Wien, Parkring 12
(AT)

(51) (54) Klassen; Warenverzeichnis:

Kl. 12-16: **Stoßfänger für Fahrzeuge**

(28) Anzahl der vorgelegten Musterabbildungen: 8

(55) Abbildung (färbig):

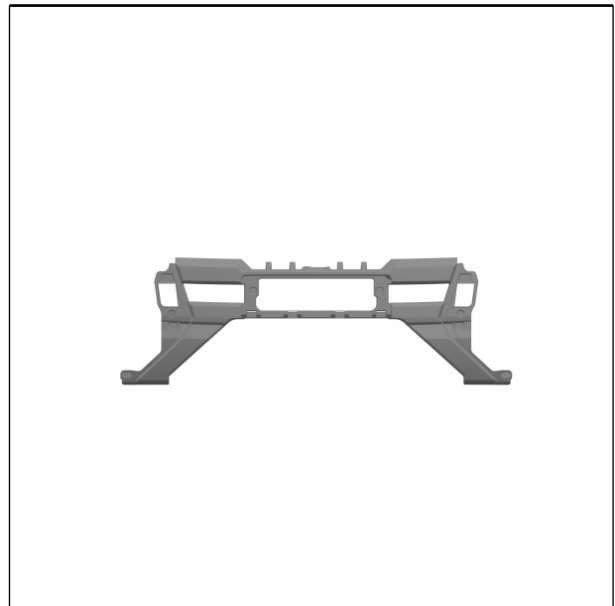

(Reg.Nr. 69992)

(11) Reg.Nr. **69993** (21) Aktenz.: **MU 224/2019**

(22) Anmeldetag: 2019 07 22

(30) Priorität:

2019-01-24 DE 402019100097.6

(73) Inhaber:

MAN Truck & Bus SE, 80995 München , Dachauer Straße 667
(DE)

(74) Vertreter:

Schwarz Schönherr Rechtsanwälte KG, 1010 Wien, Parkring 12
(AT)

(51) (54) Klassen; Warenverzeichnis:

Kl. 12-16: **Stoßfänger für Fahrzeuge**

(28) Anzahl der vorgelegten Musterabbildungen: 8

(55) Abbildung (färbig):



(Reg.Nr. 69993)

(11) Reg.Nr. **69994** (21) Aktenz.: **MU 225/2019**

(22) Anmeldetag: 2019 07 22

(30) Priorität:

2019-01-24 DE 402019100097.6

(73) Inhaber:

MAN Truck & Bus SE, 80995 München , Dachauer Straße 667
(DE)

(74) Vertreter:

Schwarz Schönherr Rechtsanwälte KG, 1010 Wien, Parkring 12
(AT)

(51) (54) Klassen; Warenverzeichnis:

Kl. 12-16: **Stoßfänger für Fahrzeuge**

(28) Anzahl der vorgelegten Musterabbildungen: 8

(55) Abbildung (färbig):



(Reg.Nr. 69994)

(11) Reg.Nr. **69995** (21) Aktenz.: **MU 226/2019**

(22) Anmeldetag: 2019 07 22

(30) Priorität:

2019-01-24 DE 402019100097.6

(73) Inhaber:

MAN Truck & Bus SE, 80995 München , Dachauer Straße 667
(DE)

(74) Vertreter:

Schwarz Schönherr Rechtsanwälte KG, 1010 Wien, Parkring 12
(AT)

(51) (54) Klassen; Warenverzeichnis:

Kl. 12-16: **Stoßfänger für Fahrzeuge**

(28) Anzahl der vorgelegten Musterabbildungen: 8

(55) Abbildung (färbig):

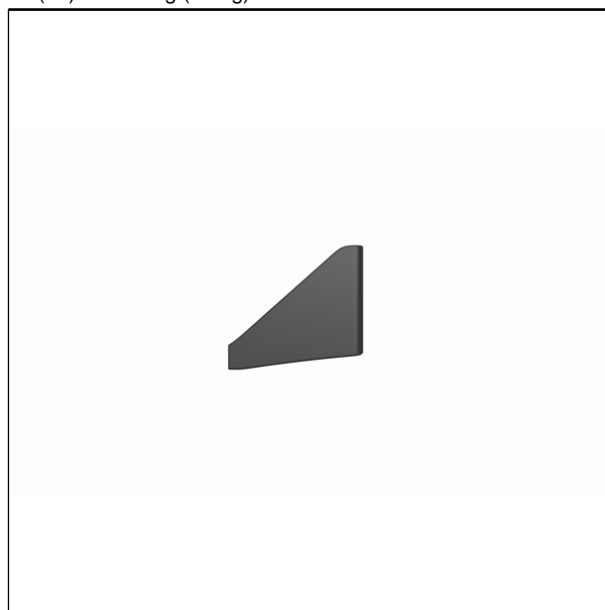

(Reg.Nr. 69995)

(11) Reg.Nr. **69996** (21) Aktenz.: **MU 227/2019**

(22) Anmeldetag: 2019 07 22

(30) Priorität:

2019-01-24 DE 402019100097.6

(73) Inhaber:

MAN Truck & Bus SE, 80995 München , Dachauer Straße 667
(DE)

(74) Vertreter:

Schwarz Schönherr Rechtsanwälte KG, 1010 Wien, Parkring 12
(AT)

(51) (54) Klassen; Warenverzeichnis:

Kl. 12-16: **Stoßfänger für Fahrzeuge**

(28) Anzahl der vorgelegten Musterabbildungen: 8

(55) Abbildung (färbig):

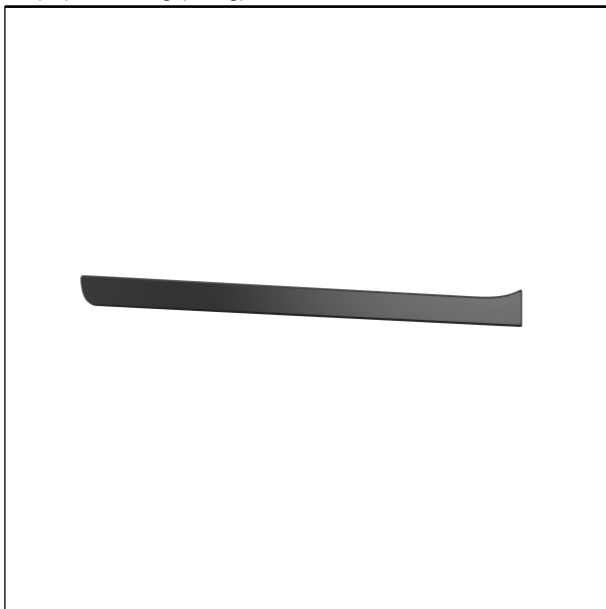

(Reg.Nr. 69996)

(11) Reg.Nr. **69997** (21) Aktenz.: **MU 228/2019**

(22) Anmeldetag: 2019 07 22

(30) Priorität:

2019-01-24 DE 402019100097.6

(73) Inhaber:

MAN Truck & Bus SE, 80995 München , Dachauer Straße 667
(DE)

(74) Vertreter:

Schwarz Schönherr Rechtsanwälte KG, 1010 Wien, Parkring 12
(AT)

(51) (54) Klassen; Warenverzeichnis:

Kl. 12-16: **Stoßfänger für Fahrzeuge**

(28) Anzahl der vorgelegten Musterabbildungen: 8

(55) Abbildung (färbig):

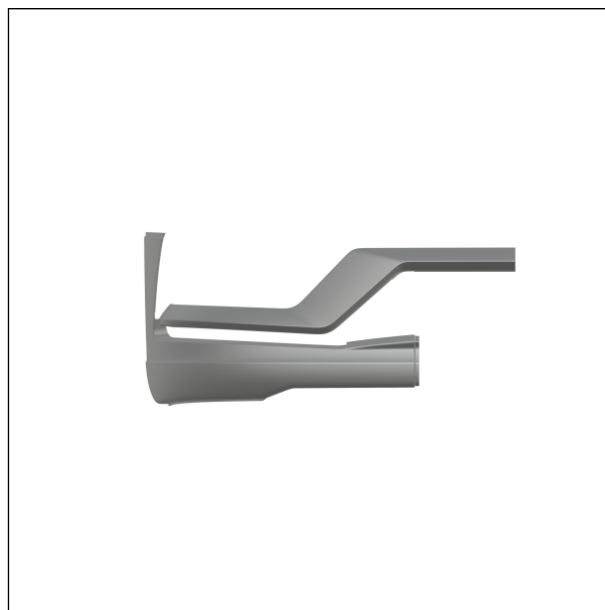

(Reg.Nr. 69997)

(11) Reg.Nr. **69998** (21) Aktenz.: **MU 229/2019**

(22) Anmeldetag: 2019 07 22

(30) Priorität:

2019-01-24 DE 402019100097.6

(73) Inhaber:

MAN Truck & Bus SE, 80995 München , Dachauer Straße 667
(DE)

(74) Vertreter:

Schwarz Schönherr Rechtsanwälte KG, 1010 Wien, Parkring 12
(AT)

(51) (54) Klassen; Warenverzeichnis:

Kl. 12-16: **Stoßfänger für Fahrzeuge**

(28) Anzahl der vorgelegten Musterabbildungen: 8

(55) Abbildung (färbig):

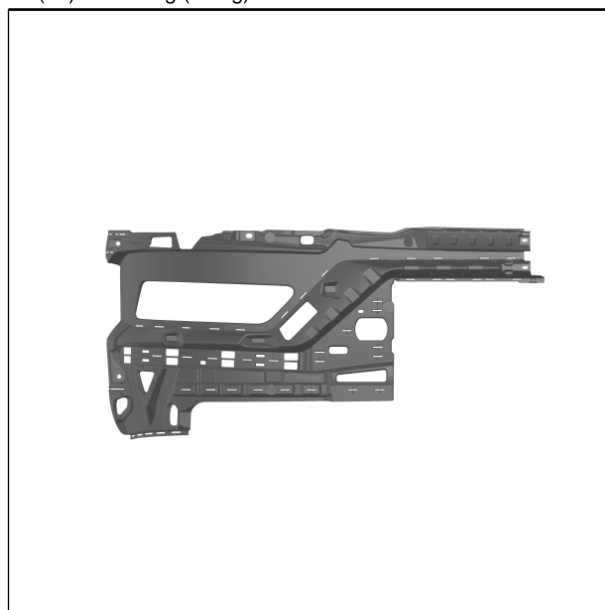

(Reg.Nr. 69998)

(11) Reg.Nr. **69999** (21) Aktenz.: **MU 230/2019**

(22) Anmeldetag: 2019 07 22

(30) Priorität:

2019-01-24 DE 402019100097.6

(73) Inhaber:

MAN Truck & Bus SE, 80995 München , Dachauer Straße 667
(DE)

(74) Vertreter:

Schwarz Schönherr Rechtsanwälte KG, 1010 Wien, Parkring 12
(AT)

(51) (54) Klassen; Warenverzeichnis:

Kl. 12-16: **Stoßfänger für Fahrzeuge**

(28) Anzahl der vorgelegten Musterabbildungen: 8

(55) Abbildung (färbig):

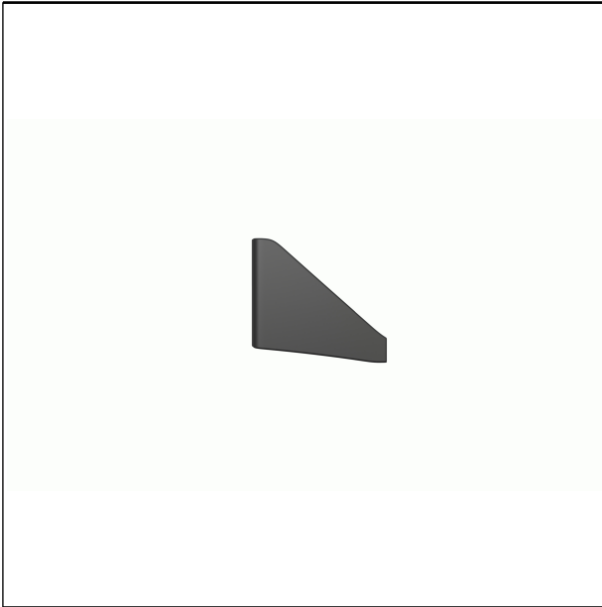

(Reg.Nr. 69999)

(11) Reg.Nr. **70000** (21) Aktenz.: **MU 231/2019**

(22) Anmeldetag: 2019 07 22

(30) Priorität:

2019-01-24 DE 402019100097.6

(73) Inhaber:

MAN Truck & Bus SE, 80995 München , Dachauer Straße 667
(DE)

(74) Vertreter:

Schwarz Schönherr Rechtsanwälte KG, 1010 Wien, Parkring 12
(AT)

(51) (54) Klassen; Warenverzeichnis:

Kl. 12-16: **Stoßfänger für Fahrzeuge**

(28) Anzahl der vorgelegten Musterabbildungen: 8

(55) Abbildung (färbig):



(Reg.Nr. 70000)

(11) Reg.Nr. **70001** (21) Aktenz.: **MU 232/2019**

(22) Anmeldetag: 2019 07 22

(30) Priorität:

2019-01-24 DE 402019100097.6

(73) Inhaber:

MAN Truck & Bus SE, 80995 München , Dachauer Straße 667
(DE)

(74) Vertreter:

Schwarz Schönherr Rechtsanwälte KG, 1010 Wien, Parkring 12
(AT)

(51) (54) Klassen; Warenverzeichnis:

Kl. 12-16: **Stoßfänger für Fahrzeuge**

(28) Anzahl der vorgelegten Musterabbildungen: 8

(55) Abbildung (färbig):



(Reg.Nr. 70001)

(11) Reg.Nr. **70002** (21) Aktenz.: **MU 233/2019**

(22) Anmeldetag: 2019 07 22

(30) Priorität:

2019-01-24 DE 402019100097.6

(73) Inhaber:

MAN Truck & Bus SE, 80995 München , Dachauer Straße 667
(DE)

(74) Vertreter:

Schwarz Schönherr Rechtsanwälte KG, 1010 Wien, Parkring 12
(AT)

(51) (54) Klassen; Warenverzeichnis:

Kl. 12-16: **Stoßfänger für Fahrzeuge**

(28) Anzahl der vorgelegten Musterabbildungen: 8

(55) Abbildung (färbig):

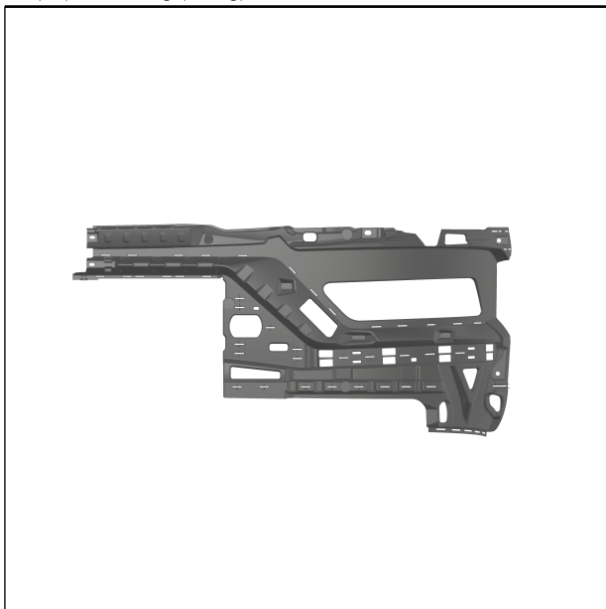

(Reg.Nr. 70002)

(11) Reg.Nr. **70003** (21) Aktenz.: **MU 234/2019**

(22) Anmeldetag: 2019 07 22

(30) Priorität:

2019-01-24 DE 402019100097.6

(73) Inhaber:

MAN Truck & Bus SE, 80995 München , Dachauer Straße 667
(DE)

(74) Vertreter:

Schwarz Schönherr Rechtsanwälte KG, 1010 Wien, Parkring 12
(AT)

(51) (54) Klassen; Warenverzeichnis:

Kl. 12-16: **Stoßfänger für Fahrzeuge**

(28) Anzahl der vorgelegten Musterabbildungen: 8

(55) Abbildung (färbig):

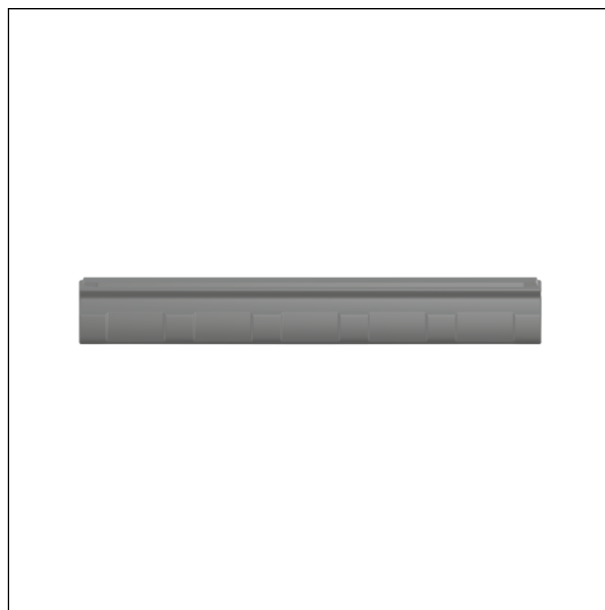

(Reg.Nr. 70003)

(11) Reg.Nr. **70004**

(21) Aktenz.: **MU 235/2019**

(22) Anmeldetag: 2019 07 22

(30) Priorität:

2019-01-24 DE 402019100097.6

(73) Inhaber:

MAN Truck & Bus SE, 80995 München , Dachauer Straße 667
(DE)

(74) Vertreter:

Schwarz Schönherr Rechtsanwälte KG, 1010 Wien, Parkring 12
(AT)

(51) (54) Klassen; Warenverzeichnis:

Kl. 12-16: **Stoßfänger für Fahrzeuge**

(28) Anzahl der vorgelegten Musterabbildungen: 8

(55) Abbildung (färbig):

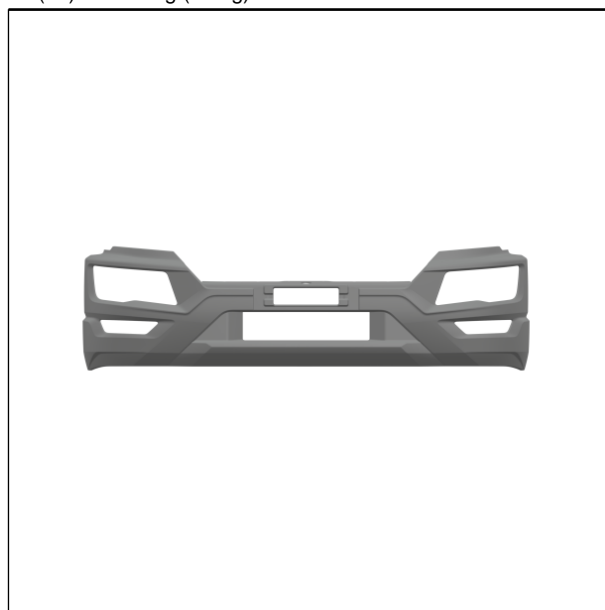

(Reg.Nr. 70004)

(11) Reg.Nr. **70005**

(21) Aktenz.: **MU 236/2019**

(22) Anmeldetag: 2019 07 22

(30) Priorität:

2019-01-24 DE 402019100097.6

(73) Inhaber:

MAN Truck & Bus SE, 80995 München , Dachauer Straße 667
(DE)

(74) Vertreter:

Schwarz Schönherr Rechtsanwälte KG, 1010 Wien, Parkring 12
(AT)

(51) (54) Klassen; Warenverzeichnis:

Kl. 12-16: **Außenverkleidung für Fahrzeuge**

(28) Anzahl der vorgelegten Musterabbildungen: 8

(55) Abbildung (färbig):



(Reg.Nr. 70005)

(11) Reg.Nr. **70006** (21) Aktenz.: **MU 237/2019**

(22) Anmeldetag: 2019 07 22

(30) Priorität:

2019-01-24 DE 402019100097.6

(73) Inhaber:

MAN Truck & Bus SE, 80995 München , Dachauer Straße 667
(DE)

(74) Vertreter:

Schwarz Schönherr Rechtsanwälte KG, 1010 Wien, Parkring 12
(AT)

(51) (54) Klassen; Warenverzeichnis:

Kl. 12-16: **Außenverkleidung für Fahrzeuge**

(28) Anzahl der vorgelegten Musterabbildungen: 8

(55) Abbildung (färbig):



(Reg.Nr. 70006)

(11) Reg.Nr. **70007** (21) Aktenz.: **MU 238/2019**

(22) Anmeldetag: 2019 07 22

(30) Priorität:

2019-01-24 DE 402019100097.6

(73) Inhaber:

MAN Truck & Bus SE, 80995 München , Dachauer Straße 667
(DE)

(74) Vertreter:

Schwarz Schönherr Rechtsanwälte KG, 1010 Wien, Parkring 12
(AT)

(51) (54) Klassen; Warenverzeichnis:

Kl. 12-16: **Außenverkleidung für Fahrzeuge**

(28) Anzahl der vorgelegten Musterabbildungen: 8

(55) Abbildung (färbig):

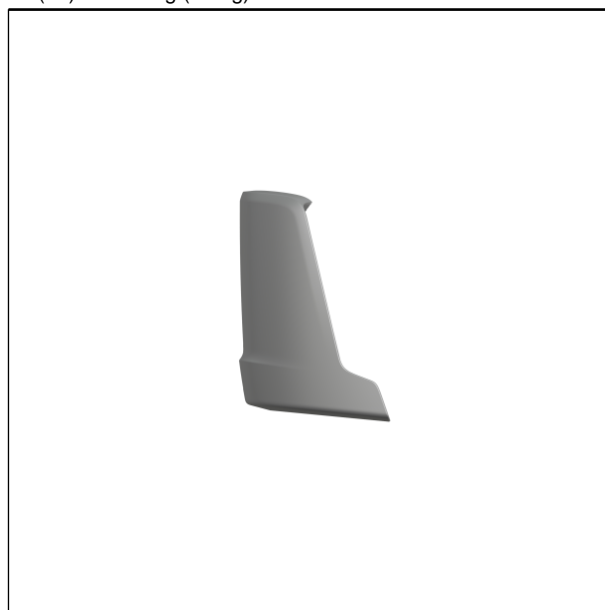

(Reg.Nr. 70007)

(11) Reg.Nr. **70008** (21) Aktenz.: **MU 239/2019**

(22) Anmeldetag: 2019 07 22

(30) Priorität:

2019-01-24 DE 402019100097.6

(73) Inhaber:

MAN Truck & Bus SE, 80995 München , Dachauer Straße 667
(DE)

(74) Vertreter:

Schwarz Schönherr Rechtsanwälte KG, 1010 Wien, Parkring 12
(AT)

(51) (54) Klassen; Warenverzeichnis:

Kl. 12-16: **Außenverkleidung für Fahrzeuge**

(28) Anzahl der vorgelegten Musterabbildungen: 8

(55) Abbildung (färbig):



(Reg.Nr. 70008)

(11) Reg.Nr. **70009** (21) Aktenz.: **MU 240/2019**

(22) Anmeldetag: 2019 07 22

(30) Priorität:

2019-01-24 DE 402019100097.6

(73) Inhaber:

MAN Truck & Bus SE, 80995 München , Dachauer Straße 667
(DE)

(74) Vertreter:

Schwarz Schönherr Rechtsanwälte KG, 1010 Wien, Parkring 12
(AT)

(51) (54) Klassen; Warenverzeichnis:

Kl. 12-16: **Stoßfänger für Fahrzeuge**

(28) Anzahl der vorgelegten Musterabbildungen: 8

(55) Abbildung (färbig):



(Reg.Nr. 70009)

(11) Reg.Nr. **70010** (21) Aktenz.: **MU 241/2019**

(22) Anmeldetag: 2019 07 22

(30) Priorität:

2019-01-24 DE 402019100097.6

(73) Inhaber:

MAN Truck & Bus SE, 80995 München , Dachauer Straße 667
(DE)

(74) Vertreter:

Schwarz Schönherr Rechtsanwälte KG, 1010 Wien, Parkring 12
(AT)

(51) (54) Klassen; Warenverzeichnis:

Kl. 12-16: **Kühlergrill für Fahrzeuge**

(28) Anzahl der vorgelegten Musterabbildungen: 8

(55) Abbildung (färbig):

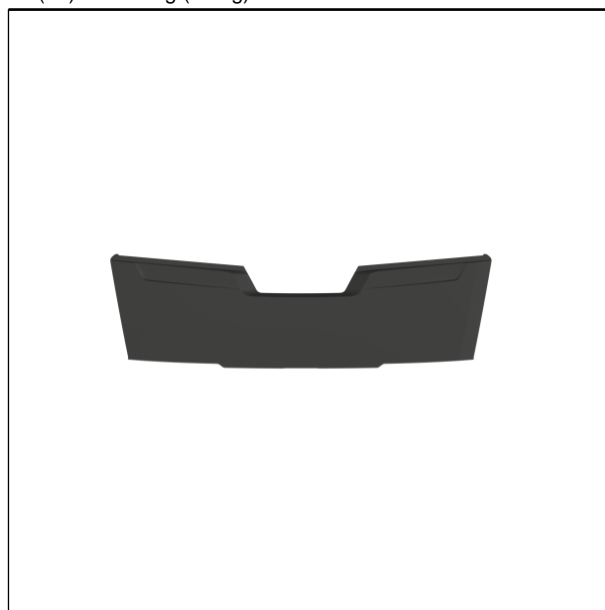

(Reg.Nr. 70010)

(11) Reg.Nr. **70011** (21) Aktenz.: **MU 242/2019**

(22) Anmeldetag: 2019 07 22

(30) Priorität:

2019-01-24 DE 402019100097.6

(73) Inhaber:

MAN Truck & Bus SE, 80995 München , Dachauer Straße 667
(DE)

(74) Vertreter:

Schwarz Schönherr Rechtsanwälte KG, 1010 Wien, Parkring 12
(AT)

(51) (54) Klassen; Warenverzeichnis:

Kl. 12-16: **Kühlergrill für Fahrzeuge**

(28) Anzahl der vorgelegten Musterabbildungen: 8

(55) Abbildung (färbig):



(Reg.Nr. 70011)

(11) Reg.Nr. **70012** (21) Aktenz.: **MU 243/2019**

(22) Anmeldetag: 2019 07 22

(30) Priorität:

2019-01-24 DE 402019100097.6

(73) Inhaber:

MAN Truck & Bus SE, 80995 München , Dachauer Straße 667
(DE)

(74) Vertreter:

Schwarz Schönherr Rechtsanwälte KG, 1010 Wien, Parkring 12
(AT)

(51) (54) Klassen; Warenverzeichnis:

Kl. 12-16: **Kühlergrill für Fahrzeuge**

(28) Anzahl der vorgelegten Musterabbildungen: 8

(55) Abbildung (färbig):

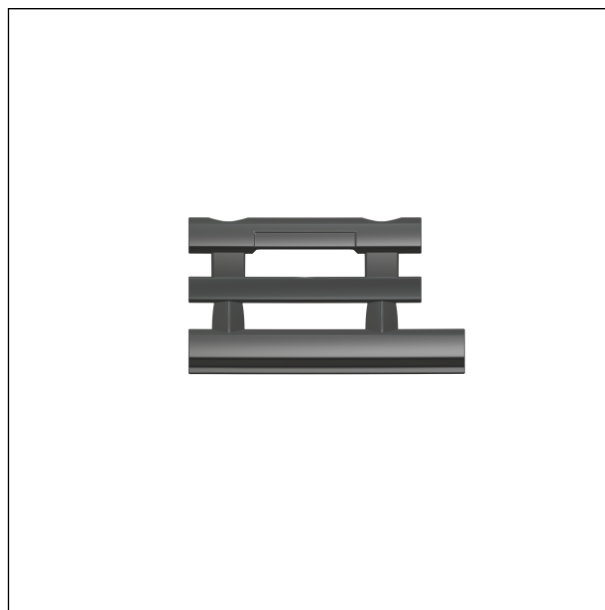

(Reg.Nr. 70012)

(11) Reg.Nr. **70013** (21) Aktenz.: **MU 244/2019**

(22) Anmeldetag: 2019 07 22

(30) Priorität:

2019-01-24 DE 402019100097.6

(73) Inhaber:

MAN Truck & Bus SE, 80995 München , Dachauer Straße 667
(DE)

(74) Vertreter:

Schwarz Schönherr Rechtsanwälte KG, 1010 Wien, Parkring 12
(AT)

(51) (54) Klassen; Warenverzeichnis:

Kl. 12-16: **Kühlergrill für Fahrzeuge**

(28) Anzahl der vorgelegten Musterabbildungen: 8

(55) Abbildung (färbig):

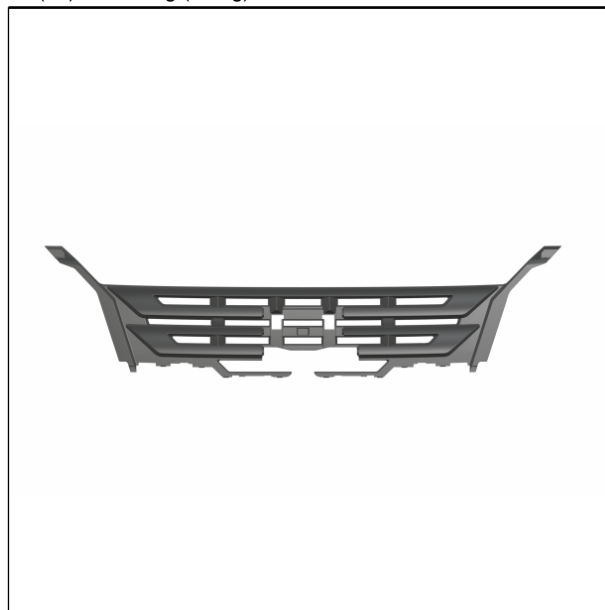

(Reg.Nr. 70013)

(11) Reg.Nr. **70014** (21) Aktenz.: **MU 245/2019**

(22) Anmeldetag: 2019 07 22

(30) Priorität:

2019-01-24 DE 402019100097.6

(73) Inhaber:

MAN Truck & Bus SE, 80995 München , Dachauer Straße 667
(DE)

(74) Vertreter:

Schwarz Schönherr Rechtsanwälte KG, 1010 Wien, Parkring 12
(AT)

(51) (54) Klassen; Warenverzeichnis:

Kl. 12-16: **Kühlergrill für Fahrzeuge**

(28) Anzahl der vorgelegten Musterabbildungen: 8

(55) Abbildung (färbig):

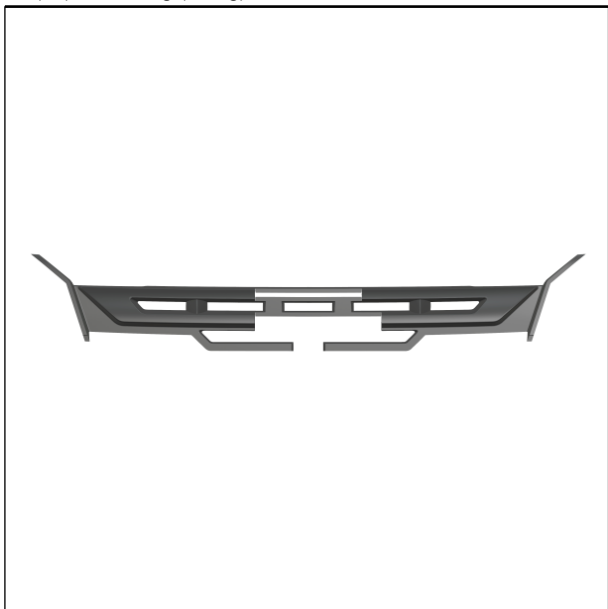

(Reg.Nr. 70014)

(11) Reg.Nr. **70015** (21) Aktenz.: **MU 246/2019**

(22) Anmeldetag: 2019 07 22

(30) Priorität:

2019-01-24 DE 402019100097.6

(73) Inhaber:

MAN Truck & Bus SE, 80995 München , Dachauer Straße 667
(DE)

(74) Vertreter:

Schwarz Schönherr Rechtsanwälte KG, 1010 Wien, Parkring 12
(AT)

(51) (54) Klassen; Warenverzeichnis:

Kl. 12-16: **Kühlergrill für Fahrzeuge**

(28) Anzahl der vorgelegten Musterabbildungen: 8

(55) Abbildung (färbig):

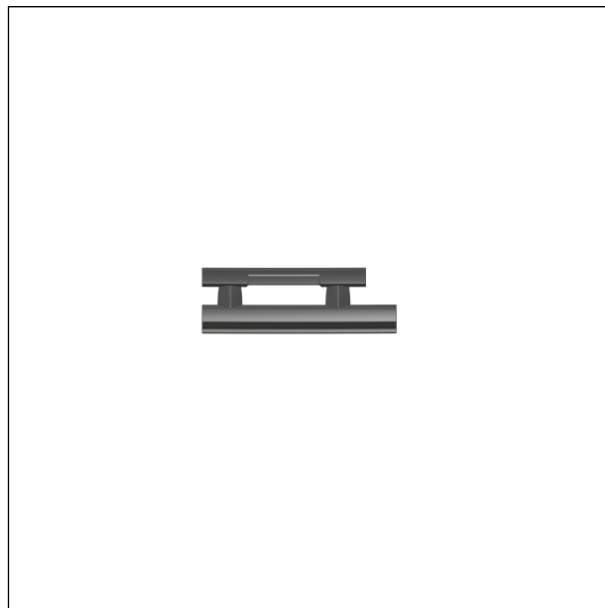

(Reg.Nr. 70015)

(11) Reg.Nr. **70016** (21) Aktenz.: **MU 5017/2020**

(22) Anmeldetag: 2020 01 22

(73) Inhaber:

Josef Karl Gfreerer, 5622 Goldegg, Schattau 38 (AT)

(74) Vertreter:

Zumtobel Kronberger Rechtsanwälte OG, 5020 Salzburg,
Rainbergstraße 3c (AT)

(51) (54) Klassen; Warenverzeichnis:

Kl. 06-04: **Küchenelemente**

(28) Anzahl der vorgelegten Musterabbildungen: 1

(55) Abbildung (schwarzweiß):



(Reg.Nr. 70016)

(11) Reg.Nr. **70017** (21) Aktenz.: **MU 5018/2020**

(22) Anmeldetag: 2020 01 22

(73) Inhaber:

Josef Karl Gfreerer, 5622 Goldegg, Schattau 38 (AT)

(74) Vertreter:

Zumtobel Kronberger Rechtsanwälte OG, 5020 Salzburg,
Rainbergstraße 3c (AT)

(51) (54) Klassen; Warenverzeichnis:

Kl. 06-04: **Küchenelemente**

(28) Anzahl der vorgelegten Musterabbildungen: 1

(55) Abbildung (schwarzweiß):



(Reg.Nr. 70017)

(11) Reg.Nr. **70018**

(21) Aktenz.: **MU 5019/2020**

(22) Anmeldetag: 2020 01 22

(73) Inhaber:

Josef Karl Gfrerer, 5622 Goldegg, Schattau 38 (AT)

(74) Vertreter:

Zumtobel Kronberger Rechtsanwälte OG, 5020 Salzburg,
Rainbergstraße 3c (AT)

(51) (54) Klassen; Warenverzeichnis:

Kl. 06-04: **Küchenelemente**

(28) Anzahl der vorgelegten Musterabbildungen: 1

(55) Abbildung (schwarzweiß):



(Reg.Nr. 70018)

(11) Reg.Nr. **70019**

(21) Aktenz.: **MU 5020/2020**

(22) Anmeldetag: 2020 01 22

(73) Inhaber:

Josef Karl Gfrerer, 5622 Goldegg, Schattau 38 (AT)

(74) Vertreter:

Zumtobel Kronberger Rechtsanwälte OG, 5020 Salzburg,
Rainbergstraße 3c (AT)

(51) (54) Klassen; Warenverzeichnis:

Kl. 06-04: **Küchenelemente**

(28) Anzahl der vorgelegten Musterabbildungen: 2

(55) Abbildung (schwarzweiß):

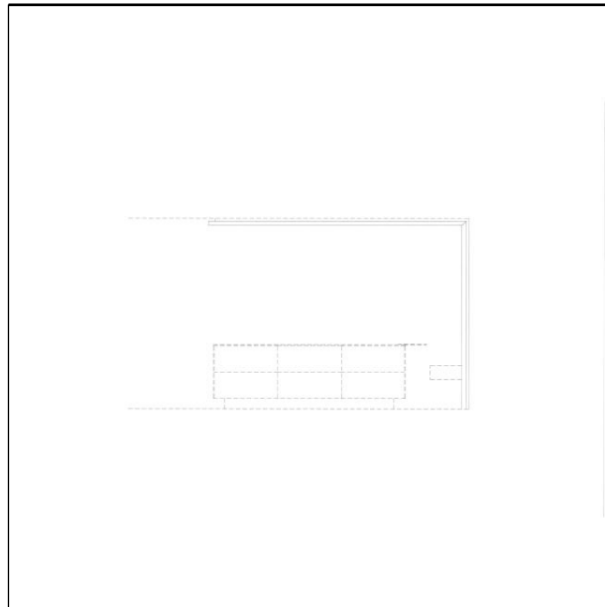

(Reg.Nr. 70019)

(11) Reg.Nr. **70020**

(21) Aktenz.: **MU 5021/2020**

(22) Anmeldetag: 2020 01 22

(73) Inhaber:

Josef Karl Gfrerer, 5622 Goldegg, Schattau 38 (AT)

(74) Vertreter:

Zumtobel Kronberger Rechtsanwälte OG, 5020 Salzburg,
Rainbergstraße 3c (AT)

(51) (54) Klassen; Warenverzeichnis:

Kl. 06-04: **Küchenelemente**

(28) Anzahl der vorgelegten Musterabbildungen: 1

(55) Abbildung (schwarzweiß):

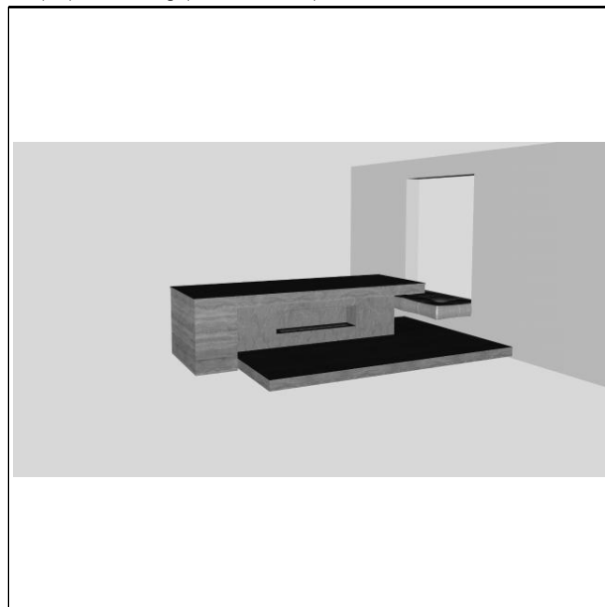

(Reg.Nr. 70020)

(11) Reg.Nr. **70021** (21) Aktenz.: **MU 5022/2020**

(22) Anmeldetag: 2020 01 22

(73) Inhaber:

Josef Karl Gfrerer, 5622 Goldegg, Schattau 38 (AT)

(74) Vertreter:

Zumtobel Kronberger Rechtsanwälte OG, 5020 Salzburg,
Rainbergstraße 3c (AT)

(51) (54) Klassen; Warenverzeichnis:

Kl. 06-04: **Küchenelemente**

(28) Anzahl der vorgelegten Musterabbildungen: 1

(55) Abbildung (schwarzweiß):

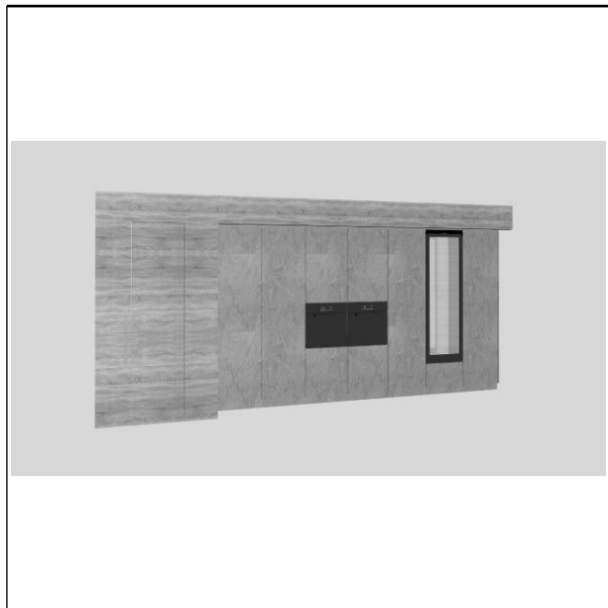

(Reg.Nr. 70021)

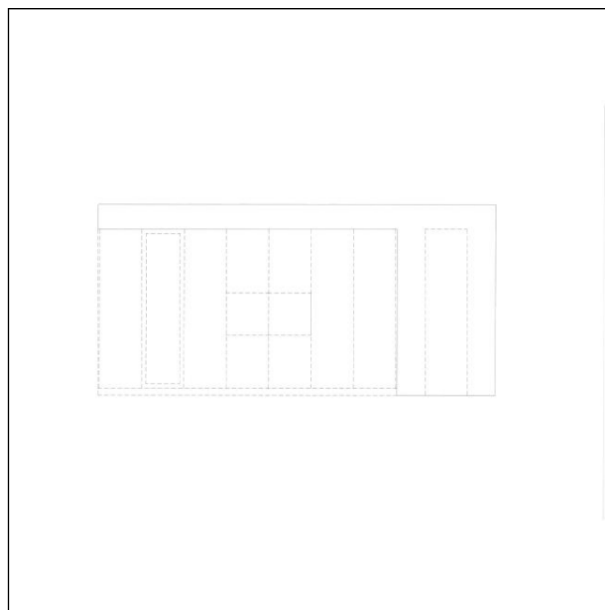

(Reg.Nr. 70022)

(11) Reg.Nr. **70023** (21) Aktenz.: **MU 5024/2020**

(22) Anmeldetag: 2020 01 22

(73) Inhaber:

Josef Karl Gfrerer, 5622 Goldegg, Schattau 38 (AT)

(74) Vertreter:

Zumtobel Kronberger Rechtsanwälte OG, 5020 Salzburg,
Rainbergstraße 3c (AT)

(51) (54) Klassen; Warenverzeichnis:

Kl. 06-04: **Küchenelemente**

(28) Anzahl der vorgelegten Musterabbildungen: 2

(55) Abbildung (schwarzweiß):

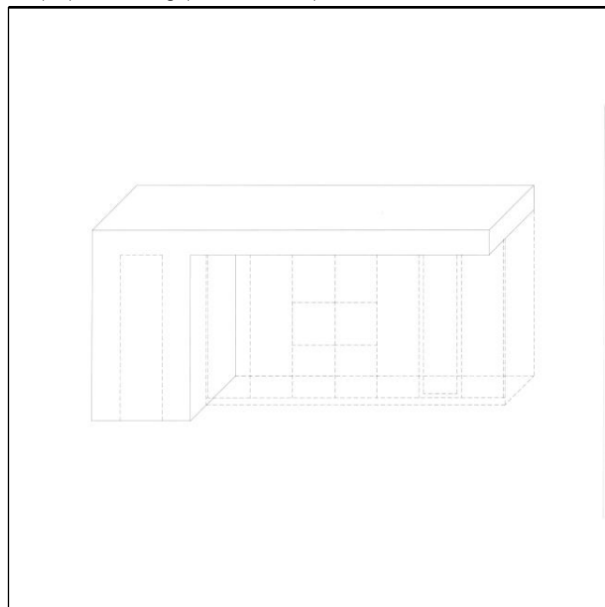

(Reg.Nr. 70023)

(11) Reg.Nr. **70022** (21) Aktenz.: **MU 5023/2020**

(22) Anmeldetag: 2020 01 22

(73) Inhaber:

Josef Karl Gfrerer, 5622 Goldegg, Schattau 38 (AT)

(74) Vertreter:

Zumtobel Kronberger Rechtsanwälte OG, 5020 Salzburg,
Rainbergstraße 3c (AT)

(51) (54) Klassen; Warenverzeichnis:

Kl. 06-04: **Küchenelemente**

(28) Anzahl der vorgelegten Musterabbildungen: 1

(55) Abbildung (schwarzweiß):

(11) Reg.Nr. **70024** (21) Aktenz.: **MU 5025/2020**

(22) Anmeldetag: 2020 01 22

(73) Inhaber:

Josef Karl Gfrerer, 5622 Goldegg, Schattau 38 (AT)

(74) Vertreter:

Zumtobel Kronberger Rechtsanwälte OG, 5020 Salzburg,
Rainbergstraße 3c (AT)

(51) (54) Klassen; Warenverzeichnis:

Kl. 06-04: **Küchenelemente**

(28) Anzahl der vorgelegten Musterabbildungen: 1

(55) Abbildung (schwarzweiß):



(Reg.Nr. 70024)

(11) Reg.Nr. **70025**

(21) Aktenz.: **MU 5026/2020**

(22) Anmeldetag: 2020 01 22

(73) Inhaber:

Josef Karl Gfrerer, 5622 Goldegg, Schattau 38 (AT)

(74) Vertreter:

Zumtobel Kronberger Rechtsanwälte OG, 5020 Salzburg,
Rainbergstraße 3c (AT)

(51) (54) Klassen; Warenverzeichnis:

Kl. 06-04: **Küchenelemente**

(28) Anzahl der vorgelegten Musterabbildungen: 1

(55) Abbildung (schwarzweiß):

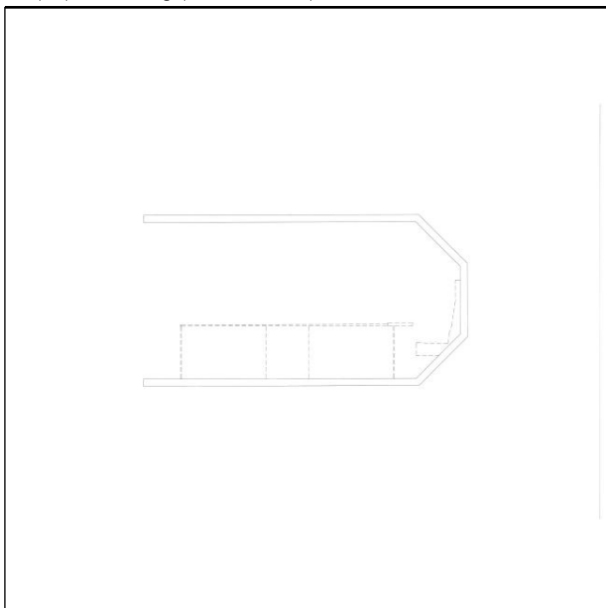

(Reg.Nr. 70025)

(11) Reg.Nr. **70026**

(21) Aktenz.: **MU 5027/2020**

(22) Anmeldetag: 2020 01 22

(73) Inhaber:

Josef Karl Gfrerer, 5622 Goldegg, Schattau 38 (AT)

(74) Vertreter:

Zumtobel Kronberger Rechtsanwälte OG, 5020 Salzburg,
Rainbergstraße 3c (AT)

(51) (54) Klassen; Warenverzeichnis:

Kl. 06-04: **Küchenelemente**

(28) Anzahl der vorgelegten Musterabbildungen: 1

(55) Abbildung (schwarzweiß):

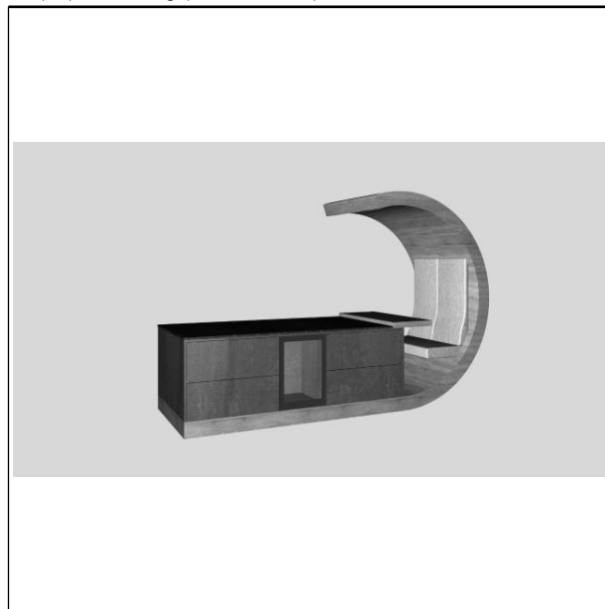

(Reg.Nr. 70026)

(11) Reg.Nr. **70027**

(21) Aktenz.: **MU 5028/2020**

(22) Anmeldetag: 2020 01 22

(73) Inhaber:

Josef Karl Gfrerer, 5622 Goldegg, Schattau 38 (AT)

(74) Vertreter:

Zumtobel Kronberger Rechtsanwälte OG, 5020 Salzburg,
Rainbergstraße 3c (AT)

(51) (54) Klassen; Warenverzeichnis:

Kl. 06-04: **Küchenelemente**

(28) Anzahl der vorgelegten Musterabbildungen: 1

(55) Abbildung (schwarzweiß):

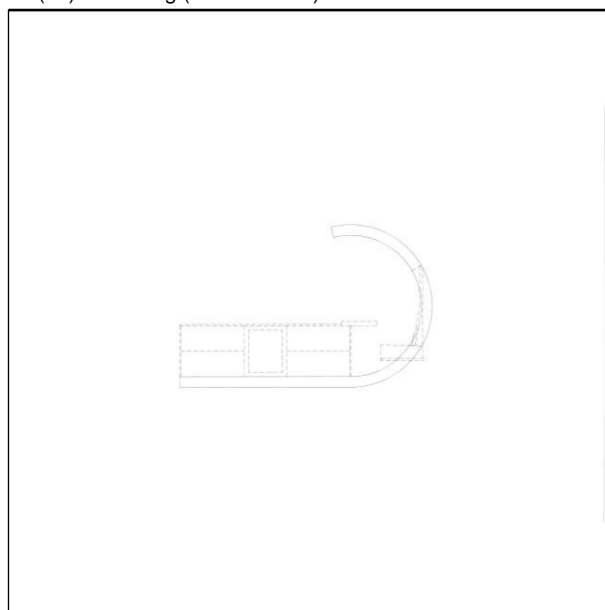

(Reg.Nr. 70027)

(11) Reg.Nr. **70028** (21) Aktenz.: **MU 5029/2020**

(22) Anmeldetag: 2020 01 22

(73) Inhaber:

Josef Karl Gfrerer, 5622 Goldegg, Schattau 38 (AT)

(74) Vertreter:

Zumtobel Kronberger Rechtsanwälte OG, 5020 Salzburg,
Rainbergstraße 3c (AT)

(51) (54) Klassen; Warenverzeichnis:

Kl. 06-04: **Küchenelemente**

(28) Anzahl der vorgelegten Musterabbildungen: 1

(55) Abbildung (schwarzweiß):

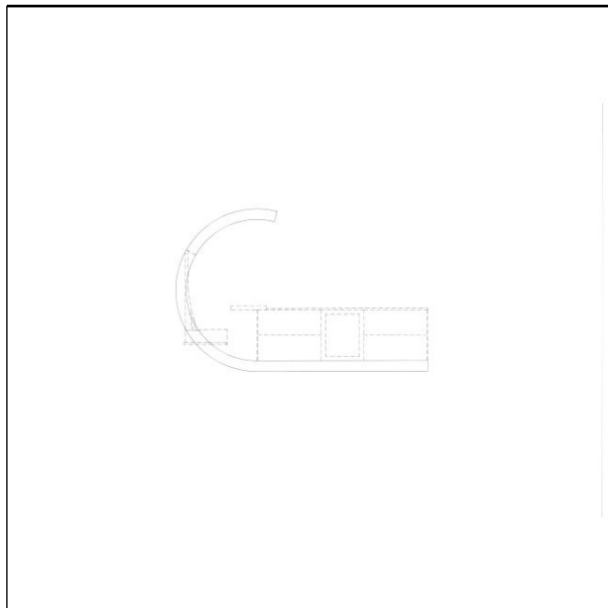

(Reg.Nr. 70028)



(Reg.Nr. 70029)

(11) Reg.Nr. **70030** (21) Aktenz.: **MU 5089/2020**

(22) Anmeldetag: 2020 04 08

(73) Inhaber:

DI (FH) Markus Kienast, 3920 Groß Gerungs, Kreuzberg 298 (AT)

(72) Schöpfer:

DI (FH) Markus Kienast, 3920 Groß Gerungs, Kreuzberg 298 (AT)

(51) (54) Klassen; Warenverzeichnis:

Kl. 24-02: **Medizinische Gesichtsmasken**

Kl. 29-02: **Atemschutzmasken, Atemmasken**

(57) Beschreibung vorgelegt

(28) Anzahl der vorgelegten Musterabbildungen: 9

(55) Abbildung (färbig):



(Reg.Nr. 70030)

(11) Reg.Nr. **70029** (21) Aktenz.: **MU 5057/2020**

(22) Anmeldetag: 2020 03 09

(73) Inhaber:

Günter Widmayer, 3512 Mautern, Mauternbach 27 (AT)

(74) Vertreter:

(Zustellbevollmächtigte) Stefanie Widmayer, 3512 Mautern,
Mauternbach 27 (AT)

(72) Schöpfer:

Stefanie Widmayer, 3512 Mautern, Mauternbach 27 (AT)

(51) (54) Klassen; Warenverzeichnis:

Kl. 32-00: **Grafiken, Logos**

(28) Anzahl der vorgelegten Musterabbildungen: 1

(55) Abbildung (färbig):

(11) Reg.Nr. **70031** (21) Aktenz.: **MU 5093/2020**

(22) Anmeldetag: 2020 04 14

(73) Inhaber:

Andreas Eder, 4894 Oberhofen am Irrsee, Römerhof 46 (AT)

(51) (54) Klassen; Warenverzeichnis:

Kl. 10-07: **Uhrengehäuse**

(57) Beschreibung vorgelegt

(28) Anzahl der vorgelegten Musterabbildungen: 3

(55) Abbildung (schwarzweiß):

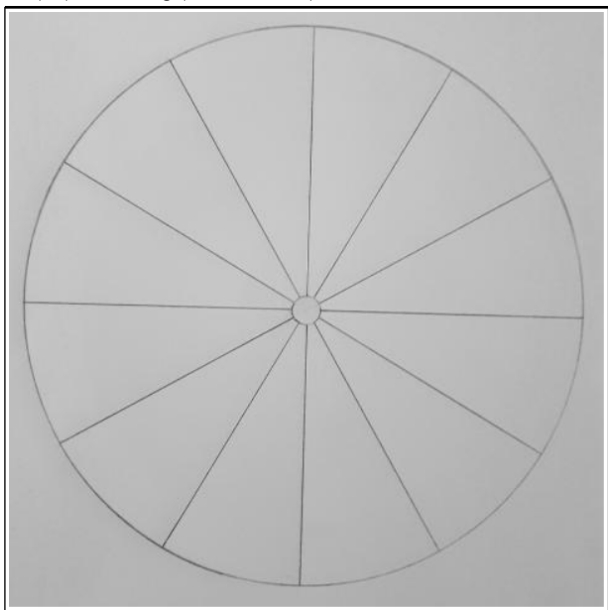

(Reg.Nr. 70031)

(11) Reg.Nr. **70032** (21) Aktenz.: **MU 5096/2020**

(22) Anmeldetag: 2020 04 29

(73) Inhaber:

Christian Kofler, 6275 Stumm, Dorfstrasse 18 (AT)

(51) (54) Klassen; Warenverzeichnis:

Kl. 32-00: **Logos**

(57) Beschreibung vorgelegt

(28) Anzahl der vorgelegten Musterabbildungen: 1

(55) Abbildung (schwarzweiß):



(Reg.Nr. 70032)

(11) Reg.Nr. **70033** (21) Aktenz.: **MU 5104/2020**

(22) Anmeldetag: 2020 06 04

(73) Inhaber:

Dr. Richard Schmidt, 1140 Wien, Cumberlandstraße 27/1/4a (AT)

(72) Schöpfer:

Dr. Richard Schmidt, 1140 Wien, Cumberlandstraße 27/1/4a (AT)

(51) (54) Klassen; Warenverzeichnis:

Kl. 21-01: **Spielzeug**

(57) Beschreibung vorgelegt

(28) Anzahl der vorgelegten Musterabbildungen: 5

(55) Abbildung (schwarzweiß):



(Reg.Nr. 70033)

(11) Reg.Nr. **70034** (21) Aktenz.: **MU 5105/2020**

(22) Anmeldetag: 2020 06 04

(73) Inhaber:

Dr. Richard Schmidt, 1140 Wien, Cumberlandstraße 27/1/4a (AT)

(72) Schöpfer:

Dr. Richard Schmidt, 1140 Wien, Cumberlandstraße 27/1/4a (AT)

(51) (54) Klassen; Warenverzeichnis:

Kl. 21-01: **Spielzeug**

(57) Beschreibung vorgelegt

(28) Anzahl der vorgelegten Musterabbildungen: 6

(55) Abbildung (schwarzweiß):



(Reg.Nr. 70034)

(11) Reg.Nr. **70035** (21) Aktenz.: **MU 5106/2020**

(22) Anmeldetag: 2020 06 04

(73) Inhaber:

Dr. Richard Schmidt, 1140 Wien, Cumberlandstraße 27/1/4a
(AT)

(72) Schöpfer:

Dr. Richard Schmidt, 1140 Wien, Cumberlandstraße 27/1/4a
(AT)

(51) (54) Klassen; Warenverzeichnis:

Kl. 21-01: **Spielzeug**

(57) Beschreibung vorgelegt

(28) Anzahl der vorgelegten Musterabbildungen: 2

(55) Abbildung (färbig):



(Reg.Nr. 70035)

(11) Reg.Nr. **70036** (21) Aktenz.: **MU 5107/2020**

(22) Anmeldetag: 2020 06 04

(73) Inhaber:

Dr. Richard Schmidt, 1140 Wien, Cumberlandstraße 27/1/4a
(AT)

(72) Schöpfer:

Dr. Richard Schmidt, 1140 Wien, Cumberlandstraße 27/1/4a
(AT)

(51) (54) Klassen; Warenverzeichnis:

Kl. 21-01: **Spielzeug**

(57) Beschreibung vorgelegt

(28) Anzahl der vorgelegten Musterabbildungen: 7

(55) Abbildung (färbig):



(Reg.Nr. 70036)

(11) Reg.Nr. **70037** (21) Aktenz.: **MU 5108/2020**

(22) Anmeldetag: 2020 06 04

(73) Inhaber:

Dr. Richard Schmidt, 1140 Wien, Cumberlandstraße 27/1/4a
(AT)

(72) Schöpfer:

Dr. Richard Schmidt, 1140 Wien, Cumberlandstraße 27/1/4a
(AT)

(51) (54) Klassen; Warenverzeichnis:

Kl. 21-01: **Spielzeug**

(57) Beschreibung vorgelegt

(28) Anzahl der vorgelegten Musterabbildungen: 4

(55) Abbildung (färbig):



(Reg.Nr. 70037)

(11) Reg.Nr. **70038** (21) Aktenz.: **MU 5109/2020**

(22) Anmeldetag: 2020 06 04

(73) Inhaber:

Dr. Richard Schmidt, 1140 Wien, Cumberlandstraße 27/1/4a
(AT)

(72) Schöpfer:

Dr. Richard Schmidt, 1140 Wien, Cumberlandstraße 27/1/4a
(AT)

(51) (54) Klassen; Warenverzeichnis:

Kl. 21-01: **Spielzeug**

(57) Beschreibung vorgelegt

(28) Anzahl der vorgelegten Musterabbildungen: 4

(55) Abbildung (färbig):



(Reg.Nr. 70038)

(11) Reg.Nr. **70039** (21) Aktenz.: **MU 5110/2020**

(22) Anmeldetag: 2020 06 04

(73) Inhaber:

Dr. Richard Schmidt, 1140 Wien, Cumberlandstraße 27/1/4a
(AT)

(72) Schöpfer:

Dr. Richard Schmidt, 1140 Wien, Cumberlandstraße 27/1/4a
(AT)

(51) (54) Klassen; Warenverzeichnis:

Kl. 21-01: **Spielzeug**

(57) Beschreibung vorgelegt

(28) Anzahl der vorgelegten Musterabbildungen: 5

(55) Abbildung (färbig):



(Reg.Nr. 70039)

(11) Reg.Nr. **70040**

(21) Aktenz.: **MU 5113/2020**

(22) Anmeldetag: 2020 06 16

(73) Inhaber:

DI Sebastian Kindermann, 3034 Burgstall,
Johannesbergstraße 32 (AT)

(72) Schöpfer:

DI Sebastian Kindermann, 3034 Burgstall,
Johannesbergstraße 32 (AT)

(51) (54) Klassen; Warenverzeichnis:

Kl. 09-03: **Flaschenhalter**

(57) Beschreibung vorgelegt

(28) Anzahl der vorgelegten Musterabbildungen: 7

(55) Abbildung (färbig):



(Reg.Nr. 70040)

(11) Reg.Nr. **70041**

(21) Aktenz.: **MU 24/2020**

(22) Anmeldetag: 2020 06 16

(73) Inhaber:

Dietmar Kogler, 9800 Spittal an der Drau, Weingartenweg 15
(AT)

(72) Schöpfer:

Dietmar Kogler, 9800 Spittal an der Drau, Weingartenweg 15
(AT)

(51) (54) Klassen; Warenverzeichnis:

Kl. 23-02: **Toilette, Stand-Toilette**

(57) Beschreibung vorgelegt

(28) Anzahl der vorgelegten Musterabbildungen: 6

(55) Abbildung (färbig):



(Reg.Nr. 70041)

(11) Reg.Nr. **70042** (21) Aktenz.: **MU 25/2020**

(22) Anmeldetag: 2020 06 16

(73) Inhaber:

Dietmar Kogler, 9800 Spittal an der Drau, Weingartenweg 15 (AT)

(72) Schöpfer:

Dietmar Kogler, 9800 Spittal an der Drau, Weingartenweg 15 (AT)

(51) (54) Klassen; Warenverzeichnis:

Kl. 23-02: **Wand-Toilette**

(57) Beschreibung vorgelegt

(28) Anzahl der vorgelegten Musterabbildungen: 4

(55) Abbildung (färbig):



(Reg.Nr. 70042)

(11) Reg.Nr. **70043** (21) Aktenz.: **MU 26/2020**

(22) Anmeldetag: 2020 06 16

(73) Inhaber:

Dietmar Kogler, 9800 Spittal an der Drau, Weingartenweg 15 (AT)

(72) Schöpfer:

Dietmar Kogler, 9800 Spittal an der Drau, Weingartenweg 15 (AT)

(51) (54) Klassen; Warenverzeichnis:

Kl. 06-09: **Toilettensitzauflage, Toilettenaufsatz**

(57) Beschreibung vorgelegt

(28) Anzahl der vorgelegten Musterabbildungen: 4

(55) Abbildung (färbig):

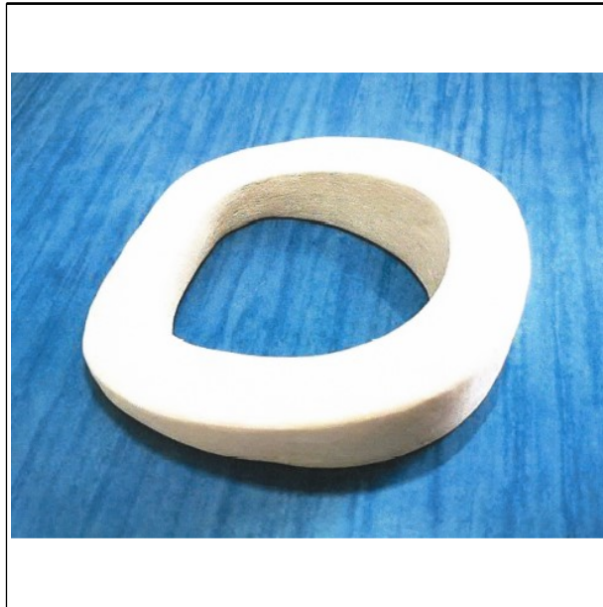

(Reg.Nr. 70043)

(11) Reg.Nr. **70044** (21) Aktenz.: **MU 27/2020**

(22) Anmeldetag: 2020 06 26

(73) Inhaber:

Ilijana Sekulic-Krusic, 2525 Günselsdorf, Anton Rauch Strasse 18/17 (AT)

(72) Schöpfer:

Rada Vasic, 2542 KOTTINGBRUNN, Wiener Neustädter Strasse 58/3 (AT)

(51) (54) Klassen; Warenverzeichnis:

Kl. 17-03: **Elektrische Gitarren**

(57) Beschreibung vorgelegt

(28) Anzahl der vorgelegten Musterabbildungen: 1

(55) Abbildung (schwarzweiß):



(Reg.Nr. 70044)

(11) Reg.Nr. **70045** (21) Aktenz.: **MU 28/2020**

(22) Anmeldetag: 2020 06 26

(73) Inhaber:

Ilijana Sekulic-Krusic, 2525 Günselsdorf, Anton Rauch
Strasse 18/17 (AT)

(72) Schöpfer:

Rada Vasic, 2542 KOTTINGBRUNN, Wiener Neustädter
Strasse 58/3 (AT)

(51) (54) Klassen; Warenverzeichnis:

Kl. 17-03: **Elektrische Gitarren**

(57) Beschreibung vorgelegt

(28) Anzahl der vorgelegten Musterabbildungen: 1

(55) Abbildung (färbig):



(Reg.Nr. 70045)

(11) Reg.Nr. **70046** (21) Aktenz.: **MU 29/2020**

(22) Anmeldetag: 2020 06 26

(73) Inhaber:

Ilijana Sekulic-Krusic, 2525 Günselsdorf, Anton Rauch
Strasse 18/17 (AT)

(72) Schöpfer:

Rada Vasic, 2542 KOTTINGBRUNN, Wiener Neustädter
Strasse 58/3 (AT)

(51) (54) Klassen; Warenverzeichnis:

Kl. 17-03: **Elektrische Gitarren**

(57) Beschreibung vorgelegt

(28) Anzahl der vorgelegten Musterabbildungen: 1

(55) Abbildung (färbig):



(Reg.Nr. 70046)

(11) Reg.Nr. **70047** (21) Aktenz.: **MU 31/2020**

(22) Anmeldetag: 2020 07 01

(73) Inhaber:

Sergey Sukharev, 1220 Wien, Schiffmühlenstraße 93/5/9 (AT)

(51) (54) Klassen; Warenverzeichnis:

Kl. 11-02: **Wandschmuck**

(57) Beschreibung vorgelegt

(28) Anzahl der vorgelegten Musterabbildungen: 1

(55) Abbildung (färbig):



(Reg.Nr. 70047)

(11) Reg.Nr. **70048** (21) Aktenz.: **MU 32/2020**

(22) Anmeldetag: 2020 07 01

(73) Inhaber:

Sergey Sukharev, 1220 Wien, Schiffmühlenstraße 93/5/9 (AT)

(51) (54) Klassen; Warenverzeichnis:

Kl. 11-02: **Wandschmuck**

(57) Beschreibung vorgelegt

(28) Anzahl der vorgelegten Musterabbildungen: 1

(55) Abbildung (färbig):

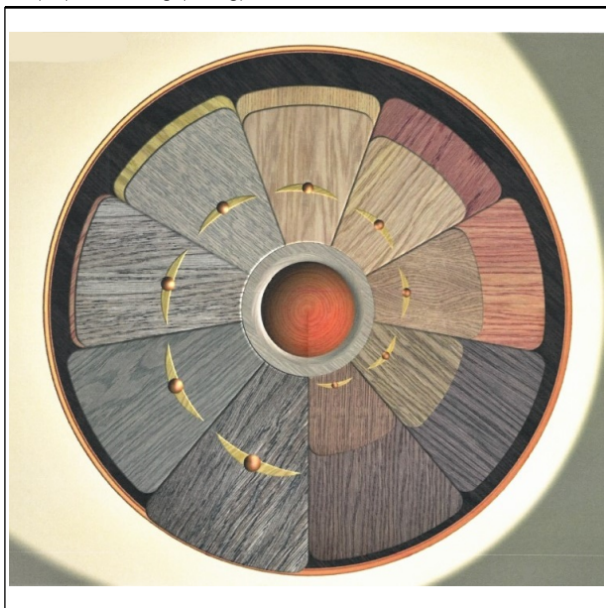

(Reg.Nr. 70048)

(55) Abbildung (färbig):

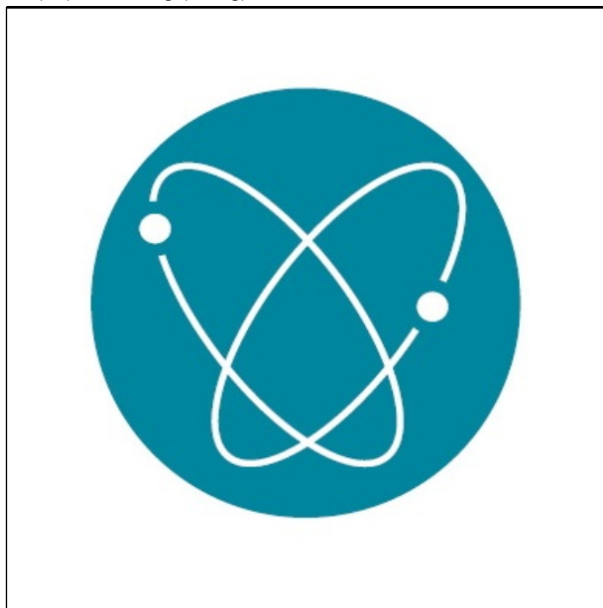

(Reg.Nr. 70050)

(11) Reg.Nr. **70049** (21) Aktenz.: **MU 33/2020**

(22) Anmeldetag: 2020 07 01

(73) Inhaber:

Sergey Sukharev, 1220 Wien, Schiffmühlenstraße 93/5/9 (AT)

(51) (54) Klassen; Warenverzeichnis:

Kl. 11-02: **Wandschmuck**

(57) Beschreibung vorgelegt

(28) Anzahl der vorgelegten Musterabbildungen: 1

(55) Abbildung (färbig):

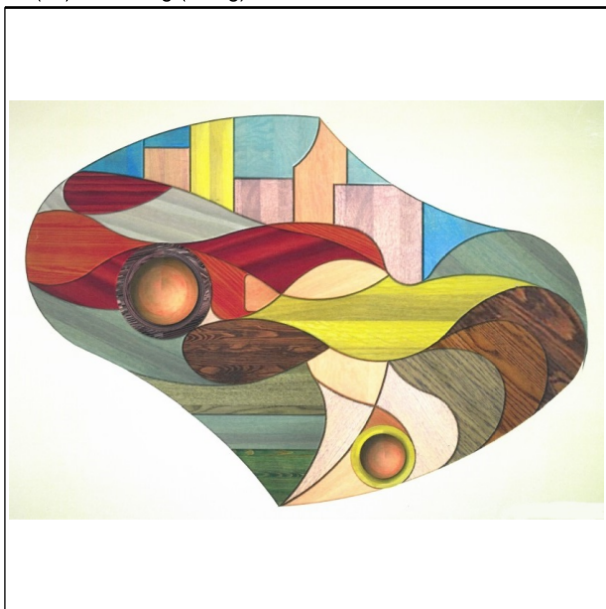

(Reg.Nr. 70049)

(11) Reg.Nr. **70051** (21) Aktenz.: **MU 5155/2020**

(22) Anmeldetag: 2020 07 08

(73) Inhaber:

Walter Witzany, 3710 Ziersdorf, Frauendorf 115 (AT)

(72) Schöpfer:

Walter Witzany, 3710 Ziersdorf, Frauendorf 115 (AT)

(51) (54) Klassen; Warenverzeichnis:

Kl. 06-04: **Möbel für Lagerzwecke**

(57) Beschreibung vorgelegt

(28) Anzahl der vorgelegten Musterabbildungen: 3

(55) Abbildung (färbig):



(Reg.Nr. 70051)

(11) Reg.Nr. **70050** (21) Aktenz.: **MU 5132/2020**

(22) Anmeldetag: 2020 07 03

(73) Inhaber:

Dr. Armin Kronschläger, 4020 Linz, Ludlgasse 14c (AT)

(51) (54) Klassen; Warenverzeichnis:

Kl. 32-00: **Logos**

(28) Anzahl der vorgelegten Musterabbildungen: 1

(11) Reg.Nr. **70052** (21) Aktenz.: **MU 5158/2020**

(22) Anmeldetag: 2020 07 20

(73) Inhaber:

Mücahit Yıldız, 1120 Wien, Wittmayergasse 9/2/43 (AT)

(72) Schöpfer:

Mücahit Yildiz, 1120 Wien, Wittmayergasse 9/2/43 (AT)

(51) (54) Klassen; Warenverzeichnis:

Kl. 32-00: **Logos**

(57) Beschreibung vorgelegt

(28) Anzahl der vorgelegten Musterabbildungen: 1

(55) Abbildung (färbig):



(Reg.Nr. 70052)

(11) Reg.Nr. **70053**

(21) Aktenz.: **MU 5159/2020**

(22) Anmeldetag: 2020 07 27

(73) Inhaber:

Dr. Armin Kronschläger, 4020 Linz, Ludlgasse 14c (AT)

(51) (54) Klassen; Warenverzeichnis:

Kl. 32-00: **Logos**

(28) Anzahl der vorgelegten Musterabbildungen: 1

(55) Abbildung (färbig):



(Reg.Nr. 70053)

Übertragung

auf:

021959

DELTA BLOC International GmbH, 2752 Wöllersdorf -
Steinabrückl (AT)

Firmenwortlautänderung

in:

057694

DEHN SE + Co. KG, 92318 Neumarkt (DE)

Erlöschen

wegen Nichtzahlung der Erneuerungsgebühr:

038465	039126	039127	039128	039129
039604	057439	057440	057441	057442
057444	062703	066779	066878	066879
066880	066881	066882	066884	066885
066886				

Erlöschen

wegen Zeitablauf:

017551	017562	017591	017648	017842
017843	018122	018310	020021	020023

ÖSTERREICHISCHER MUSTERANZEIGER



österreichisches
patentamt

Wien, 20. September 2020 / Nr. 9

Erscheint am 20. jedes Monats

Redaktion, Verwaltung und Verlag
im Österreichischen Patentamt
Wien XX., Dresdner Straße 87
Postanschrift: Postfach 95
1200 Wien

Inhalt

- **Registrierungen (70054 bis 70111)**
- **Übertragungen**
- **Erlöschen**

Bemerkungen:

Der Schutzbeginn stimmt mit dem Tag der Veröffentlichung und Registrierung des Musters überein.

Die Schutzdauer beträgt fünf Jahre beginnend mit dem Tag der Anmeldung und kann durch rechtzeitige Erneuerung viermal um je fünf Jahre verlängert werden.

Der Musteranmelder kann bis zu zehn verschiedene Musterabbildungen vorlegen. Veröffentlicht wird nur die hierfür vom Anmelder bzw. vom Patentamt ausgewählte Abbildung in schwarzweiß, wobei angegeben ist, ob diese Abbildung farbig oder schwarzweiß vorgelegt wurde.

Die jeweils neben den bibliographischen Daten stehenden Zahlen entsprechen dem WIPO-Standard St. 80 und dienen der zusätzlichen Kennzeichnung dieser Daten.

Kl. = Klasse nach der Klasseneinteilung des Abkommens von Locarno zur Errichtung einer internationalen Klassifikation für gewerbliche Muster und Modelle, BGBl.Nr. 496/1990.

<u>Ländercode</u>							
AD	ANDORRA	DE	DEUTSCHLAND	IN	INDIEN	PA	PANAMA
AE	VEREINIGTE ARABISCHE EMIRATE	DJ	DSCHIBUTI	IQ	IRAK	PE	PERU
AF	AFGHANISTAN	DK	DÄNEMARK	IR	IRAN	PF	FRANZÖSISCH POLYNESIEN
AG	ANTIGUA UND BARBUDA	DM	DOMINICA	IS	ISLAND	PG	PAPUA NEUGUINEA
AI	ANGUILLA	DO	DOMINIKANISCHE REPUBLIK	IT	ITALIEN	PH	PHILIPPINEN
AL	ALBANIEN	DZ	ALGERIEN	JE	JERSEY	PK	PAKISTAN
AM	ARMENIEN	EA	EURASISCHE PATENTORGANISATION (EAPO)	JM	JAMAICA	PL	POLEN
AN	NIEDERLÄNDISCHE ANTILLEN	EC	ECUADOR	JO	JORDANIEN	PR	PUERTO RICO
AO	ANGOLA	EE	ESTLAND	JP	JAPAN	PT	PORTUGAL
AP	AFRIKANISCHE REGIONALE ORGANISATION FÜR GEISTIGES EIGENTUM (ARIPO)	EG	ÄGYPTEN	KE	KENIA	PW	PALAU
AR	ARGENTINIEN	EH	WEST SAHARA	KG	KIRGISISTAN	PY	PARAGUAY
AT	ÖSTERREICH	EM	AMT DER EUROPÄISCHEN UNION FÜR GEISTIGES EIGENTUM (EUIPO)	KH	KAMBODSCHA	QA	KATAR
AU	AUSTRALIEN	EP	EUROPÄISCHES PATENTAMT	KI	KIRIBATI	RE	REUNION
AW	ARUBA	ER	ERITREA	KM	KOMOREN	RO	RUMÄNIEN
AZ	ASERBAIDSCHE	ES	SPANIEN	KN	ST. KITTS UND NEVIS	RS	SERBIEN
BA	BOSNIEN UND HERZEGOWINA	ET	ÄTHIOPIEN	KP	DEMOKRATISCHE VOLKSREPUBLIK KOREA	RU	RUSSISCHE FÖDERATION
BB	BARBADOS	EU	Europäische Union	KR	KOREA	RW	RUANDA
BD	BANGLADESCH	FI	FINNLAND	KW	KUWAIT	SA	SAUDIARABIEN
BE	BELGIEN	FJ	FIDSCHI	KY	KAIMANINSELN (CAYMAN ISLANDS)	SB	SALOMONEN
BF	BURKINA FASO	FK	FALKLAND INSELN (MALWINEN)	KZ	KASACHSTAN	SC	SEYCHELLEN
BG	BULGARIEN	FO	FÄRÖER INSELN	LA	LAOS	SD	SUDAN
BH	BAHRAIN	FR	FRANKREICH	LB	LIBANON	SE	SCHWEDEN
BI	BURUNDI	GA	GABUN	LC	SANTA LUCIA	SG	SINGAPUR
BJ	BENIN	GB	VEREINIGTES KÖNIGREICH	LI	LIECHTENSTEIN	SH	SANKT HELENA, ASCENSION UND TRISTAN DA CUNHA
BM	BERMUDA	GC	PATENTAMT DES KOOPERATIONSRATS DER ARABISCHEN STAATEN DES GOLFES (GCC)	LK	SRI LANKA	SI	SLOWENIEN
BN	BRUNEI DARUSSALAM	GD	GRENADA	LR	LIBERIA	SK	SLOWAKEI
BO	BOLIVIEN, PLURINATIONALER STAAT	GE	GEORGIEN	LS	LESOTHO	SL	SIERRA LEONE
BQ	BONAIRE, SANKT EUSTATIUS UND SABA	GG	GUERNSEY	LT	LITAUEN	SM	SAN MARINO
BR	BRASILIEN	GH	GHANA	LU	LUXEMBURG	SN	SENEGAL
BS	BAHAMAS	GI	GIBRALTAR	LV	LETTLAND	SO	SOMALIA
BT	BHUTAN	GL	GRÖNLAND	LY	LYBIEN	SR	SURINAM
BV	BOUVETINSEL	GM	GAMBIA	MA	MAROKKO	SS	SÜDSUDAN
BW	BOTSWANA	GN	GUINEA	MC	MONACO	ST	SÃO TOMÉ UND PRINCIPE
BX	BENELUX MARKENAMT (BOIP)	GP	GUADELOUPE	MD	MOLDAU	SU	SOWJETUNION/UDSSR
BY	BELARUS (WEIßRUSSLAND)	GQ	ÄQUATORIALGUINEA	ME	MONTENEGRO	SV	EL SALVADOR
BZ	BELIZE	GR	GRIECHENLAND	MG	MADAGASKAR	SX	ST. MARTIN (NIEDERLÄNDISCHE VERWALTUNG)
CA	KANADA	GS	SÜDGEORGIEN UND DIE SÜDLICHEN SANDWICHINSELN	MH	MARSHALL INSELN	SY	SYRIEN
CD	DEMOKRATISCHE REPUBLIK KONGO	GT	GUATEMALA	MK	MAZEDONIEN	SZ	ESWATINI
CF	ZENTRALAFRIKANISCHE REPUBLIK	GU	GUAM	ML	MALI	TC	TURKS- UND CAICOSINSELN
CG	KONGO	GW	GUINEA-BISSAU	MM	MYANMAR	TD	TSCHAD
CH	SCHWEIZ	GY	GUYANA	MN	MONGOLEI	TG	TOGO
CI	ELFENBEINKÜSTE	HK	HONGKONG (VERWALTUNG DER VOLKSREPUBLIK CHINA)	MO	MACAO	TH	THAILAND
CK	COOK-INSELN	HN	HONDURAS	MP	NÖRDLICHE MARIANEN	TJ	TADSCHIKISTAN
CL	CHILE	HR	KROATIEN	MR	MAURETANIEN	TK	TOKELAU
CM	KAMERUN	HT	HAITI	MS	MONTSERRAT	TL	TIMOR-LESTE
CN	CHINA	HU	UNGARN	MT	MALTA	TM	TURKMENISTAN
CO	KOLUMBIEN	IB	INTERNATIONALES BÜRO DER WELTORGANISATION FÜR GEISTIGES EIGENTUM (WIPO)	MU	MAURITIUS	TN	TUNESIEN
CR	COSTA RICA	ID	INDONESIEN	MV	MALEDIVEN	TO	TONGA
CS	TSCHECHISCHE UND SLOWAKISCHE FÖD. REP./CSFR	IE	IRLAND	MW	MALAWI	TR	TÜRKEI
CU	KUBA	IL	ISRAEL	MX	MEXIKO	TT	TRINIDAD UND TOBAGO
CV	KAP VERDE	IM	ISLE OF MAN	MY	MALAYSIEN	TV	TUVALU
CW	CURAÇAO			MZ	MOZAMBIQUE	TW	TAIWAN
CY	ZYPERN			NA	NAMIBIEN	TZ	TANSANIA
CZ	TSCHECHIEN			NC	NEU KALÉDONIEN	UA	UKRAINE
DD	DDR (ALT)			NE	NIGER	UG	UGANDA
				NG	NIGERIEN	UM	UNIONSMARKE
				NI	NICARAGUA	US	VEREINIGTE STAATEN VON AMERIKA
				NL	NIEDERLANDE	UY	URUGUAY
				NO	NORWEGEN	UZ	USBEKISTAN
				NP	NEPAL	VA	VATIKAN
				NR	NAURU		
				NZ	NEUSEELAND		
				OA	AFRIKANISCHE ORGANISATION FÜR GEISTIGES EIGENTUM (OAPI)		
				OM	OMAN		

VC SANKT VINCENT UND
DIE GRENADINEN
VE VENEZUELA
VG JUNGFERN-INSELN
(BRITISCH)
VI -- NEU --
VN VIETNAM
VU VANUATU
WF -- NEU --
WO INTERNATIONALES
BÜRO DER
WELTORGANISATION
FÜR GEISTIGES
EIGENTUM (WIPO)
WS SAMOA
XN NORDISCHES PATENT
INSTITUT (NPI)
YE JEMEN
YU JUGOSLAWIEN/SFRJ
ZA SÜDAFRIKA
ZM SAMBIA
ZW ZIMBABWE

Registrierungen

Schutzdauerbeginn: 20. September 2020

(11) Reg.Nr. **70054** (21) Aktenz.: **MU 8/2020**

(22) Anmeldetag: 2020 02 26

(73) Inhaber:

Bernd Katona, 7442 Lockenhaus, Waldgasse 2 (AT)

(72) Schöpfer:

Bernd Katona, 7442 Lockenhaus, Waldgasse 2 (AT)

(51) (54) Klassen; Warenverzeichnis:

Kl. 09-05: **Bienenwachstasche**

(57) Beschreibung vorgelegt

(28) Anzahl der vorgelegten Musterabbildungen: 1

(55) Abbildung (färbig):



(Reg.Nr. 70054)

(11) Reg.Nr. **70055** (21) Aktenz.: **MU 22/2020**

(22) Anmeldetag: 2020 02 26

(73) Inhaber:

Bernd Katona, 7442 Lockenhaus, Waldgasse 2 (AT)

(72) Schöpfer:

Bernd Katona, 7442 Lockenhaus, Waldgasse 2 (AT)

(51) (54) Klassen; Warenverzeichnis:

Kl. 09-05: **Brotsack**

(57) Beschreibung vorgelegt

(28) Anzahl der vorgelegten Musterabbildungen: 1

(55) Abbildung (färbig):



(Reg.Nr. 70055)

(11) Reg.Nr. **70056** (21) Aktenz.: **MU 21/2020**

(22) Anmeldetag: 2020 05 26

(73) Inhaber:

Peter Koczeth, 1210 Wien, Ruthnergasse 56-60/5/7 (AT)

(72) Schöpfer:

Peter Koczeth, 1210 Wien, Ruthnergasse 56-60/5/7 (AT)

(51) (54) Klassen; Warenverzeichnis:

Kl. 21-01: **Spiel**

(57) Beschreibung vorgelegt

(28) Anzahl der vorgelegten Musterabbildungen: 1

(55) Abbildung (färbig):

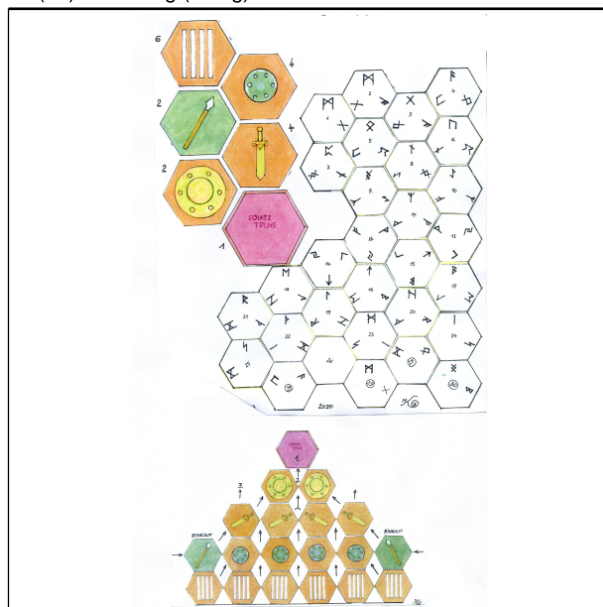

(Reg.Nr. 70056)

(11) Reg.Nr. **70057** (21) Aktenz.: **MU 35/2020**

(22) Anmeldetag: 2020 06 26

(73) Inhaber:

Christian Alexander Paschinger, 7512 Kirchfidisch, Hauptstraße 8 (AT)

(74) Vertreter:

Leopold Zyka, 1190 Wien, Pfarrwiesengasse 11/1/11 (AT)

(72) Schöpfer:

Christian Alexander Paschinger, 7512 Kirchfidisch, Hauptstraße 8 (AT)

(51) (54) Klassen; Warenverzeichnis:

Kl. 12-06: **Trimaran**

(28) Anzahl der vorgelegten Musterabbildungen: 7

(55) Abbildung (färbig):

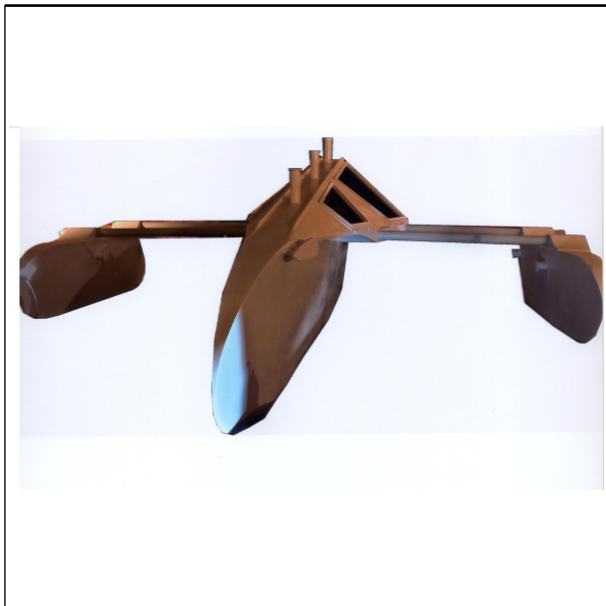

(Reg.Nr. 70057)

(11) Reg.Nr. **70058**

(21) Aktenz.: **MU 36/2020**

(22) Anmeldetag: 2020 07 08

(73) Inhaber:

Univ.-Prof. Dr. Dipl.-Ing. Eva Maria Kuehn, 1010 Wien, Wollzeile 19/16 (AT)

(74) Vertreter:

Mag. Hannes Knapp, 1010 Wien, Wollzeile 19/16 (AT)

(72) Schöpfer:

Univ.-Prof. Dr. Dipl.-Ing. Eva Maria Kuehn, 1010 Wien, Wollzeile 19/16 (AT)

(51) (54) Klassen; Warenverzeichnis:

Kl. 02-03: **Hüte**

(57) Beschreibung vorgelegt

(28) Anzahl der vorgelegten Musterabbildungen: 8

(55) Abbildung (schwarzweiß):



(Reg.Nr. 70058)

(11) Reg.Nr. **70059**

(21) Aktenz.: **MU 37/2020**

(22) Anmeldetag: 2020 07 08

(73) Inhaber:

Univ.-Prof. Dr. Dipl.-Ing. Eva Maria Kuehn, 1010 Wien, Wollzeile 19/16 (AT)

(74) Vertreter:

Mag. Hannes Knapp, 1010 Wien, Wollzeile 19/16 (AT)

(72) Schöpfer:

Univ.-Prof. Dr. Dipl.-Ing. Eva Maria Kuehn, 1010 Wien, Wollzeile 19/16 (AT)

(51) (54) Klassen; Warenverzeichnis:

Kl. 02-03: **Hüte**

(57) Beschreibung vorgelegt

(28) Anzahl der vorgelegten Musterabbildungen: 7

(55) Abbildung (schwarzweiß):



(Reg.Nr. 70059)

(11) Reg.Nr. **70060**

(21) Aktenz.: **MU 38/2020**

(22) Anmeldetag: 2020 07 08

(73) Inhaber:

Univ.-Prof. Dr. Dipl.-Ing. Eva Maria Kuehn, 1010 Wien,
Wollzeile 19/16 (AT)

(74) Vertreter:

Mag. Hannes Knapp, 1010 Wien, Wollzeile 19/16 (AT)

(72) Schöpfer:

Univ.-Prof. Dr. Dipl.-Ing. Eva Maria Kuehn, 1010 Wien,
Wollzeile 19/16 (AT)

(51) (54) Klassen; Warenverzeichnis:

Kl. 02-03: **Hüte**

(57) Beschreibung vorgelegt

(28) Anzahl der vorgelegten Musterabbildungen: 6

(55) Abbildung (schwarzweiß):



(Reg.Nr. 70060)

(11) Reg.Nr. **70061**

(21) Aktenz.: **MU 39/2020**

(22) Anmeldetag: 2020 07 08

(73) Inhaber:

Univ.-Prof. Dr. Dipl.-Ing. Eva Maria Kuehn, 1010 Wien,
Wollzeile 19/16 (AT)

(74) Vertreter:

Mag. Hannes Knapp, 1010 Wien, Wollzeile 19/16 (AT)

(72) Schöpfer:

Univ.-Prof. Dr. Dipl.-Ing. Eva Maria Kuehn, 1010 Wien,
Wollzeile 19/16 (AT)

(51) (54) Klassen; Warenverzeichnis:

Kl. 02-03: **Hüte**

(57) Beschreibung vorgelegt

(28) Anzahl der vorgelegten Musterabbildungen: 6

(55) Abbildung (schwarzweiß):



(Reg.Nr. 70061)

(11) Reg.Nr. **70062**

(21) Aktenz.: **MU 40/2020**

(22) Anmeldetag: 2020 07 08

(73) Inhaber:

Univ.-Prof. Dr. Dipl.-Ing. Eva Maria Kuehn, 1010 Wien,
Wollzeile 19/16 (AT)

(74) Vertreter:

Mag. Hannes Knapp, 1010 Wien, Wollzeile 19/16 (AT)

(72) Schöpfer:

Univ.-Prof. Dr. Dipl.-Ing. Eva Maria Kuehn, 1010 Wien,
Wollzeile 19/16 (AT)

(51) (54) Klassen; Warenverzeichnis:

Kl. 02-03: **Hüte**

(57) Beschreibung vorgelegt

(28) Anzahl der vorgelegten Musterabbildungen: 6

(55) Abbildung (schwarzweiß):

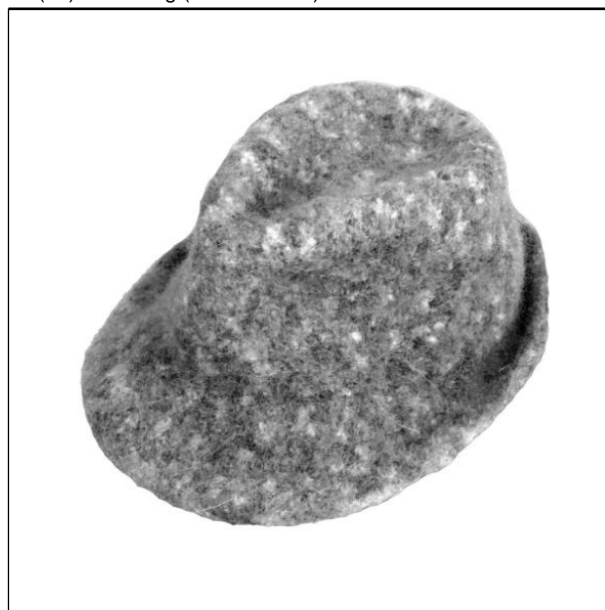

(Reg.Nr. 70062)

(11) Reg.Nr. **70063**

(21) Aktenz.: **MU 41/2020**

(22) Anmeldetag: 2020 07 08

(73) Inhaber:

Univ.-Prof. Dr. Dipl.-Ing. Eva Maria Kuehn, 1010 Wien,
Wollzeile 19/16 (AT)

(74) Vertreter:

Mag. Hannes Knapp, 1010 Wien, Wollzeile 19/16 (AT)

(72) Schöpfer:

Univ.-Prof. Dr. Dipl.-Ing. Eva Maria Kuehn, 1010 Wien,
Wollzeile 19/16 (AT)

(51) (54) Klassen; Warenverzeichnis:

Kl. 02-03: **Hüte**

(57) Beschreibung vorgelegt

(28) Anzahl der vorgelegten Musterabbildungen: 6

(55) Abbildung (schwarzweiß):



(Reg.Nr. 70063)

(11) Reg.Nr. **70064**

(21) Aktenz.: **MU 42/2020**

(22) Anmeldetag: 2020 07 08

(73) Inhaber:

Univ.-Prof. Dr. Dipl.-Ing. Eva Maria Kuehn, 1010 Wien,
Wollzeile 19/16 (AT)

(74) Vertreter:

Mag. Hannes Knapp, 1010 Wien, Wollzeile 19/16 (AT)

(72) Schöpfer:

Univ.-Prof. Dr. Dipl.-Ing. Eva Maria Kuehn, 1010 Wien,
Wollzeile 19/16 (AT)

(51) (54) Klassen; Warenverzeichnis:

Kl. 02-03: **Hüte**

(57) Beschreibung vorgelegt

(28) Anzahl der vorgelegten Musterabbildungen: 8

(55) Abbildung (schwarzweiß):



(Reg.Nr. 70064)

(11) Reg.Nr. **70065**

(21) Aktenz.: **MU 43/2020**

(22) Anmeldetag: 2020 07 08

(73) Inhaber:

Univ.-Prof. Dr. Dipl.-Ing. Eva Maria Kuehn, 1010 Wien,
Wollzeile 19/16 (AT)

(74) Vertreter:

Mag. Hannes Knapp, 1010 Wien, Wollzeile 19/16 (AT)

(72) Schöpfer:

Univ.-Prof. Dr. Dipl.-Ing. Eva Maria Kuehn, 1010 Wien,
Wollzeile 19/16 (AT)

(51) (54) Klassen; Warenverzeichnis:

Kl. 02-03: **Hüte**

(57) Beschreibung vorgelegt

(28) Anzahl der vorgelegten Musterabbildungen: 6

(55) Abbildung (schwarzweiß):



(Reg.Nr. 70065)

(11) Reg.Nr. **70066**

(21) Aktenz.: **MU 44/2020**

(22) Anmeldetag: 2020 07 08

(73) Inhaber:

Univ.-Prof. Dr. Dipl.-Ing. Eva Maria Kuehn, 1010 Wien,
Wollzeile 19/16 (AT)

(74) Vertreter:

Mag. Hannes Knapp, 1010 Wien, Wollzeile 19/16 (AT)

(72) Schöpfer:

Univ.-Prof. Dr. Dipl.-Ing. Eva Maria Kuehn, 1010 Wien,
Wollzeile 19/16 (AT)

(51) (54) Klassen; Warenverzeichnis:

Kl. 02-03: **Hüte**

(57) Beschreibung vorgelegt

(28) Anzahl der vorgelegten Musterabbildungen: 6

(55) Abbildung (schwarzweiß):



(Reg.Nr. 70066)

(11) Reg.Nr. **70067**

(21) Aktenz.: **MU 45/2020**

(22) Anmeldetag: 2020 07 08

(73) Inhaber:

Univ.-Prof. Dr. Dipl.-Ing. Eva Maria Kuehn, 1010 Wien,
Wollzeile 19/16 (AT)

(74) Vertreter:

Mag. Hannes Knapp, 1010 Wien, Wollzeile 19/16 (AT)

(72) Schöpfer:

Univ.-Prof. Dr. Dipl.-Ing. Eva Maria Kuehn, 1010 Wien,
Wollzeile 19/16 (AT)

(51) (54) Klassen; Warenverzeichnis:

Kl. 02-03: **Hüte**

(57) Beschreibung vorgelegt

(28) Anzahl der vorgelegten Musterabbildungen: 7

(55) Abbildung (schwarzweiß):



(Reg.Nr. 70067)

(11) Reg.Nr. **70068**

(21) Aktenz.: **MU 46/2020**

(22) Anmeldetag: 2020 07 08

(73) Inhaber:

Univ.-Prof. Dr. Dipl.-Ing. Eva Maria Kuehn, 1010 Wien,
Wollzeile 19/16 (AT)

(74) Vertreter:

Mag. Hannes Knapp, 1010 Wien, Wollzeile 19/16 (AT)

(72) Schöpfer:

Univ.-Prof. Dr. Dipl.-Ing. Eva Maria Kuehn, 1010 Wien,
Wollzeile 19/16 (AT)

(51) (54) Klassen; Warenverzeichnis:

Kl. 02-03: **Hüte**

(57) Beschreibung vorgelegt

(28) Anzahl der vorgelegten Musterabbildungen: 8

(55) Abbildung (schwarzweiß):



(Reg.Nr. 70068)

(11) Reg.Nr. **70069**

(21) Aktenz.: **MU 47/2020**

(22) Anmeldetag: 2020 07 08

(73) Inhaber:

Univ.-Prof. Dr. Dipl.-Ing. Eva Maria Kuehn, 1010 Wien,
Wollzeile 19/16 (AT)
(74) Vertreter:

Mag. Hannes Knapp, 1010 Wien, Wollzeile 19/16 (AT)
(72) Schöpfer:

Univ.-Prof. Dr. Dipl.-Ing. Eva Maria Kuehn, 1010 Wien,
Wollzeile 19/16 (AT)
(51) (54) Klassen; Warenverzeichnis:

Kl. 02-03: **Hüte**

(57) Beschreibung vorgelegt

(28) Anzahl der vorgelegten Musterabbildungen: 6

(55) Abbildung (schwarzweiß):



(Reg.Nr. 70069)

(11) Reg.Nr. **70070** (21) Aktenz.: **MU 48/2020**

(22) Anmeldetag: 2020 07 08

(73) Inhaber:

Univ.-Prof. Dr. Dipl.-Ing. Eva Maria Kuehn, 1010 Wien,
Wollzeile 19/16 (AT)
(74) Vertreter:

Mag. Hannes Knapp, 1010 Wien, Wollzeile 19/16 (AT)
(72) Schöpfer:

Univ.-Prof. Dr. Dipl.-Ing. Eva Maria Kuehn, 1010 Wien,
Wollzeile 19/16 (AT)
(51) (54) Klassen; Warenverzeichnis:

Kl. 02-03: **Hüte**

(57) Beschreibung vorgelegt

(28) Anzahl der vorgelegten Musterabbildungen: 7

(55) Abbildung (schwarzweiß):



(Reg.Nr. 70070)

(11) Reg.Nr. **70071**

(21) Aktenz.: **MU 49/2020**

(22) Anmeldetag: 2020 07 08

(73) Inhaber:

Univ.-Prof. Dr. Dipl.-Ing. Eva Maria Kuehn, 1010 Wien,
Wollzeile 19/16 (AT)
(74) Vertreter:

Mag. Hannes Knapp, 1010 Wien, Wollzeile 19/16 (AT)
(72) Schöpfer:

Univ.-Prof. Dr. Dipl.-Ing. Eva Maria Kuehn, 1010 Wien,
Wollzeile 19/16 (AT)

(51) (54) Klassen; Warenverzeichnis:

Kl. 02-03: **Hüte**

(57) Beschreibung vorgelegt

(28) Anzahl der vorgelegten Musterabbildungen: 7

(55) Abbildung (schwarzweiß):



(Reg.Nr. 70071)

(11) Reg.Nr. **70072**

(21) Aktenz.: **MU 50/2020**

(22) Anmeldetag: 2020 07 08

(73) Inhaber:

Univ.-Prof. Dr. Dipl.-Ing. Eva Maria Kuehn, 1010 Wien,
Wollzeile 19/16 (AT)
(74) Vertreter:

Mag. Hannes Knapp, 1010 Wien, Wollzeile 19/16 (AT)
(72) Schöpfer:

Univ.-Prof. Dr. Dipl.-Ing. Eva Maria Kuehn, 1010 Wien,
Wollzeile 19/16 (AT)
(51) (54) Klassen; Warenverzeichnis:

Kl. 02-03: **Hüte**
(57) Beschreibung vorgelegt
(28) Anzahl der vorgelegten Musterabbildungen: 6
(55) Abbildung (schwarzweiß):



(Reg.Nr. 70072)

(11) Reg.Nr. **70073** (21) Aktenz.: **MU 51/2020**
(22) Anmeldetag: 2020 07 08
(73) Inhaber:

Univ.-Prof. Dr. Dipl.-Ing. Eva Maria Kuehn, 1010 Wien,
Wollzeile 19/16 (AT)
(74) Vertreter:

Mag. Hannes Knapp, 1010 Wien, Wollzeile 19/16 (AT)
(72) Schöpfer:

Univ.-Prof. Dr. Dipl.-Ing. Eva Maria Kuehn, 1010 Wien,
Wollzeile 19/16 (AT)
(51) (54) Klassen; Warenverzeichnis:

Kl. 02-03: **Hüte**
(57) Beschreibung vorgelegt
(28) Anzahl der vorgelegten Musterabbildungen: 7
(55) Abbildung (schwarzweiß):



(Reg.Nr. 70073)

(11) Reg.Nr. **70074** (21) Aktenz.: **MU 52/2020**
(22) Anmeldetag: 2020 07 08
(73) Inhaber:

Univ.-Prof. Dr. Dipl.-Ing. Eva Maria Kuehn, 1010 Wien,
Wollzeile 19/16 (AT)
(74) Vertreter:

Mag. Hannes Knapp, 1010 Wien, Wollzeile 19/16 (AT)
(72) Schöpfer:

Univ.-Prof. Dr. Dipl.-Ing. Eva Maria Kuehn, 1010 Wien,
Wollzeile 19/16 (AT)
(51) (54) Klassen; Warenverzeichnis:

Kl. 02-03: **Hüte**
(57) Beschreibung vorgelegt
(28) Anzahl der vorgelegten Musterabbildungen: 7
(55) Abbildung (schwarzweiß):



(Reg.Nr. 70074)

(11) Reg.Nr. **70075** (21) Aktenz.: **MU 53/2020**
(22) Anmeldetag: 2020 07 08
(73) Inhaber:

Univ.-Prof. Dr. Dipl.-Ing. Eva Maria Kuehn, 1010 Wien,
Wollzeile 19/16 (AT)

(74) Vertreter:

Mag. Hannes Knapp, 1010 Wien, Wollzeile 19/16 (AT)

(72) Schöpfer:

Univ.-Prof. Dr. Dipl.-Ing. Eva Maria Kuehn, 1010 Wien,
Wollzeile 19/16 (AT)

(51) (54) Klassen; Warenverzeichnis:

Kl. 02-03: **Hüte**

(57) Beschreibung vorgelegt

(28) Anzahl der vorgelegten Musterabbildungen: 7

(55) Abbildung (schwarzweiß):



(Reg.Nr. 70075)

(11) Reg.Nr. **70076**

(21) Aktenz.: **MU 54/2020**

(22) Anmeldetag: 2020 07 08

(73) Inhaber:

Univ.-Prof. Dr. Dipl.-Ing. Eva Maria Kuehn, 1010 Wien,
Wollzeile 19/16 (AT)

(74) Vertreter:

Mag. Hannes Knapp, 1010 Wien, Wollzeile 19/16 (AT)

(72) Schöpfer:

Univ.-Prof. Dr. Dipl.-Ing. Eva Maria Kuehn, 1010 Wien,
Wollzeile 19/16 (AT)

(51) (54) Klassen; Warenverzeichnis:

Kl. 02-03: **Hüte**

(57) Beschreibung vorgelegt

(28) Anzahl der vorgelegten Musterabbildungen: 5

(55) Abbildung (schwarzweiß):



(Reg.Nr. 70076)

(11) Reg.Nr. **70077**

(21) Aktenz.: **MU 55/2020**

(22) Anmeldetag: 2020 07 08

(73) Inhaber:

Univ.-Prof. Dr. Dipl.-Ing. Eva Maria Kuehn, 1010 Wien,
Wollzeile 19/16 (AT)

(74) Vertreter:

Mag. Hannes Knapp, 1010 Wien, Wollzeile 19/16 (AT)

(72) Schöpfer:

Univ.-Prof. Dr. Dipl.-Ing. Eva Maria Kuehn, 1010 Wien,
Wollzeile 19/16 (AT)

(51) (54) Klassen; Warenverzeichnis:

Kl. 02-03: **Hüte**

(57) Beschreibung vorgelegt

(28) Anzahl der vorgelegten Musterabbildungen: 7

(55) Abbildung (schwarzweiß):



(Reg.Nr. 70077)

(11) Reg.Nr. **70078**

(21) Aktenz.: **MU 56/2020**

(22) Anmeldetag: 2020 07 08

(73) Inhaber:

Univ.-Prof. Dr. Dipl.-Ing. Eva Maria Kuehn, 1010 Wien,
Wollzeile 19/16 (AT)

(74) Vertreter:

Mag. Hannes Knapp, 1010 Wien, Wollzeile 19/16 (AT)

(72) Schöpfer:

Univ.-Prof. Dr. Dipl.-Ing. Eva Maria Kuehn, 1010 Wien,
Wollzeile 19/16 (AT)

(51) (54) Klassen; Warenverzeichnis:

Kl. 02-03: **Hüte**

(57) Beschreibung vorgelegt

(28) Anzahl der vorgelegten Musterabbildungen: 6

(55) Abbildung (schwarzweiß):



(Reg.Nr. 70078)

(11) Reg.Nr. **70079**

(21) Aktenz.: **MU 57/2020**

(22) Anmeldetag: 2020 07 08

(73) Inhaber:

Univ.-Prof. Dr. Dipl.-Ing. Eva Maria Kuehn, 1010 Wien,
Wollzeile 19/16 (AT)

(74) Vertreter:

Mag. Hannes Knapp, 1010 Wien, Wollzeile 19/16 (AT)

(72) Schöpfer:

Univ.-Prof. Dr. Dipl.-Ing. Eva Maria Kuehn, 1010 Wien,
Wollzeile 19/16 (AT)

(51) (54) Klassen; Warenverzeichnis:

Kl. 02-03: **Hüte**

(57) Beschreibung vorgelegt

(28) Anzahl der vorgelegten Musterabbildungen: 6

(55) Abbildung (schwarzweiß):



(Reg.Nr. 70079)

(11) Reg.Nr. **70080**

(21) Aktenz.: **MU 58/2020**

(22) Anmeldetag: 2020 07 23

(73) Inhaber:

Silvia Ettinger, 9341 Straßburg in Kärnten, Mellach 25 (AT)

(72) Schöpfer:

Silvia Ettinger, 9341 Straßburg in Kärnten, Mellach 25 (AT)

(51) (54) Klassen; Warenverzeichnis:

Kl. 06-01: **Hocker**

Kl. 06-03: **Tische, Spieltische**

Kl. 06-99: **Teile von Bewegungsbaustelle**

(28) Anzahl der vorgelegten Musterabbildungen: 2

(55) Abbildung (schwarzweiß):



(Reg.Nr. 70080)

(11) Reg.Nr. **70081**

(21) Aktenz.: **MU 59/2020**

(22) Anmeldetag: 2020 07 23

(73) Inhaber:

Silvia Ettinger, 9341 Straßburg in Kärnten, Mellach 25 (AT)

(72) Schöpfer:

Silvia Ettinger, 9341 Straßburg in Kärnten, Mellach 25 (AT)

(51) (54) Klassen; Warenverzeichnis:

Kl. 06-01: **Hocker**

Kl. 06-03: **Tische, Spieltische**

Kl. 06-99: **Teile von Bewegungsbaustelle**

(28) Anzahl der vorgelegten Musterabbildungen: 2

(55) Abbildung (schwarzweiß):



(Reg.Nr. 70081)

(11) Reg.Nr. **70082**

(21) Aktenz.: **MU 60/2020**

(22) Anmeldetag: 2020 07 23

(73) Inhaber:

Silvia Ettinger, 9341 Straßburg in Kärnten, Mellach 25 (AT)

(72) Schöpfer:

Silvia Ettinger, 9341 Straßburg in Kärnten, Mellach 25 (AT)

(51) (54) Klassen; Warenverzeichnis:

Kl. 06-01: **Hocker**

Kl. 06-03: **Tische, Spieltische**

Kl. 06-99: **Teile von Bewegungsbaustelle**

(28) Anzahl der vorgelegten Musterabbildungen: 2

(55) Abbildung (schwarzweiß):



(Reg.Nr. 70082)

(11) Reg.Nr. **70083**

(21) Aktenz.: **MU 61/2020**

(22) Anmeldetag: 2020 07 23

(73) Inhaber:

Silvia Ettinger, 9341 Straßburg in Kärnten, Mellach 25 (AT)

(72) Schöpfer:

Silvia Ettinger, 9341 Straßburg in Kärnten, Mellach 25 (AT)

(51) (54) Klassen; Warenverzeichnis:

Kl. 06-01: **Hocker**

Kl. 06-03: **Tische, Spieltische**

Kl. 06-99: **Teile von Bewegungsbaustelle**

(28) Anzahl der vorgelegten Musterabbildungen: 2

(55) Abbildung (schwarzweiß):

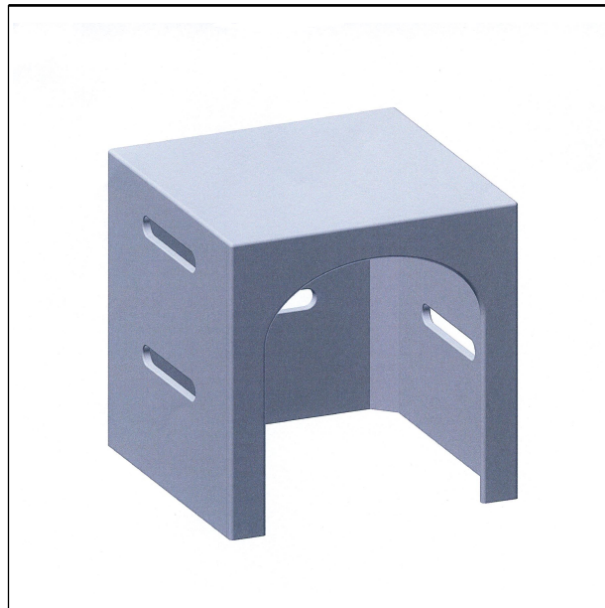

(Reg.Nr. 70083)

(11) Reg.Nr. **70084**

(21) Aktenz.: **MU 62/2020**

(22) Anmeldetag: 2020 07 23

(73) Inhaber:

Silvia Ettinger, 9341 Straßburg in Kärnten, Mellach 25 (AT)

(72) Schöpfer:

Silvia Ettinger, 9341 Straßburg in Kärnten, Mellach 25 (AT)

(51) (54) Klassen; Warenverzeichnis:

Kl. 06-01: **Hocker**

Kl. 06-03: **Tische, Spieltische**

Kl. 06-99: **Teile von Bewegungsbaustelle**

(28) Anzahl der vorgelegten Musterabbildungen: 2

(55) Abbildung (schwarzweiß):



(Reg.Nr. 70084)

(11) Reg.Nr. **70085** (21) Aktenz.: **MU 63/2020**

(22) Anmeldetag: 2020 07 23

(73) Inhaber:

Silvia Ettinger, 9341 Straßburg in Kärnten, Mellach 25 (AT)

(72) Schöpfer:

Silvia Ettinger, 9341 Straßburg in Kärnten, Mellach 25 (AT)

(51) (54) Klassen; Warenverzeichnis:

Kl. 06-01: **Hocker**

Kl. 06-03: **Tische, Spieltische**

Kl. 06-99: **Teile von Bewegungsbaustelle**

(28) Anzahl der vorgelegten Musterabbildungen: 2

(55) Abbildung (schwarzweiß):



(Reg.Nr. 70085)

(11) Reg.Nr. **70086** (21) Aktenz.: **MU 64/2020**

(22) Anmeldetag: 2020 07 23

(73) Inhaber:

Silvia Ettinger, 9341 Straßburg in Kärnten, Mellach 25 (AT)

(72) Schöpfer:

Silvia Ettinger, 9341 Straßburg in Kärnten, Mellach 25 (AT)

(51) (54) Klassen; Warenverzeichnis:

Kl. 06-01: **Hocker**

Kl. 06-03: **Tische, Spieltische**

Kl. 06-99: **Teile von Bewegungsbaustelle**

(28) Anzahl der vorgelegten Musterabbildungen: 1

(55) Abbildung (schwarzweiß):



(Reg.Nr. 70086)

(11) Reg.Nr. **70087** (21) Aktenz.: **MU 65/2020**

(22) Anmeldetag: 2020 07 23

(73) Inhaber:

Silvia Ettinger, 9341 Straßburg in Kärnten, Mellach 25 (AT)

(72) Schöpfer:

Silvia Ettinger, 9341 Straßburg in Kärnten, Mellach 25 (AT)

(51) (54) Klassen; Warenverzeichnis:

Kl. 06-01: **Hocker**

Kl. 06-03: **Tische, Spieltische**

Kl. 06-99: **Teile von Bewegungsbaustelle**

(28) Anzahl der vorgelegten Musterabbildungen: 1

(55) Abbildung (schwarzweiß):



(Reg.Nr. 70087)

(11) Reg.Nr. **70088** (21) Aktenz.: **MU 66/2020**

(22) Anmeldetag: 2020 07 23

(73) Inhaber:

Silvia Ettinger, 9341 Straßburg in Kärnten, Mellach 25 (AT)

(72) Schöpfer:

Silvia Ettinger, 9341 Straßburg in Kärnten, Mellach 25 (AT)

(51) (54) Klassen; Warenverzeichnis:

Kl. 06-01: **Hocker**

Kl. 06-03: **Tische, Spieltische**

Kl. 06-99: **Teile von Bewegungsbaustelle**

(28) Anzahl der vorgelegten Musterabbildungen: 1

(55) Abbildung (schwarzweiß):



(Reg.Nr. 70088)

(11) Reg.Nr. **70089** (21) Aktenz.: **MU 67/2020**

(22) Anmeldetag: 2020 07 23

(73) Inhaber:

Silvia Ettinger, 9341 Straßburg in Kärnten, Mellach 25 (AT)

(72) Schöpfer:

Silvia Ettinger, 9341 Straßburg in Kärnten, Mellach 25 (AT)

(51) (54) Klassen; Warenverzeichnis:

Kl. 06-05: **Kombiniertes Möbelset**

Kl. 06-99: **Bewegungsbaustelle**

(28) Anzahl der vorgelegten Musterabbildungen: 2

(55) Abbildung (schwarzweiß):

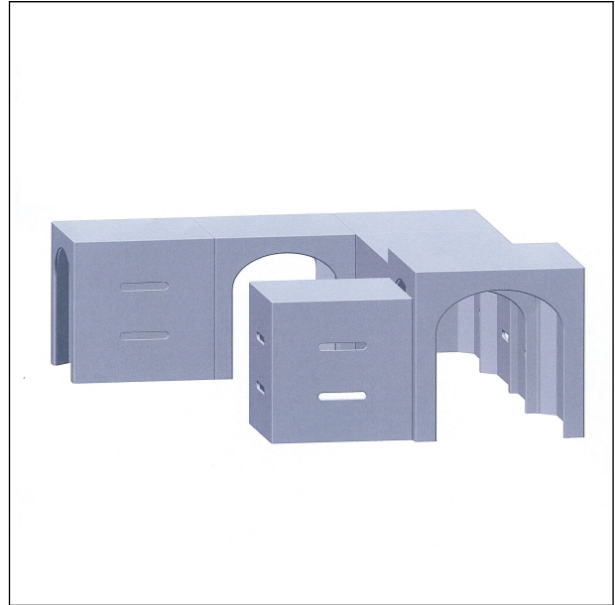

(Reg.Nr. 70089)

(11) Reg.Nr. **70090** (21) Aktenz.: **MU 68/2020**

(22) Anmeldetag: 2020 07 23

(73) Inhaber:

Silvia Ettinger, 9341 Straßburg in Kärnten, Mellach 25 (AT)

(72) Schöpfer:

Silvia Ettinger, 9341 Straßburg in Kärnten, Mellach 25 (AT)

(51) (54) Klassen; Warenverzeichnis:

Kl. 06-01: **Hocker**

Kl. 06-03: **Tische, Spieltische**

Kl. 06-99: **Bewegungsbaustelle**

(28) Anzahl der vorgelegten Musterabbildungen: 2

(55) Abbildung (schwarzweiß):



(Reg.Nr. 70090)

(11) Reg.Nr. **70091** (21) Aktenz.: **MU 69/2020**

(22) Anmeldetag: 2020 07 23

(73) Inhaber:

Silvia Ettinger, 9341 Straßburg in Kärnten, Mellach 25 (AT)

(72) Schöpfer:

Silvia Ettinger, 9341 Straßburg in Kärnten, Mellach 25 (AT)

(51) (54) Klassen; Warenverzeichnis:

Kl. 06-06: **Verbindungselemente Set für Möbelset**

Kl. 06-99: **Teile von Bewegungsbaustelle**

(28) Anzahl der vorgelegten Musterabbildungen: 2

(55) Abbildung (schwarzweiß):

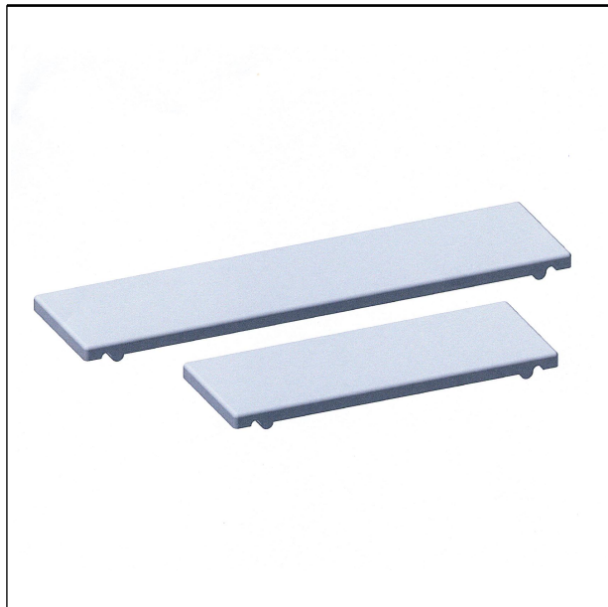

(Reg.Nr. 70091)

(11) Reg.Nr. **70092**

(21) Aktenz.: **MU 70/2020**

(22) Anmeldetag: 2020 07 23

(73) Inhaber:

Silvia Ettinger, 9341 Straßburg in Kärnten, Mellach 25 (AT)

(72) Schöpfer:

Silvia Ettinger, 9341 Straßburg in Kärnten, Mellach 25 (AT)

(51) (54) Klassen; Warenverzeichnis:

Kl. 06-05: **Kombiniertes Möbelset**

Kl. 06-99: **Bewegungsbaustelle**

(28) Anzahl der vorgelegten Musterabbildungen: 1

(55) Abbildung (schwarzweiß):

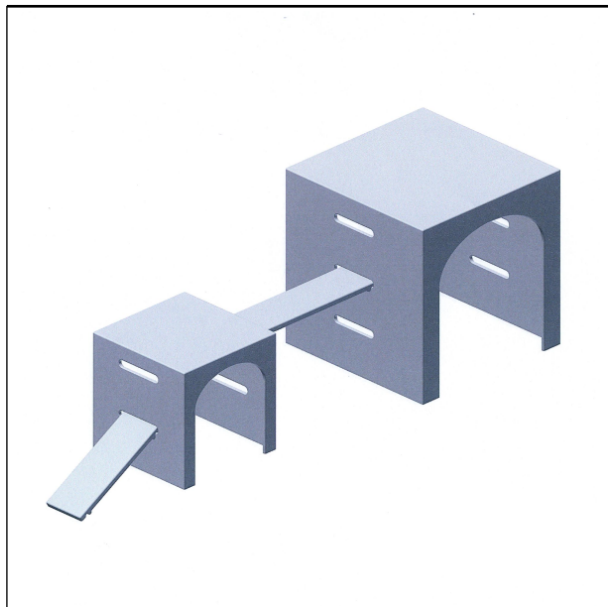

(Reg.Nr. 70092)

(11) Reg.Nr. **70093**

(21) Aktenz.: **MU 71/2020**

(22) Anmeldetag: 2020 07 23

(73) Inhaber:

Silvia Ettinger, 9341 Straßburg in Kärnten, Mellach 25 (AT)

(72) Schöpfer:

Silvia Ettinger, 9341 Straßburg in Kärnten, Mellach 25 (AT)

(51) (54) Klassen; Warenverzeichnis:

Kl. 06-05: **Kombiniertes Möbelset**

Kl. 06-99: **Bewegungsbaustelle**

(28) Anzahl der vorgelegten Musterabbildungen: 2

(55) Abbildung (schwarzweiß):

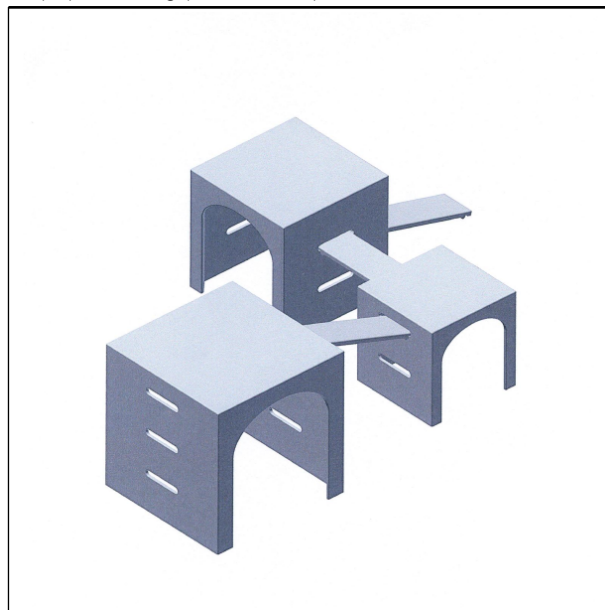

(Reg.Nr. 70093)

(11) Reg.Nr. **70094**

(21) Aktenz.: **MU 5114/2020**

(22) Anmeldetag: 2020 06 18

(73) Inhaber:

Giulia Nicole Lunica, 4271 St. Oswald bei Freistadt, Wartberg 42 (AT)

(72) Schöpfer:

Giulia Nicole Lunica, 4271 St. Oswald bei Freistadt, Wartberg 42 (AT)

(51) (54) Klassen; Warenverzeichnis:

Kl. 03-01: **Handtaschen**

(57) Beschreibung vorgelegt

(28) Anzahl der vorgelegten Musterabbildungen: 2

(55) Abbildung (färbig):



(Reg.Nr. 70094)

(11) Reg.Nr. **70095** (21) Aktenz.: **MU 5157/2020**

(22) Anmeldetag: 2020 07 20

(73) Inhaber:

Mag. Josef Thoman, 1020 Wien, Taborstrasse 57/33 (AT)

(72) Schöpfer:

Mag. Josef Thoman, 1020 Wien, Taborstrasse 57/33 (AT)

(51) (54) Klassen; Warenverzeichnis:

Kl. 08-10: **Wandhalterung für Fahrräder**

(57) Beschreibung vorgelegt

(28) Anzahl der vorgelegten Musterabbildungen: 6

(55) Abbildung (färbig):



(Reg.Nr. 70095)

(11) Reg.Nr. **70096** (21) Aktenz.: **MU 5161/2020**

(22) Anmeldetag: 2020 07 29

(73) Inhaber:

Ing. Paul Krpec, 1220 WIEN, Löwensteinstrasse 33 (AT)

(51) (54) Klassen; Warenverzeichnis:

Kl. 07-99: **Adapter für Seifenspender**

(57) Beschreibung vorgelegt

(28) Anzahl der vorgelegten Musterabbildungen: 1

(55) Abbildung (schwarzweiß):



(Reg.Nr. 70096)

(11) Reg.Nr. **70097** (21) Aktenz.: **MU 5066/2020**

(22) Anmeldetag: 2020 04 02

(30) Priorität:

2019-10-04 SE 2019/0241

(73) Inhaber:

Scania CV AB, 151 87 Södertälje, Granparksvägen 10 (SE)

(74) Vertreter:

Patentanwälte Dipl.-Ing. Dr.techn. Elisabeth SCHOBER, Dipl.-Phys. Dr. phil.Tobias FOX, 1200 Wien, Brigittenauer Lände 50 (AT)

(51) (54) Klassen; Warenverzeichnis:

Kl. 12-16: **Fensterpanel**

(57) Beschreibung vorgelegt

(28) Anzahl der vorgelegten Musterabbildungen: 7

(55) Abbildung (schwarzweiß):



(Reg.Nr. 70097)

(11) Reg.Nr. **70098** (21) Aktenz.: **MU 5067/2020**

(22) Anmeldetag: 2020 04 02

(30) Priorität:

2019-10-04 SE 2019/0242

(73) Inhaber:

Scania CV AB, 151 87 Södertälje, Granparksvägen 10 (SE)

(74) Vertreter:

Patenanwälte Dipl.-Ing. Dr.techn. Elisabeth SCHOBER, Dipl.-Phys. Dr. phil.Tobias FOX, 1200 Wien, Brigittenauer Lände 50 (AT)

(51) (54) Klassen; Warenverzeichnis:

Kl. 12-16: **Fahrzeugteil**

(57) Beschreibung vorgelegt

(28) Anzahl der vorgelegten Musterabbildungen: 7

(55) Abbildung (schwarzweiß):



(Reg.Nr. 70098)

(11) Reg.Nr. **70099** (21) Aktenz.: **MU 5068/2020**

(22) Anmeldetag: 2020 04 02

(30) Priorität:

2019-10-04 SE 2019/0244

(73) Inhaber:

Scania CV AB, 151 87 Södertälje, Granparksvägen 10 (SE)

(74) Vertreter:

Patenanwälte Dipl.-Ing. Dr.techn. Elisabeth SCHOBER, Dipl.-Phys. Dr. phil.Tobias FOX, 1200 Wien, Brigittenauer Lände 50 (AT)

(51) (54) Klassen; Warenverzeichnis:

Kl. 12-16: **Eckteil von Stoßstange**

(57) Beschreibung vorgelegt

(28) Anzahl der vorgelegten Musterabbildungen: 7

(55) Abbildung (schwarzweiß):



(Reg.Nr. 70099)

(11) Reg.Nr. **70100** (21) Aktenz.: **MU 5069/2020**

(22) Anmeldetag: 2020 04 02

(30) Priorität:

2019-10-04 SE 2019/0243

(73) Inhaber:

Scania CV AB, 151 87 Södertälje, Granparksvägen 10 (SE)

(74) Vertreter:

Patenanwälte Dipl.-Ing. Dr.techn. Elisabeth SCHOBER, Dipl.-Phys. Dr. phil.Tobias FOX, 1200 Wien, Brigittenauer Lände 50 (AT)

(51) (54) Klassen; Warenverzeichnis:

Kl. 12-16: **Eckteil von Stoßstange**

(57) Beschreibung vorgelegt

(28) Anzahl der vorgelegten Musterabbildungen: 7

(55) Abbildung (schwarzweiß):



(Reg.Nr. 70100)

(11) Reg.Nr. **70101** (21) Aktenz.: **MU 5070/2020**

(22) Anmeldetag: 2020 04 02

(30) Priorität:

2019-10-04 SE 2019/0245

(73) Inhaber:

Scania CV AB, 151 87 Södertälje, Granparksvägen 10 (SE)

(74) Vertreter:

Patenanwälte Dipl.-Ing. Dr.techn. Elisabeth SCHOBER, Dipl.-Phys. Dr. phil.Tobias FOX, 1200 Wien, Brigittenauer Lände 50 (AT)

(51) (54) Klassen; Warenverzeichnis:

Kl. 12-16: **Karosserie Seitenteil**

(57) Beschreibung vorgelegt

(28) Anzahl der vorgelegten Musterabbildungen: 7

(55) Abbildung (schwarzweiß):



(Reg.Nr. 70101)

(11) Reg.Nr. **70102** (21) Aktenz.: **MU 5071/2020**

(22) Anmeldetag: 2020 04 02

(30) Priorität:

2019-10-04 SE 2019/0255

(73) Inhaber:

Scania CV AB, 151 87 Södertälje, Granparksvägen 10 (SE)

(74) Vertreter:

Patenanwälte Dipl.-Ing. Dr.techn. Elisabeth SCHOBER, Dipl.-Phys. Dr. phil.Tobias FOX, 1200 Wien, Brigittenauer Lände 50 (AT)

(51) (54) Klassen; Warenverzeichnis:

Kl. 12-16: **Scheinwerfereinfassung,
Scheinwerfergehäuseteil**

(57) Beschreibung vorgelegt

(28) Anzahl der vorgelegten Musterabbildungen: 7

(55) Abbildung (schwarzweiß):



(Reg.Nr. 70102)

(11) Reg.Nr. **70103** (21) Aktenz.: **MU 5072/2020**

(22) Anmeldetag: 2020 04 02

(30) Priorität:

2019-10-04 SE 2019/0247

(73) Inhaber:

Scania CV AB, 151 87 Södertälje, Granparksvägen 10 (SE)

(74) Vertreter:

Patenanwälte Dipl.-Ing. Dr.techn. Elisabeth SCHOBER, Dipl.-Phys. Dr. phil.Tobias FOX, 1200 Wien, Brigittenauer Lände 50 (AT)

(51) (54) Klassen; Warenverzeichnis:

Kl. 12-16: **Karosserie Eckteil**

(57) Beschreibung vorgelegt

(28) Anzahl der vorgelegten Musterabbildungen: 7

(55) Abbildung (schwarzweiß):



(Reg.Nr. 70103)

(11) Reg.Nr. **70104** (21) Aktenz.: **MU 5073/2020**

(22) Anmeldetag: 2020 04 02

(30) Priorität:

2019-10-04 SE 2019/0246

(73) Inhaber:

Scania CV AB, 151 87 Södertälje, Granparksvägen 10 (SE)

(74) Vertreter:

Patenanwälte Dipl.-Ing. Dr.techn. Elisabeth SCHOBER, Dipl.-Phys. Dr. phil.Tobias FOX, 1200 Wien, Brigittenauer Lände 50 (AT)

(51) (54) Klassen; Warenverzeichnis:

Kl. 12-16: **Gehäuseteil für Rückleuchte**

(57) Beschreibung vorgelegt

(28) Anzahl der vorgelegten Musterabbildungen: 7

(55) Abbildung (schwarzweiß):

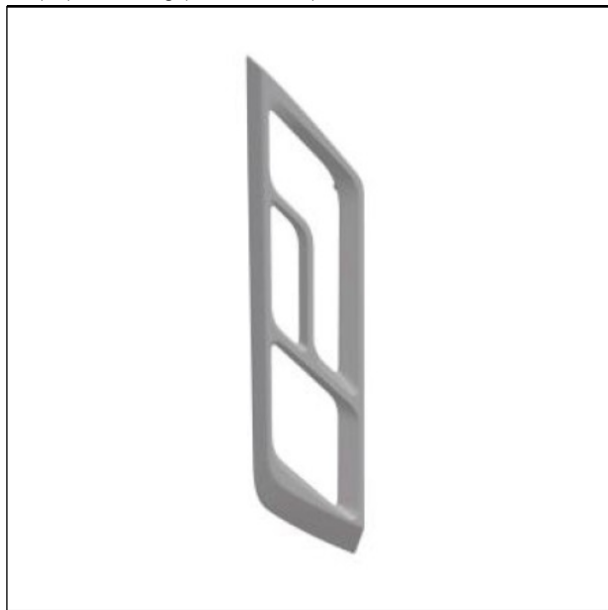

(Reg.Nr. 70104)

(11) Reg.Nr. **70105** (21) Aktenz.: **MU 5074/2020**

(22) Anmeldetag: 2020 04 02

(30) Priorität:

2019-10-04 SE 2019/0248

(73) Inhaber:

Scania CV AB, 151 87 Södertälje, Granparksvägen 10 (SE)

(74) Vertreter:

Patenanwälte Dipl.-Ing. Dr.techn. Elisabeth SCHOBER, Dipl.-Phys. Dr. phil.Tobias FOX, 1200 Wien, Brigittenauer Lände 50 (AT)

(51) (54) Klassen; Warenverzeichnis:

Kl. 12-16: **Gehäuseteil für Rückleuchte**

(57) Beschreibung vorgelegt

(28) Anzahl der vorgelegten Musterabbildungen: 7

(55) Abbildung (schwarzweiß):

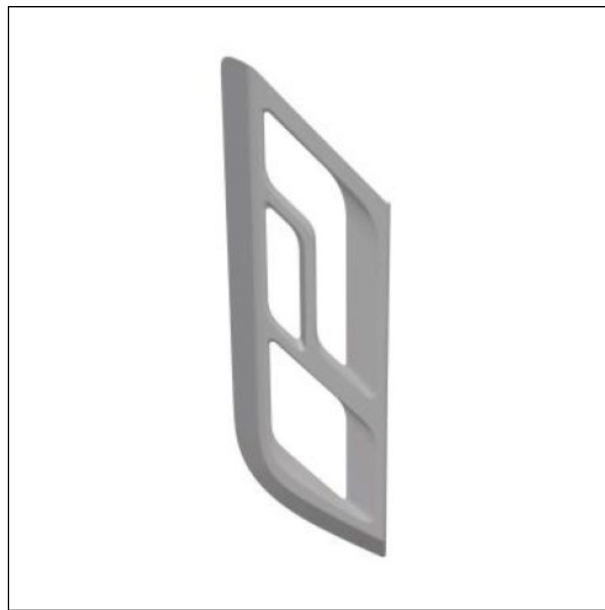

(Reg.Nr. 70105)

(11) Reg.Nr. **70106** (21) Aktenz.: **MU 5075/2020**

(22) Anmeldetag: 2020 04 02

(30) Priorität:

2019-10-04 SE 2019/0250

(73) Inhaber:

Scania CV AB, 151 87 Södertälje, Granparksvägen 10 (SE)

(74) Vertreter:

Patenanwälte Dipl.-Ing. Dr.techn. Elisabeth SCHOBER, Dipl.-Phys. Dr. phil.Tobias FOX, 1200 Wien, Brigittenauer Lände 50 (AT)

(51) (54) Klassen; Warenverzeichnis:

Kl. 12-16: **Karosserie Gehäuseteil**

(57) Beschreibung vorgelegt

(28) Anzahl der vorgelegten Musterabbildungen: 7

(55) Abbildung (schwarzweiß):

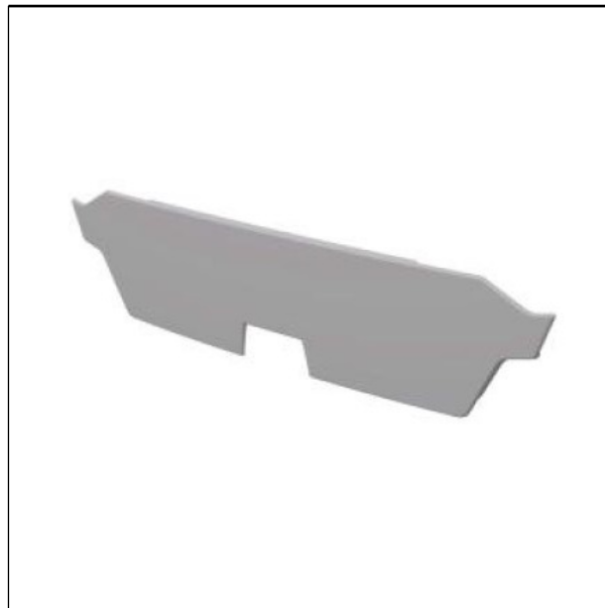

(Reg.Nr. 70106)

(11) Reg.Nr. **70107** (21) Aktenz.: **MU 5076/2020**

(22) Anmeldetag: 2020 04 02

(30) Priorität:

2019-10-04 SE 2019/0251

(73) Inhaber:

Scania CV AB, 151 87 Södertälje, Granparksvägen 10 (SE)

(74) Vertreter:

Patenanwälte Dipl.-Ing. Dr.techn. Elisabeth SCHOBER, Dipl.-Phys. Dr. phil.Tobias FOX, 1200 Wien, Brigittenauer Lände 50 (AT)

(51) (54) Klassen; Warenverzeichnis:

Kl. 12-16: **Eckteil von Stoßstange**

(57) Beschreibung vorgelegt

(28) Anzahl der vorgelegten Musterabbildungen: 7

(55) Abbildung (schwarzweiß):



(Reg.Nr. 70107)

(11) Reg.Nr. **70108** (21) Aktenz.: **MU 5077/2020**

(22) Anmeldetag: 2020 04 02

(30) Priorität:

2019-10-04 SE 2019/0252

(73) Inhaber:

Scania CV AB, 151 87 Södertälje, Granparksvägen 10 (SE)

(74) Vertreter:

Patenanwälte Dipl.-Ing. Dr.techn. Elisabeth SCHOBER, Dipl.-Phys. Dr. phil.Tobias FOX, 1200 Wien, Brigittenauer Lände 50 (AT)

(51) (54) Klassen; Warenverzeichnis:

Kl. 12-16: **Karosserie Gehäuseteil**

(57) Beschreibung vorgelegt

(28) Anzahl der vorgelegten Musterabbildungen: 7

(55) Abbildung (schwarzweiß):



(Reg.Nr. 70108)

(11) Reg.Nr. **70109** (21) Aktenz.: **MU 5078/2020**

(22) Anmeldetag: 2020 04 02

(30) Priorität:

2019-10-04 SE 2019/0253

(73) Inhaber:

Scania CV AB, 151 87 Södertälje, Granparksvägen 10 (SE)

(74) Vertreter:

Patenanwälte Dipl.-Ing. Dr.techn. Elisabeth SCHOBER, Dipl.-Phys. Dr. phil.Tobias FOX, 1200 Wien, Brigittenauer Lände 50 (AT)

(51) (54) Klassen; Warenverzeichnis:

Kl. 12-16: **Karosserie Eckteil**

(57) Beschreibung vorgelegt

(28) Anzahl der vorgelegten Musterabbildungen: 7

(55) Abbildung (schwarzweiß):

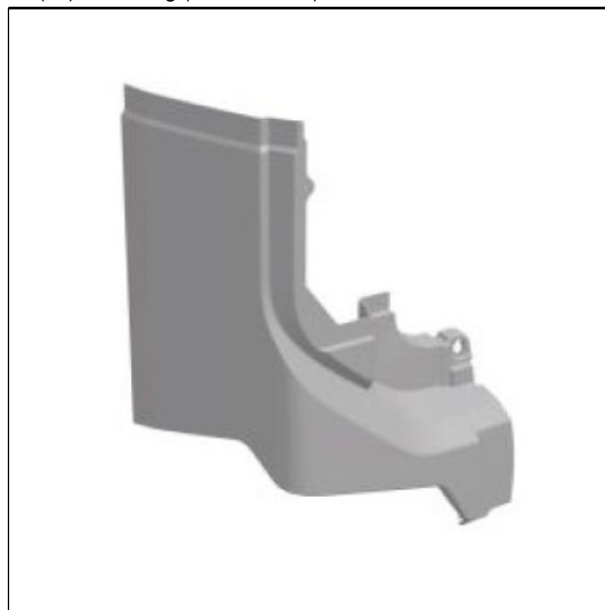

(Reg.Nr. 70109)

(11) Reg.Nr. **70110** (21) Aktenz.: **MU 5079/2020**

(22) Anmeldetag: 2020 04 02

(30) Priorität:

2019-10-04 SE 2019/0254

(73) Inhaber:

Scania CV AB, 151 87 Södertälje, Granparksvägen 10 (SE)

(74) Vertreter:

Patenanwälte Dipl.-Ing. Dr.techn. Elisabeth SCHOBER, Dipl.-
Phys. Dr. phil.Tobias FOX, 1200 Wien, Brigittenauer Lände 50
(AT)

(51) (54) Klassen; Warenverzeichnis:

Kl. 12-16: **Karosserie Gehäuseteil**

(57) Beschreibung vorgelegt

(28) Anzahl der vorgelegten Musterabbildungen: 7

(55) Abbildung (schwarzweiß):



(Reg.Nr. 70110)



(Reg.Nr. 70111)

Übertragung

auf:

023562

Aspen Global Incorporated, Grand Bay (MU)

050798

SITECO GmbH, 83301 Traunreut (DE)

(11) Reg.Nr. **70111**

(21) Aktenz.: **MU 5080/2020**

(22) Anmeldetag: 2020 04 02

(30) Priorität:

2019-10-04 SE 2019/0249

(73) Inhaber:

Scania CV AB, 151 87 Södertälje, Granparksvägen 10 (SE)

(74) Vertreter:

Patenanwälte Dipl.-Ing. Dr.techn. Elisabeth SCHOBER, Dipl.-
Phys. Dr. phil.Tobias FOX, 1200 Wien, Brigittenauer Lände 50
(AT)

(51) (54) Klassen; Warenverzeichnis:

Kl. 12-16: **Eckteil von Stoßstange**

(57) Beschreibung vorgelegt

(28) Anzahl der vorgelegten Musterabbildungen: 7

(55) Abbildung (schwarzweiß):

Erlöschen

wegen Nichtzahlung der Erneuerungsgebühr:

039241	039242	039243	039244	039245
039272	039452	039453	039454	039455
039456	039457	039458	039459	039460
039461	039462	039463	039464	039465
039466	040002	040003	062593	062594
066790	066791	066792	066793	066794
066795	066796	066797	066798	066799
066800	066801	066802	066803	066804
066887	066888	066890	066891	066892
066893	066894	066895	066896	066897
066898	066899	066900	066901	066902
066903	066904	066905	066906	066907
066908	066909	066910	066911	066912
066913	066914	066917	066918	066919

Erlöschen

wegen Zeitablauf:

017955 017967 017968 018155 018315

ÖSTERREICHISCHER MUSTERANZEIGER



österreichisches
patentamt

Wien, 20. Oktober 2020 / Nr. 10

Erscheint am 20. jedes Monats

Redaktion, Verwaltung und Verlag
im Österreichischen Patentamt
Wien XX., Dresdner Straße 87
Postanschrift: Postfach 95
1200 Wien

Inhalt

- **Registrierungen (70112 bis 70154)**
- **Erlöschen**

Bemerkungen:

Der Schutzbeginn stimmt mit dem Tag der Veröffentlichung und Registrierung des Musters überein.

Die Schutzdauer beträgt fünf Jahre beginnend mit dem Tag der Anmeldung und kann durch rechtzeitige Erneuerung viermal um je fünf Jahre verlängert werden.

Der Musteranmelder kann bis zu zehn verschiedene Musterabbildungen vorlegen. Veröffentlicht wird nur die hierfür vom Anmelder bzw. vom Patentamt ausgewählte Abbildung in schwarzweiß, wobei angegeben ist, ob diese Abbildung farbig oder schwarzweiß vorgelegt wurde.

Die jeweils neben den bibliographischen Daten stehenden Zahlen entsprechen dem WIPO-Standard St. 80 und dienen der zusätzlichen Kennzeichnung dieser Daten.

Kl. = Klasse nach der Klasseneinteilung des Abkommens von Locarno zur Errichtung einer internationalen Klassifikation für gewerbliche Muster und Modelle, BGBl.Nr. 496/1990.

<u>Ländercode</u>					
AD	ANDORRA	DE	DEUTSCHLAND	IN	INDIEN
AE	VEREINIGTE ARABISCHE EMIRATE	DJ	DSCHIBUTI	IQ	IRAK
AF	AFGHANISTAN	DK	DÄNEMARK	IR	IRAN
AG	ANTIGUA UND BARBUDA	DM	DOMINICA	IS	ISLAND
AI	ANGUILLA	DO	DOMINIKANISCHE REPUBLIK	IT	ITALIEN
AL	ALBANIEN	DZ	ALGERIEN	JE	JERSEY
AM	ARMENIEN	EA	EURASISCHE PATENTORGANISATION (EAPO)	JM	JAMAICA
AN	NIEDERLÄNDISCHE ANTILLEN	EC	ECUADOR	JO	JORDANIEN
AO	ANGOLA	EE	ESTLAND	JP	JAPAN
AP	AFRIKANISCHE REGIONALE ORGANISATION FÜR GEISTIGES EIGENTUM (ARIPO)	EG	ÄGYPTEN	KE	KENIA
AR	ARGENTINIEN	EH	WEST SAHARA	KG	KIRGISISTAN
AT	ÖSTERREICH	EM	AMT DER EUROPÄISCHEN UNION FÜR GEISTIGES EIGENTUM (EUIPO)	KH	KAMBODSCHA
AU	AUSTRALIEN	EP	EUROPÄISCHES PATENTAMT	KI	KIRIBATI
AW	ARUBA	ER	ERITREA	KM	KOMOREN
AZ	ASERBAIDSCHE	ES	SPANIEN	KN	ST. KITTS UND NEVIS
BA	BOSNIEN UND HERZEGOWINA	ET	ÄTHIOPIEN	KP	DEMOKRATISCHE VOLKSREPUBLIK KOREA
BB	BARBADOS	EU	Europäische Union	KR	KOREA
BD	BANGLADESCH	FI	FINNLAND	KW	KUWAIT
BE	BELGIEN	FJ	FIDSCHI	KY	KAIMANINSELN (CAYMAN ISLANDS)
BF	BURKINA FASO	FK	FALKLAND INSELN (MALWINEN)	KZ	KASACHSTAN
BG	BULGARIEN	FO	FÄRÖER INSELN	LA	LAOS
BH	BAHRAIN	FR	FRANKREICH	LB	LIBANON
BI	BURUNDI	GA	GABUN	LC	SANTA LUCIA
BJ	BENIN	GB	VEREINIGTES KÖNIGREICH	LI	LIECHTENSTEIN
BM	BERMUDA	GC	PATENTAMT DES KOOPERATIONSRATS DER ARABISCHEN STAATEN DES GOLFES (GCC)	LK	SRI LANKA
BN	BRUNEI DARUSSALAM	GD	GRENADA	LR	LIBERIA
BO	BOLIVIEN, PLURINATIONALER STAAT	GE	GEORGIEN	LS	LESOTHO
BQ	BONAIRE, SANKT EUSTATIUS UND SABA	GG	GUERNSEY	LT	LITAUEN
BR	BRASILIEN	GH	GHANA	LU	LUXEMBURG
BS	BAHAMAS	GI	GIBRALTAR	LV	LETTLAND
BT	BHUTAN	GL	GRÖNLAND	LY	LYBIEN
BV	BOUVETINSEL	GM	GAMBIA	MA	MAROKKO
BW	BOTSWANA	GN	GUINEA	MC	MONACO
BX	BENELUX MARKENAMT (BOIP)	GP	GUADELOUPE	MD	MOLDAU
BY	BELARUS (WEIßRUSSLAND)	GQ	ÄQUATORIALGUINEA	ME	MONTENEGRO
BZ	BELIZE	GR	GRIECHENLAND	MG	MADAGASKAR
CA	KANADA	GS	SÜDGEORGIEN UND DIE SÜDLICHEN SANDWICHINSELN	MH	MARSHALL INSELN
CD	DEMOKRATISCHE REPUBLIK KONGO	GT	GUATEMALA	MK	MAZEDONIEN
CF	ZENTRALAFRIKANISCHE REPUBLIK	GU	GUAM	ML	MALI
CG	KONGO	GW	GUINEA-BISSAU	MM	MYANMAR
CH	SCHWEIZ	GY	GUYANA	MN	MONGOLEI
CI	ELFENBEINKÜSTE	HK	HONGKONG (VERWALTUNG DER VOLKSREPUBLIK CHINA)	MO	MACAO
CK	COOK-INSELN	HN	HONDURAS	MP	NÖRDLICHE MARIANEN
CL	CHILE	HR	KROATIEN	MR	MAURETANIEN
CM	KAMERUN	HT	HAITI	MS	MONTSERRAT
CN	CHINA	HU	UNGARN	MT	MALTA
CO	KOLUMBIEN	IB	INTERNATIONALES BÜRO DER WELTORGANISATION FÜR GEISTIGES EIGENTUM (WIPO)	MU	MAURITIUS
CR	COSTA RICA	ID	INDONESIEN	MV	MALEDIVEN
CS	TSCHECHISCHE UND SLOWAKISCHE FÖD. REP./CSFR	IE	IRLAND	MW	MALAWI
CU	KUBA	IL	ISRAEL	MX	MEXIKO
CV	KAP VERDE	IM	ISLE OF MAN	MY	MALAYSIEN
CW	CURAÇAO			MZ	MOZAMBIQUE
CY	ZYPERN			NA	NAMIBIEN
CZ	TSCHECHIEN			NC	NEU KALEDONIEN
DD	DDR (ALT)			NE	NIGER
				NG	NIGERIEN
				NI	NICARAGUA
				NL	NIEDERLANDE
				NO	NORWEGEN
				NP	NEPAL
				NR	NAURU
				NZ	NEUSEELAND
				OA	AFRIKANISCHE ORGANISATION FÜR GEISTIGES EIGENTUM (OAPI)
				OM	OMAN
				PA	PANAMA
				PE	PERU
				PF	FRANZÖSISCH POLYNESIEN
				PG	PAPUA NEUGUINEA
				PH	PHILIPPINEN
				PK	PAKISTAN
				PL	POLEN
				PR	PUERTO RICO
				PT	PORTUGAL
				PW	PALAU
				PY	PARAGUAY
				QA	KATAR
				RE	REUNION
				RO	RUMÄNIEN
				RS	SERBIEN
				RU	RUSSISCHE FÖDERATION
				RW	RUANDA
				SA	SAUDIARABIEN
				SB	SALOMONEN
				SC	SEYCHELLEN
				SD	SUDAN
				SE	SCHWEDEN
				SG	SINGAPUR
				SH	SANKT HELENA, ASCENSION UND TRISTAN DA CUNHA
				SI	SLOWENIEN
				SK	SLOWAKEI
				SL	SIERRA LEONE
				SM	SAN MARINO
				SN	SENEGAL
				SO	SOMALIA
				SR	SURINAM
				SS	SÜDSUDAN
				ST	SÃO TOMÉ UND PRINCIPE
				SU	SOWJETUNION/UDSSR
				SV	EL SALVADOR
				SX	ST. MARTIN (NIEDERLÄNDISCHE VERWALTUNG)
				SY	SYRIEN
				SZ	ESWATINI
				TC	TURKS- UND CAICOSINSELN
				TD	TSCHAD
				TG	TOGO
				TH	THAILAND
				TJ	TADSCHIKISTAN
				TK	TOKELAU
				TL	TIMOR-LESTE
				TM	TURKMENISTAN
				TN	TUNESIEN
				TO	TONGA
				TR	TÜRKEI
				TT	TRINIDAD UND TOBAGO
				TV	TUVALU
				TW	TAIWAN
				TZ	TANSANIA
				UA	UKRAINE
				UG	UGANDA
				UM	UNIONSMARKE
				US	VEREINIGTE STAATEN VON AMERIKA
				UY	URUGUAY
				UZ	USBEKISTAN
				VA	VATIKAN

VC SANKT VINCENT UND
DIE GRENADINEN
VE VENEZUELA
VG JUNGFERN-INSELN
(BRITISCH)
VI -- NEU --
VN VIETNAM
VU VANUATU
WF -- NEU --
WO INTERNATIONALES
BÜRO DER
WELTORGANISATION
FÜR GEISTIGES
EIGENTUM (WIPO)
WS SAMOA
XN NORDISCHES PATENT
INSTITUT (NPI)
YE JEMEN
YU JUGOSLAWIEN/SFRJ
ZA SÜDAFRIKA
ZM SAMBIA
ZW ZIMBABWE

Registrierungen

Schutzdauerbeginn: 20. Oktober 2020

(11) Reg.Nr. **70112** (21) Aktenz.: **MU 17/2020**

(22) Anmeldetag: 2020 05 20

(73) Inhaber:

Ilse Kuchler, 1190 Wien, Görgengasse 23-6/26 (AT)

(74) Vertreter:

Mag. Johannes Kuchler Zustellbevollmächtigter, 1100 Wien,
Hertha Firnbergstrasse 10/4/8.03 (AT)

(72) Schöpfer:

Ilse Kuchler, 1190 Wien, Görgengasse 23-6/26 (AT)

(51) (54) Klassen; Warenverzeichnis:

Kl. 21-01: **Beschäftigungsspiele, Therapiespiele**

(57) Beschreibung vorgelegt

(28) Anzahl der vorgelegten Musterabbildungen: 1

(55) Abbildung (färbig):

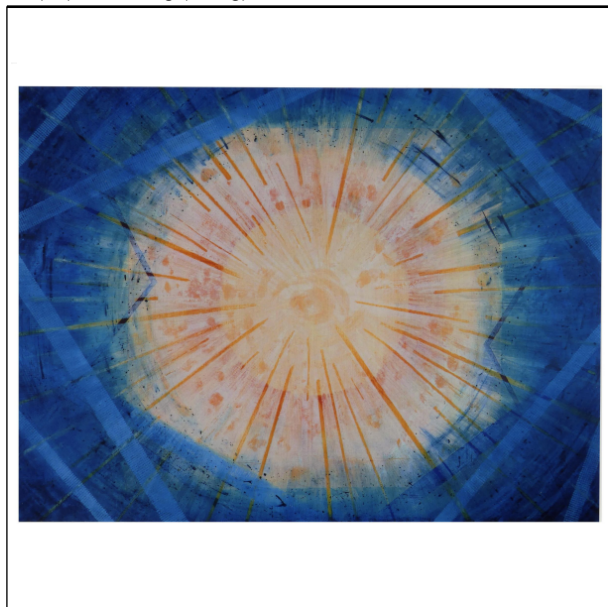

(Reg.Nr. 70112)

(11) Reg.Nr. **70113** (21) Aktenz.: **MU 18/2020**

(22) Anmeldetag: 2020 05 20

(73) Inhaber:

Ilse Kuchler, 1190 Wien, Görgengasse 23-6/26 (AT)

(74) Vertreter:

Mag. Johannes Kuchler Zustellbevollmächtigter, 1100 Wien,
Hertha Firnbergstrasse 10/4/8.03 (AT)

(72) Schöpfer:

Ilse Kuchler, 1190 Wien, Görgengasse 23-6/26 (AT)

(51) (54) Klassen; Warenverzeichnis:

Kl. 21-01: **Beschäftigungsspiele, Therapiespiele**

(57) Beschreibung vorgelegt

(28) Anzahl der vorgelegten Musterabbildungen: 2

(55) Abbildung (färbig):

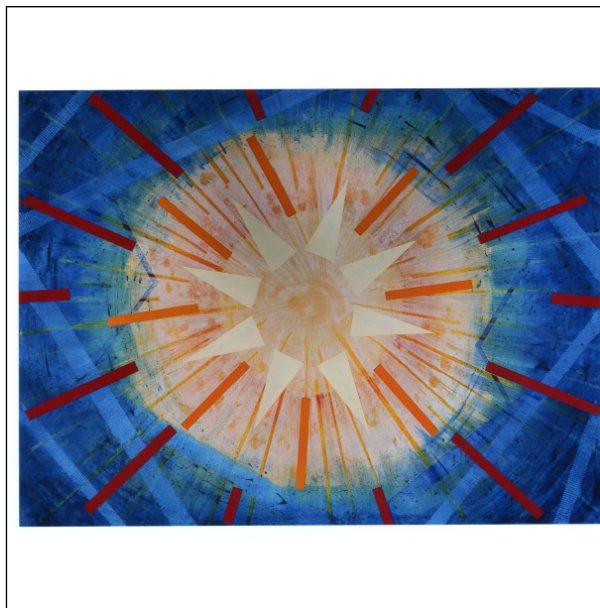

(Reg.Nr. 70113)

(11) Reg.Nr. **70114** (21) Aktenz.: **MU 19/2020**

(22) Anmeldetag: 2020 05 20

(73) Inhaber:

Ilse Kuchler, 1190 Wien, Görgengasse 23-6/26 (AT)

(74) Vertreter:

Mag. Johannes Kuchler Zustellbevollmächtigter, 1100 Wien,
Hertha Firnbergstrasse 10/4/8.03 (AT)

(72) Schöpfer:

Ilse Kuchler, 1190 Wien, Görgengasse 23-6/26 (AT)

(51) (54) Klassen; Warenverzeichnis:

Kl. 21-01: **Beschäftigungsspiele, Therapiespiele**

(57) Beschreibung vorgelegt

(28) Anzahl der vorgelegten Musterabbildungen: 2

(55) Abbildung (färbig):

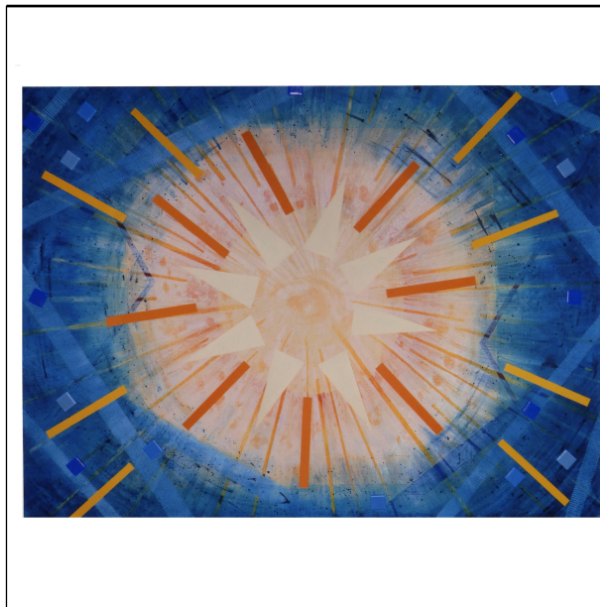

(Reg.Nr. 70114)

(11) Reg.Nr. **70115** (21) Aktenz.: **MU 20/2020**

(22) Anmeldetag: 2020 05 20

(73) Inhaber:

Ilse Küchler, 1190 Wien, Görgengasse 23-6/26 (AT)

(74) Vertreter:

Mag. Johannes Küchler Zustellbevollmächtigter, 1100 Wien,
Hertha Firnbergstrasse 10/4/8.03 (AT)

(72) Schöpfer:

Ilse Küchler, 1190 Wien, Görgengasse 23-6/26 (AT)

(51) (54) Klassen; Warenverzeichnis:

Kl. 21-01: **Beschäftigungsspiele, Therapiespiele**

(57) Beschreibung vorgelegt

(28) Anzahl der vorgelegten Musterabbildungen: 2

(55) Abbildung (färbig):

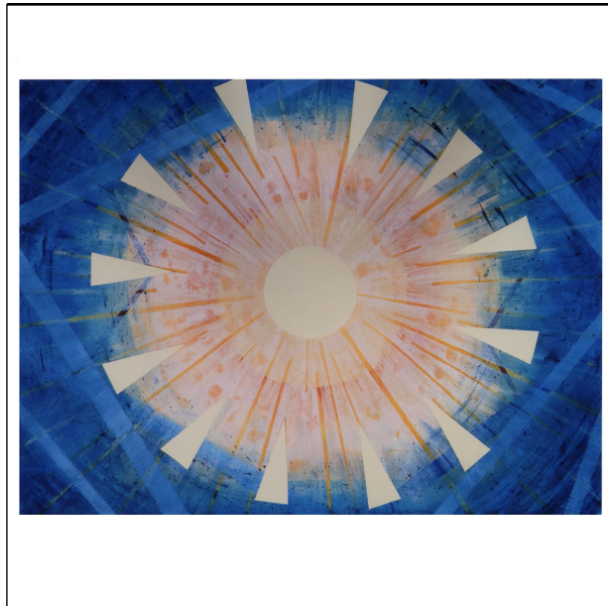

(Reg.Nr. 70115)

(11) Reg.Nr. **70116**

(21) Aktenz.: **MU 23/2020**

(22) Anmeldetag: 2020 06 10

(73) Inhaber:

Michaela Pienz, 6179 Ranggen, Pfarrwiese 18 (AT)

(72) Schöpfer:

Michaela Pienz, 6179 Ranggen, Pfarrwiese 18 (AT)

(51) (54) Klassen; Warenverzeichnis:

Kl. 02-01: **Unterbekleidung-Body, Nachtbekleidung,
Strampler, Pyjama**

(57) Beschreibung vorgelegt

(28) Anzahl der vorgelegten Musterabbildungen: 1

(55) Abbildung (färbig):

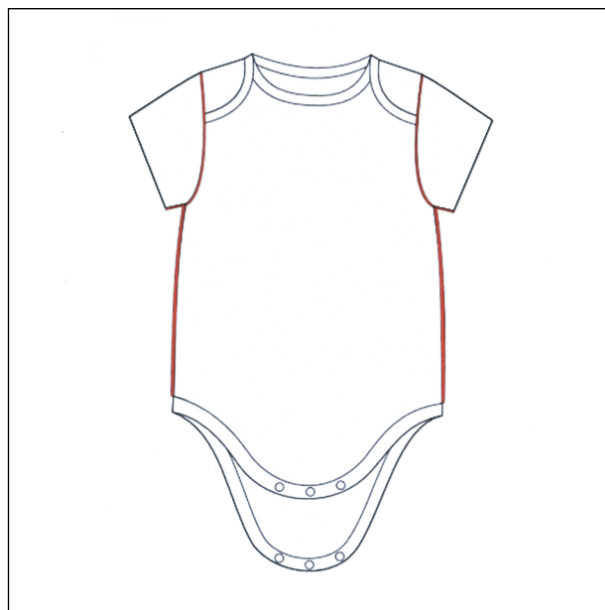

(Reg.Nr. 70116)

(11) Reg.Nr. **70117**

(21) Aktenz.: **MU 5116/2020**

(22) Anmeldetag: 2020 06 24

(73) Inhaber:

Equipe MedCon GmbH, 1030 Wien, Salmgasse 14/4 (AT)

(74) Vertreter:

Mag. Hannes Knapp, 1010 Wien, Wollzeile 19/16 (AT)

(72) Schöpfer:

Ing. Claudio Cipone, 1030 Wien, Salmgasse 14/4 (AT)

(51) (54) Klassen; Warenverzeichnis:

Kl. 03-01: **Etuis für Schutzmasken, Etuis für Mund- und
Nasenmasken, Etuis für Desinfektionsmittel**

(57) Beschreibung vorgelegt

(28) Anzahl der vorgelegten Musterabbildungen: 3

(55) Abbildung (färbig):



(Reg.Nr. 70117)

(11) Reg.Nr. **70118**

(21) Aktenz.: **MU 5117/2020**

(22) Anmeldetag: 2020 06 24

(73) Inhaber:

Equipe MedCon GmbH, 1030 Wien, Salmgasse 14/4 (AT)

(74) Vertreter:

Mag. Hannes Knapp, 1010 Wien, Wollzeile 19/16 (AT)

(72) Schöpfer:

Ing. Claudio Cipone, 1030 Wien, Salmgasse 14/4 (AT)

(51) (54) Klassen; Warenverzeichnis:

Kl. 03-01: **Etuis für Schutzmasken, Etuis für Mund- und Nasenmasken, Etuis für Desinfektionsmittel**

(57) Beschreibung vorgelegt

(28) Anzahl der vorgelegten Musterabbildungen: 3

(55) Abbildung (färbig):



(Reg.Nr. 70118)

(11) Reg.Nr. **70119** (21) Aktenz.: **MU 5118/2020**

(22) Anmeldetag: 2020 06 24

(73) Inhaber:

Equipe MedCon GmbH, 1030 Wien, Salmgasse 14/4 (AT)

(74) Vertreter:

Mag. Hannes Knapp, 1010 Wien, Wollzeile 19/16 (AT)

(72) Schöpfer:

Ing. Claudio Cipone, 1030 Wien, Salmgasse 14/4 (AT)

(51) (54) Klassen; Warenverzeichnis:

Kl. 03-01: **Etuis für Schutzmasken, Etuis für Mund- und Nasenmasken, Etuis für Desinfektionsmittel**

(57) Beschreibung vorgelegt

(28) Anzahl der vorgelegten Musterabbildungen: 3

(55) Abbildung (färbig):



(Reg.Nr. 70119)

(11) Reg.Nr. **70120** (21) Aktenz.: **MU 5119/2020**

(22) Anmeldetag: 2020 06 24

(73) Inhaber:

Equipe MedCon GmbH, 1030 Wien, Salmgasse 14/4 (AT)

(74) Vertreter:

Mag. Hannes Knapp, 1010 Wien, Wollzeile 19/16 (AT)

(72) Schöpfer:

Ing. Claudio Cipone, 1030 Wien, Salmgasse 14/4 (AT)

(51) (54) Klassen; Warenverzeichnis:

Kl. 03-01: **Etuis für Schutzmasken, Etuis für Mund- und Nasenmasken, Etuis für Desinfektionsmittel**

(57) Beschreibung vorgelegt

(28) Anzahl der vorgelegten Musterabbildungen: 3

(55) Abbildung (färbig):

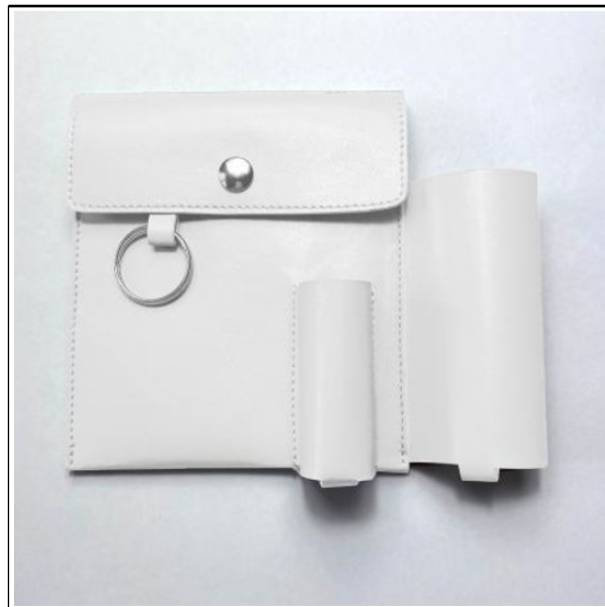

(Reg.Nr. 70120)

(11) Reg.Nr. **70121** (21) Aktenz.: **MU 5120/2020**

(22) Anmeldetag: 2020 06 24

(73) Inhaber:

Equipe MedCon GmbH, 1030 Wien, Salmgasse 14/4 (AT)

(74) Vertreter:

Mag. Hannes Knapp, 1010 Wien, Wollzeile 19/16 (AT)

(72) Schöpfer:

Ing. Claudio Cipone, 1030 Wien, Salmgasse 14/4 (AT)

(51) (54) Klassen; Warenverzeichnis:

Kl. 03-01: **Etuis für Schutzmasken, Etuis für Mund- und Nasenmasken, Etuis für Desinfektionsmittel**

(57) Beschreibung vorgelegt

(28) Anzahl der vorgelegten Musterabbildungen: 3

(55) Abbildung (färbig):



(Reg.Nr. 70121)

(11) Reg.Nr. **70122** (21) Aktenz.: **MU 5121/2020**

(22) Anmeldetag: 2020 06 24

(73) Inhaber:

Equipe MedCon GmbH, 1030 Wien, Salmgasse 14/4 (AT)

(74) Vertreter:

Mag. Hannes Knapp, 1010 Wien, Wollzeile 19/16 (AT)

(72) Schöpfer:

Ing. Claudio Cipone, 1030 Wien, Salmgasse 14/4 (AT)

(51) (54) Klassen; Warenverzeichnis:

Kl. 03-01: **Etuis für Schutzmasken, Etuis für Mund- und Nasenmasken, Etuis für Desinfektionsmittel**

(57) Beschreibung vorgelegt

(28) Anzahl der vorgelegten Musterabbildungen: 4

(55) Abbildung (färbig):



(Reg.Nr. 70122)

(11) Reg.Nr. **70123** (21) Aktenz.: **MU 5122/2020**

(22) Anmeldetag: 2020 06 24

(73) Inhaber:

Equipe MedCon GmbH, 1030 Wien, Salmgasse 14/4 (AT)

(74) Vertreter:

Mag. Hannes Knapp, 1010 Wien, Wollzeile 19/16 (AT)

(72) Schöpfer:

Ing. Claudio Cipone, 1030 Wien, Salmgasse 14/4 (AT)

(51) (54) Klassen; Warenverzeichnis:

Kl. 03-01: **Etuis für Schutzmasken, Etuis für Mund- und Nasenmasken, Etuis für Desinfektionsmittel**

(57) Beschreibung vorgelegt

(28) Anzahl der vorgelegten Musterabbildungen: 3

(55) Abbildung (färbig):



(Reg.Nr. 70123)

(11) Reg.Nr. **70124** (21) Aktenz.: **MU 5123/2020**

(22) Anmeldetag: 2020 06 24

(73) Inhaber:

Equipe MedCon GmbH, 1030 Wien, Salmgasse 14/4 (AT)

(74) Vertreter:

Mag. Hannes Knapp, 1010 Wien, Wollzeile 19/16 (AT)

(72) Schöpfer:

Ing. Claudio Cipone, 1030 Wien, Salmgasse 14/4 (AT)

(51) (54) Klassen; Warenverzeichnis:

Kl. 03-01: **Etuis für Schutzmasken, Etuis für Mund- und Nasenmasken, Etuis für Desinfektionsmittel**

(57) Beschreibung vorgelegt

(28) Anzahl der vorgelegten Musterabbildungen: 3

(55) Abbildung (färbig):



(Reg.Nr. 70124)

(11) Reg.Nr. **70125** (21) Aktenz.: **MU 5124/2020**

(22) Anmeldetag: 2020 06 24

(73) Inhaber:

Equipe MedCon GmbH, 1030 Wien, Salmgasse 14/4 (AT)

(74) Vertreter:

Mag. Hannes Knapp, 1010 Wien, Wollzeile 19/16 (AT)

(72) Schöpfer:

Ing. Claudio Cipone, 1030 Wien, Salmgasse 14/4 (AT)

(51) (54) Klassen; Warenverzeichnis:

Kl. 03-01: **Etuis für Schutzmasken, Etuis für Mund- und Nasenmasken, Etuis für Desinfektionsmittel**

(57) Beschreibung vorgelegt

(28) Anzahl der vorgelegten Musterabbildungen: 3

(55) Abbildung (färbig):



(Reg.Nr. 70125)

(11) Reg.Nr. **70126** (21) Aktenz.: **MU 5125/2020**

(22) Anmeldetag: 2020 06 24

(73) Inhaber:

Equipe MedCon GmbH, 1030 Wien, Salmgasse 14/4 (AT)

(74) Vertreter:

Mag. Hannes Knapp, 1010 Wien, Wollzeile 19/16 (AT)

(72) Schöpfer:

Ing. Claudio Cipone, 1030 Wien, Salmgasse 14/4 (AT)

(51) (54) Klassen; Warenverzeichnis:

Kl. 03-01: **Etuis für Schutzmasken, Etuis für Mund- und Nasenmasken, Etuis für Desinfektionsmittel**

(57) Beschreibung vorgelegt

(28) Anzahl der vorgelegten Musterabbildungen: 3

(55) Abbildung (färbig):



(Reg.Nr. 70126)

(11) Reg.Nr. **70127** (21) Aktenz.: **MU 5133/2020**

(22) Anmeldetag: 2020 07 07

(73) Inhaber:

Shuangshuang Ye, 1220 Wien, Pogrelzstraße 10/2 (AT)

(72) Schöpfer:

Shuangshuang Ye, 1220 Wien, Pogrelzstraße 10/2 (AT)

(51) (54) Klassen; Warenverzeichnis:

Kl. 03-01: **Schlüsselanhänger**

(28) Anzahl der vorgelegten Musterabbildungen: 1

(55) Abbildung (färbig):



(Reg.Nr. 70127)

(11) Reg.Nr. **70129**

(21) Aktenz.: **MU 5135/2020**

(22) Anmeldetag: 2020 07 07

(73) Inhaber:

Shuangshuang Ye, 1220 Wien, Pogrelzstraße 10/2 (AT)

(72) Schöpfer:

Shuangshuang Ye, 1220 Wien, Pogrelzstraße 10/2 (AT)

(51) (54) Klassen; Warenverzeichnis:

Kl. 03-01: **Schlüsselanhänger**

(28) Anzahl der vorgelegten Musterabbildungen: 3

(55) Abbildung (färbig):



(Reg.Nr. 70129)

(11) Reg.Nr. **70128**

(21) Aktenz.: **MU 5134/2020**

(22) Anmeldetag: 2020 07 07

(73) Inhaber:

Shuangshuang Ye, 1220 Wien, Pogrelzstraße 10/2 (AT)

(72) Schöpfer:

Shuangshuang Ye, 1220 Wien, Pogrelzstraße 10/2 (AT)

(51) (54) Klassen; Warenverzeichnis:

Kl. 03-01: **Schlüsselanhänger**

(28) Anzahl der vorgelegten Musterabbildungen: 1

(55) Abbildung (färbig):



(Reg.Nr. 70128)

(11) Reg.Nr. **70130**

(21) Aktenz.: **MU 5136/2020**

(22) Anmeldetag: 2020 07 07

(73) Inhaber:

Shuangshuang Ye, 1220 Wien, Pogrelzstraße 10/2 (AT)

(72) Schöpfer:

Shuangshuang Ye, 1220 Wien, Pogrelzstraße 10/2 (AT)

(51) (54) Klassen; Warenverzeichnis:

Kl. 03-01: **Schlüsselanhänger**

(28) Anzahl der vorgelegten Musterabbildungen: 3

(55) Abbildung (färbig):



(Reg.Nr. 70130)

(11) Reg.Nr. **70131** (21) Aktenz.: **MU 5137/2020**

(22) Anmeldetag: 2020 07 07

(73) Inhaber:

Shuangshuang Ye, 1220 Wien, Pogrelzstraße 10/2 (AT)

(72) Schöpfer:

Shuangshuang Ye, 1220 Wien, Pogrelzstraße 10/2 (AT)

(51) (54) Klassen; Warenverzeichnis:

Kl. 03-01: **Schlüsselanhänger**

(28) Anzahl der vorgelegten Musterabbildungen: 2

(55) Abbildung (färbig):



(Reg.Nr. 70131)

(11) Reg.Nr. **70132** (21) Aktenz.: **MU 5138/2020**

(22) Anmeldetag: 2020 07 07

(73) Inhaber:

Shuangshuang Ye, 1220 Wien, Pogrelzstraße 10/2 (AT)

(72) Schöpfer:

Shuangshuang Ye, 1220 Wien, Pogrelzstraße 10/2 (AT)

(51) (54) Klassen; Warenverzeichnis:

Kl. 03-01: **Schlüsselanhänger**

(28) Anzahl der vorgelegten Musterabbildungen: 1

(55) Abbildung (färbig):



(Reg.Nr. 70132)

(11) Reg.Nr. **70133** (21) Aktenz.: **MU 5139/2020**

(22) Anmeldetag: 2020 07 07

(73) Inhaber:

Shuangshuang Ye, 1220 Wien, Pogrelzstraße 10/2 (AT)

(72) Schöpfer:

Shuangshuang Ye, 1220 Wien, Pogrelzstraße 10/2 (AT)

(51) (54) Klassen; Warenverzeichnis:

Kl. 03-01: **Schlüsselanhänger**

(28) Anzahl der vorgelegten Musterabbildungen: 1

(55) Abbildung (färbig):



(Reg.Nr. 70133)

(11) Reg.Nr. **70134** (21) Aktenz.: **MU 5140/2020**

(22) Anmeldetag: 2020 07 07

(73) Inhaber:

Shuangshuang Ye, 1220 Wien, Pogrelzstraße 10/2 (AT)

(72) Schöpfer:

Shuangshuang Ye, 1220 Wien, Pogrelzstraße 10/2 (AT)

(51) (54) Klassen; Warenverzeichnis:

Kl. 03-01: **Schlüsselanhänger**

(28) Anzahl der vorgelegten Musterabbildungen: 1

(55) Abbildung (färbig):



(Reg.Nr. 70134)

(11) Reg.Nr. **70135**

(21) Aktenz.: **MU 5141/2020**

(22) Anmeldetag: 2020 07 07

(73) Inhaber:

Shuangshuang Ye, 1220 Wien, Pogrelzstraße 10/2 (AT)

(72) Schöpfer:

Shuangshuang Ye, 1220 Wien, Pogrelzstraße 10/2 (AT)

(51) (54) Klassen; Warenverzeichnis:

Kl. 03-01: **Schlüsselanhänger**

(28) Anzahl der vorgelegten Musterabbildungen: 1

(55) Abbildung (färbig):



(Reg.Nr. 70135)

(11) Reg.Nr. **70136**

(21) Aktenz.: **MU 5142/2020**

(22) Anmeldetag: 2020 07 07

(73) Inhaber:

Shuangshuang Ye, 1220 Wien, Pogrelzstraße 10/2 (AT)

(72) Schöpfer:

Shuangshuang Ye, 1220 Wien, Pogrelzstraße 10/2 (AT)

(51) (54) Klassen; Warenverzeichnis:

Kl. 03-01: **Schlüsselanhänger**

(28) Anzahl der vorgelegten Musterabbildungen: 1

(55) Abbildung (färbig):

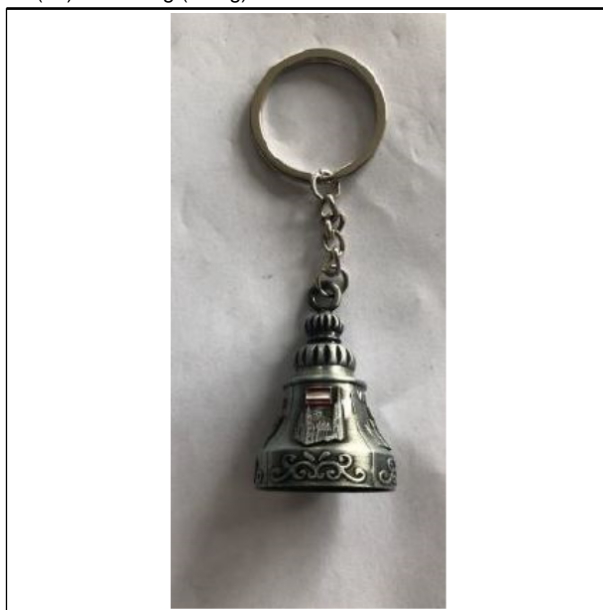

(Reg.Nr. 70136)

(11) Reg.Nr. **70137**

(21) Aktenz.: **MU 5143/2020**

(22) Anmeldetag: 2020 07 07

(73) Inhaber:

Shuangshuang Ye, 1220 Wien, Pogrelzstraße 10/2 (AT)

(72) Schöpfer:

Shuangshuang Ye, 1220 Wien, Pogrelzstraße 10/2 (AT)

(51) (54) Klassen; Warenverzeichnis:

Kl. 03-01: **Schlüsselanhänger**

(28) Anzahl der vorgelegten Musterabbildungen: 1

(55) Abbildung (färbig):



(Reg.Nr. 70137)

(11) Reg.Nr. **70138**

(21) Aktenz.: **MU 5144/2020**

(22) Anmeldetag: 2020 07 07

(73) Inhaber:

Shuangshuang Ye, 1220 Wien, Pogrelzstraße 10/2 (AT)

(72) Schöpfer:

Shuangshuang Ye, 1220 Wien, Pogrelzstraße 10/2 (AT)

(51) (54) Klassen; Warenverzeichnis:

Kl. 03-01: **Schlüsselanhänger**

(28) Anzahl der vorgelegten Musterabbildungen: 1

(55) Abbildung (färbig):



(Reg.Nr. 70138)

(11) Reg.Nr. **70140**

(21) Aktenz.: **MU 5146/2020**

(22) Anmeldetag: 2020 07 07

(73) Inhaber:

Shuangshuang Ye, 1220 Wien, Pogrelzstraße 10/2 (AT)

(72) Schöpfer:

Shuangshuang Ye, 1220 Wien, Pogrelzstraße 10/2 (AT)

(51) (54) Klassen; Warenverzeichnis:

Kl. 11-02: **Magnete**

(28) Anzahl der vorgelegten Musterabbildungen: 1

(55) Abbildung (färbig):



(Reg.Nr. 70140)

(11) Reg.Nr. **70139**

(21) Aktenz.: **MU 5145/2020**

(22) Anmeldetag: 2020 07 07

(73) Inhaber:

Shuangshuang Ye, 1220 Wien, Pogrelzstraße 10/2 (AT)

(72) Schöpfer:

Shuangshuang Ye, 1220 Wien, Pogrelzstraße 10/2 (AT)

(51) (54) Klassen; Warenverzeichnis:

Kl. 11-02: **Magnete**

(28) Anzahl der vorgelegten Musterabbildungen: 1

(55) Abbildung (färbig):



(Reg.Nr. 70139)

(11) Reg.Nr. **70141**

(21) Aktenz.: **MU 5147/2020**

(22) Anmeldetag: 2020 07 07

(73) Inhaber:

Shuangshuang Ye, 1220 Wien, Pogrelzstraße 10/2 (AT)

(72) Schöpfer:

Shuangshuang Ye, 1220 Wien, Pogrelzstraße 10/2 (AT)

(51) (54) Klassen; Warenverzeichnis:

Kl. 11-02: **Magnete**

(28) Anzahl der vorgelegten Musterabbildungen: 1

(55) Abbildung (färbig):



(Reg.Nr. 70141)

- (11) Reg.Nr. **70142** (21) Aktenz.: **MU 5148/2020**
(22) Anmeldetag: 2020 07 07
(73) Inhaber:
Shuangshuang Ye, 1220 Wien, Pogrelzstraße 10/2 (AT)
(72) Schöpfer:
Shuangshuang Ye, 1220 Wien, Pogrelzstraße 10/2 (AT)
(51) (54) Klassen; Warenverzeichnis:
Kl. 11-02: **Magnete**
(28) Anzahl der vorgelegten Musterabbildungen: 1
(55) Abbildung (färbig):



(Reg.Nr. 70142)

- (11) Reg.Nr. **70143** (21) Aktenz.: **MU 5149/2020**
(22) Anmeldetag: 2020 07 07
(73) Inhaber:
Shuangshuang Ye, 1220 Wien, Pogrelzstraße 10/2 (AT)
(72) Schöpfer:
Shuangshuang Ye, 1220 Wien, Pogrelzstraße 10/2 (AT)
(51) (54) Klassen; Warenverzeichnis:
Kl. 11-02: **Magnete**
(28) Anzahl der vorgelegten Musterabbildungen: 1
(55) Abbildung (färbig):



(Reg.Nr. 70143)

- (11) Reg.Nr. **70144** (21) Aktenz.: **MU 5150/2020**
(22) Anmeldetag: 2020 07 07
(73) Inhaber:
Shuangshuang Ye, 1220 Wien, Pogrelzstraße 10/2 (AT)
(72) Schöpfer:
Shuangshuang Ye, 1220 Wien, Pogrelzstraße 10/2 (AT)
(51) (54) Klassen; Warenverzeichnis:
Kl. 11-02: **Magnete**
(28) Anzahl der vorgelegten Musterabbildungen: 1
(55) Abbildung (färbig):



(Reg.Nr. 70144)

- (11) Reg.Nr. **70145** (21) Aktenz.: **MU 5151/2020**
(22) Anmeldetag: 2020 07 07
(73) Inhaber:
Shuangshuang Ye, 1220 Wien, Pogrelzstraße 10/2 (AT)
(72) Schöpfer:
Shuangshuang Ye, 1220 Wien, Pogrelzstraße 10/2 (AT)
(51) (54) Klassen; Warenverzeichnis:

Kl. 11-02: **Magnete**

(28) Anzahl der vorgelegten Musterabbildungen: 1
(55) Abbildung (färbig):



(Reg.Nr. 70145)

(11) Reg.Nr. **70146** (21) Aktenz.: **MU 5152/2020**

(22) Anmeldetag: 2020 07 07

(73) Inhaber:

Shuangshuang Ye, 1220 Wien, Pogrelzstraße 10/2 (AT)

(72) Schöpfer:

Shuangshuang Ye, 1220 Wien, Pogrelzstraße 10/2 (AT)

(51) (54) Klassen; Warenverzeichnis:

Kl. 11-02: **Magnete**

(28) Anzahl der vorgelegten Musterabbildungen: 1
(55) Abbildung (färbig):



(Reg.Nr. 70146)

(11) Reg.Nr. **70147** (21) Aktenz.: **MU 5153/2020**

(22) Anmeldetag: 2020 07 07

(73) Inhaber:

Shuangshuang Ye, 1220 Wien, Pogrelzstraße 10/2 (AT)

(72) Schöpfer:

Shuangshuang Ye, 1220 Wien, Pogrelzstraße 10/2 (AT)

(51) (54) Klassen; Warenverzeichnis:

Kl. 11-02: **Magnete**

(28) Anzahl der vorgelegten Musterabbildungen: 1
(55) Abbildung (färbig):



(Reg.Nr. 70147)

(11) Reg.Nr. **70148** (21) Aktenz.: **MU 5154/2020**

(22) Anmeldetag: 2020 07 07

(73) Inhaber:

Shuangshuang Ye, 1220 Wien, Pogrelzstraße 10/2 (AT)

(72) Schöpfer:

Shuangshuang Ye, 1220 Wien, Pogrelzstraße 10/2 (AT)

(51) (54) Klassen; Warenverzeichnis:

Kl. 11-02: **Magnete**

(28) Anzahl der vorgelegten Musterabbildungen: 1
(55) Abbildung (färbig):

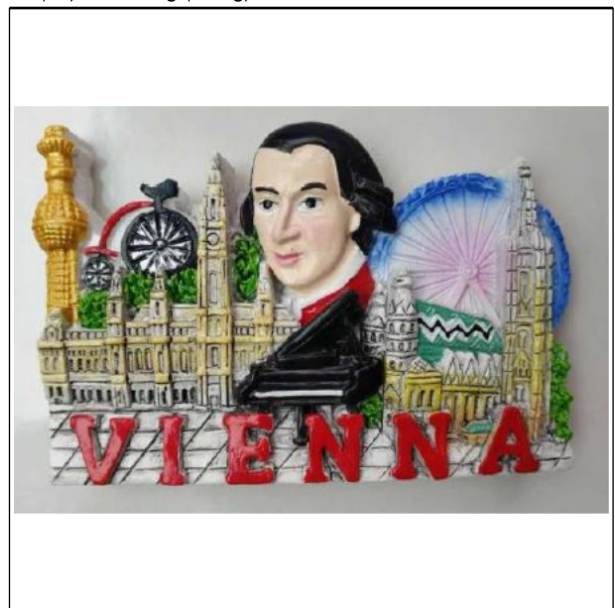

(Reg.Nr. 70148)

(11) Reg.Nr. **70149**

(21) Aktenz.: **MU 5164/2020**

(22) Anmeldetag: 2020 08 12

(73) Inhaber:

Markus Partoll, 1190 WIEN, Glanzinggasse 65/1/1 (AT)

(72) Schöpfer:

Markus Partoll, 1190 WIEN, Glanzinggasse 65/1/1 (AT)

(51) (54) Klassen; Warenverzeichnis:

Kl. 05-05: **Patchwork-Webstoffe**

Kl. 32-00: **Grafiken, grafische Symbole, Comic-Figuren, Logos, Zierelemente für Oberflächen**

(57) Beschreibung vorgelegt

(28) Anzahl der vorgelegten Musterabbildungen: 2

(55) Abbildung (färbig):

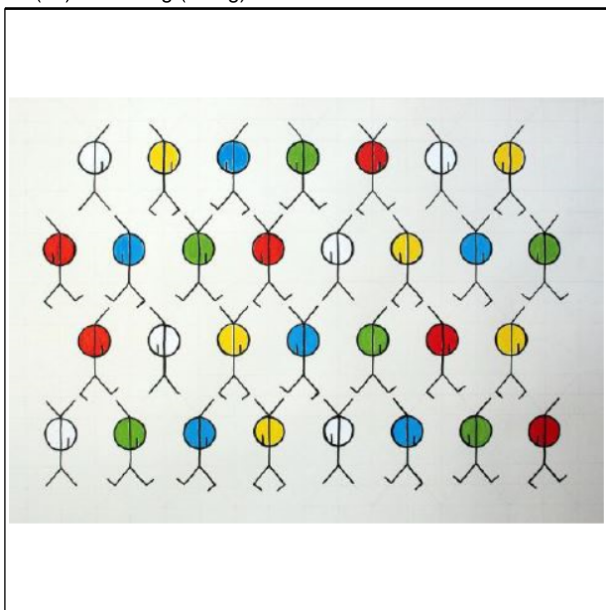

(Reg.Nr. 70149)

(11) Reg.Nr. **70150** (21) Aktenz.: **MU 5166/2020**

(22) Anmeldetag: 2020 08 12

(73) Inhaber:

Peter Sykora, 9903 Oberlienz, Oberlienz 84/2 (AT)

(72) Schöpfer:

Peter Sykora, 9903 Oberlienz, Oberlienz 84/2 (AT)

(51) (54) Klassen; Warenverzeichnis:

Kl. 32-00: **Logos**

(57) Beschreibung vorgelegt

(28) Anzahl der vorgelegten Musterabbildungen: 1

(55) Abbildung (färbig):

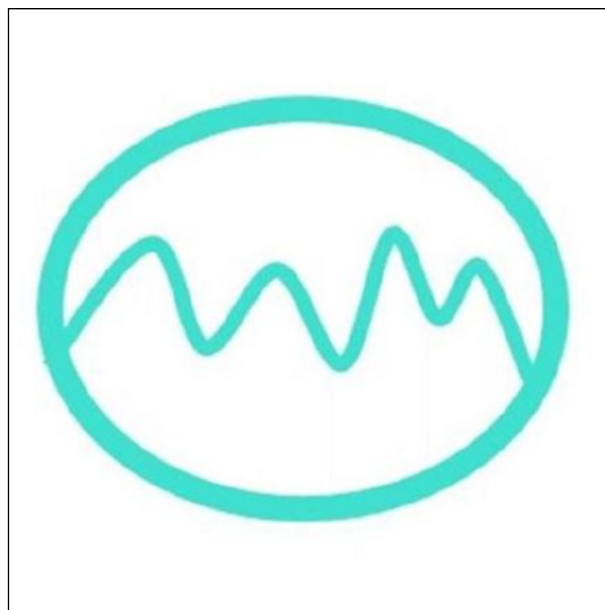

(Reg.Nr. 70150)

(11) Reg.Nr. **70151** (21) Aktenz.: **MU 5168/2020**

(22) Anmeldetag: 2020 08 17

(73) Inhaber:

Thomas Putz, 5300 Hallwang, Zillingerstrasse 2 (AT)

(72) Schöpfer:

Thomas Putz, 5300 Hallwang, Zillingerstrasse 2 (AT)

(51) (54) Klassen; Warenverzeichnis:

Kl. 12-02: **Transportgerät für Tauchausrüstung und Tauchflaschen, Anziehhilfe, Anrödelhilfe für Tauchausrüstung, Auf- und Absetzgerät**

Kl. 21-02: **Transportgerät für Tauchausrüstung und Tauchflaschen, Anziehhilfe, Anrödelhilfe für Tauchausrüstung Auf- und Absetzgerät**

(57) Beschreibung vorgelegt

(28) Anzahl der vorgelegten Musterabbildungen: 9

(55) Abbildung (färbig):



(Reg.Nr. 70151)

(11) Reg.Nr. **70152** (21) Aktenz.: **MU 5171/2020**

(22) Anmeldetag: 2020 08 22

(73) Inhaber:

Ernst Zahnhofer, 8793 Trofaiach, Tannenweg 6 (AT)

(72) Schöpfer:

Ernst Zahnhofer, 8793 Trofaiach, Tannenweg 6 (AT)

(51) (54) Klassen; Warenverzeichnis:

Kl. 20-99: **Maskottchen**

Kl. 32-00: **Grafik, Logo**

(57) Beschreibung vorgelegt

(28) Anzahl der vorgelegten Musterabbildungen: 1

(55) Abbildung (färbig):

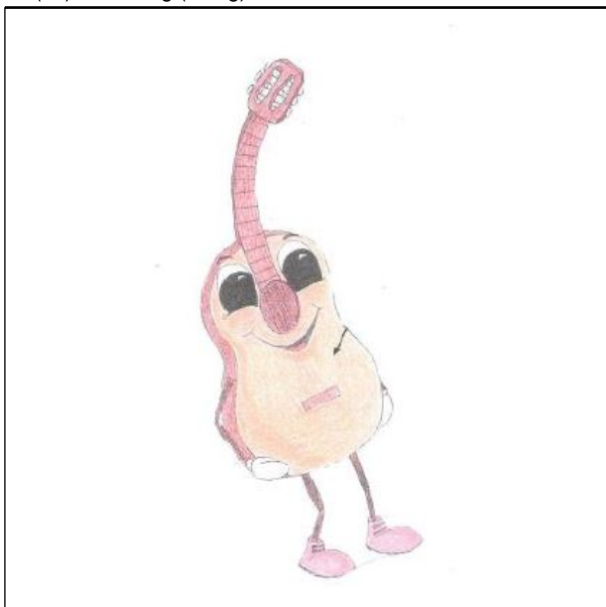

(Reg.Nr. 70152)

(Reg.Nr. 70153)

(11) Reg.Nr. **70154**

(21) Aktenz.: **MU 5174/2020**

(22) Anmeldetag: 2020 08 26

(73) Inhaber:

Wiesbauer Österreichische Wurstspezialitäten GmbH, 1230 Wien, Laxenburger Straße 256 (AT)

(74) Vertreter:

Puchberger & Partner Patentanwälte, 1010 Wien, Reichsratsstraße 13 (AT)

(51) (54) Klassen; Warenverzeichnis:

Kl. 01-04: **Fleisch- und Wurstwaren**

(28) Anzahl der vorgelegten Musterabbildungen: 1

(55) Abbildung (färbig):



(Reg.Nr. 70154)

(11) Reg.Nr. **70153**

(21) Aktenz.: **MU 5173/2020**

(22) Anmeldetag: 2020 08 26

(73) Inhaber:

Wiesbauer Österreichische Wurstspezialitäten GmbH, 1230 Wien, Laxenburger Straße 256 (AT)

(74) Vertreter:

Puchberger & Partner Patentanwälte, 1010 Wien, Reichsratsstraße 13 (AT)

(51) (54) Klassen; Warenverzeichnis:

Kl. 01-04: **Fleisch- und Wurstwaren**

(28) Anzahl der vorgelegten Musterabbildungen: 1

(55) Abbildung (färbig):

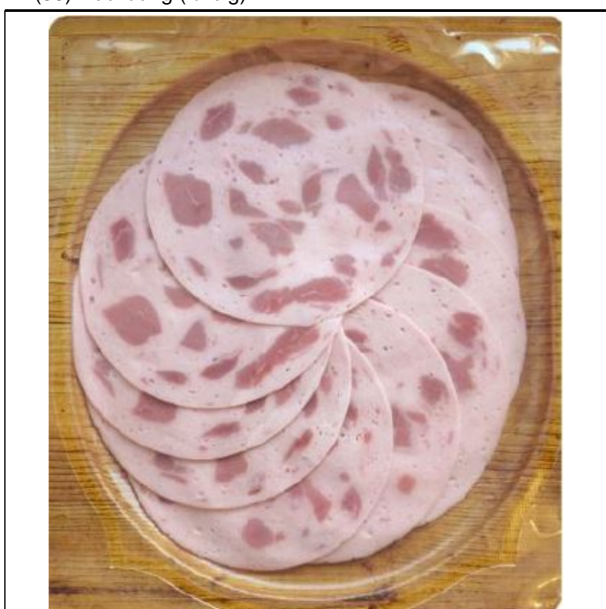

Erlöschten

wegen Nichtzahlung der Erneuerungsgebühr:

039504	039505	040116	040149	057635
057650	057683	058008	062609	062610
062617	062733	066805	066806	066807
066921	066922	066925	066927	066928
066929	066930	066931	066932	066933
066934	066935	066936	066937	066938
066939	066940	066941	066942	066943
066944	066945	067198	067199	067200

Erlöschten

wegen Zeitablauf:

018042	018176	018177	018178	018179
018180	018181	018238	018244	018266
018278	018288	018346	018425	018430
018431	018432	018433	018434	018435
018436	018437	018438	018439	018440

ÖSTERREICHISCHER MUSTERANZEIGER



österreichisches
patentamt

Wien, 20. November 2020 / Nr. 11

Erscheint am 20. jedes Monats

Redaktion, Verwaltung und Verlag
im Österreichischen Patentamt
Wien XX., Dresdner Straße 87
Postanschrift: Postfach 95
1200 Wien

Inhalt

- **Registrierungen (70155 bis 70238)**
- **Erlöschen**

Bemerkungen:

Der Schutzbeginn stimmt mit dem Tag der Veröffentlichung und Registrierung des Musters überein.

Die Schutzdauer beträgt fünf Jahre beginnend mit dem Tag der Anmeldung und kann durch rechtzeitige Erneuerung viermal um je fünf Jahre verlängert werden.

Der Musteranmelder kann bis zu zehn verschiedene Musterabbildungen vorlegen. Veröffentlicht wird nur die hierfür vom Anmelder bzw. vom Patentamt ausgewählte Abbildung in schwarzweiß, wobei angegeben ist, ob diese Abbildung farbig oder schwarzweiß vorgelegt wurde.

Die jeweils neben den bibliographischen Daten stehenden Zahlen entsprechen dem WIPO-Standard St. 80 und dienen der zusätzlichen Kennzeichnung dieser Daten.

Kl. = Klasse nach der Klasseneinteilung des Abkommens von Locarno zur Errichtung einer internationalen Klassifikation für gewerbliche Muster und Modelle, BGBl.Nr. 496/1990.

<u>Ländercode</u>							
AD	ANDORRA	DE	DEUTSCHLAND	IN	INDIEN	PA	PANAMA
AE	VEREINIGTE ARABISCHE EMIRATE	DJ	DSCHIBUTI	IQ	IRAK	PE	PERU
AF	AFGHANISTAN	DK	DÄNEMARK	IR	IRAN	PF	FRANZÖSISCH POLYNESIEN
AG	ANTIGUA UND BARBUDA	DM	DOMINICA	IS	ISLAND	PG	PAPUA NEUGUINEA
AI	ANGUILLA	DO	DOMINIKANISCHE REPUBLIK	IT	ITALIEN	PH	PHILIPPINEN
AL	ALBANIEN	DZ	ALGERIEN	JE	JERSEY	PK	PAKISTAN
AM	ARMENIEN	EA	EURASISCHE PATENTORGANISATION (EAPO)	JM	JAMAICA	PL	POLEN
AN	NIEDERLÄNDISCHE ANTILLEN	EC	ECUADOR	JO	JORDANIEN	PR	PUERTO RICO
AO	ANGOLA	EE	ESTLAND	JP	JAPAN	PT	PORTUGAL
AP	AFRIKANISCHE REGIONALE ORGANISATION FÜR GEISTIGES EIGENTUM (ARIPO)	EG	ÄGYPTEN	KE	KENIA	PW	PALAU
AR	ARGENTINIEN	EH	WEST SAHARA	KH	KAMBODSCHA	PY	PARAGUAY
AT	ÖSTERREICH	EM	AMT DER EUROPÄISCHEN UNION FÜR GEISTIGES EIGENTUM (EUIPO)	KI	KIRIBATI	QA	KATAR
AU	AUSTRALIEN	EP	EUROPÄISCHES PATENTAMT	KM	KOMOREN	RE	REUNION
AW	ARUBA	ER	ERITREA	KN	ST. KITTS UND NEVIS	RO	RUMÄNIEN
AZ	ASERBAIDSCHE	ES	SPANIEN	KP	DEMOKRATISCHE VOLKSREPUBLIK KOREA	RS	SERBIEN
BA	BOSNIEN UND HERZEGOWINA	ET	ÄTHIOPIEN	KR	KOREA	RU	RUSSISCHE FÖDERATION
BB	BARBADOS	EU	Europäische Union	KW	KUWAIT	RW	RUANDA
BD	BANGLADESCH	FI	FINNLAND	KY	KAIMANINSELN (CAYMAN ISLANDS)	SA	SAUDIARABIEN
BE	BELGIEN	FJ	FIDSCHI	LA	LAOS	SB	SALOMONEN
BF	BURKINA FASO	FK	FALKLAND INSELN (MALWINEN)	LC	SANTA LUCIA	SC	SEYCHELLEN
BG	BULGARIEN	FO	FÄRÖER INSELN	LI	LIECHTENSTEIN	SD	SUDAN
BH	BAHRAIN	FR	FRANKREICH	LK	SRI LANKA	SE	SCHWEDEN
BI	BURUNDI	GA	GABUN	LR	LIBERIA	SG	SINGAPUR
BJ	BENIN	GB	VEREINIGTES KÖNIGREICH	LS	LESOTHO	SH	SANKT HELENA, ASCENSION UND TRISTAN DA CUNHA
BM	BERMUDA	GC	PATENTAMT DES KOOPERATIONSRATS DER ARABISCHEN STAATEN DES GOLFES (GCC)	LT	LITAUEN	SI	SLOWENIEN
BN	BRUNEI DARUSSALAM	GD	GRENADA	LU	LUXEMBURG	SK	SLOWAKEI
BO	BOLIVIEN, PLURINATIONALER STAAT	GE	GEORGIEN	LV	LETTLAND	SL	SIERRA LEONE
BQ	BONAIRE, SANKT EUSTATIUS UND SABA	GG	GUERNSEY	LY	LYBIEN	SM	SAN MARINO
BR	BRASILIEN	GH	GHANA	MA	MAROKKO	SN	SENEGAL
BS	BAHAMAS	GI	GIBRALTAR	MC	MONACO	SO	SOMALIA
BT	BHUTAN	GL	GRÖNLAND	MD	MOLDAU	SR	SURINAM
BV	BOUVETINSEL	GM	GAMBIA	ME	MONTENEGRO	SS	SÜDSUDAN
BW	BOTSWANA	GN	GUINEA	MG	MADAGASKAR	ST	SÃO TOMÉ UND PRINCIPE
BX	BENELUX MARKENAMT (BOIP)	GP	GUADELOUPE	MH	MARSHALL INSELN	SU	SOWJETUNION/UDSSR
BY	BELARUS (WEIßRUSSLAND)	GQ	ÄQUATORIALGUINEA	MK	MAZEDONIEN	SV	EL SALVADOR
BZ	BELIZE	GR	GRIECHENLAND	ML	MALI	SX	ST. MARTIN (NIEDERLÄNDISCHE VERWALTUNG)
CA	KANADA	GS	SÜDGEORGIEN UND DIE SÜDLICHEN SANDWICHINSELN	MM	MYANMAR	SY	SYRIEN
CD	DEMOKRATISCHE REPUBLIK KONGO	GT	GUATEMALA	MN	MONGOLEI	SZ	ESWATINI
CF	ZENTRALAFRIKANISCHE REPUBLIK	GU	GUAM	MO	MACAO	TC	TURKS- UND CAICOSINSELN
CG	KONGO	GW	GUINEA-BISSAU	MP	NÖRDLICHE MARIANEN	TD	TSCHAD
CH	SCHWEIZ	GY	GUYANA	MR	MAURETANIEN	TG	TOGO
CI	ELFENBEINKÜSTE	HK	HONGKONG (VERWALTUNG DER VOLKSREPUBLIK CHINA)	MS	MONTSERRAT	TH	THAILAND
CK	COOK-INSELN	HN	HONDURAS	MU	MAURITIUS	TJ	TADSCHIKISTAN
CL	CHILE	HR	KROATIEN	MV	MALEDIVEN	TK	TOKELAU
CM	KAMERUN	HT	HAITI	MW	MALAWI	TL	TIMOR-LESTE
CN	CHINA	HU	UNGARN	MX	MEXIKO	TM	TURKMENISTAN
CO	KOLUMBIEN	IB	INTERNATIONALES BÜRO DER WELTORGANISATION FÜR GEISTIGES EIGENTUM (WIPO)	MY	MALAYSIEN	TN	TUNESIEN
CR	COSTA RICA	ID	INDONESIEN	MZ	MOZAMBIQUE	TO	TONGA
CS	TSCHECHISCHE UND SLOWAKISCHE FÖD. REP./CSFR	IE	IRLAND	NA	NAMIBIEN	TR	TÜRKEI
CU	KUBA	IL	ISRAEL	NC	NEU KALEDONIEN	TT	TRINIDAD UND TOBAGO
CV	KAP VERDE	IM	ISLE OF MAN	NE	NIGER	TV	TUVALU
CW	CURAÇAO			NG	NIGERIEN	TW	TAIWAN
CY	ZYPERN			NI	NICARAGUA	TZ	TANSANIA
CZ	TSCHECHIEN			NL	NIEDERLANDE	UA	UKRAINE
DD	DDR (ALT)			NO	NORWEGEN	UG	UGANDA
				NP	NEPAL	UM	UNIONSMARKE
				NR	NAURU	US	VEREINIGTE STAATEN VON AMERIKA
				NZ	NEUSEELAND	UY	URUGUAY
				OA	AFRIKANISCHE ORGANISATION FÜR GEISTIGES EIGENTUM (OAPI)	UZ	USBEKISTAN
				OM	OMAN	VA	VATIKAN

VC SANKT VINCENT UND
DIE GRENADINEN
VE VENEZUELA
VG JUNGFERN-INSELN
(BRITISCH)
VI -- NEU --
VN VIETNAM
VU VANUATU
WF -- NEU --
WO INTERNATIONALES
BÜRO DER
WELTORGANISATION
FÜR GEISTIGES
EIGENTUM (WIPO)
WS SAMOA
XN NORDISCHES PATENT
INSTITUT (NPI)
YE JEMEN
YU JUGOSLAWIEN/SFRJ
ZA SÜDAFRIKA
ZM SAMBIA
ZW ZIMBABWE

Registrierungen

Schutzdauerbeginn: 20. November 2020

(11) Reg.Nr. **70155** (21) Aktenz.: **MU 457/2018**

(22) Anmeldetag: 2018 12 20

(73) Inhaber:

RENAULT S.A.S., 92100 BOULOGNE-BILLANCOURT, 13/15
QUAI LE GALLO (FR)

(74) Vertreter:

Patentanwalt Miksovsky KG, 2100 Korneuburg, Bisamberger
Straße 19 (AT)

(51) (54) Klassen; Warenverzeichnis:

Kl. 21-01: **Spielzeug**

(28) Anzahl der vorgelegten Musterabbildungen: 10

(55) Abbildung (färbig):

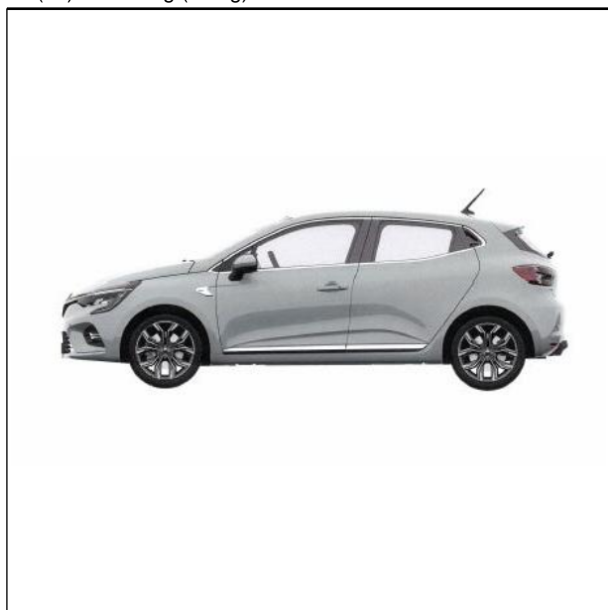

(Reg.Nr. 70155)

(11) Reg.Nr. **70156** (21) Aktenz.: **MU 458/2018**

(22) Anmeldetag: 2018 12 20

(73) Inhaber:

RENAULT S.A.S., 92100 BOULOGNE-BILLANCOURT, 13/15
QUAI LE GALLO (FR)

(74) Vertreter:

Patentanwalt Miksovsky KG, 2100 Korneuburg, Bisamberger
Straße 19 (AT)

(51) (54) Klassen; Warenverzeichnis:

Kl. 12-08: **Kraftfahrzeug**

(28) Anzahl der vorgelegten Musterabbildungen: 10

(55) Abbildung (färbig):

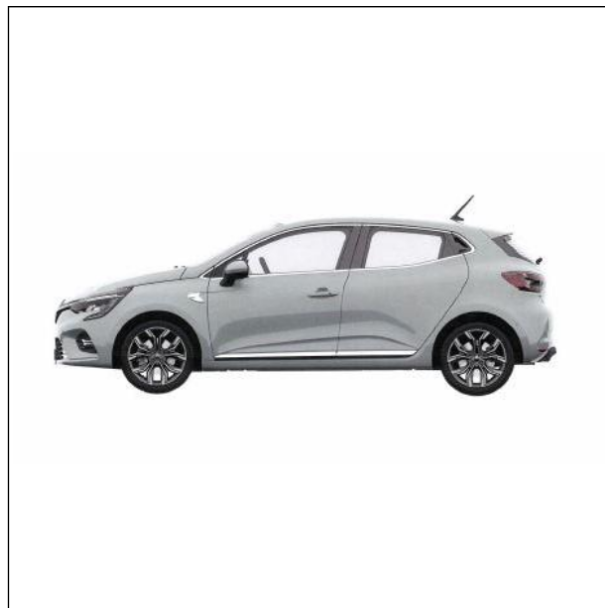

(Reg.Nr. 70156)

(11) Reg.Nr. **70157** (21) Aktenz.: **MU 459/2018**

(22) Anmeldetag: 2018 12 20

(73) Inhaber:

RENAULT S.A.S., 92100 BOULOGNE-BILLANCOURT, 13/15
QUAI LE GALLO (FR)

(74) Vertreter:

Patentanwalt Miksovsky KG, 2100 Korneuburg, Bisamberger
Straße 19 (AT)

(51) (54) Klassen; Warenverzeichnis:

Kl. 26-06: **Nebelleuchte für Kraftfahrzeuge,
Nebelscheinwerfer**

(28) Anzahl der vorgelegten Musterabbildungen: 10

(55) Abbildung (färbig):

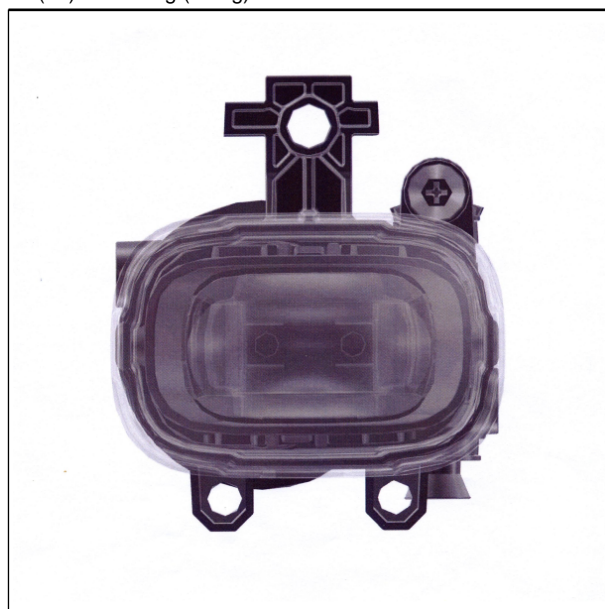

(Reg.Nr. 70157)

(11) Reg.Nr. **70158** (21) Aktenz.: **MU 460/2018**

(22) Anmeldetag: 2018 12 20

(73) Inhaber:

RENAULT S.A.S., 92100 BOULOGNE-BILLANCOURT, 13/15
QUAI LE GALLO (FR)

(74) Vertreter:

Patentanwalt Miksovsky KG, 2100 Korneuburg, Bisamberger
Straße 19 (AT)

(51) (54) Klassen; Warenverzeichnis:

Kl. 26-06: **Nebelleuchte für Kraftfahrzeuge,
Nebelscheinwerfer**

(28) Anzahl der vorgelegten Musterabbildungen: 10

(55) Abbildung (färbig):



(Reg.Nr. 70158)

(11) Reg.Nr. **70159** (21) Aktenz.: **MU 461/2018**

(22) Anmeldetag: 2018 12 20

(73) Inhaber:

RENAULT S.A.S., 92100 BOULOGNE-BILLANCOURT, 13/15
QUAI LE GALLO (FR)

(74) Vertreter:

Patentanwalt Miksovsky KG, 2100 Korneuburg, Bisamberger
Straße 19 (AT)

(51) (54) Klassen; Warenverzeichnis:

Kl. 26-06: **Rücklicht**

(28) Anzahl der vorgelegten Musterabbildungen: 10

(55) Abbildung (färbig):



(Reg.Nr. 70159)

(11) Reg.Nr. **70160**

(21) Aktenz.: **MU 462/2018**

(22) Anmeldetag: 2018 12 20

(73) Inhaber:

RENAULT S.A.S., 92100 BOULOGNE-BILLANCOURT, 13/15
QUAI LE GALLO (FR)

(74) Vertreter:

Patentanwalt Miksovsky KG, 2100 Korneuburg, Bisamberger
Straße 19 (AT)

(51) (54) Klassen; Warenverzeichnis:

Kl. 26-06: **Rücklicht**

(28) Anzahl der vorgelegten Musterabbildungen: 10

(55) Abbildung (färbig):



(Reg.Nr. 70160)

(11) Reg.Nr. **70161**

(21) Aktenz.: **MU 463/2018**

(22) Anmeldetag: 2018 12 20

(73) Inhaber:

RENAULT S.A.S., 92100 BOULOGNE-BILLANCOURT, 13/15
QUAI LE GALLO (FR)

(74) Vertreter:

Patentanwalt Miksovsky KG, 2100 Korneuburg, Bisamberger
Straße 19 (AT)

(51) (54) Klassen; Warenverzeichnis:

Kl. 26-06: **Leuchte zur Beleuchtung, Leuchte für
Kofferraum**

(28) Anzahl der vorgelegten Musterabbildungen: 10

(55) Abbildung (färbig):



(Reg.Nr. 70161)

(11) Reg.Nr. **70162** (21) Aktenz.: **MU 464/2018**

(22) Anmeldetag: 2018 12 20

(73) Inhaber:

RENAULT S.A.S., 92100 BOULOGNE-BILLANCOURT, 13/15
QUAI LE GALLO (FR)

(74) Vertreter:

Patentanwalt Miksovsky KG, 2100 Korneuburg, Bisamberger
Straße 19 (AT)

(51) (54) Klassen; Warenverzeichnis:

Kl. 26-06: **Scheinwerfer für Kraftfahrzeuge**

(28) Anzahl der vorgelegten Musterabbildungen: 10

(55) Abbildung (färbig):



(Reg.Nr. 70162)

(11) Reg.Nr. **70163** (21) Aktenz.: **MU 465/2018**

(22) Anmeldetag: 2018 12 20

(73) Inhaber:

RENAULT S.A.S., 92100 BOULOGNE-BILLANCOURT, 13/15
QUAI LE GALLO (FR)

(74) Vertreter:

Patentanwalt Miksovsky KG, 2100 Korneuburg, Bisamberger
Straße 19 (AT)

(51) (54) Klassen; Warenverzeichnis:

Kl. 26-06: **Scheinwerfer für Kraftfahrzeuge**

(28) Anzahl der vorgelegten Musterabbildungen: 10

(55) Abbildung (färbig):



(Reg.Nr. 70163)

(11) Reg.Nr. **70164** (21) Aktenz.: **MU 466/2018**

(22) Anmeldetag: 2018 12 20

(73) Inhaber:

RENAULT S.A.S., 92100 BOULOGNE-BILLANCOURT, 13/15
QUAI LE GALLO (FR)

(74) Vertreter:

Patentanwalt Miksovsky KG, 2100 Korneuburg, Bisamberger
Straße 19 (AT)

(51) (54) Klassen; Warenverzeichnis:

Kl. 12-16: **Karosseriebauteil für Fahrzeuge, Seitenwand**

(28) Anzahl der vorgelegten Musterabbildungen: 10

(55) Abbildung (färbig):



(Reg.Nr. 70164)

(11) Reg.Nr. **70165** (21) Aktenz.: **MU 467/2018**

(22) Anmeldetag: 2018 12 20

(73) Inhaber:

RENAULT S.A.S., 92100 BOULOGNE-BILLANCOURT, 13/15
QUAI LE GALLO (FR)

(74) Vertreter:

Patentanwalt Miksovsky KG, 2100 Korneuburg, Bisamberger
Straße 19 (AT)

(51) (54) Klassen; Warenverzeichnis:

Kl. 12-16: **Karosseriebauteil für Fahrzeuge, Seitenwand**

(28) Anzahl der vorgelegten Musterabbildungen: 10

(55) Abbildung (färbig):



(Reg.Nr. 70165)



(Reg.Nr. 70166)

(11) Reg.Nr. **70167** (21) Aktenz.: **MU 469/2018**

(22) Anmeldetag: 2018 12 20

(73) Inhaber:

RENAULT S.A.S., 92100 BOULOGNE-BILLANCOURT, 13/15
QUAI LE GALLO (FR)

(74) Vertreter:

Patentanwalt Miksovsky KG, 2100 Korneuburg, Bisamberger
Straße 19 (AT)

(51) (54) Klassen; Warenverzeichnis:

Kl. 12-16: **Karosseriebauteil für Fahrzeuge, vorderer
Kotflügel**

(28) Anzahl der vorgelegten Musterabbildungen: 10

(55) Abbildung (färbig):



(Reg.Nr. 70167)

(11) Reg.Nr. **70166** (21) Aktenz.: **MU 468/2018**

(22) Anmeldetag: 2018 12 20

(73) Inhaber:

RENAULT S.A.S., 92100 BOULOGNE-BILLANCOURT, 13/15
QUAI LE GALLO (FR)

(74) Vertreter:

Patentanwalt Miksovsky KG, 2100 Korneuburg, Bisamberger
Straße 19 (AT)

(51) (54) Klassen; Warenverzeichnis:

Kl. 12-16: **Karosseriebauteil für Fahrzeuge, vorderer
Kotflügel**

(28) Anzahl der vorgelegten Musterabbildungen: 10

(55) Abbildung (färbig):

(11) Reg.Nr. **70168** (21) Aktenz.: **MU 470/2018**

(22) Anmeldetag: 2018 12 20

(73) Inhaber:

RENAULT S.A.S., 92100 BOULOGNE-BILLANCOURT, 13/15
QUAI LE GALLO (FR)

(74) Vertreter:

Patentanwalt Miksovsky KG, 2100 Korneuburg, Bisamberger
Straße 19 (AT)

(51) (54) Klassen; Warenverzeichnis:

Kl. 12-16: **Spoiler für Automobile**

(28) Anzahl der vorgelegten Musterabbildungen: 10

(55) Abbildung (färbig):



(Reg.Nr. 70168)

(11) Reg.Nr. **70169**

(21) Aktenz.: **MU 471/2018**

(22) Anmeldetag: 2018 12 20

(73) Inhaber:

RENAULT S.A.S., 92100 BOULOGNE-BILLAN COURT, 13/15
QUAI LE GALLO (FR)

(74) Vertreter:

Patentanwalt Miksovsky KG, 2100 Korneuburg, Bisamberger
Straße 19 (AT)

(51) (54) Klassen; Warenverzeichnis:

Kl. 12-16: **Stoßstange für Fahrzeuge**

(28) Anzahl der vorgelegten Musterabbildungen: 10

(55) Abbildung (färbig):



(Reg.Nr. 70169)

(11) Reg.Nr. **70170**

(21) Aktenz.: **MU 472/2018**

(22) Anmeldetag: 2018 12 20

(73) Inhaber:

RENAULT S.A.S., 92100 BOULOGNE-BILLAN COURT, 13/15
QUAI LE GALLO (FR)

(74) Vertreter:

Patentanwalt Miksovsky KG, 2100 Korneuburg, Bisamberger
Straße 19 (AT)

(51) (54) Klassen; Warenverzeichnis:

Kl. 12-16: **Stoßstange für Fahrzeuge**

(28) Anzahl der vorgelegten Musterabbildungen: 10

(55) Abbildung (färbig):



(Reg.Nr. 70170)

(11) Reg.Nr. **70171**

(21) Aktenz.: **MU 473/2018**

(22) Anmeldetag: 2018 12 20

(73) Inhaber:

RENAULT S.A.S., 92100 BOULOGNE-BILLAN COURT, 13/15
QUAI LE GALLO (FR)

(74) Vertreter:

Patentanwalt Miksovsky KG, 2100 Korneuburg, Bisamberger
Straße 19 (AT)

(51) (54) Klassen; Warenverzeichnis:

Kl. 12-16: **Kühlergrill für Fahrzeuge**

(28) Anzahl der vorgelegten Musterabbildungen: 10

(55) Abbildung (färbig):



(Reg.Nr. 70171)

(11) Reg.Nr. **70172** (21) Aktenz.: **MU 474/2018**

(22) Anmeldetag: 2018 12 20

(73) Inhaber:

RENAULT S.A.S., 92100 BOULOGNE-BILLANCOURT, 13/15
QUAI LE GALLO (FR)

(74) Vertreter:

Patentanwalt Miksovsky KG, 2100 Korneuburg, Bisamberger
Straße 19 (AT)

(51) (54) Klassen; Warenverzeichnis:

Kl. 12-16: **Motorhaube**

(28) Anzahl der vorgelegten Musterabbildungen: 10

(55) Abbildung (färbig):



(Reg.Nr. 70172)

(11) Reg.Nr. **70173** (21) Aktenz.: **MU 475/2018**

(22) Anmeldetag: 2018 12 20

(73) Inhaber:

RENAULT S.A.S., 92100 BOULOGNE-BILLANCOURT, 13/15
QUAI LE GALLO (FR)

(74) Vertreter:

Patentanwalt Miksovsky KG, 2100 Korneuburg, Bisamberger
Straße 19 (AT)

(51) (54) Klassen; Warenverzeichnis:

Kl. 12-16: **Scheibe für Fahrzeuge, Heckscheibe**

(28) Anzahl der vorgelegten Musterabbildungen: 10

(55) Abbildung (färbig):

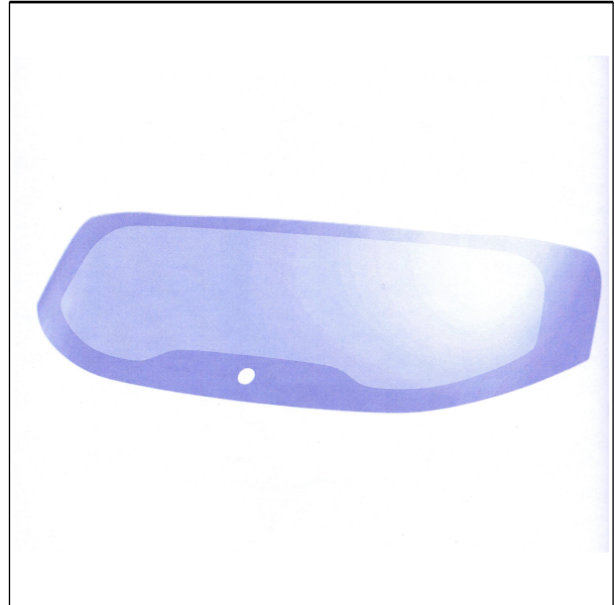

(Reg.Nr. 70173)

(11) Reg.Nr. **70174** (21) Aktenz.: **MU 476/2018**

(22) Anmeldetag: 2018 12 20

(73) Inhaber:

RENAULT S.A.S., 92100 BOULOGNE-BILLANCOURT, 13/15
QUAI LE GALLO (FR)

(74) Vertreter:

Patentanwalt Miksovsky KG, 2100 Korneuburg, Bisamberger
Straße 19 (AT)

(51) (54) Klassen; Warenverzeichnis:

Kl. 12-16: **Windschutzscheibe**

(28) Anzahl der vorgelegten Musterabbildungen: 10

(55) Abbildung (färbig):

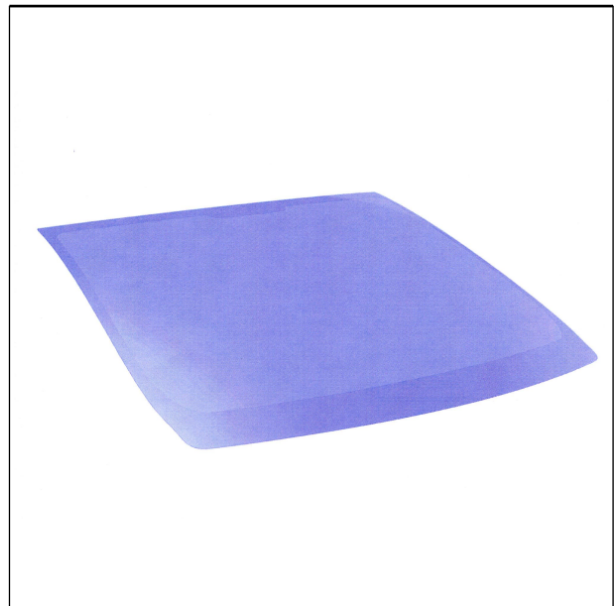

(Reg.Nr. 70174)

(11) Reg.Nr. **70175** (21) Aktenz.: **MU 477/2018**

(22) Anmeldetag: 2018 12 20

(73) Inhaber:

RENAULT S.A.S., 92100 BOULOGNE-BILLANCOURT, 13/15
QUAI LE GALLO (FR)

(74) Vertreter:

Patentanwalt Miksovsky KG, 2100 Korneuburg, Bisamberger
Straße 19 (AT)

(51) (54) Klassen; Warenverzeichnis:

Kl. 12-16: **Fahrzeigtüre**

(28) Anzahl der vorgelegten Musterabbildungen: 10

(55) Abbildung (färbig):



(Reg.Nr. 70175)

(11) Reg.Nr. **70176** (21) Aktenz.: **MU 478/2018**

(22) Anmeldetag: 2018 12 20

(73) Inhaber:

RENAULT S.A.S., 92100 BOULOGNE-BILLANCOURT, 13/15
QUAI LE GALLO (FR)

(74) Vertreter:

Patentanwalt Miksovsky KG, 2100 Korneuburg, Bisamberger
Straße 19 (AT)

(51) (54) Klassen; Warenverzeichnis:

Kl. 12-16: **Fahrzeigtüre**

(28) Anzahl der vorgelegten Musterabbildungen: 10

(55) Abbildung (färbig):



(Reg.Nr. 70176)

(11) Reg.Nr. **70177** (21) Aktenz.: **MU 479/2018**

(22) Anmeldetag: 2018 12 20

(73) Inhaber:

RENAULT S.A.S., 92100 BOULOGNE-BILLANCOURT, 13/15
QUAI LE GALLO (FR)

(74) Vertreter:

Patentanwalt Miksovsky KG, 2100 Korneuburg, Bisamberger
Straße 19 (AT)

(51) (54) Klassen; Warenverzeichnis:

Kl. 12-16: **Fahrzeigtüre**

(28) Anzahl der vorgelegten Musterabbildungen: 10

(55) Abbildung (färbig):



(Reg.Nr. 70177)

(11) Reg.Nr. **70178** (21) Aktenz.: **MU 480/2018**

(22) Anmeldetag: 2018 12 20

(73) Inhaber:

RENAULT S.A.S., 92100 BOULOGNE-BILLANCOURT, 13/15
QUAI LE GALLO (FR)

(74) Vertreter:

Patentanwalt Miksovsky KG, 2100 Korneuburg, Bisamberger
Straße 19 (AT)

(51) (54) Klassen; Warenverzeichnis:

Kl. 12-16: **Fahrzeuggestüre**

(28) Anzahl der vorgelegten Musterabbildungen: 10

(55) Abbildung (färbig):



(Reg.Nr. 70178)

(11) Reg.Nr. **70179**

(21) Aktenz.: **MU 481/2018**

(22) Anmeldetag: 2018 12 20

(73) Inhaber:

RENAULT S.A.S., 92100 BOULOGNE-BILLANCOURT, 13/15
QUAI LE GALLO (FR)

(74) Vertreter:

Patentanwalt Miksovsky KG, 2100 Korneuburg, Bisamberger
Straße 19 (AT)

(51) (54) Klassen; Warenverzeichnis:

Kl. 12-16: **Heckklappe für Fahrzeuge**

(28) Anzahl der vorgelegten Musterabbildungen: 10

(55) Abbildung (färbig):



(Reg.Nr. 70179)

(11) Reg.Nr. **70180**

(21) Aktenz.: **MU 482/2018**

(22) Anmeldetag: 2018 12 20

(73) Inhaber:

RENAULT S.A.S., 92100 BOULOGNE-BILLANCOURT, 13/15
QUAI LE GALLO (FR)

(74) Vertreter:

Patentanwalt Miksovsky KG, 2100 Korneuburg, Bisamberger
Straße 19 (AT)

(51) (54) Klassen; Warenverzeichnis:

Kl. 12-16: **Rückspiegel**

(28) Anzahl der vorgelegten Musterabbildungen: 10

(55) Abbildung (färbig):



(Reg.Nr. 70180)

(11) Reg.Nr. **70181**

(21) Aktenz.: **MU 483/2018**

(22) Anmeldetag: 2018 12 20

(73) Inhaber:

RENAULT S.A.S., 92100 BOULOGNE-BILLANCOURT, 13/15
QUAI LE GALLO (FR)

(74) Vertreter:

Patentanwalt Miksovsky KG, 2100 Korneuburg, Bisamberger
Straße 19 (AT)

(51) (54) Klassen; Warenverzeichnis:

Kl. 12-16: **Rückspiegel**

(28) Anzahl der vorgelegten Musterabbildungen: 10

(55) Abbildung (färbig):



(Reg.Nr. 70181)

(11) Reg.Nr. **70182** (21) Aktenz.: **MU 484/2018**

(22) Anmeldetag: 2018 12 20

(73) Inhaber:

RENAULT S.A.S., 92100 BOULOGNE-BILLANCOURT, 13/15
QUAI LE GALLO (FR)

(74) Vertreter:

Patentanwalt Miksovsky KG, 2100 Korneuburg, Bisamberger
Straße 19 (AT)

(51) (54) Klassen; Warenverzeichnis:

Kl. 12-16: **Fahrzeugdach**

(28) Anzahl der vorgelegten Musterabbildungen: 10

(55) Abbildung (färbig):



(Reg.Nr. 70182)

(11) Reg.Nr. **70183** (21) Aktenz.: **MU 485/2018**

(22) Anmeldetag: 2018 12 20

(73) Inhaber:

RENAULT S.A.S., 92100 BOULOGNE-BILLANCOURT, 13/15
QUAI LE GALLO (FR)

(74) Vertreter:

Patentanwalt Miksovsky KG, 2100 Korneuburg, Bisamberger
Straße 19 (AT)

(51) (54) Klassen; Warenverzeichnis:

Kl. 12-16: **Fahrzeugfenster**

(28) Anzahl der vorgelegten Musterabbildungen: 10

(55) Abbildung (färbig):

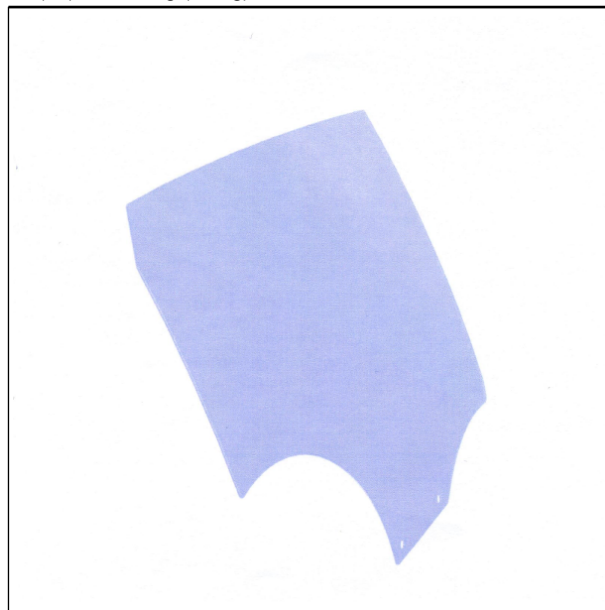

(Reg.Nr. 70183)

(11) Reg.Nr. **70184** (21) Aktenz.: **MU 486/2018**

(22) Anmeldetag: 2018 12 20

(73) Inhaber:

RENAULT S.A.S., 92100 BOULOGNE-BILLANCOURT, 13/15
QUAI LE GALLO (FR)

(74) Vertreter:

Patentanwalt Miksovsky KG, 2100 Korneuburg, Bisamberger
Straße 19 (AT)

(51) (54) Klassen; Warenverzeichnis:

Kl. 12-16: **Fahrzeugfenster**

(28) Anzahl der vorgelegten Musterabbildungen: 10

(55) Abbildung (färbig):

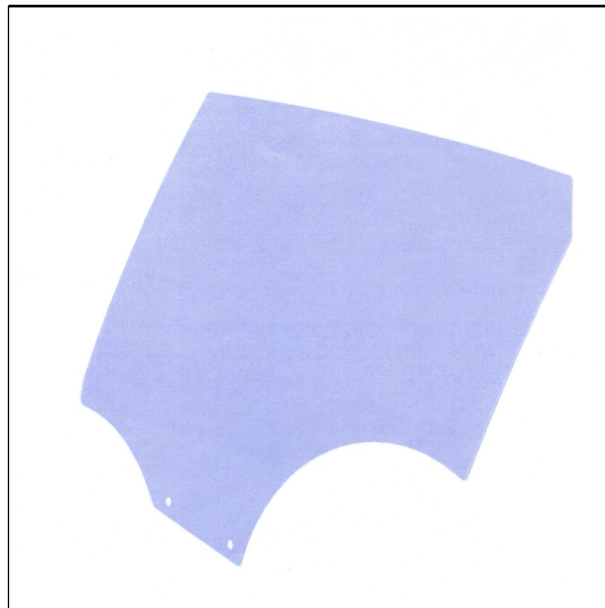

(Reg.Nr. 70184)

(11) Reg.Nr. **70185** (21) Aktenz.: **MU 487/2018**

(22) Anmeldetag: 2018 12 20

(73) Inhaber:

RENAULT S.A.S., 92100 BOULOGNE-BILLANCOURT, 13/15
QUAI LE GALLO (FR)

(74) Vertreter:

Patentanwalt Miksovsky KG, 2100 Korneuburg, Bisamberger
Straße 19 (AT)

(51) (54) Klassen; Warenverzeichnis:

Kl. 12-16: **Fahrzeugfenster**

(28) Anzahl der vorgelegten Musterabbildungen: 10

(55) Abbildung (färbig):

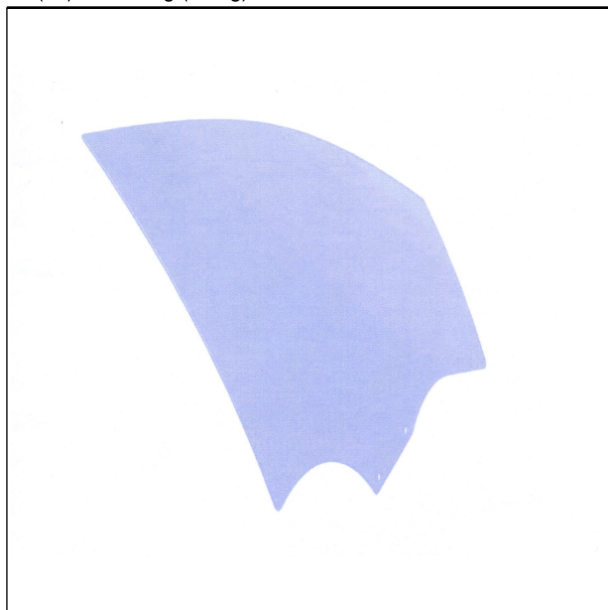

(Reg.Nr. 70185)

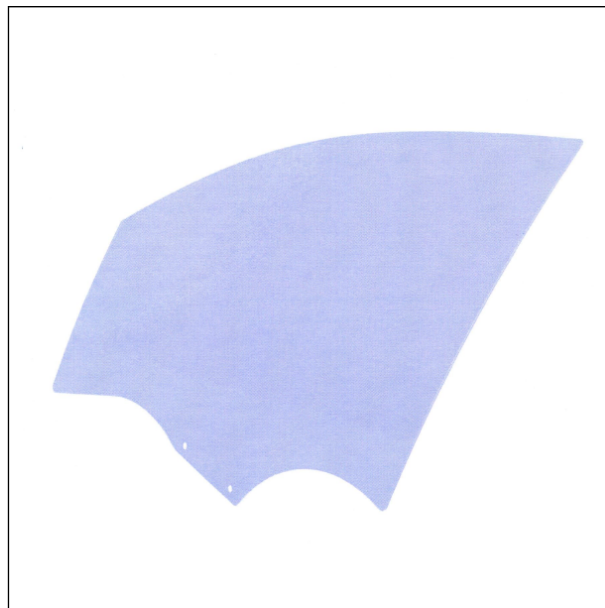

(Reg.Nr. 70186)

(11) Reg.Nr. **70187** (21) Aktenz.: **MU 489/2018**

(22) Anmeldetag: 2018 12 20

(73) Inhaber:

RENAULT S.A.S., 92100 BOULOGNE-BILLANCOURT, 13/15
QUAI LE GALLO (FR)

(74) Vertreter:

Patentanwalt Miksovsky KG, 2100 Korneuburg, Bisamberger
Straße 19 (AT)

(51) (54) Klassen; Warenverzeichnis:

Kl. 12-16: **Kraftfahrzeug-Seitenfenster**

(28) Anzahl der vorgelegten Musterabbildungen: 10

(55) Abbildung (färbig):



(Reg.Nr. 70187)

(11) Reg.Nr. **70186** (21) Aktenz.: **MU 488/2018**

(22) Anmeldetag: 2018 12 20

(73) Inhaber:

RENAULT S.A.S., 92100 BOULOGNE-BILLANCOURT, 13/15
QUAI LE GALLO (FR)

(74) Vertreter:

Patentanwalt Miksovsky KG, 2100 Korneuburg, Bisamberger
Straße 19 (AT)

(51) (54) Klassen; Warenverzeichnis:

Kl. 12-16: **Fahrzeugfenster**

(28) Anzahl der vorgelegten Musterabbildungen: 10

(55) Abbildung (färbig):

(11) Reg.Nr. **70188** (21) Aktenz.: **MU 490/2018**

(22) Anmeldetag: 2018 12 20

(73) Inhaber:

RENAULT S.A.S., 92100 BOULOGNE-BILLANCOURT, 13/15
QUAI LE GALLO (FR)

(74) Vertreter:

Patentanwalt Miksovsky KG, 2100 Korneuburg, Bisamberger
Straße 19 (AT)

(51) (54) Klassen; Warenverzeichnis:

Kl. 12-16: **Kraftfahrzeug-Seitenfenster**

(28) Anzahl der vorgelegten Musterabbildungen: 10

(55) Abbildung (färbig):



(Reg.Nr. 70188)

(11) Reg.Nr. **70189**

(21) Aktenz.: **MU 86/2019**

(22) Anmeldetag: 2019 04 11

(73) Inhaber:

Renault S.A.S., 92100 Boulogne Billancourt , 13-15 quai le
Gallo (FR)

(74) Vertreter:

Patentanwalt Miksovsky KG, 2100 Korneuburg, Bisamberger
Straße 19 (AT)

(51) (54) Klassen; Warenverzeichnis:

Kl. 12-16: **Karosseriebauteil für Fahrzeuge, vorderer
Kotflügel**

(28) Anzahl der vorgelegten Musterabbildungen: 10

(55) Abbildung (färbig):

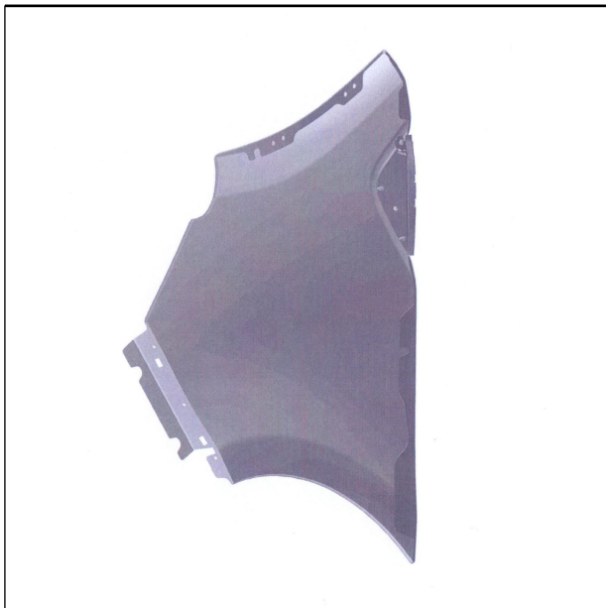

(Reg.Nr. 70189)

(11) Reg.Nr. **70190**

(21) Aktenz.: **MU 87/2019**

(22) Anmeldetag: 2019 04 11

(73) Inhaber:

Renault S.A.S., 92100 Boulogne Billancourt , 13-15 quai le
Gallo (FR)

(74) Vertreter:

Patentanwalt Miksovsky KG, 2100 Korneuburg, Bisamberger
Straße 19 (AT)

(51) (54) Klassen; Warenverzeichnis:

Kl. 12-16: **Karosseriebauteil für Fahrzeuge, vorderer
Kotflügel**

(28) Anzahl der vorgelegten Musterabbildungen: 10

(55) Abbildung (färbig):



(Reg.Nr. 70190)

(11) Reg.Nr. **70191**

(21) Aktenz.: **MU 88/2019**

(22) Anmeldetag: 2019 04 11

(73) Inhaber:

Renault S.A.S., 92100 Boulogne Billancourt , 13-15 quai le
Gallo (FR)

(74) Vertreter:

Patentanwalt Miksovsky KG, 2100 Korneuburg, Bisamberger
Straße 19 (AT)

(51) (54) Klassen; Warenverzeichnis:

Kl. 12-16: **Stoßstange für Fahrzeuge**

(28) Anzahl der vorgelegten Musterabbildungen: 10

(55) Abbildung (färbig):



(Reg.Nr. 70191)

(11) Reg.Nr. **70192** (21) Aktenz.: **MU 89/2019**

(22) Anmeldetag: 2019 04 11

(73) Inhaber:

Renault S.A.S., 92100 Boulogne Billancourt , 13-15 quai le Gallo (FR)

(74) Vertreter:

Patentanwalt Miksovsky KG, 2100 Korneuburg, Bisamberger Straße 19 (AT)

(51) (54) Klassen; Warenverzeichnis:

Kl. 12-16: **Kühlergrill für Fahrzeuge**

(28) Anzahl der vorgelegten Musterabbildungen: 10

(55) Abbildung (färbig):



(Reg.Nr. 70192)

(11) Reg.Nr. **70193** (21) Aktenz.: **MU 90/2019**

(22) Anmeldetag: 2019 04 11

(73) Inhaber:

Renault S.A.S., 92100 Boulogne Billancourt , 13-15 quai le Gallo (FR)

(74) Vertreter:

Patentanwalt Miksovsky KG, 2100 Korneuburg, Bisamberger Straße 19 (AT)

(51) (54) Klassen; Warenverzeichnis:

Kl. 12-16: **Motorhaube für Fahrzeuge**

(28) Anzahl der vorgelegten Musterabbildungen: 10

(55) Abbildung (färbig):



(Reg.Nr. 70193)

(11) Reg.Nr. **70194** (21) Aktenz.: **MU 91/2019**

(22) Anmeldetag: 2019 04 11

(73) Inhaber:

Renault S.A.S., 92100 Boulogne Billancourt , 13-15 quai le Gallo (FR)

(74) Vertreter:

Patentanwalt Miksovsky KG, 2100 Korneuburg, Bisamberger Straße 19 (AT)

(51) (54) Klassen; Warenverzeichnis:

Kl. 26-06: **Nebelleuchte für Kraftfahrzeuge, Nebelscheinwerfer**

(28) Anzahl der vorgelegten Musterabbildungen: 10

(55) Abbildung (färbig):

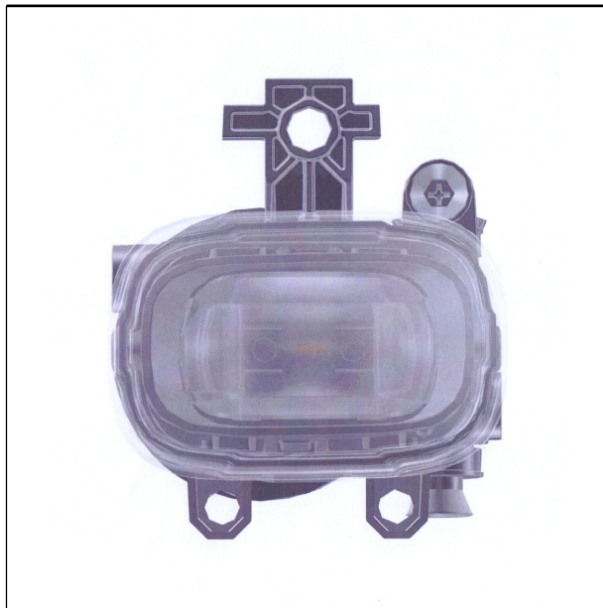

(Reg.Nr. 70194)

(11) Reg.Nr. **70195** (21) Aktenz.: **MU 92/2019**

(22) Anmeldetag: 2019 04 11

(73) Inhaber:

Renault S.A.S., 92100 Boulogne Billancourt , 13-15 quai le Gallo (FR)

(74) Vertreter:

Patentanwalt Miksovsky KG, 2100 Korneuburg, Bisamberger Straße 19 (AT)

(51) (54) Klassen; Warenverzeichnis:

Kl. 26-06: **Nebelleuchte für Kraftfahrzeuge, Nebelscheinwerfer**

(28) Anzahl der vorgelegten Musterabbildungen: 10

(55) Abbildung (färbig):



(Reg.Nr. 70195)



(Reg.Nr. 70196)

(11) Reg.Nr. **70197** (21) Aktenz.: **MU 94/2019**

(22) Anmeldetag: 2019 04 11

(73) Inhaber:

Renault S.A.S., 92100 Boulogne Billancourt , 13-15 quai le Gallo (FR)

(74) Vertreter:

Patentanwalt Miksovsky KG, 2100 Korneuburg, Bisamberger Straße 19 (AT)

(51) (54) Klassen; Warenverzeichnis:

Kl. 26-06: **Scheinwerfer für Kraftfahrzeuge**

(28) Anzahl der vorgelegten Musterabbildungen: 10

(55) Abbildung (schwarzweiß):



(Reg.Nr. 70197)

(11) Reg.Nr. **70196** (21) Aktenz.: **MU 93/2019**

(22) Anmeldetag: 2019 04 11

(73) Inhaber:

Renault S.A.S., 92100 Boulogne Billancourt , 13-15 quai le Gallo (FR)

(74) Vertreter:

Patentanwalt Miksovsky KG, 2100 Korneuburg, Bisamberger Straße 19 (AT)

(51) (54) Klassen; Warenverzeichnis:

Kl. 26-06: **Scheinwerfer für Kraftfahrzeuge**

(28) Anzahl der vorgelegten Musterabbildungen: 10

(55) Abbildung (schwarzweiß):

(11) Reg.Nr. **70198** (21) Aktenz.: **MU 5058/2020**

(22) Anmeldetag: 2020 03 09

(73) Inhaber:

Mag.arch.Ing. Winfriede Funtan-Jäger, 5020 Salzburg , Fürstallergasse 1 (AT)

(72) Schöpfer:

Mag.arch.Ing. Winfriede Funtan-Jäger, 5020 Salzburg ,
Fürstallergasse 1 (AT)

(51) (54) Klassen; Warenverzeichnis:

Kl. 09-03: **Verpackung**

(57) Beschreibung vorgelegt

(28) Anzahl der vorgelegten Musterabbildungen: 3

(55) Abbildung (färbig):



(Reg.Nr. 70198)

(11) Reg.Nr. **70199**

(21) Aktenz.: **MU 88/2020**

(22) Anmeldetag: 2020 03 09

(73) Inhaber:

Mag.arch.Ing. Winfriede Funtan-Jäger, 5020 SALZBURG,
FÜRSTALLERGASSE 1 (AT)

(72) Schöpfer:

Mag.arch.Ing. Winfriede Funtan-Jäger, 5020 SALZBURG,
FÜRSTALLERGASSE 1 (AT)

(51) (54) Klassen; Warenverzeichnis:

Kl. 09-03: **Verpackung**

(57) Beschreibung vorgelegt

(28) Anzahl der vorgelegten Musterabbildungen: 1

(55) Abbildung (färbig):

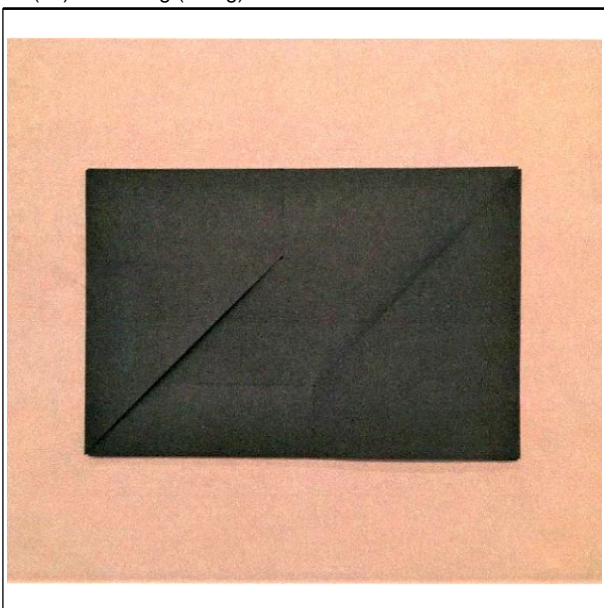

(Reg.Nr. 70199)

(11) Reg.Nr. **70200**

(21) Aktenz.: **MU 89/2020**

(22) Anmeldetag: 2020 03 09

(73) Inhaber:

Mag.arch.Ing. Winfriede Funtan-Jäger, 5020 SALZBURG,
FÜRSTALLERGASSE 1 (AT)

(72) Schöpfer:

Mag.arch.Ing. Winfriede Funtan-Jäger, 5020 SALZBURG,
FÜRSTALLERGASSE 1 (AT)

(51) (54) Klassen; Warenverzeichnis:

Kl. 09-03: **Verpackung**

(57) Beschreibung vorgelegt

(28) Anzahl der vorgelegten Musterabbildungen: 1

(55) Abbildung (färbig):

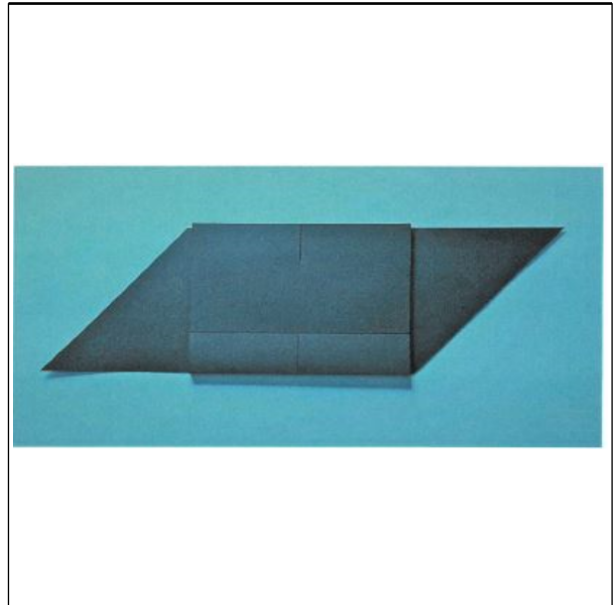

(Reg.Nr. 70200)

(11) Reg.Nr. **70201**

(21) Aktenz.: **MU 90/2020**

(22) Anmeldetag: 2020 03 09

(73) Inhaber:

Mag.arch.Ing. Winfriede Funtan-Jäger, 5020 SALZBURG,
FÜRSTALLERGASSE 1 (AT)

(72) Schöpfer:

Mag.arch.Ing. Winfriede Funtan-Jäger, 5020 SALZBURG,
FÜRSTALLERGASSE 1 (AT)

(51) (54) Klassen; Warenverzeichnis:

Kl. 09-03: **Verpackung**

(57) Beschreibung vorgelegt

(28) Anzahl der vorgelegten Musterabbildungen: 1

(55) Abbildung (färbig):

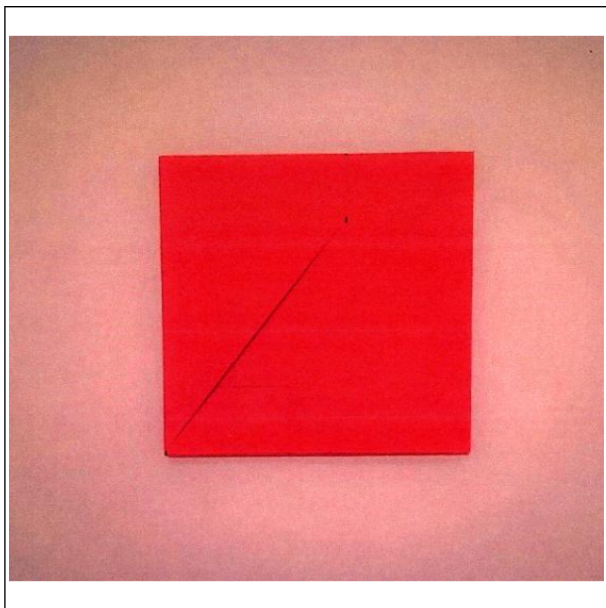

(Reg.Nr. 70201)

(11) Reg.Nr. **70202** (21) Aktenz.: **MU 91/2020**

(22) Anmeldetag: 2020 03 09

(73) Inhaber:

Mag.arch.Ing. Winfriede Funtan-Jäger, 5020 SALZBURG,
FÜRSTALLERGASSE 1 (AT)

(72) Schöpfer:

Mag.arch.Ing. Winfriede Funtan-Jäger, 5020 SALZBURG,
FÜRSTALLERGASSE 1 (AT)

(51) (54) Klassen; Warenverzeichnis:

Kl. 09-03: **Verpackung**

(57) Beschreibung vorgelegt

(28) Anzahl der vorgelegten Musterabbildungen: 1

(55) Abbildung (färbig):

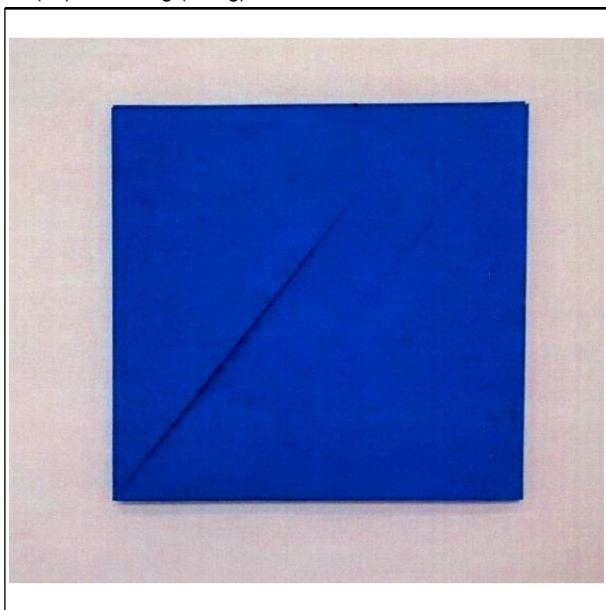

(Reg.Nr. 70202)

(11) Reg.Nr. **70203** (21) Aktenz.: **MU 92/2020**

(22) Anmeldetag: 2020 03 09

(73) Inhaber:

Mag.arch.Ing. Winfriede Funtan-Jäger, 5020 SALZBURG,
FÜRSTALLERGASSE 1 (AT)

(72) Schöpfer:

Mag.arch.Ing. Winfriede Funtan-Jäger, 5020 SALZBURG,
FÜRSTALLERGASSE 1 (AT)

(51) (54) Klassen; Warenverzeichnis:

Kl. 09-03: **Verpackung**

(57) Beschreibung vorgelegt

(28) Anzahl der vorgelegten Musterabbildungen: 1

(55) Abbildung (färbig):

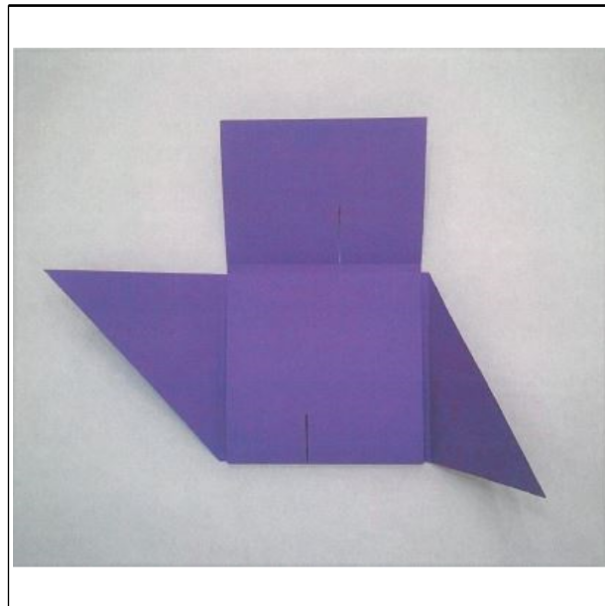

(Reg.Nr. 70203)

(11) Reg.Nr. **70204** (21) Aktenz.: **MU 5099/2020**

(22) Anmeldetag: 2020 05 05

(73) Inhaber:

Rebhandl KG, 4600 Wels, Feldgasse 11 (AT)

(74) Vertreter:

Mag. Michael Rohr, 4600 Wels, Alois-Auer-Straße 9 (AT)

(72) Schöpfer:

Angela Rebhandl, 4600 Wels, Feldgasse 11 (AT)

(51) (54) Klassen; Warenverzeichnis:

Kl. 11-02: **Gartendekoration, Figürchen, Nippsachen, Skulptur, Statuetten, Statuen**

Kl. 11-99: **Bühnenausstattung, Theaterdekoration**

Kl. 19-01: **Papier für Grußkarten, Schreibpapier**

Kl. 19-04: **Buchdeckel**

Kl. 19-07: **Lehrmittel**

Kl. 20-02: **Auslagenaufsteller, Ausstellstände, Ausstellungsstände,**

Kl. 20-03: **Touristeninformationsstände, Zusammenklappbare Verkaufs- und Informationsstände**

Kl. 25-02: **Barrieren, Zäune, Zaunelement, Straßensperren, Trennwände,**

(57) Beschreibung vorgelegt

(28) Anzahl der vorgelegten Musterabbildungen: 1

(55) Abbildung (schwarzweiß):

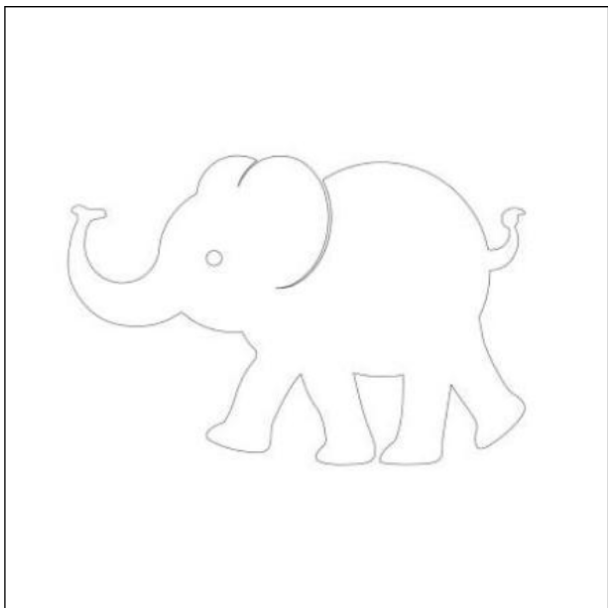

(Reg.Nr. 70204)

(11) Reg.Nr. **70205** (21) Aktenz.: **MU 5127/2020**

(22) Anmeldetag: 2020 06 26

(73) Inhaber:

Spannbeton LTD, 1100 Wien, Quellenstraße 79-83/8 (AT)

(72) Schöpfer:

Dr. Regina Hofer, 1070 Wien, Sigmundgasse 10/1 (AT)

(51) (54) Klassen; Warenverzeichnis:

Kl. 25-02: **Urnenanlagen, Fertigteile für Urnenanlage**

(57) Beschreibung vorgelegt

(28) Anzahl der vorgelegten Musterabbildungen: 1

(55) Abbildung (schwarzweiß):



(Reg.Nr. 70205)

(11) Reg.Nr. **70206** (21) Aktenz.: **MU 5128/2020**

(22) Anmeldetag: 2020 06 26

(73) Inhaber:

Spannbeton LTD, 1100 Wien, Quellenstraße 79-83/8 (AT)

(72) Schöpfer:

Dr. Regina Hofer, 1070 Wien, Sigmundgasse 10/1 (AT)

(51) (54) Klassen; Warenverzeichnis:

Kl. 25-02: **Urnenanlagen, Fertigteile für Urnenanlage**

(57) Beschreibung vorgelegt

(28) Anzahl der vorgelegten Musterabbildungen: 1

(55) Abbildung (färbig):

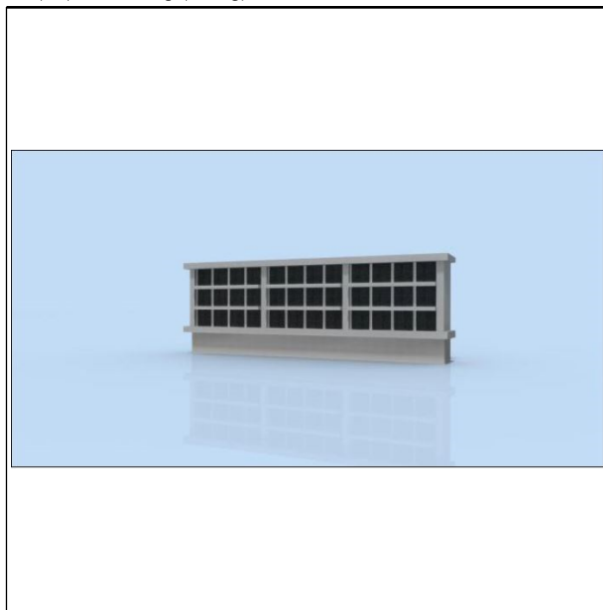

(Reg.Nr. 70206)

(11) Reg.Nr. **70207** (21) Aktenz.: **MU 5129/2020**

(22) Anmeldetag: 2020 06 26

(73) Inhaber:

Spannbeton LTD, 1100 Wien, Quellenstraße 79-83/8 (AT)

(72) Schöpfer:

Dr. Regina Hofer, 1070 Wien, Sigmundgasse 10/1 (AT)

(51) (54) Klassen; Warenverzeichnis:

Kl. 25-02: **Urnenanlagen, Fertigteile für Urnenanlage**

(28) Anzahl der vorgelegten Musterabbildungen: 1

(55) Abbildung (färbig):



(Reg.Nr. 70207)

(11) Reg.Nr. **70208** (21) Aktenz.: **MU 5156/2020**

(22) Anmeldetag: 2020 07 15

(73) Inhaber:

DI Sebastian Kindermann, 3034 Burgstall,
Johannesbergstraße 32 (AT)

(72) Schöpfer:

DI Sebastian Kindermann, 3034 Burgstall,
Johannesbergstraße 32 (AT)

(51) (54) Klassen; Warenverzeichnis:

Kl. 08-09: **Schlossabdeckungen für Türbeschläge**

(57) Beschreibung vorgelegt

(28) Anzahl der vorgelegten Musterabbildungen: 1

(55) Abbildung (schwarzweiß):

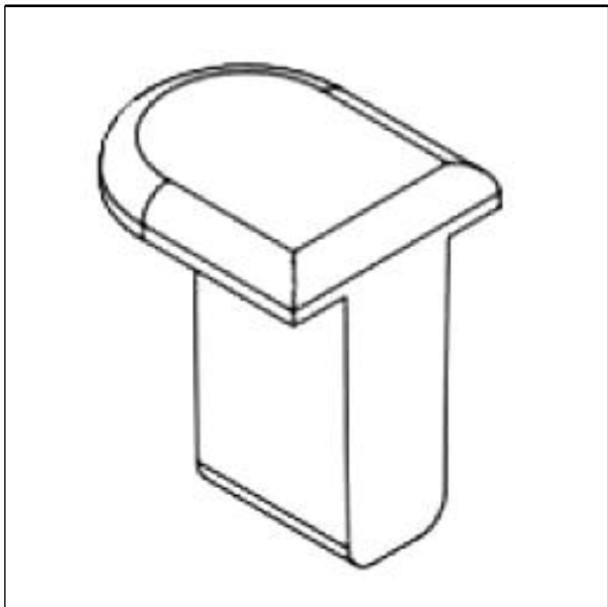

(Reg.Nr. 70208)

(Reg.Nr. 70209)

(11) Reg.Nr. **70210**

(21) Aktenz.: **MU 5162/2020**

(22) Anmeldetag: 2020 08 03

(73) Inhaber:

Ivan Kitanović, 1030 Wien, Arsenal Objekt 1/31a (AT)

(72) Schöpfer:

Ivan Kitanović, 1030 Wien, Arsenal Objekt 1/31a (AT)

(51) (54) Klassen; Warenverzeichnis:

Kl. 17-99: **Dämpfer für Saiteninstrumente**

(57) Beschreibung vorgelegt

(28) Anzahl der vorgelegten Musterabbildungen: 6

(55) Abbildung (schwarzweiß):



(Reg.Nr. 70210)

(11) Reg.Nr. **70209**

(21) Aktenz.: **MU 5160/2020**

(22) Anmeldetag: 2020 07 27

(73) Inhaber:

Anton Buchgraber BSc, 8160 Weiz, Mühlenweg 6 (AT)

(72) Schöpfer:

Anton Buchgraber BSc, 8160 Weiz, Mühlenweg 6 (AT)

(51) (54) Klassen; Warenverzeichnis:

Kl. 03-01: **Brillenetuis**

(28) Anzahl der vorgelegten Musterabbildungen: 10

(55) Abbildung (schwarzweiß):

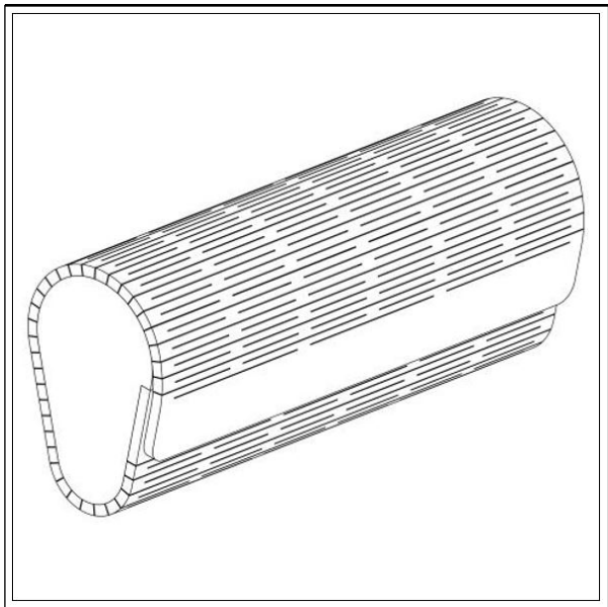

(11) Reg.Nr. **70211**

(21) Aktenz.: **MU 5163/2020**

(22) Anmeldetag: 2020 08 10

(73) Inhaber:

BSc Christof Gut, 1030 Wien, Wehleweg 6/21 (AT)

(72) Schöpfer:

BSc Christof Gut, 1030 Wien, Wehleweg 6/21 (AT)

(51) (54) Klassen; Warenverzeichnis:

Kl. 06-04: **Barschränke, Flaschränke**

(57) Beschreibung vorgelegt

(28) Anzahl der vorgelegten Musterabbildungen: 3

(55) Abbildung (färbig):



(Reg.Nr. 70211)

(11) Reg.Nr. **70212** (21) Aktenz.: **MU 75/2020**

(22) Anmeldetag: 2020 08 11

(73) Inhaber:

EXL Extensive Solutions GmbH, 2482 Münchendorf, 1.
Querstraße 3 (AT)

(74) Vertreter:

Omar Abu Kersch, 2340 Mödling, Schulweg 8/9/6 (AT)

(51) (54) Klassen; Warenverzeichnis:

Kl. 19-08: **Etikette**

(28) Anzahl der vorgelegten Musterabbildungen: 1

(55) Abbildung (färbig):



(Reg.Nr. 70212)

(11) Reg.Nr. **70213** (21) Aktenz.: **MU 76/2020**

(22) Anmeldetag: 2020 08 11

(73) Inhaber:

EXL Extensive Solutions GmbH, 2482 Münchendorf, 1.
Querstraße 3 (AT)

(74) Vertreter:

Omar Abu Kersch, 2340 Mödling, Schulweg 8/9/6 (AT)

(51) (54) Klassen; Warenverzeichnis:

Kl. 19-08: **Etikette**

(28) Anzahl der vorgelegten Musterabbildungen: 1

(55) Abbildung (färbig):



(Reg.Nr. 70213)

(11) Reg.Nr. **70214** (21) Aktenz.: **MU 77/2020**

(22) Anmeldetag: 2020 08 11

(73) Inhaber:

EXL Extensive Solutions GmbH, 2482 Münchendorf, 1.
Querstraße 3 (AT)

(74) Vertreter:

Omar Abu Kersch, 2340 Mödling, Schulweg 8/9/6 (AT)

(51) (54) Klassen; Warenverzeichnis:

Kl. 19-08: **Etikette**

(28) Anzahl der vorgelegten Musterabbildungen: 1

(55) Abbildung (färbig):



(Reg.Nr. 70214)

(11) Reg.Nr. **70215**

(21) Aktenz.: **MU 78/2020**

(22) Anmeldetag: 2020 08 11

(73) Inhaber:

EXL Extensive Solutions GmbH, 2482 Münchendorf, 1.
Querstraße 3 (AT)

(74) Vertreter:

Omar Abu Kersch, 2340 Mödling, Schulweg 8/9/6 (AT)

(51) (54) Klassen; Warenverzeichnis:

Kl. 19-08: **Etikette**

(28) Anzahl der vorgelegten Musterabbildungen: 1

(55) Abbildung (färbig):



(Reg.Nr. 70215)

(11) Reg.Nr. **70216** (21) Aktenz.: **MU 5167/2020**

(22) Anmeldetag: 2020 08 13

(73) Inhaber:

B.Sc. Lo'ay Altaweel, 4840 Vöcklabruck, Mühlbachgasse 5/13
(AT)

(72) Schöpfer:

B.Sc. Lo'ay Altaweel, 4840 Vöcklabruck, Mühlbachgasse 5/13
(AT)

(51) (54) Klassen; Warenverzeichnis:

Kl. 32-00: **Grafisches Symbol, Logo**

(28) Anzahl der vorgelegten Musterabbildungen: 1

(55) Abbildung (färbig):



(Reg.Nr. 70216)

(11) Reg.Nr. **70217**

(21) Aktenz.: **MU 5170/2020**

(22) Anmeldetag: 2020 08 20

(73) Inhaber:

Christine Stock, 6292 Finkenbergring, Dorf 142 (AT)

(74) Vertreter:

Fabio Knapp, 6292 Finkenbergring, Dorf 142 (AT)

(72) Schöpfer:

Christine Stock, 6292 Finkenbergring, Dorf 142 (AT)

(51) (54) Klassen; Warenverzeichnis:

Kl. 25-03: **Fotopunkt**

(57) Beschreibung vorgelegt

(28) Anzahl der vorgelegten Musterabbildungen: 1

(55) Abbildung (färbig):



(Reg.Nr. 70217)

(11) Reg.Nr. **70218**

(21) Aktenz.: **MU 5172/2020**

(22) Anmeldetag: 2020 08 24

(73) Inhaber:

E&A Public Relations Ges.m.b.H., 3430 Tulln an der Donau,
Wiener Straße 16 (AT)

(74) Vertreter:

Höhne, In der Maur & Partner Rechtsanwälte GmbH & Co KG,
1070 Wien, Mariahilfer Straße 20 (AT)

(51) (54) Klassen; Warenverzeichnis:

Kl. 20-03: **Schilder**

(57) Beschreibung vorgelegt

(28) Anzahl der vorgelegten Musterabbildungen: 1

(55) Abbildung (schwarzweiß):

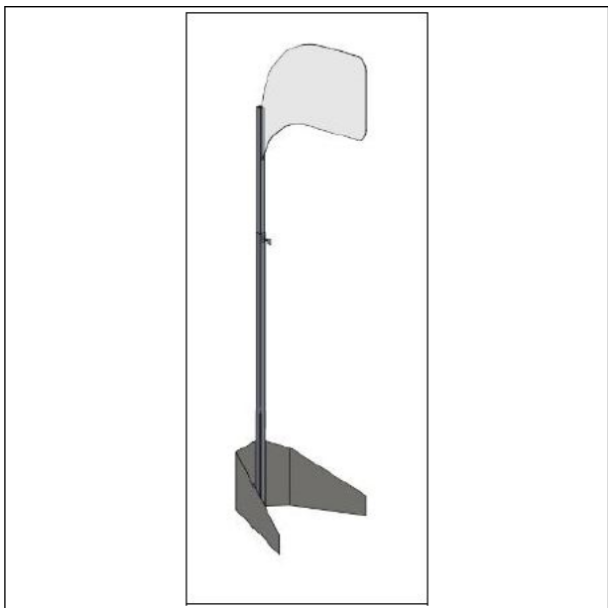

(Reg.Nr. 70218)

(11) Reg.Nr. **70219** (21) Aktenz.: **MU 79/2020**

(22) Anmeldetag: 2020 08 28

(73) Inhaber:

Walter Hes, 2630 Ternitz, Gfiederstrasse 18 (AT)

(72) Schöpfer:

Walter Hes, 2630 Ternitz, Gfiederstrasse 18 (AT)

(51) (54) Klassen; Warenverzeichnis:

Kl. 32-00: **Grafische Symbole, Logos**

(28) Anzahl der vorgelegten Musterabbildungen: 1

(55) Abbildung (färbig):



(Reg.Nr. 70219)

(11) Reg.Nr. **70220** (21) Aktenz.: **MU 5177/2020**

(22) Anmeldetag: 2020 08 30

(73) Inhaber:

arch. Dipl.Ing. Juanita Guerra Arellano, 8046 Stattegg, Talweg 1 (AT)

(72) Schöpfer:

arch. Dipl.Ing. Juanita Guerra Arellano, 8046 Stattegg, Talweg 1 (AT)

(51) (54) Klassen; Warenverzeichnis:

Kl. 11-02: **Ziergegenstände**

Kl. 21-01: **Spielzeug, Stofftiere**

(57) Beschreibung vorgelegt

(28) Anzahl der vorgelegten Musterabbildungen: 6

(55) Abbildung (färbig):



(Reg.Nr. 70220)

(11) Reg.Nr. **70221** (21) Aktenz.: **MU 80/2020**

(22) Anmeldetag: 2020 08 31

(73) Inhaber:

Dr. Rolf Wolfensberger, 8488 Turbenthal-Neubrunn, Neubrunn 971 (CH)

(74) Vertreter:

Dr. Ralph Vetter, 6890 Lustenau, Kaiser-Franz-Josef-Straße 4 (AT)

(72) Schöpfer:

Dr. Rolf Wolfensberger, 8488 Turbenthal-Neubrunn, Neubrunn 971 (CH)

(51) (54) Klassen; Warenverzeichnis:

Kl. 07-01: **Trinkbecher**

(57) Beschreibung vorgelegt

(28) Anzahl der vorgelegten Musterabbildungen: 3

(55) Abbildung (schwarzweiß):



(Reg.Nr. 70221)

(11) Reg.Nr. **70222** (21) Aktenz.: **MU 5178/2020**

(22) Anmeldetag: 2020 09 03

(73) Inhaber:

Daniela Derflinger, 4600 Wels, Zellerstraße 63 (AT)

(74) Vertreter:

Saxinger Chalupsky & Partner Rechtsanwälte GmbH, 4600 Wels, Edisonstraße 1/WDZ 8 (AT)

(51) (54) Klassen; Warenverzeichnis:

Kl. 32-00: **Logos, Grafiken, Verzierungen, Zierelemente für Oberflächen**

(57) Beschreibung vorgelegt

(28) Anzahl der vorgelegten Musterabbildungen: 1

(55) Abbildung (schwarzweiß):



(Reg.Nr. 70222)

(11) Reg.Nr. **70223** (21) Aktenz.: **MU 5179/2020**

(22) Anmeldetag: 2020 09 12

(73) Inhaber:

Markus Hubmann, 6824 Schlins, Gartenweg 16 (AT)

(72) Schöpfer:

Markus Hubmann, 6824 Schlins, Gartenweg 16 (AT)

(51) (54) Klassen; Warenverzeichnis:

Kl. 32-00: **Logos**

(28) Anzahl der vorgelegten Musterabbildungen: 1

(55) Abbildung (schwarzweiß):

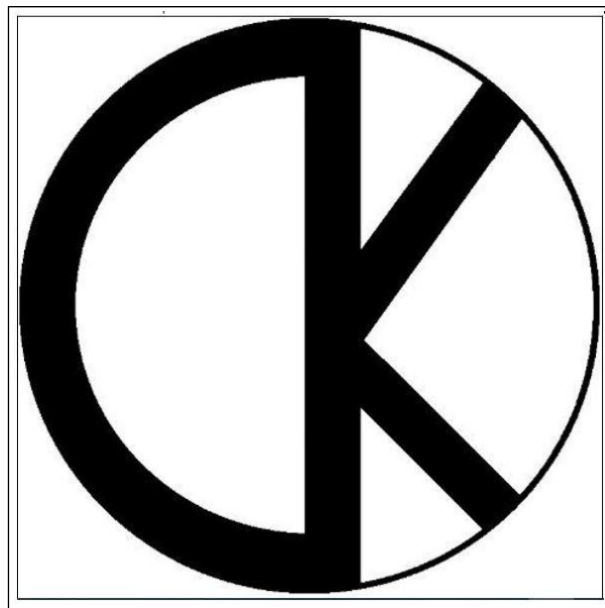

(Reg.Nr. 70223)

(11) Reg.Nr. **70224** (21) Aktenz.: **MU 85/2020**

(22) Anmeldetag: 2020 09 23

(73) Inhaber:

Sergey Sukharev, 1220 Wien, Schiffmühlenstraße 93/5/9 (AT)

(51) (54) Klassen; Warenverzeichnis:

Kl. 11-02: **Wandschmuck**

(57) Beschreibung vorgelegt

(28) Anzahl der vorgelegten Musterabbildungen: 1

(55) Abbildung (färbig):

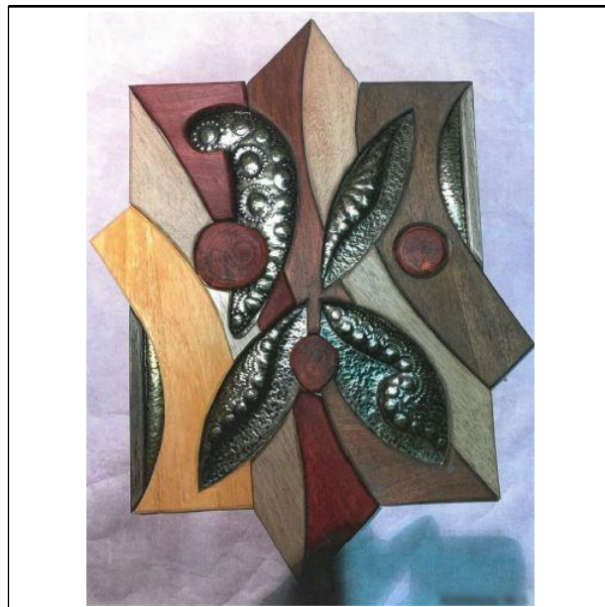

(Reg.Nr. 70224)

(11) Reg.Nr. **70225** (21) Aktenz.: **MU 86/2020**

(22) Anmeldetag: 2020 09 23

(73) Inhaber:

Sergey Sukharev, 1220 Wien, Schiffmühlenstraße 93/5/9 (AT)

(51) (54) Klassen; Warenverzeichnis:

Kl. 11-02: **Wandschmuck**

(57) Beschreibung vorgelegt

(28) Anzahl der vorgelegten Musterabbildungen: 1

(55) Abbildung (färbig):

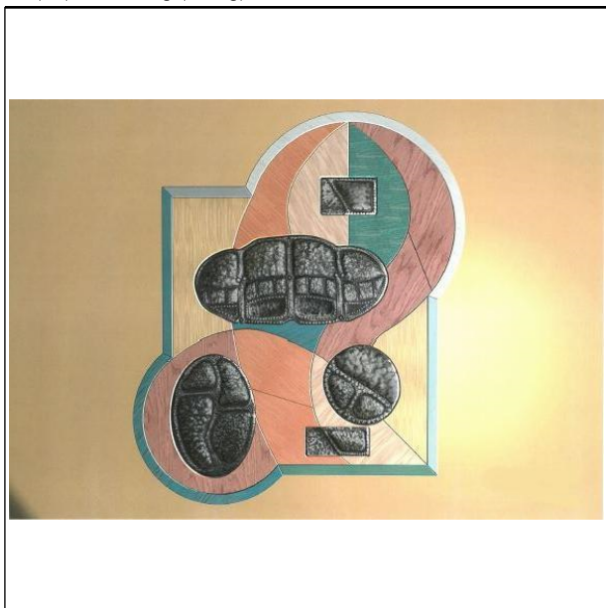

(Reg.Nr. 70225)

(11) Reg.Nr. **70226** (21) Aktenz.: **MU 87/2020**

(22) Anmeldetag: 2020 09 23

(73) Inhaber:

Sergey Sukharev, 1220 Wien, Schiffmühlenstraße 93/5/9 (AT)

(51) (54) Klassen; Warenverzeichnis:

Kl. 11-02: **Wandschmuck**

(57) Beschreibung vorgelegt

(28) Anzahl der vorgelegten Musterabbildungen: 1

(55) Abbildung (färbig):

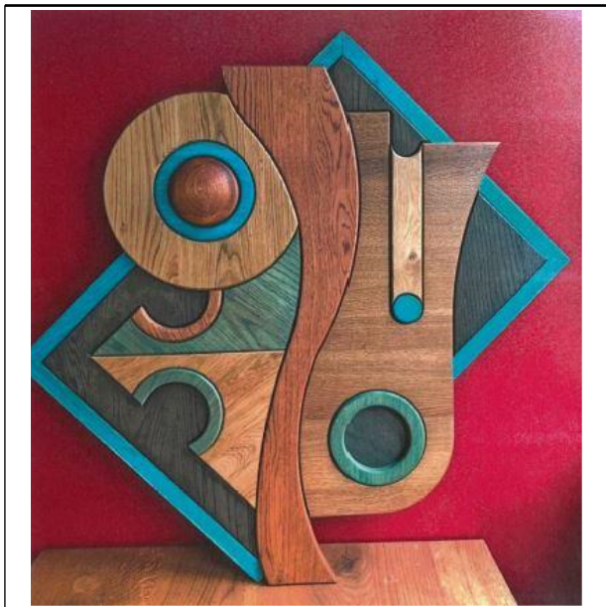

(Reg.Nr. 70226)

(11) Reg.Nr. **70227** (21) Aktenz.: **MU 5182/2020**

(22) Anmeldetag: 2020 09 27

(73) Inhaber:

Bernhard Neuwirth MA MSc D.C.I., 1200 Wien, Klosterneuburgerstraße 10/16 (AT)

(72) Schöpfer:

Bernhard Neuwirth MA MSc D.C.I., 1200 Wien, Klosterneuburgerstraße 10/16 (AT)

(51) (54) Klassen; Warenverzeichnis:

Kl. 15-07: **Gefriertrockner**

(57) Beschreibung vorgelegt

(28) Anzahl der vorgelegten Musterabbildungen: 1

(55) Abbildung (schwarzweiß):



(Reg.Nr. 70227)

(11) Reg.Nr. **70228** (21) Aktenz.: **MU 5183/2020**

(22) Anmeldetag: 2020 09 28

(73) Inhaber:

Clara Sacher, 9635 Dellach, Weidenburg 17 (AT)

Sophia Salentinig, 9580 Drobollach, Paulitschweg 4 (AT)

(72) Schöpfer:

Clara Sacher, 9635 Dellach, Weidenburg 17 (AT)

Sophia Salentinig, 9580 Drobollach, Paulitschweg 4 (AT)

(51) (54) Klassen; Warenverzeichnis:

Kl. 06-04: **Regale**

Kl. 06-05: **Garderobenregale mit Kleiderhaken**

(57) Beschreibung vorgelegt

(28) Anzahl der vorgelegten Musterabbildungen: 3

(55) Abbildung (schwarzweiß):



(Reg.Nr. 70228)

(11) Reg.Nr. **70229** (21) Aktenz.: **MU 5184/2020**

(22) Anmeldetag: 2020 09 28

(73) Inhaber:

Clara Sacher, 9635 Dellach, Weidenburg 17 (AT)

Sophia Salentinig, 9580 Drobollach, Paulitschweg 4 (AT)

(72) Schöpfer:

Clara Sacher, 9635 Dellach, Weidenburg 17 (AT)

Sophia Salentinig, 9580 Drobollach, Paulitschweg 4 (AT)

(51) (54) Klassen; Warenverzeichnis:

Kl. 06-04: **Regale**

Kl. 06-06: **Garderobenständer**

(57) Beschreibung vorgelegt

(28) Anzahl der vorgelegten Musterabbildungen: 3

(55) Abbildung (schwarzweiß):

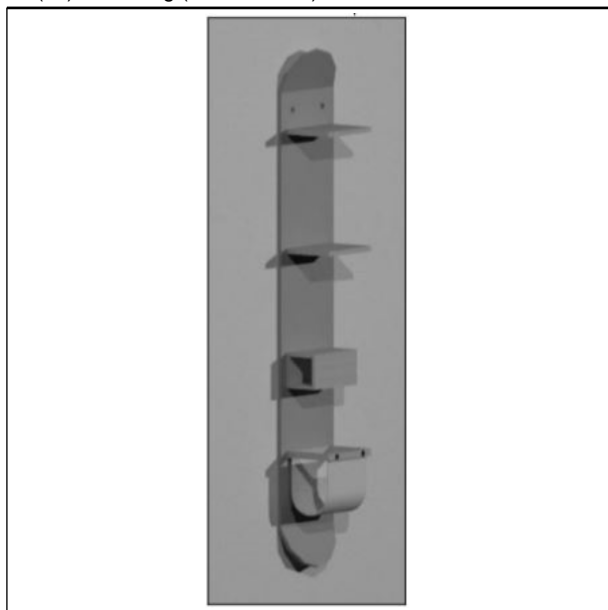

(Reg.Nr. 70229)

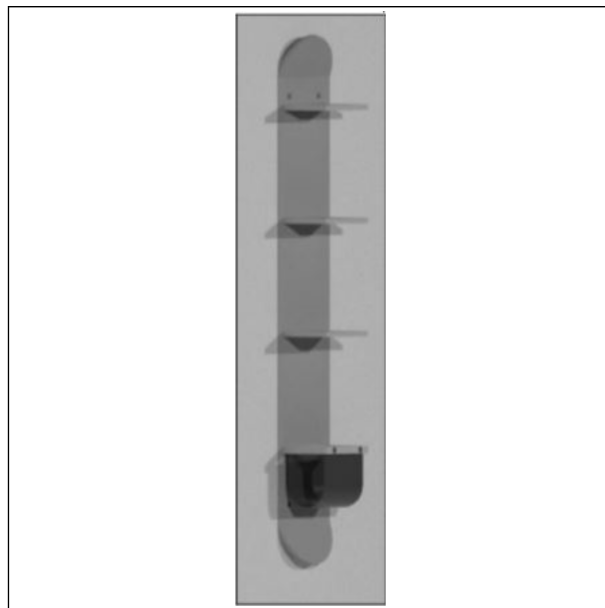

(Reg.Nr. 70230)

(11) Reg.Nr. **70231** (21) Aktenz.: **MU 5186/2020**

(22) Anmeldetag: 2020 09 28

(73) Inhaber:

Clara Sacher, 9635 Dellach, Weidenburg 17 (AT)

Sophia Salentinig, 9580 Drobollach, Paulitschweg 4 (AT)

(72) Schöpfer:

Clara Sacher, 9635 Dellach, Weidenburg 17 (AT)

Sophia Salentinig, 9580 Drobollach, Paulitschweg 4 (AT)

(51) (54) Klassen; Warenverzeichnis:

Kl. 06-04: **Regale**

Kl. 06-06: **Garderobenständer**

(57) Beschreibung vorgelegt

(28) Anzahl der vorgelegten Musterabbildungen: 3

(55) Abbildung (schwarzweiß):

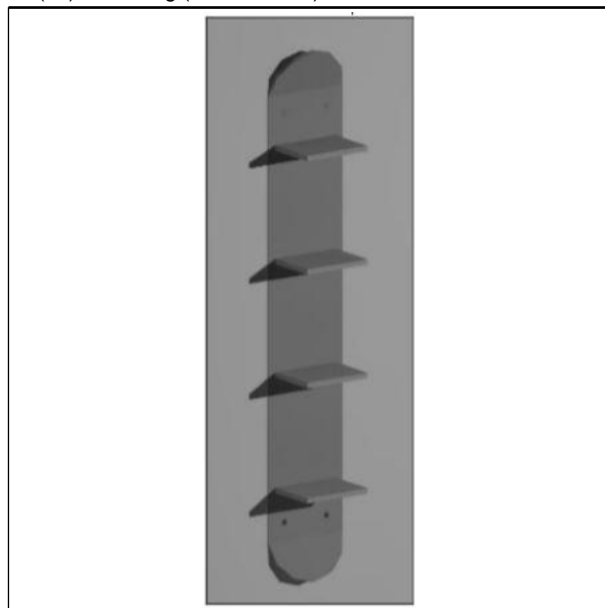

(Reg.Nr. 70231)

(11) Reg.Nr. **70230** (21) Aktenz.: **MU 5185/2020**

(22) Anmeldetag: 2020 09 28

(73) Inhaber:

Clara Sacher, 9635 Dellach, Weidenburg 17 (AT)

Sophia Salentinig, 9580 Drobollach, Paulitschweg 4 (AT)

(72) Schöpfer:

Clara Sacher, 9635 Dellach, Weidenburg 17 (AT)

Sophia Salentinig, 9580 Drobollach, Paulitschweg 4 (AT)

(51) (54) Klassen; Warenverzeichnis:

Kl. 06-04: **Regale**

Kl. 06-06: **Garderobenständer**

(57) Beschreibung vorgelegt

(28) Anzahl der vorgelegten Musterabbildungen: 3

(55) Abbildung (schwarzweiß):

(11) Reg.Nr. **70232** (21) Aktenz.: **MU 5187/2020**

(22) Anmeldetag: 2020 09 28

(73) Inhaber:

Clara Sacher, 9635 Dellach, Weidenburg 17 (AT)
Sophia Salentinig, 9580 Drobollach, Paulitschweg 4 (AT)
(72) Schöpfer:

Clara Sacher, 9635 Dellach, Weidenburg 17 (AT)
Sophia Salentinig, 9580 Drobollach, Paulitschweg 4 (AT)
(51) (54) Klassen; Warenverzeichnis:

Kl. 06-04: **Regale**

Kl. 06-06: **Garderobenständer**

(57) Beschreibung vorgelegt

(28) Anzahl der vorgelegten Musterabbildungen: 3

(55) Abbildung (schwarzweiß):

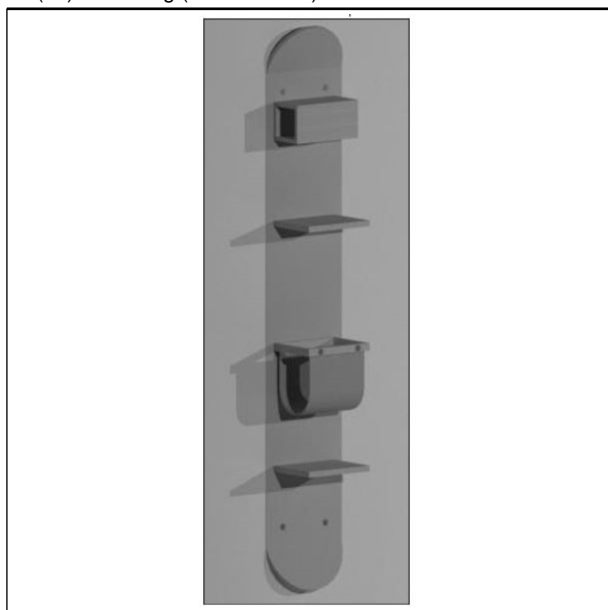

(Reg.Nr. 70232)

(11) Reg.Nr. **70233** (21) Aktenz.: **MU 5188/2020**
(22) Anmeldetag: 2020 09 28
(73) Inhaber:

Clara Sacher, 9635 Dellach, Weidenburg 17 (AT)
Sophia Salentinig, 9580 Drobollach, Paulitschweg 4 (AT)
(72) Schöpfer:

Clara Sacher, 9635 Dellach, Weidenburg 17 (AT)
Sophia Salentinig, 9580 Drobollach, Paulitschweg 4 (AT)
(51) (54) Klassen; Warenverzeichnis:

Kl. 06-04: **Regale**

Kl. 06-06: **Garderobenständer**

(57) Beschreibung vorgelegt

(28) Anzahl der vorgelegten Musterabbildungen: 3

(55) Abbildung (schwarzweiß):

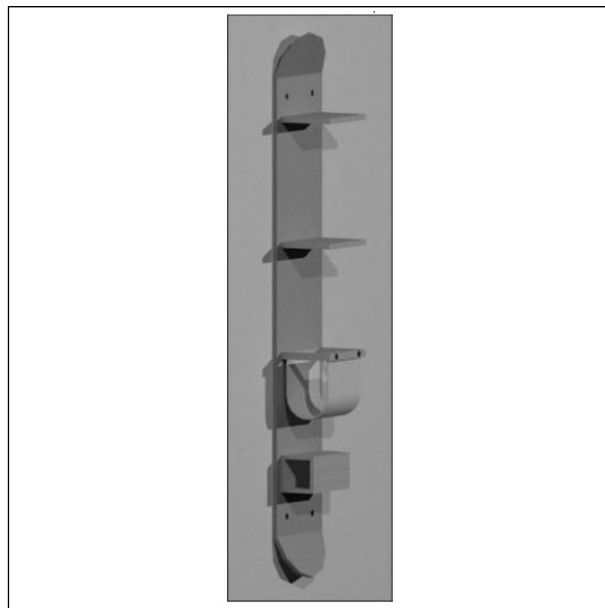

(Reg.Nr. 70233)

(11) Reg.Nr. **70234** (21) Aktenz.: **MU 5189/2020**
(22) Anmeldetag: 2020 09 28
(73) Inhaber:

Clara Sacher, 9635 Dellach, Weidenburg 17 (AT)
Sophia Salentinig, 9580 Drobollach, Paulitschweg 4 (AT)
(72) Schöpfer:

Clara Sacher, 9635 Dellach, Weidenburg 17 (AT)
Sophia Salentinig, 9580 Drobollach, Paulitschweg 4 (AT)
(51) (54) Klassen; Warenverzeichnis:

Kl. 06-04: **Regalmodule, Garderobenmodule**

(57) Beschreibung vorgelegt

(28) Anzahl der vorgelegten Musterabbildungen: 3

(55) Abbildung (schwarzweiß):

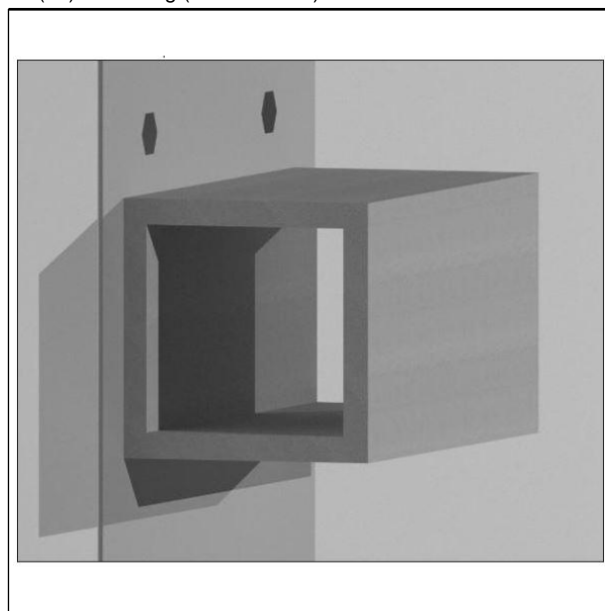

(Reg.Nr. 70234)

(11) Reg.Nr. **70235** (21) Aktenz.: **MU 5190/2020**
(22) Anmeldetag: 2020 09 28
(73) Inhaber:

Clara Sacher, 9635 Dellach, Weidenburg 17 (AT)

Sophia Salentinig, 9580 Drobollach, Paulitschweg 4 (AT)

(72) Schöpfer:

Clara Sacher, 9635 Dellach, Weidenburg 17 (AT)

Sophia Salentinig, 9580 Drobollach, Paulitschweg 4 (AT)

(51) (54) Klassen; Warenverzeichnis:

Kl. 06-04: **Kleiderleisten, Kleiderablagen**

(57) Beschreibung vorgelegt

(28) Anzahl der vorgelegten Musterabbildungen: 3

(55) Abbildung (schwarzweiß):

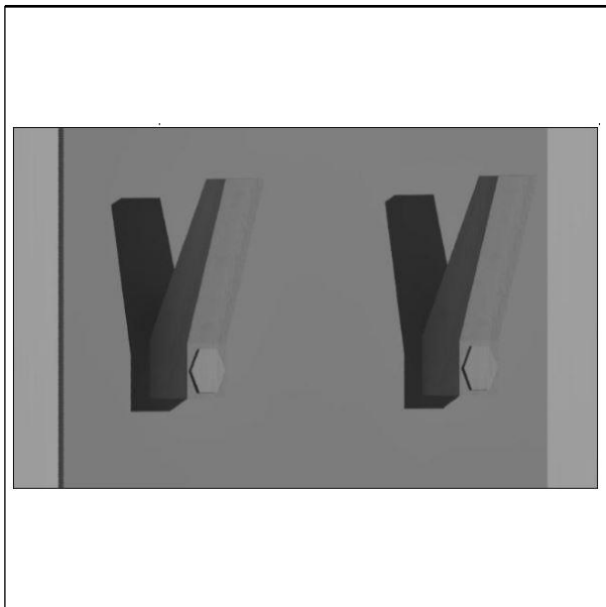

(Reg.Nr. 70235)

(11) Reg.Nr. **70236** (21) Aktenz.: **MU 5191/2020**

(22) Anmeldetag: 2020 09 28

(73) Inhaber:

Clara Sacher, 9635 Dellach, Weidenburg 17 (AT)

Sophia Salentinig, 9580 Drobollach, Paulitschweg 4 (AT)

(72) Schöpfer:

Clara Sacher, 9635 Dellach, Weidenburg 17 (AT)

Sophia Salentinig, 9580 Drobollach, Paulitschweg 4 (AT)

(51) (54) Klassen; Warenverzeichnis:

Kl. 06-04: **Regalmodule, Garderobenmodule**

(57) Beschreibung vorgelegt

(28) Anzahl der vorgelegten Musterabbildungen: 3

(55) Abbildung (schwarzweiß):

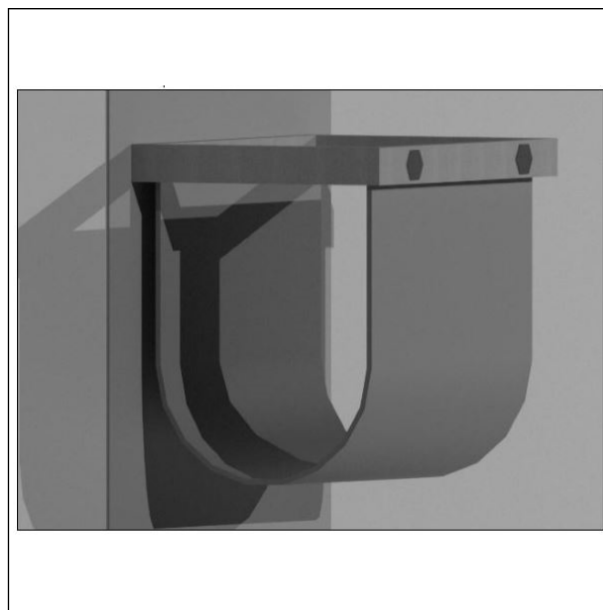

(Reg.Nr. 70236)

(11) Reg.Nr. **70237** (21) Aktenz.: **MU 5192/2020**

(22) Anmeldetag: 2020 09 28

(73) Inhaber:

Clara Sacher, 9635 Dellach, Weidenburg 17 (AT)

Sophia Salentinig, 9580 Drobollach, Paulitschweg 4 (AT)

(72) Schöpfer:

Clara Sacher, 9635 Dellach, Weidenburg 17 (AT)

Sophia Salentinig, 9580 Drobollach, Paulitschweg 4 (AT)

(51) (54) Klassen; Warenverzeichnis:

Kl. 06-04: **Regalmodule, Garderobenmodule, Fächer**

(57) Beschreibung vorgelegt

(28) Anzahl der vorgelegten Musterabbildungen: 3

(55) Abbildung (schwarzweiß):

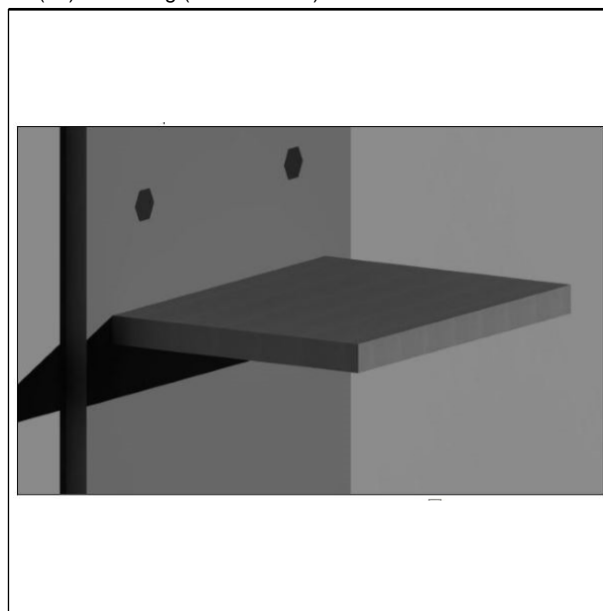

(Reg.Nr. 70237)

(11) Reg.Nr. **70238** (21) Aktenz.: **MU 5194/2020**

(22) Anmeldetag: 2020 09 29

(73) Inhaber:

Sonja Olzinger, 8273 Ebersdorf, Ebersdorf 234 (AT)

(72) Schöpfer:

Sonja Olzinger, 8273 Ebersdorf, Ebersdorf 234 (AT)

(51) (54) Klassen; Warenverzeichnis:

Kl. 32-00: **Grafiken**

(57) Beschreibung vorgelegt

(28) Anzahl der vorgelegten Musterabbildungen: 1

(55) Abbildung (färbig):



(Reg.Nr. 70238)

Erlöschen

wegen Nichtzahlung der Erneuerungsgebühr:

040183	040184	040185	040186	040252
040257	040626	040660	040885	044168
057745	062781	062818	062947	066947
066948	066949	066950	066951	066952
066953	066954	066955	067004	067005
067006	067007	067008	067021	067022
067023	067024	067025	067026	067027
067144	067145			

Erlöschen

wegen Zeitablauf:

018447	018448	018449	018450	018451
018452	018453	018454	018455	018456
018457	018458	018459	018460	018461
018462	018463	018464	018465	018466
018467	018468	018469	018523	018524
018527	018528	018529	018553	018554
018665	018666	018696	018873	018876
018877	018878	018879	018880	018881
018883	020508			

ÖSTERREICHISCHER MUSTERANZEIGER



österreichisches
patentamt

Wien, 20. Dezember 2020 / Nr. 12

Erscheint am 20. jedes Monats

Redaktion, Verwaltung und Verlag
im Österreichischen Patentamt
Wien XX., Dresdner Straße 87
Postanschrift: Postfach 95
1200 Wien

Inhalt

- **Registrierungen (70239 bis 70293)**
- **Übertragungen**
- **Erlöschen**

Bemerkungen:

Der Schutzbeginn stimmt mit dem Tag der Veröffentlichung und Registrierung des Musters überein.

Die Schutzdauer beträgt fünf Jahre beginnend mit dem Tag der Anmeldung und kann durch rechtzeitige Erneuerung viermal um je fünf Jahre verlängert werden.

Der Musteranmelder kann bis zu zehn verschiedene Musterabbildungen vorlegen. Veröffentlicht wird nur die hierfür vom Anmelder bzw. vom Patentamt ausgewählte Abbildung in schwarzweiß, wobei angegeben ist, ob diese Abbildung farbig oder schwarzweiß vorgelegt wurde.

Die jeweils neben den bibliographischen Daten stehenden Zahlen entsprechen dem WIPO-Standard St. 80 und dienen der zusätzlichen Kennzeichnung dieser Daten.

Kl. = Klasse nach der Klasseneinteilung des Abkommens von Locarno zur Errichtung einer internationalen Klassifikation für gewerbliche Muster und Modelle, BGBl.Nr. 496/1990.

<u>Ländercode</u>							
AD	ANDORRA	DE	DEUTSCHLAND	IN	INDIEN	PA	PANAMA
AE	VEREINIGTE ARABISCHE EMIRATE	DJ	DSCHIBUTI	IQ	IRAK	PE	PERU
AF	AFGHANISTAN	DK	DÄNEMARK	IR	IRAN	PF	FRANZÖSISCH POLYNESIEN
AG	ANTIGUA UND BARBUDA	DM	DOMINICA	IS	ISLAND	PG	PAPUA NEUGUINEA
AI	ANGUILLA	DO	DOMINIKANISCHE REPUBLIK	IT	ITALIEN	PH	PHILIPPINEN
AL	ALBANIEN	DZ	ALGERIEN	JE	JERSEY	PK	PAKISTAN
AM	ARMENIEN	EA	EURASISCHE PATENTORGANISATION (EAPO)	JM	JAMAICA	PL	POLEN
AN	NIEDERLÄNDISCHE ANTILLEN	EC	ECUADOR	JO	JORDANIEN	PR	PUERTO RICO
AO	ANGOLA	EE	ESTLAND	JP	JAPAN	PT	PORTUGAL
AP	AFRIKANISCHE REGIONALE ORGANISATION FÜR GEISTIGES EIGENTUM (ARIPO)	EG	ÄGYPTEN	KE	KENIA	PW	PALAU
AR	ARGENTINIEN	EH	WEST SAHARA	KH	KAMBODSCHA	PY	PARAGUAY
AT	ÖSTERREICH	EM	AMT DER EUROPÄISCHEN UNION FÜR GEISTIGES EIGENTUM (EUIPO)	KI	KIRIBATI	QA	KATAR
AU	AUSTRALIEN	EP	EUROPÄISCHES PATENTAMT	KM	KOMOREN	RE	REUNION
AW	ARUBA	ER	ERITREA	KN	ST. KITTS UND NEVIS	RO	RUMÄNIEN
AZ	ASERBAIDSCHE	ES	SPANIEN	KP	DEMOKRATISCHE VOLKSREPUBLIK KOREA	RS	SERBIEN
BA	BOSNIEN UND HERZEGOWINA	ET	ÄTHIOPIEN	KR	KOREA	RU	RUSSISCHE FÖDERATION
BB	BARBADOS	EU	Europäische Union	KW	KUWAIT	RW	RUANDA
BD	BANGLADESCH	FI	FINNLAND	KY	KAIMANINSELN (CAYMAN ISLANDS)	SA	SAUDIARABIEN
BE	BELGIEN	FJ	FIDSCHI	LA	LAOS	SB	SALOMONEN
BF	BURKINA FASO	FK	FALKLAND INSELN (MALWINEN)	LC	SANTA LUCIA	SC	SEYCHELLEN
BG	BULGARIEN	FO	FÄRÖER INSELN	LI	LIECHTENSTEIN	SD	SUDAN
BH	BAHRAIN	FR	FRANKREICH	LK	SRI LANKA	SE	SCHWEDEN
BI	BURUNDI	GA	GABUN	LR	LIBERIA	SG	SINGAPUR
BJ	BENIN	GB	VEREINIGTES KÖNIGREICH	LS	LESOTHO	SH	SANKT HELENA, ASCENSION UND TRISTAN DA CUNHA
BM	BERMUDA	GC	PATENTAMT DES KOOPERATIONSRATS DER ARABISCHEN STAATEN DES GOLFES (GCC)	LT	LITAUEN	SI	SLOWENIEN
BN	BRUNEI DARUSSALAM	GD	GRENADA	LU	LUXEMBURG	SK	SLOWAKEI
BO	BOLIVIEN, PLURINATIONALER STAAT	GE	GEORGIEN	LV	LETTLAND	SL	SIERRA LEONE
BQ	BONAIRE, SANKT EUSTATIUS UND SABA	GG	GUERNSEY	LY	LYBIEN	SM	SAN MARINO
BR	BRASILIEN	GH	GHANA	MA	MAROKKO	SN	SENEGAL
BS	BAHAMAS	GI	GIBRALTAR	MC	MONACO	SO	SOMALIA
BT	BHUTAN	GL	GRÖNLAND	MD	MOLDAU	SR	SURINAM
BV	BOUVETINSEL	GM	GAMBIA	ME	MONTENEGRO	SS	SÜDSUDAN
BW	BOTSWANA	GN	GUINEA	MG	MADAGASKAR	ST	SÃO TOMÉ UND PRINCIPE
BX	BENELUX MARKENAMT (BOIP)	GP	GUADELOUPE	MH	MARSHALL INSELN	SU	SOWJETUNION/UDSSR
BY	BELARUS (WEIßRUSSLAND)	GQ	ÄQUATORIALGUINEA	ML	MAZEDONIEN	SV	EL SALVADOR
BZ	BELIZE	GR	GRIECHENLAND	MK	MALI	SX	ST. MARTIN (NIEDERLÄNDISCHE VERWALTUNG)
CA	KANADA	GS	SÜDGEORGIEN UND DIE SÜDLICHEN SANDWICHINSELN	MM	MYANMAR	SY	SYRIEN
CD	DEMOKRATISCHE REPUBLIK KONGO	GT	GUATEMALA	MN	MONGOLEI	SZ	ESWATINI
CF	ZENTRALAFRIKANISCHE REPUBLIK	GU	GUAM	MO	MACAO	TC	TURKS- UND CAICOSINSELN
CG	KONGO	GW	GUINEA-BISSAU	MP	NÖRDLICHE MARIANEN	TD	TSCHAD
CH	SCHWEIZ	GY	GUYANA	MR	MAURETANIEN	TG	TOGO
CI	ELFENBEINKÜSTE	HK	HONGKONG (VERWALTUNG DER VOLKSREPUBLIK CHINA)	MS	MONTSERRAT	TH	THAILAND
CK	COOK-INSELN	HN	HONDURAS	MU	MAURITIUS	TJ	TADSCHIKISTAN
CL	CHILE	HR	KROATIEN	MV	MALEDIVEN	TK	TOKELAU
CM	KAMERUN	HT	HAITI	MW	MALAWI	TL	TIMOR-LESTE
CN	CHINA	HU	UNGARN	MX	MEXIKO	TM	TURKMENISTAN
CO	KOLUMBIEN	IB	INTERNATIONALES BÜRO DER WELTORGANISATION FÜR GEISTIGES EIGENTUM (WIPO)	MY	MALAYSIEN	TN	TUNESIEN
CR	COSTA RICA	ID	INDONESIEN	MZ	MOZAMBIQUE	TO	TONGA
CS	TSCHECHISCHE UND SLOWAKISCHE FÖD. REP./CSFR	IE	IRLAND	NA	NAMIBIEN	TR	TÜRKEI
CU	KUBA	IL	ISRAEL	NC	NEU KALEDONIEN	TT	TRINIDAD UND TOBAGO
CV	KAP VERDE	IM	ISLE OF MAN	NE	NIGER	TV	TUVALU
CW	CURAÇAO			NG	NIGERIEN	TW	TAIWAN
CY	ZYPERN			NI	NICARAGUA	TZ	TANSANIA
CZ	TSCHECHIEN			NL	NIEDERLANDE	UA	UKRAINE
DD	DDR (ALT)			NO	NORWEGEN	UG	UGANDA
				NP	NEPAL	UM	UNIONSMARKE
				NR	NAURU	US	VEREINIGTE STAATEN VON AMERIKA
				NZ	NEUSEELAND	UY	URUGUAY
				OA	AFRIKANISCHE ORGANISATION FÜR GEISTIGES EIGENTUM (OAPI)	UZ	USBEKISTAN
				OM	OMAN	VA	VATIKAN

VC SANKT VINCENT UND
DIE GRENADINEN
VE VENEZUELA
VG JUNGFERN-INSELN
(BRITISCH)
VI -- NEU --
VN VIETNAM
VU VANUATU
WF -- NEU --
WO INTERNATIONALES
BÜRO DER
WELTORGANISATION
FÜR GEISTIGES
EIGENTUM (WIPO)
WS SAMOA
XN NORDISCHES PATENT
INSTITUT (NPI)
YE JEMEN
YU JUGOSLAWIEN/SFRJ
ZA SÜDAFRIKA
ZM SAMBIA
ZW ZIMBABWE

Registrierungen

Schutzdauerbeginn: 20. Dezember 2020

(11) Reg.Nr. **70239** (21) Aktenz.: **MU 5098/2020**

(22) Anmeldetag: 2020 05 04

(73) Inhaber:

STROHBÖID GmbH, 8350 Fehring, Kasernenstraße 2 (AT)

(72) Schöpfer:

Dipl.Ing. Maximilian Schade, 8020 Graz, Mariahilferstraße 32 (AT)

(51) (54) Klassen; Warenverzeichnis:

Kl. 21-04: **Zelte**

Kl. 25-03: **Pavillons, Gartenhäuser**

(57) Beschreibung vorgelegt

(28) Anzahl der vorgelegten Musterabbildungen: 9

(55) Abbildung (färbig):



(Reg.Nr. 70239)

(11) Reg.Nr. **70240** (21) Aktenz.: **MU 72/2020**

(22) Anmeldetag: 2020 07 29

(73) Inhaber:

**Landesfeuerwehrverband Steiermark
Landesfeuerwehrkommando**, 8403 Lebring, Florianistrasse 22-24 (AT)

(51) (54) Klassen; Warenverzeichnis:

Kl. 09-05: **Schutzhülle, Beutel, Flaschenschutzhülle**

(57) Beschreibung vorgelegt

(28) Anzahl der vorgelegten Musterabbildungen: 5

(55) Abbildung (färbig):



(Reg.Nr. 70240)

(11) Reg.Nr. **70241** (21) Aktenz.: **MU 73/2020**

(22) Anmeldetag: 2020 07 29

(73) Inhaber:

**Landesfeuerwehrverband Steiermark
Landesfeuerwehrkommando**, 8403 Lebring, Florianistrasse 22-24 (AT)

(51) (54) Klassen; Warenverzeichnis:

Kl. 09-05: **Schutzhülle, Beutel, Flaschenschutzhülle**

(57) Beschreibung vorgelegt

(28) Anzahl der vorgelegten Musterabbildungen: 5

(55) Abbildung (färbig):



(Reg.Nr. 70241)

(11) Reg.Nr. **70242** (21) Aktenz.: **MU 81/2020**

(22) Anmeldetag: 2020 09 08

(73) Inhaber:

Andras Siveri, 7201 Neudörfel, Dammweg 19-20 (AT)

(72) Schöpfer:

Andras Siveri, 7201 Neudörfel, Dammweg 19-20 (AT)

(51) (54) Klassen; Warenverzeichnis:

Kl. 09-03: **Verpackungsnetze, Verpackung für Nahrungsmittel**

(57) Beschreibung vorgelegt

(28) Anzahl der vorgelegten Musterabbildungen: 1

(55) Abbildung (färbig):



(Reg.Nr. 70242)

(11) Reg.Nr. **70243**

(21) Aktenz.: **MU 82/2020**

(22) Anmeldetag: 2020 09 08

(73) Inhaber:

Andras Siveri, 7201 Neudörf, Dammweg 19-20 (AT)

(72) Schöpfer:

Andras Siveri, 7201 Neudörf, Dammweg 19-20 (AT)

(51) (54) Klassen; Warenverzeichnis:

Kl. 09-03: **Verpackungsnetze, Verpackung für Nahrungsmittel**

(57) Beschreibung vorgelegt

(28) Anzahl der vorgelegten Musterabbildungen: 1

(55) Abbildung (färbig):



(Reg.Nr. 70243)

(11) Reg.Nr. **70244**

(21) Aktenz.: **MU 83/2020**

(22) Anmeldetag: 2020 09 08

(73) Inhaber:

Andras Siveri, 7201 Neudörf, Dammweg 19-20 (AT)

(72) Schöpfer:

Andras Siveri, 7201 Neudörf, Dammweg 19-20 (AT)

(51) (54) Klassen; Warenverzeichnis:

Kl. 09-03: **Verpackungsnetze, Verpackung für Nahrungsmittel**

(57) Beschreibung vorgelegt

(28) Anzahl der vorgelegten Musterabbildungen: 1

(55) Abbildung (färbig):



(Reg.Nr. 70244)

(11) Reg.Nr. **70245**

(21) Aktenz.: **MU 5181/2020**

(22) Anmeldetag: 2020 09 25

(73) Inhaber:

Cristallo Glas GmbH, 8462 Gamlitz, Untere Hauptstraße 16 (AT)

(74) Vertreter:

Lippitsch.Hammerschlag Rechtsanwälte GmbH, 8010 Graz, Wastiangasse 7 (AT)

(51) (54) Klassen; Warenverzeichnis:

Kl. 07-01: **Trinkgläser**

(57) Beschreibung vorgelegt

(28) Anzahl der vorgelegten Musterabbildungen: 1

(55) Abbildung (schwarzweiß):



(Reg.Nr. 70245)

(11) Reg.Nr. **70246** (21) Aktenz.: **MU 5193/2020**

(22) Anmeldetag: 2020 09 29

(73) Inhaber:

Mag. Gerhard Klanacsky, 7544 Tobaj, Deutsch
Tschantschendorf 219 (AT)

(74) Vertreter:

Dr. Oliver Peschel, 1010 Wien, Rotenturmstraße 27/6 (AT)

(72) Schöpfer:

Mag. Gerhard Klanacsky, 7544 Tobaj, Deutsch
Tschantschendorf 219 (AT)

(51) (54) Klassen; Warenverzeichnis:

Kl. 20-03: **Schilder, Reklamevorrichtung, Säulen mit
Werbebildschirmen,
Werbeanzeigenvorrichtungen, Beleuchtete
Werbeschilder**

(57) Beschreibung vorgelegt

(28) Anzahl der vorgelegten Musterabbildungen: 4

(55) Abbildung (färbig):



(Reg.Nr. 70246)

(22) Anmeldetag: 2020 09 30

(73) Inhaber:

EDC anlagentechnik GmbH, 3433 Königstetten, Kirchengasse
58 (AT)

(74) Vertreter:

Zustellungsbevollmächtigter Markus Katzmayr MSc, 3430 Tulln,
Königstetterstraße 167 (AT)

(51) (54) Klassen; Warenverzeichnis:

Kl. 20-02: **Zapfsäule zur Wasserstoffbetankung**

(57) Beschreibung vorgelegt

(28) Anzahl der vorgelegten Musterabbildungen: 3

(55) Abbildung (färbig):

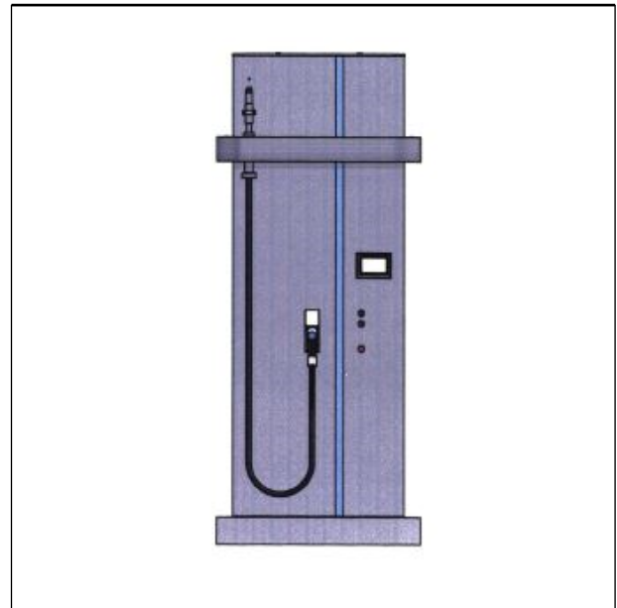

(Reg.Nr. 70247)

(11) Reg.Nr. **70248** (21) Aktenz.: **MU 5196/2020**

(22) Anmeldetag: 2020 09 30

(73) Inhaber:

EDC anlagentechnik GmbH, 3433 Königstetten, Kirchengasse
58 (AT)

(74) Vertreter:

Zustellungsbevollmächtigter Markus Katzmayr MSc, 3430 Tulln,
Königstetterstraße 167 (AT)

(51) (54) Klassen; Warenverzeichnis:

Kl. 20-02: **Mobile Wasserstoffbetankungsanlage**

(57) Beschreibung vorgelegt

(28) Anzahl der vorgelegten Musterabbildungen: 2

(55) Abbildung (färbig):



(Reg.Nr. 70248)

(11) Reg.Nr. **70249** (21) Aktenz.: **MU 5197/2020**

(22) Anmeldetag: 2020 10 05

(73) Inhaber:

Dominic Vujevic, 3430 Tulln, Stiegengasse 4-1/30 (AT)

(72) Schöpfer:

Dominic Vujevic, 3430 Tulln, Stiegengasse 4-1/30 (AT)

(51) (54) Klassen; Warenverzeichnis:

Kl. 11-02: **Ziergegenstände**

Kl. 21-01: **Spielzeuge, Stofftiere**

(57) Beschreibung vorgelegt

(28) Anzahl der vorgelegten Musterabbildungen: 5

(55) Abbildung (färbig):



(Reg.Nr. 70249)

(11) Reg.Nr. **70250** (21) Aktenz.: **MU 5198/2020**

(22) Anmeldetag: 2020 10 06

(73) Inhaber:

gustav KLIMT Deluxe - Design & Handels OG, 1130 Wien, Feldmühlgasse 11 (AT)

(74) Vertreter:

Zustellbevollmächtigte Marina Janda, 1140 Wien, Schanzstraße 13/11 (AT)

(72) Schöpfer:

Mag. Barbara Pletzer, 3203 Rabenstein, Steinklamm 37 (AT)

(51) (54) Klassen; Warenverzeichnis:

Kl. 05-05: **Stoffe, Stoffe für Möbel**

(57) Beschreibung vorgelegt

(28) Anzahl der vorgelegten Musterabbildungen: 1

(55) Abbildung (schwarzweiß):

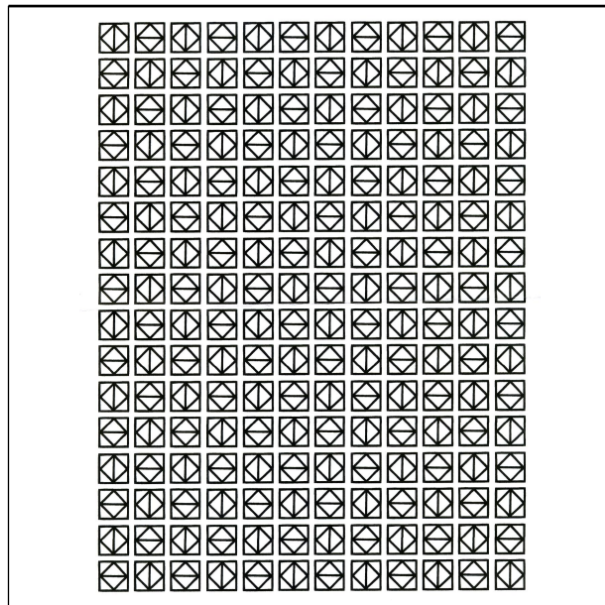

(Reg.Nr. 70250)

(11) Reg.Nr. **70251** (21) Aktenz.: **MU 5199/2020**

(22) Anmeldetag: 2020 10 06

(73) Inhaber:

gustav KLIMT Deluxe - Design & Handels OG, 1130 Wien, Feldmühlgasse 11 (AT)

(74) Vertreter:

Zustellbevollmächtigte Marina Janda, 1140 Wien, Schanzstraße 13/11 (AT)

(72) Schöpfer:

Mag. Barbara Pletzer, 3203 Rabenstein, Steinklamm 37 (AT)

(51) (54) Klassen; Warenverzeichnis:

Kl. 05-05: **Patchwork-Webstoffe, Stoffe, Stoffe für Möbel**

(57) Beschreibung vorgelegt

(28) Anzahl der vorgelegten Musterabbildungen: 1

(55) Abbildung (schwarzweiß):

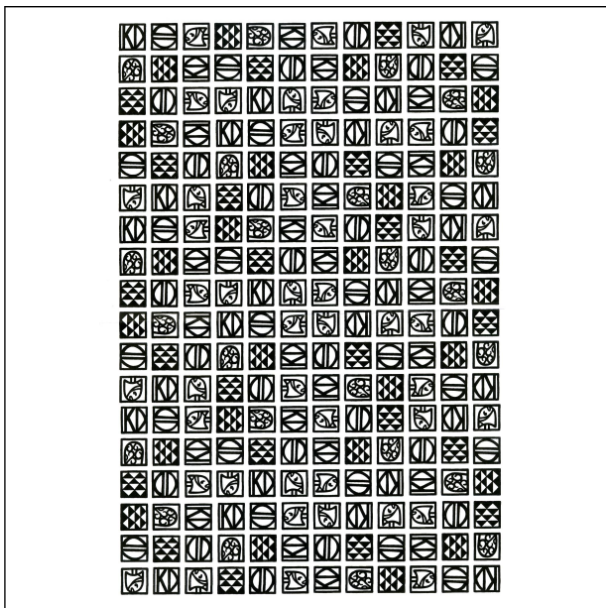

(Reg.Nr. 70251)

(11) Reg.Nr. **70252** (21) Aktenz.: **MU 5200/2020**

(22) Anmeldetag: 2020 10 08

(73) Inhaber:

Georg Baumann, 94081 Fürstenzell-Jägerwirth, Stockerfeld 52 (DE)

(74) Vertreter:

Patentanwaltskanzlei Matschnig & Forsthuber OG, 1010 Wien, Biberstrasse 22 (AT)

(72) Schöpfer:

Georg Baumann, 94081 Fürstenzell-Jägerwirth, Stockerfeld 52 (DE)

(51) (54) Klassen; Warenverzeichnis:

Kl. 08-08: **Stützen für Schlauchleitungen**

(28) Anzahl der vorgelegten Musterabbildungen: 2

(55) Abbildung (schwarzweiß):

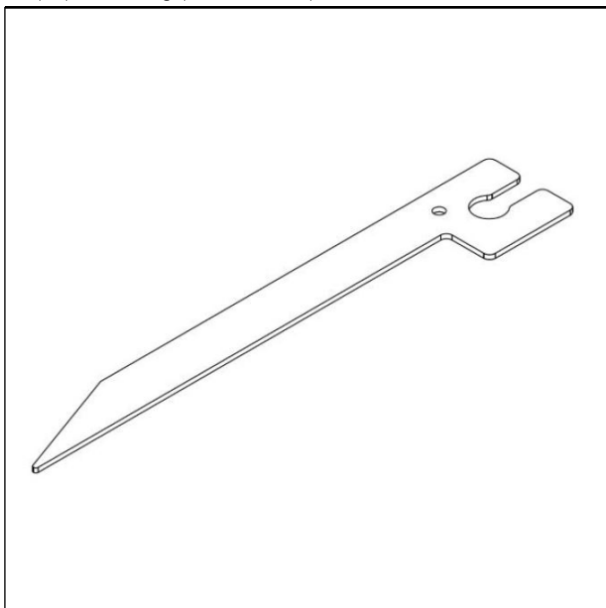

(Reg.Nr. 70252)

(11) Reg.Nr. **70253** (21) Aktenz.: **MU 5201/2020**

(22) Anmeldetag: 2020 10 08

(73) Inhaber:

Georg Baumann, 94081 Fürstenzell-Jägerwirth, Stockerfeld 52 (DE)

(74) Vertreter:

Patentanwaltskanzlei Matschnig & Forsthuber OG, 1010 Wien, Biberstrasse 22 (AT)

(72) Schöpfer:

Georg Baumann, 94081 Fürstenzell-Jägerwirth, Stockerfeld 52 (DE)

(51) (54) Klassen; Warenverzeichnis:

Kl. 08-08: **Stützen für Schlauchleitungen**

(28) Anzahl der vorgelegten Musterabbildungen: 1

(55) Abbildung (schwarzweiß):

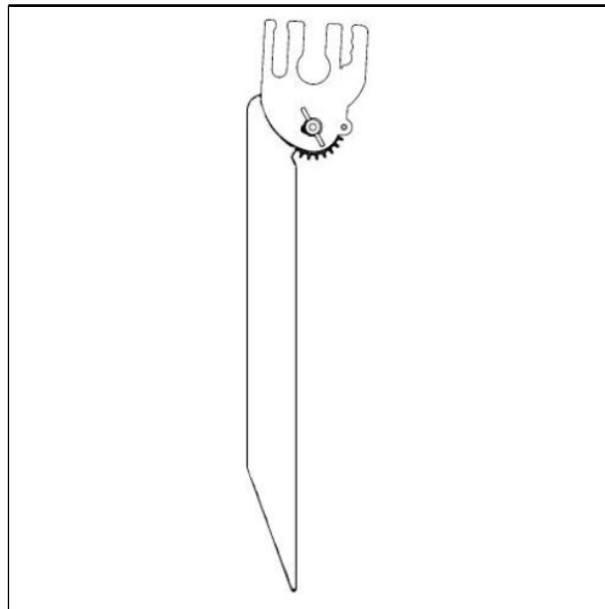

(Reg.Nr. 70253)

(11) Reg.Nr. **70254** (21) Aktenz.: **MU 5202/2020**

(22) Anmeldetag: 2020 10 08

(73) Inhaber:

Georg Baumann, 94081 Fürstenzell-Jägerwirth, Stockerfeld 52 (DE)

(74) Vertreter:

Patentanwaltskanzlei Matschnig & Forsthuber OG, 1010 Wien, Biberstrasse 22 (AT)

(72) Schöpfer:

Georg Baumann, 94081 Fürstenzell-Jägerwirth, Stockerfeld 52 (DE)

(51) (54) Klassen; Warenverzeichnis:

Kl. 08-08: **Stützen für Schlauchleitungen**

(28) Anzahl der vorgelegten Musterabbildungen: 1

(55) Abbildung (schwarzweiß):

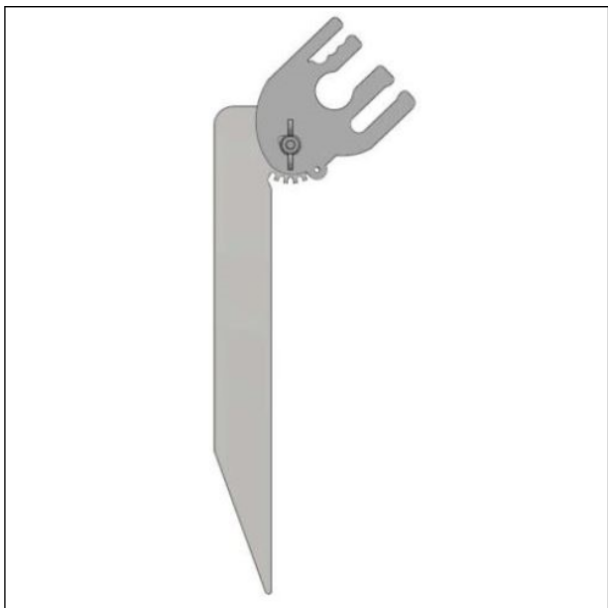

(Reg.Nr. 70254)

(11) Reg.Nr. **70255** (21) Aktenz.: **MU 5203/2020**

(22) Anmeldetag: 2020 10 08

(73) Inhaber:

Georg Baumann, 94081 Fürstenzell-Jägerwirth, Stockerfeld 52 (DE)

(74) Vertreter:

Patentanwaltskanzlei Matschnig & Forsthuber OG, 1010 Wien, Biberstrasse 22 (AT)

(72) Schöpfer:

Georg Baumann, 94081 Fürstenzell-Jägerwirth, Stockerfeld 52 (DE)

(51) (54) Klassen; Warenverzeichnis:

Kl. 08-08: **Stützen für Schlauchleitungen**

(28) Anzahl der vorgelegten Musterabbildungen: 1

(55) Abbildung (schwarzweiß):

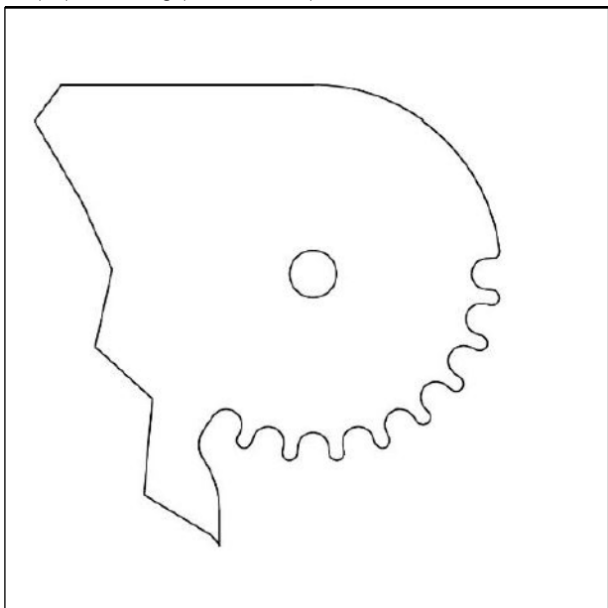

(Reg.Nr. 70255)

(11) Reg.Nr. **70256** (21) Aktenz.: **MU 5204/2020**

(22) Anmeldetag: 2020 10 08

(73) Inhaber:

Georg Baumann, 94081 Fürstenzell-Jägerwirth, Stockerfeld 52 (DE)

(74) Vertreter:

Patentanwaltskanzlei Matschnig & Forsthuber OG, 1010 Wien, Biberstrasse 22 (AT)

(72) Schöpfer:

Georg Baumann, 94081 Fürstenzell-Jägerwirth, Stockerfeld 52 (DE)

(51) (54) Klassen; Warenverzeichnis:

Kl. 08-08: **Stützen für Schlauchleitungen**

(28) Anzahl der vorgelegten Musterabbildungen: 1

(55) Abbildung (schwarzweiß):

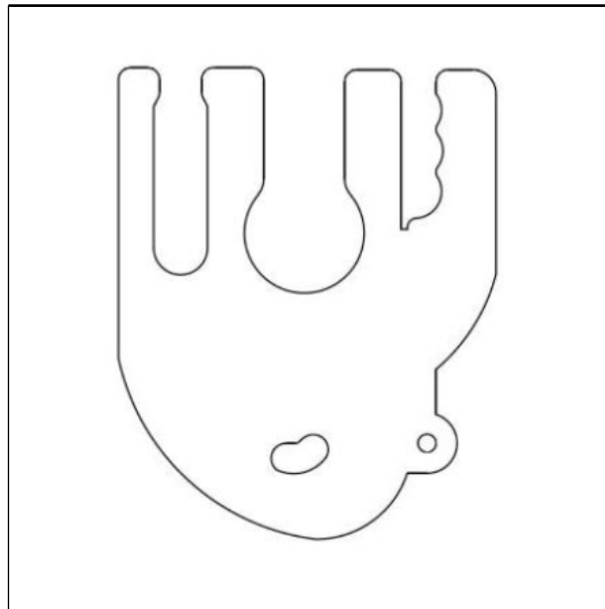

(Reg.Nr. 70256)

(11) Reg.Nr. **70257** (21) Aktenz.: **MU 5205/2020**

(22) Anmeldetag: 2020 10 08

(73) Inhaber:

Georg Baumann, 94081 Fürstenzell-Jägerwirth, Stockerfeld 52 (DE)

(74) Vertreter:

Patentanwaltskanzlei Matschnig & Forsthuber OG, 1010 Wien, Biberstrasse 22 (AT)

(72) Schöpfer:

Georg Baumann, 94081 Fürstenzell-Jägerwirth, Stockerfeld 52 (DE)

(51) (54) Klassen; Warenverzeichnis:

Kl. 08-08: **Stützen für Schlauchleitungen**

(28) Anzahl der vorgelegten Musterabbildungen: 5

(55) Abbildung (schwarzweiß):



(Reg.Nr. 70257)

(11) Reg.Nr. **70258** (21) Aktenz.: **MU 5206/2020**

(22) Anmeldetag: 2020 10 08

(73) Inhaber:

Georg Baumann, 94081 Fürstenzell-Jägerwirth, Stockerfeld 52 (DE)

(74) Vertreter:

Patentanwaltskanzlei Matschnig & Forsthuber OG, 1010 Wien, Biberstrasse 22 (AT)

(72) Schöpfer:

Georg Baumann, 94081 Fürstenzell-Jägerwirth, Stockerfeld 52 (DE)

(51) (54) Klassen; Warenverzeichnis:

Kl. 08-08: **Stützen für Schlauchleitungen**

(28) Anzahl der vorgelegten Musterabbildungen: 2

(55) Abbildung (schwarzweiß):



(Reg.Nr. 70258)

(11) Reg.Nr. **70259** (21) Aktenz.: **MU 5207/2020**

(22) Anmeldetag: 2020 10 08

(73) Inhaber:

Georg Baumann, 94081 Fürstenzell-Jägerwirth, Stockerfeld 52 (DE)

(74) Vertreter:

Patentanwaltskanzlei Matschnig & Forsthuber OG, 1010 Wien, Biberstrasse 22 (AT)

(72) Schöpfer:

Georg Baumann, 94081 Fürstenzell-Jägerwirth, Stockerfeld 52 (DE)

(51) (54) Klassen; Warenverzeichnis:

Kl. 08-08: **Stützen für Schlauchleitungen**

(28) Anzahl der vorgelegten Musterabbildungen: 2

(55) Abbildung (schwarzweiß):



(Reg.Nr. 70259)

(11) Reg.Nr. **70260** (21) Aktenz.: **MU 5208/2020**

(22) Anmeldetag: 2020 10 08

(73) Inhaber:

Georg Baumann, 94081 Fürstenzell-Jägerwirth, Stockerfeld 52 (DE)

(74) Vertreter:

Patentanwaltskanzlei Matschnig & Forsthuber OG, 1010 Wien, Biberstrasse 22 (AT)

(72) Schöpfer:

Georg Baumann, 94081 Fürstenzell-Jägerwirth, Stockerfeld 52 (DE)

(51) (54) Klassen; Warenverzeichnis:

Kl. 08-08: **Stützen für Schlauchleitungen**

(28) Anzahl der vorgelegten Musterabbildungen: 1

(55) Abbildung (schwarzweiß):

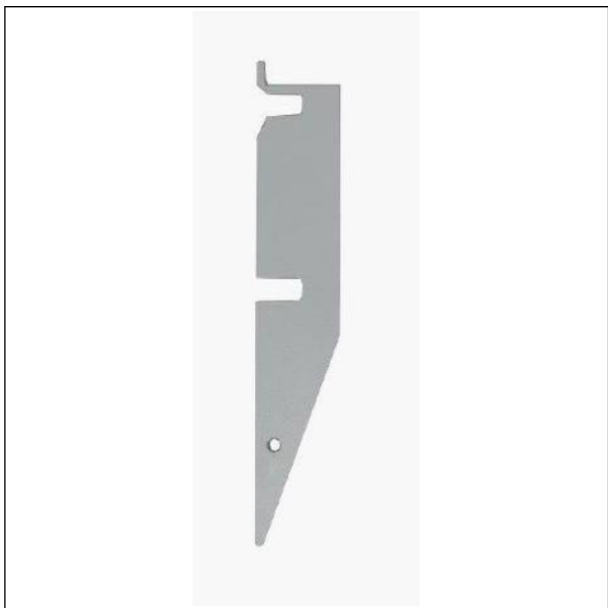

(Reg.Nr. 70260)

(11) Reg.Nr. **70261** (21) Aktenz.: **MU 5209/2020**

(22) Anmeldetag: 2020 10 08

(73) Inhaber:

Georg Baumann, 94081 Fürstzell-Jägerwirth, Stockerfeld 52 (DE)

(74) Vertreter:

Patentanwaltskanzlei Matschnig & Forsthuber OG, 1010 Wien, Biberstrasse 22 (AT)

(72) Schöpfer:

Georg Baumann, 94081 Fürstzell-Jägerwirth, Stockerfeld 52 (DE)

(51) (54) Klassen; Warenverzeichnis:

Kl. 08-08: **Stützen für Schlauchleitungen**

(28) Anzahl der vorgelegten Musterabbildungen: 1

(55) Abbildung (schwarzweiß):



(Reg.Nr. 70261)

(11) Reg.Nr. **70262** (21) Aktenz.: **MU 5210/2020**

(22) Anmeldetag: 2020 10 08

(73) Inhaber:

Georg Baumann, 94081 Fürstzell-Jägerwirth, Stockerfeld 52 (DE)

(74) Vertreter:

Patentanwaltskanzlei Matschnig & Forsthuber OG, 1010 Wien, Biberstrasse 22 (AT)

(72) Schöpfer:

Georg Baumann, 94081 Fürstzell-Jägerwirth, Stockerfeld 52 (DE)

(51) (54) Klassen; Warenverzeichnis:

Kl. 08-08: **Stützen für Schlauchleitungen**

(28) Anzahl der vorgelegten Musterabbildungen: 1

(55) Abbildung (schwarzweiß):



(Reg.Nr. 70262)

(11) Reg.Nr. **70263** (21) Aktenz.: **MU 5211/2020**

(22) Anmeldetag: 2020 10 08

(73) Inhaber:

Georg Baumann, 94081 Fürstzell-Jägerwirth, Stockerfeld 52 (DE)

(74) Vertreter:

Patentanwaltskanzlei Matschnig & Forsthuber OG, 1010 Wien, Biberstrasse 22 (AT)

(72) Schöpfer:

Georg Baumann, 94081 Fürstzell-Jägerwirth, Stockerfeld 52 (DE)

(51) (54) Klassen; Warenverzeichnis:

Kl. 08-08: **Stützen für Schlauchleitungen**

(28) Anzahl der vorgelegten Musterabbildungen: 1

(55) Abbildung (schwarzweiß):



(Reg.Nr. 70263)

(11) Reg.Nr. **70264** (21) Aktenz.: **MU 5212/2020**

(22) Anmeldetag: 2020 10 08

(73) Inhaber:

Georg Baumann, 94081 Fürstzell-Jägerwirth, Stockerfeld 52 (DE)

(74) Vertreter:

Patentanwaltskanzlei Matschnig & Forsthuber OG, 1010 Wien, Biberstrasse 22 (AT)

(72) Schöpfer:

Georg Baumann, 94081 Fürstzell-Jägerwirth, Stockerfeld 52 (DE)

(51) (54) Klassen; Warenverzeichnis:

Kl. 08-08: **Stützen für Schlauchleitungen**

(28) Anzahl der vorgelegten Musterabbildungen: 1

(55) Abbildung (schwarzweiß):



(Reg.Nr. 70264)

(11) Reg.Nr. **70265** (21) Aktenz.: **MU 5213/2020**

(22) Anmeldetag: 2020 10 08

(73) Inhaber:

Georg Baumann, 94081 Fürstzell-Jägerwirth, Stockerfeld 52 (DE)

(74) Vertreter:

Patentanwaltskanzlei Matschnig & Forsthuber OG, 1010 Wien, Biberstrasse 22 (AT)

(72) Schöpfer:

Georg Baumann, 94081 Fürstzell-Jägerwirth, Stockerfeld 52 (DE)

(51) (54) Klassen; Warenverzeichnis:

Kl. 08-08: **Stützen für Schlauchleitungen**

(28) Anzahl der vorgelegten Musterabbildungen: 1

(55) Abbildung (schwarzweiß):



(Reg.Nr. 70265)

(11) Reg.Nr. **70266** (21) Aktenz.: **MU 5219/2020**

(22) Anmeldetag: 2020 10 10

(73) Inhaber:

Dr. Isak Franz Josef, 9111 Haimburg, St. Martin 5 (AT)

(72) Schöpfer:

Dr. Isak Franz Josef, 9111 Haimburg, St. Martin 5 (AT)

(51) (54) Klassen; Warenverzeichnis:

Kl. 17-01: **Akkordeon**

(57) Beschreibung vorgelegt

(28) Anzahl der vorgelegten Musterabbildungen: 4

(55) Abbildung (färbig):



(Reg.Nr. 70266)

(11) Reg.Nr. **70267** (21) Aktenz.: **MU 5222/2020**

(22) Anmeldetag: 2020 10 11

(73) Inhaber:

DI Sebastian Kindermann, 3034 Burgstall,
Johannesbergstraße 32 (AT)

(72) Schöpfer:

Sebastian Kindermann MSc, 3034 Burgstall,
Johannesbergstraße 32 (AT)

(51) (54) Klassen; Warenverzeichnis:

Kl. 09-03: **Flaschenhalter, Dosenhalter**

(57) Beschreibung vorgelegt

(28) Anzahl der vorgelegten Musterabbildungen: 6

(55) Abbildung (schwarzweiß):



(Reg.Nr. 70267)

(11) Reg.Nr. **70268** (21) Aktenz.: **MU 5223/2020**

(22) Anmeldetag: 2020 10 12

(73) Inhaber:

DI Sebastian Kindermann, 3034 Burgstall,
Johannesbergstraße 32 (AT)

(72) Schöpfer:

Sebastian Kindermann MSc, 3034 Burgstall,
Johannesbergstraße 32 (AT)

(51) (54) Klassen; Warenverzeichnis:

Kl. 08-09: **Schlossabdeckungen für Türbeschläge**

(57) Beschreibung vorgelegt

(28) Anzahl der vorgelegten Musterabbildungen: 6

(55) Abbildung (schwarzweiß):

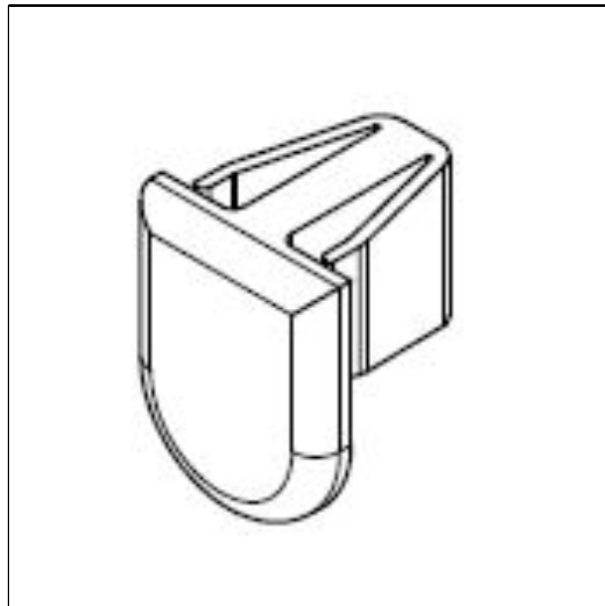

(Reg.Nr. 70268)

(11) Reg.Nr. **70269** (21) Aktenz.: **MU 5224/2020**

(22) Anmeldetag: 2020 10 13

(73) Inhaber:

Walter Feike, 2486 Pottendorf, Am Rothen Hof 5/5 (AT)

(74) Vertreter:

Patentanwalt Haas KG, 2351 Wiener Neudorf, Brown-Boveri-
Straße 8/1/14 (AT)

(72) Schöpfer:

Walter Feike, 2486 Pottendorf, Am Rothen Hof 5/5 (AT)

(51) (54) Klassen; Warenverzeichnis:

Kl. 07-02: **Teelichterhitzer**

(28) Anzahl der vorgelegten Musterabbildungen: 1

(55) Abbildung (färbig):



(Reg.Nr. 70269)

(11) Reg.Nr. **70270** (21) Aktenz.: **MU 5225/2020**

(22) Anmeldetag: 2020 10 13

(73) Inhaber:

Walter Feike, 2486 Pottendorf, Am Rothen Hof 5/5 (AT)

(74) Vertreter:

Patentanwalt Haas KG, 2351 Wiener Neudorf, Brown-Boveri-Straße 8/1/14 (AT)

(72) Schöpfer:

Walter Feike, 2486 Pottendorf, Am Rothen Hof 5/5 (AT)

(51) (54) Klassen; Warenverzeichnis:

Kl. 07-02: **Teelichterhitzer**

(28) Anzahl der vorgelegten Musterabbildungen: 1

(55) Abbildung (färbig):



(Reg.Nr. 70270)



(Reg.Nr. 70271)

(11) Reg.Nr. **70272** (21) Aktenz.: **MU 5227/2020**

(22) Anmeldetag: 2020 10 13

(73) Inhaber:

Walter Feike, 2486 Pottendorf, Am Rothen Hof 5/5 (AT)

(74) Vertreter:

Patentanwalt Haas KG, 2351 Wiener Neudorf, Brown-Boveri-Straße 8/1/14 (AT)

(72) Schöpfer:

Walter Feike, 2486 Pottendorf, Am Rothen Hof 5/5 (AT)

(51) (54) Klassen; Warenverzeichnis:

Kl. 07-02: **Teelichterhitzer**

(28) Anzahl der vorgelegten Musterabbildungen: 1

(55) Abbildung (färbig):



(Reg.Nr. 70272)

(11) Reg.Nr. **70271** (21) Aktenz.: **MU 5226/2020**

(22) Anmeldetag: 2020 10 13

(73) Inhaber:

Walter Feike, 2486 Pottendorf, Am Rothen Hof 5/5 (AT)

(74) Vertreter:

Patentanwalt Haas KG, 2351 Wiener Neudorf, Brown-Boveri-Straße 8/1/14 (AT)

(72) Schöpfer:

Walter Feike, 2486 Pottendorf, Am Rothen Hof 5/5 (AT)

(51) (54) Klassen; Warenverzeichnis:

Kl. 07-02: **Teelichterhitzer**

(28) Anzahl der vorgelegten Musterabbildungen: 1

(55) Abbildung (färbig):

(11) Reg.Nr. **70273** (21) Aktenz.: **MU 5228/2020**

(22) Anmeldetag: 2020 10 13

(73) Inhaber:

Walter Feike, 2486 Pottendorf, Am Rothen Hof 5/5 (AT)

(74) Vertreter:

Patentanwalt Haas KG, 2351 Wiener Neudorf, Brown-Boveri-
Straße 8/1/14 (AT)

(72) Schöpfer:

Walter Feike, 2486 Pottendorf, Am Rothen Hof 5/5 (AT)

(51) (54) Klassen; Warenverzeichnis:

Kl. 07-02: **Teelichterhitzer**

(28) Anzahl der vorgelegten Musterabbildungen: 1

(55) Abbildung (färbig):



(Reg.Nr. 70273)

(11) Reg.Nr. **70275**

(21) Aktenz.: **MU 5230/2020**

(22) Anmeldetag: 2020 10 13

(73) Inhaber:

Impact Merchandising GmbH, 1180 Wien, Gentzgasse
160/1/32 (AT)

(51) (54) Klassen; Warenverzeichnis:

Kl. 02-03: **Gesichtsschutz**

(57) Beschreibung vorgelegt

(28) Anzahl der vorgelegten Musterabbildungen: 2

(55) Abbildung (färbig):



(Reg.Nr. 70275)

(11) Reg.Nr. **70274**

(21) Aktenz.: **MU 5229/2020**

(22) Anmeldetag: 2020 10 13

(73) Inhaber:

Impact Merchandising GmbH, 1180 Wien, Gentzgasse
160/1/32 (AT)

(51) (54) Klassen; Warenverzeichnis:

Kl. 02-03: **Gesichtsschutz**

(57) Beschreibung vorgelegt

(28) Anzahl der vorgelegten Musterabbildungen: 3

(55) Abbildung (färbig):



(Reg.Nr. 70274)

(11) Reg.Nr. **70276**

(21) Aktenz.: **MU 5231/2020**

(22) Anmeldetag: 2020 10 13

(73) Inhaber:

Impact Merchandising GmbH, 1180 Wien, Gentzgasse
160/1/32 (AT)

(51) (54) Klassen; Warenverzeichnis:

Kl. 02-03: **Gesichtsschutz**

(57) Beschreibung vorgelegt

(28) Anzahl der vorgelegten Musterabbildungen: 2

(55) Abbildung (färbig):



(Reg.Nr. 70276)

(11) Reg.Nr. **70277** (21) Aktenz.: **MU 5232/2020**

(22) Anmeldetag: 2020 10 16

(73) Inhaber:

Mag. Agneska Turek, 1010 Wien, Brandstätte 1/33 (AT)

(51) (54) Klassen; Warenverzeichnis:

Kl. 32-00: **Grafische Symbole & Logos**

(57) Beschreibung vorgelegt

(28) Anzahl der vorgelegten Musterabbildungen: 1

(55) Abbildung (färbig):



(Reg.Nr. 70277)

(11) Reg.Nr. **70278** (21) Aktenz.: **MU 5234/2020**

(22) Anmeldetag: 2020 10 22

(73) Inhaber:

MMag. Antonia Santner, 6215 Achenkirch, Achenkirch 91 (AT)

(72) Schöpfer:

Antonia Santner, 6215 Achenkirch, Achenkirch 91 (AT)

(51) (54) Klassen; Warenverzeichnis:

Kl. 06-11: **Teppiche, Teppichfliesen, Sportmatten**

Kl. 08-99: **Fußabtreter**

Kl. 21-01: **Spielmatten, Trainingsmatten, Sportmatten**

Kl. 25-02: **Bodenplatten, Bodenbeläge**

(28) Anzahl der vorgelegten Musterabbildungen: 1

(55) Abbildung (färbig):



(Reg.Nr. 70278)

(11) Reg.Nr. **70279** (21) Aktenz.: **MU 5236/2020**

(22) Anmeldetag: 2020 10 23

(73) Inhaber:

Johann Krenn, 8323 Nestelbach bei Graz, Obergoggitsch 3 (AT)

(72) Schöpfer:

Johann Krenn, 8323 Nestelbach bei Graz, Obergoggitsch 3 (AT)

(51) (54) Klassen; Warenverzeichnis:

Kl. 11-01: **Armreifen, Armbänder**

(57) Beschreibung vorgelegt

(28) Anzahl der vorgelegten Musterabbildungen: 2

(55) Abbildung (schwarzweiß):

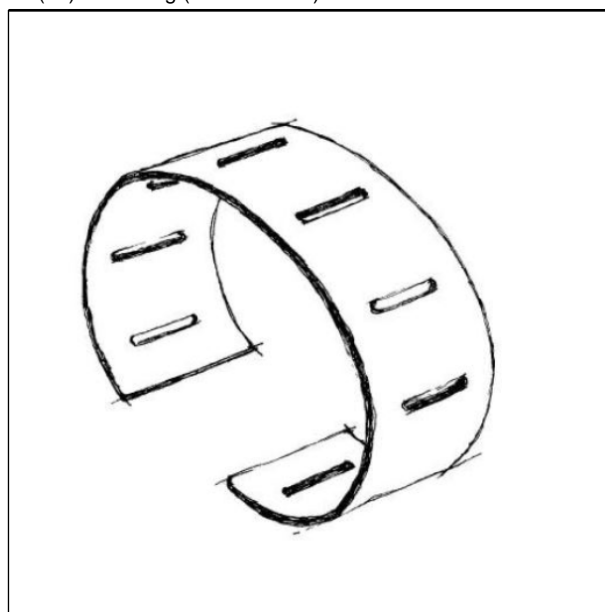

(Reg.Nr. 70279)

(11) Reg.Nr. **70280** (21) Aktenz.: **MU 5237/2020**

(22) Anmeldetag: 2020 10 28

(73) Inhaber:

Birgit Horn, 2111 Harmannsdorf, Koglgasse 15 (AT)

(74) Vertreter:

(Zustellungsbevollmächtigte) Birgit Horn, 2111 Harmannsdorf,
Koglgasse 15 (AT)

(72) Schöpfer:

Birgit Horn, 2111 Harmannsdorf, Koglgasse 15 (AT)

(51) (54) Klassen; Warenverzeichnis:

Kl. 09-05: **Weinflaschenbeutel, Beutel, kleine
[Verpackung], Geschenktüten**

(57) Beschreibung vorgelegt

(28) Anzahl der vorgelegten Musterabbildungen: 5

(55) Abbildung (färbig):



(Reg.Nr. 70280)

(11) Reg.Nr. **70281** (21) Aktenz.: **MU 5238/2020**

(22) Anmeldetag: 2020 10 28

(73) Inhaber:

Birgit Horn, 2111 Harmannsdorf, Koglgasse 15 (AT)

(74) Vertreter:

(Zustellungsbevollmächtigte) Birgit Horn, 2111 Harmannsdorf,
Koglgasse 15 (AT)

(72) Schöpfer:

Birgit Horn, 2111 Harmannsdorf, Koglgasse 15 (AT)

(51) (54) Klassen; Warenverzeichnis:

Kl. 09-05: **Weinflaschenbeutel, Beutel, kleine
[Verpackung], Geschenktüten**

(57) Beschreibung vorgelegt

(28) Anzahl der vorgelegten Musterabbildungen: 5

(55) Abbildung (färbig):



(Reg.Nr. 70281)

(11) Reg.Nr. **70282** (21) Aktenz.: **MU 5239/2020**

(22) Anmeldetag: 2020 10 28

(73) Inhaber:

Birgit Horn, 2111 Harmannsdorf, Koglgasse 15 (AT)

(74) Vertreter:

(Zustellungsbevollmächtigte) Birgit Horn, 2111 Harmannsdorf,
Koglgasse 15 (AT)

(72) Schöpfer:

Birgit Horn, 2111 Harmannsdorf, Koglgasse 15 (AT)

(51) (54) Klassen; Warenverzeichnis:

Kl. 09-05: **Weinflaschenbeutel, Beutel, kleine
[Verpackung], Geschenktüten**

(57) Beschreibung vorgelegt

(28) Anzahl der vorgelegten Musterabbildungen: 5

(55) Abbildung (färbig):



(Reg.Nr. 70282)

(11) Reg.Nr. **70283** (21) Aktenz.: **MU 5240/2020**

(22) Anmeldetag: 2020 10 28

(73) Inhaber:

Birgit Horn, 2111 Harmannsdorf, Koglgasse 15 (AT)

(74) Vertreter:

(Zustellungsbevollmächtigte) Birgit Horn, 2111 Harmannsdorf, Koglgasse 15 (AT)

(72) Schöpfer:

Birgit Horn, 2111 Harmannsdorf, Koglgasse 15 (AT)

(51) (54) Klassen; Warenverzeichnis:

Kl. 09-05: **Weinflaschenbeutel, Beutel, kleine [Verpackung], Geschenktüten**

(57) Beschreibung vorgelegt

(28) Anzahl der vorgelegten Musterabbildungen: 5

(55) Abbildung (färbig):



(Reg.Nr. 70283)



(Reg.Nr. 70284)

(11) Reg.Nr. **70284**

(21) Aktenz.: **MU 95/2020**

(22) Anmeldetag: 2020 10 29

(73) Inhaber:

Andreas Prem, 4076 St. Marienkirchen an der Polsenz, Unterfreundorf 25 (AT)

(72) Schöpfer:

Andreas Prem, 4076 St. Marienkirchen an der Polsenz, Unterfreundorf 25 (AT)

(51) (54) Klassen; Warenverzeichnis:

Kl. 25-02: **Fassadenelemente**

(57) Beschreibung vorgelegt

(28) Anzahl der vorgelegten Musterabbildungen: 1

(55) Abbildung (färbig):



(Reg.Nr. 70285)

(11) Reg.Nr. **70286**

(21) Aktenz.: **MU 97/2020**

(22) Anmeldetag: 2020 11 02

(73) Inhaber:

Sergey Sukharev, 1220 Wien, Schiffmühlenstraße 93/5/9 (AT)

(51) (54) Klassen; Warenverzeichnis:

Kl. 11-02: **Wandschmuck**

(57) Beschreibung vorgelegt

(28) Anzahl der vorgelegten Musterabbildungen: 1

(55) Abbildung (färbig):



(Reg.Nr. 70286)

(57) Beschreibung vorgelegt

(28) Anzahl der vorgelegten Musterabbildungen: 4

(55) Abbildung (färbig):



(Reg.Nr. 70288)

(11) Reg.Nr. **70287**

(21) Aktenz.: **MU 98/2020**

(22) Anmeldetag: 2020 11 02

(73) Inhaber:

Sergey Sukharev, 1220 Wien, Schiffmühlenstraße 93/5/9 (AT)

(51) (54) Klassen; Warenverzeichnis:

Kl. 11-02: **Wandschmuck**

(57) Beschreibung vorgelegt

(28) Anzahl der vorgelegten Musterabbildungen: 1

(55) Abbildung (färbig):

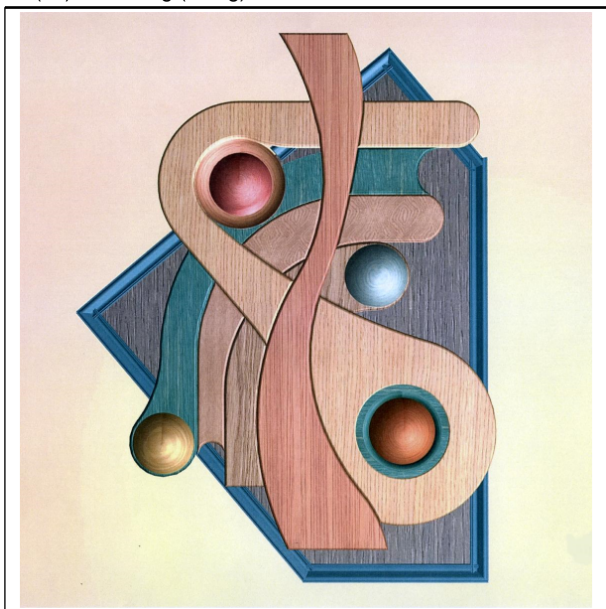

(Reg.Nr. 70287)

(11) Reg.Nr. **70289**

(21) Aktenz.: **MU 5242/2020**

(22) Anmeldetag: 2020 11 02

(73) Inhaber:

Impact Merchandising GmbH, 1180 Wien, Gentzgasse 160/1/32 (AT)

(51) (54) Klassen; Warenverzeichnis:

Kl. 02-03: **Gesichtsschutz**

(57) Beschreibung vorgelegt

(28) Anzahl der vorgelegten Musterabbildungen: 3

(55) Abbildung (färbig):



(Reg.Nr. 70289)

(11) Reg.Nr. **70288**

(21) Aktenz.: **MU 5241/2020**

(22) Anmeldetag: 2020 11 02

(73) Inhaber:

Impact Merchandising GmbH, 1180 Wien, Gentzgasse 160/1/32 (AT)

(51) (54) Klassen; Warenverzeichnis:

Kl. 02-03: **Gesichtsschutz**

(11) Reg.Nr. **70290**

(21) Aktenz.: **MU 5243/2020**

(22) Anmeldetag: 2020 11 02

(73) Inhaber:

Impact Merchandising GmbH, 1180 Wien, Gentzgasse 160/1/32 (AT)

(51) (54) Klassen; Warenverzeichnis:

Kl. 02-03: **Gesichtsschutz**

(57) Beschreibung vorgelegt

(28) Anzahl der vorgelegten Musterabbildungen: 3

(55) Abbildung (färbig):



(Reg.Nr. 70290)

(11) Reg.Nr. **70291**

(21) Aktenz.: **MU 5244/2020**

(22) Anmeldetag: 2020 11 02

(73) Inhaber:

Impact Merchandising GmbH, 1180 Wien, Gentzgasse
160/1/32 (AT)

(51) (54) Klassen; Warenverzeichnis:

Kl. 02-03: **Gesichtsschutz**

(57) Beschreibung vorgelegt

(28) Anzahl der vorgelegten Musterabbildungen: 4

(55) Abbildung (färbig):



(Reg.Nr. 70291)

(11) Reg.Nr. **70292**

(21) Aktenz.: **MU 5246/2020**

(22) Anmeldetag: 2020 11 04

(73) Inhaber:

Verena Küssler, 2262 Grub an der March, Haspelgasse 183
(AT)

(74) Vertreter:

Dr. Oliver Peschel, 1010 Wien, Rotenturmstraße 27/6 (AT)

(72) Schöpfer:

Verena Küssler, 2262 Grub an der March, Haspelgasse 183
(AT)

(51) (54) Klassen; Warenverzeichnis:

Kl. 09-01: **Flaschen, Fläschchen, Weinflaschen,
Sektflaschen, Flaschen mit Tonmodul**

Kl. 09-99: **Tonmodule mit Flaschen**

(57) Beschreibung vorgelegt

(28) Anzahl der vorgelegten Musterabbildungen: 3

(55) Abbildung (färbig):



(Reg.Nr. 70292)

(11) Reg.Nr. **70293**

(21) Aktenz.: **MU 5247/2020**

(22) Anmeldetag: 2020 11 04

(73) Inhaber:

Verena Küssler, 2262 Grub an der March, Haspelgasse 183
(AT)

(74) Vertreter:

Dr. Oliver Peschel, 1010 Wien, Rotenturmstraße 27/6 (AT)

(72) Schöpfer:

Verena Küssler, 2262 Grub an der March, Haspelgasse 183
(AT)

(51) (54) Klassen; Warenverzeichnis:

Kl. 09-01: **Flaschen, Fläschchen, Weinflaschen,
Sektflaschen, Flaschen mit Tonmodul**

Kl. 09-99: **Tonmodule mit Flaschen**

(57) Beschreibung vorgelegt

(28) Anzahl der vorgelegten Musterabbildungen: 3

(55) Abbildung (färbig):



(Reg.Nr. 70293)

018728	018754	018755	018756	018757
018758	018906	018910	018934	018972
019758	019759	019770	019774	019776
019779	019785			

Übertragung

auf:

043223

USM U. Schärer Söhne AG, 3110 Münsingen (CH)

050770 050771

ResMed Humidification Technologies GmbH, 82152
Planegg-Martinsried (DE)

070151

Ragginger, 5084 Großgmain (AT)

Erlöschen

wegen Nichtzahlung der Erneuerungsgebühr:

040688	040689	040690	040906	041092
041093	041256	041257	041258	041259
041260	041261	041262	041263	041264
041265	041266	041267	041268	041269
041270	041271	041272	057769	058105
058106	062838	063251	063252	063253
063254	063255	063256	063257	063258
063259	063260	063277	063278	063279
063280	063281	063282	063283	063284
063285	063286	063287	063288	067009
067010	067013	067029	067030	067031
067032	067033	067038	067146	067148
067150	067153	067154	067155	067156
067157	067158	067159	067160	067161
067201	067202			

Erlöschen

wegen Zeitablauf: